

Sentria II™

Owner's Manual

*For Those
Who Appreciate
Quality, Reliability
& Performance*

KIRBY®
HOME CARE SYSTEM

Поздравляем!

Уважаемый клиент компании Kirby!

Поздравляем вас с покупкой! Вы стали владельцем непревзойденной системы ухода за домом, созданной специально для того, чтобы все в вашем доме, в том числе и ваша мебель, всегда сияли чистотой и служили дольше. Но, что самое главное, регулярное пользование вашей системой Kirby® **Sentria**™ позволит вам достичь той степени чистоты в вашем доме, какую вы давно желаете и заслуживаете.

Данное руководство по эксплуатации и уходу имеет целью помочь вам максимально использовать возможности системы ухода за домом **Sentria** и оценить ее многочисленные преимущества и особенности. Руководство пользователя, записанное на DVD (если есть), содержит пошаговые инструкции, позволяющие быстро научиться пользоваться вашей системой. Если у вас возникнут какие-либо дополнительные вопросы, ваш дистрибьютор всегда готов вам помочь.

Компания Kirby, являясь лидером в области инновационных технологий и качества уже более 90 лет, продает свою продукцию в более чем 60 странах. Мы хотим, чтобы вы знали, что нам дорог каждый клиент, и что мы искренне желаем вам успеха во всех ваших делах.

Получите удовольствие от максимального использования всех возможностей вашей системы ухода за домом **Sentria**!

Данное руководство написано для пользователей систем ухода за домом Kirby® **Sentria**™ и Kirby® **Sentria II**™.

Для получения помощи свяжитесь с официальным дистрибьютором.

The Kirby Company, 1920 West 114th Street, Cleveland, Ohio 44102, U.S.A.

USA Parts and Supplies, imd@kirbywhq.com

Отдел работы с клиентами в США (+81080054729272), consumer@kirbywhq.com

www.kirby.com

Kirby является зарегистрированной торговой маркой компании The Scott Fetzer Company.

Sentria является торговой маркой Scott Fetzer Company.

Важные инструкции по технике безопасности

Устройства марки **Sentria™**, модель G10D зарегистрированы и сертифицированы корпорацией Underwriters Laboratories Inc. в соответствии с американскими и канадскими стандартами безопасности как устройства с двойной изоляцией. Модели 2930** и 2950** Системы влажной чистки ковров, модели 2931** и 2951** Системы чистки полов, модель 2935** щетки Zippbrush, модель 2932** системы принадлежностей для турбо-чистки Turbo Accessory System, также зарегистрированы и сертифицированы как дополнительные принадлежности для данной модели Kirby®. За пределами Северной Америки органами технадзора признаны пригодными для эксплуатации модель G10E с питанием от сети 230/240 В и модель G10J с питанием от сети 100 В.

ПРИ ЭКСПЛУАТАЦИИ ЭЛЕКТРОПРИБОРОВ НЕОБХОДИМО ВСЕГДА СОБЛЮДАТЬ ОСНОВНЫЕ МЕРЫ ПРЕДОСТОРОЖНОСТИ.

ОЗНАКОМЬТЕСЬ С ВАЖНЫМИ ИНСТРУКЦИЯМИ ПО ТЕХНИКЕ БЕЗОПАСНОСТИ, ПРЕЖДЕ ЧЕМ ПРИСТУПАТЬ К ПОЛЬЗОВАНИЮ ВАШЕЙ СИСТЕМОЙ УХОДА ЗА ДОМОМ SENTRIA.

ВНИМАНИЕ – Чтобы снизить опасность возгорания, электрического удара или травмирования:

- Не оставляйте ваш прибор без присмотра, когда он работает или включен в сеть. Отключайте прибор от сети, когда он не используется и перед заменой принадлежностей.
- Не пользуйтесь прибором вне помещения. Используйте его только для чистки сухих поверхностей, или же с сухой пеной системы влажной чистки ковров. Не выставляйте пылесос на улицу во время дождя. Храните устройство в помещении.
- Не позволяйте детям играть с устройством. Если прибор используется детьми или в присутствии детей, необходимо внимательное наблюдение за ними. Не позволяйте детям пользоваться пылесосом без присмотра.
- Данное приспособление не предназначено для использования детьми и людьми с ограниченными физическими, сенсорными или умственными возможностями или не обладающими достаточным опытом и знаниями без соответствующих инструкций по эксплуатации или наблюдения лиц ответственных за их безопасность.
- Пользуйтесь пылесосом только так, как описано в данном руководстве. Пользуйтесь только насадками, рекомендованными изготовителем.
- Не пользуйтесь прибором с поврежденной вилкой или шнуром питания. Если прибор не работает должным образом, упал, был поврежден, оставался долго вне помещения или упал в воду, верните его официальному дистрибьютору завода-изготовителя или в сервисный центр.
- Не тяните за шнур питания и не переносите, держа прибор за шнур, не используйте шнур как ручку, не закрывайте дверцы с торчащим шнуром, и не наматывайте шнур вокруг острых выступов или углов. Не ставьте прибор на сетевой шнур. Не допускайте контакта шнура с нагретыми поверхностям.
- Не тяните за шнур, вынимая вилку из розетки. Чтобы вынуть вилку из розетки, тяните за вилку, а не за шнур.
- Не беритесь за вилку или пылесос мокрыми руками.
- Не вставляйте в отверстия никаких предметов. Не пользуйтесь пылесосом, если какое-либо отверстие в нем засорено; не допускайте засорения их пылью, пухом, шерстью и другими предметами, способными ослабить поток воздуха.
- Не допускайте попадания в движущиеся части и отверстия волос, краев одежды, пальцев и других частей тела.
- Нельзя всасывать пылесосом горящие, дымящиеся или тлеющие предметы, такие как сигареты, спички, горящие или тлеющие угли.
- Не допускайте попадания в вал электродвигателя скатавшегося ворса, волос и скопления мусора.
- Нельзя всасывать пылесосом горючие материалы.
- Не пользуйтесь пылесосом без установленного пылевого мешка и/или фильтров.
- Прежде чем вынуть вилку из розетки, отключите устройство.
- Чистку коврового покрытия ступеней лестницы выполняйте с большой осторожностью.
- Нельзя всасывать пылесосом легковоспламеняющиеся или горючие жидкости, такие как бензин, или пользоваться им в закрытых помещениях, где имеются легковоспламеняющиеся или горючие пары.
- При использовании системы влажной чистки ковров не применяйте легковоспламеняющиеся или горючие жидкости для чистки ковров или твердого пола.
- При использовании системы чистки полов, пользуйтесь только фирменными чистящими средствами фирмы Kirby® или бытовыми очистителями полов, а также ваксами для машинной чистки.
- Прежде чем приступать к чистке, обслуживанию или замене принадлежностей, выньте шнур из розетки и дождитесь полной остановки двигателя.
- Этот прибор имеет двойную изоляцию. В целях безопасности и для сохранения вашей гарантии обслуживание устройства должно выполняться официальным дистрибьютором изготовителя или сервисным центром с использованием фирменных запчастей Kirby.
- Все химикаты для пылесоса Kirby храните в местах, недоступных детям. Эти химикаты могут вызывать раздражение слизистой оболочки или дискомфорт при попадании в желудок или глаза.
- Не вливайте в портативный распылитель легковоспламеняющиеся или горючие жидкости.
- Не добавляйте в распылитель пестициды или химические реагенты, которые могут повредить дыхательные пути, глаза или кожу.
- При выполнении турбополировки всегда надевайте защитные очки.

**СОХРАНИТЕ ЭТУ ИНСТРУКЦИЮ.
ТОЛЬКО ДЛЯ ДОМАШНЕГО ПОЛЬЗОВАНИЯ**

Содержание

Важные инструкции по технике безопасности	2
О данном Руководстве	4
Kirby® Micron Magic Сухая воздушная фильтрация	5
Часть 1 – Подготовка к работе	6
Перемещение пылесоса/Фиксатор наклона ручки/Поднятие пылесоса	7
Ножной педальный регулятор Toe-Touch Control/	
Регулировка высоты пылесоса над полом/Привод колес Tech Drive	8
Ремень затяжки мешка/Миниколлектор Mini Em-Tog/Система натяжения ремня	10
Часть 2 – Вертикальный и портативный очиститель	12
Крепление шнура в вертикальной конфигурации	13
Вертикальный очиститель	14
Очиститель прямого всасывания	15
Портативная конфигурация	16
Часть 3 – Корпусной очиститель и насадки к нему	18
Преобразование в корпусной очиститель/Крепление удлинительного шланга	19
Удлинительные трубки/Щетка-адаптер/Щетка-пылесборник	20
Насадка для драпировки/Щелевая трубка/Щетка для чистки стен и потолка	21
Общего назначения инструмент/Ручка-регулятор силы всасывания	22
Использование системы <i>Sentria</i> в качестве воздуходувки	23
Портативный распылитель	25
Портативный распылитель шампуня	27
Часть 4 – Дополнительные принадлежности	29
Система влажной чистки ковров	30
Полотер Miracle Waxer	37
Система ухода за полом – полотер	39
Система ухода за полом – насадка для поднятия ворса	41
Система турбонасадок Turbo Accessory System	42
Часть 5 – Советы по эксплуатации и обслуживанию	46
Замена ремня электрощетки	47
Установка высоты щетины ворсального валика	48
Замена других узлов	50
Вопросы и ответы/Диагностика неисправностей	51
Другие чистящие устройства фирмы Kirby®	56
Предметный указатель	58
Увеличенная схема устройства <i>Sentria</i> и принадлежностей	60

Если у вас возникнут какие-либо вопросы по приобретению или работе вашей системы ухода за домом Kirby, обращайтесь к официальному дистрибьютору:

ИЛИ

Можете обратиться в отдел по работе с клиентами компании Kirby по:

электронной почте	consumer@kirbywhq.com	почте	Работа с клиентами
телефон	+81080054729272		1920 West 114th Street
факс	001-216-529-6146		Cleveland, Ohio 44102

Наш график работы: с 8:00 до 17:00 Восточное Время, США, с понедельника по пятницу.

О данном Руководстве



Данное Руководство Пользователя написано простым языком и имеет понятную структуру. Оно разбито на разделы в зависимости от различных целей использования вашей системы чистки Kirby® **Sentries™**. Внутри каждого раздела имеются простые пошаговые иллюстрации для простоты восприятия и запоминания последовательности шагов для правильной эксплуатации системы **Sentries**, а также множества ее насадок и дополнительных принадлежностей.

Обратите внимание: Иллюстрации и описание каждого узла вашей системы ухода за домом **Sentries** находятся на обратной стороне обложки вашего руководства. В процессе чтения данного Руководства обращайтесь к этим иллюстрациям и соответствующим пунктам.

Кроме содержания на стр.3, также имеется предметный указатель на стр.58, с помощью которого вы легко сможете найти нужную информацию.

Мы искренне надеемся, что данное Руководство Пользователя поможет вам в течение многих лет наслаждаться качеством мирового уровня, которое предоставляет система ухода за домом **Sentries** от Kirby.

MICRON MAGIC

•••• HEPA FILTRATION

With *MicroAllergen* Technology

Заказывайте сменные мешочные фильтры HEPA компании Kirby с технологией MicroAllergen у официального дистрибьютора Kirby.

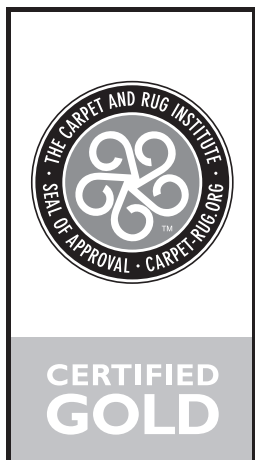

Исследовательский Институт ковровых изделий (CRI) выдал системе ухода за домом Kirby сертификат “Gold Level” за выполнение требований к качеству очистки от загрязнений, пыли и восстановлению первоначального внешнего вида ковровых изделий.

KIRBY®

Для тех, кто ценит Качество, Надежность и Эффективность

Подготовка к работе

ЧАСТЬ ПЕРВАЯ

В данном разделе приведена общая информация, необходимая вам для того, чтобы подготовить вашу систему *Sentria*[™] к работе. Он содержит сведения о том, как:

**Перемещать и переносить
ваш пылесос**

**Пользоваться фиксатором
наклона ручки**

**Использовать ножной педальный
регулятор Toe-Touch Control**

**Отрегулировать высоту пылесоса
над полом**

**Пользоваться приводом колес
Tech Drive Power Assist**

**Устанавливать/заменять одноразовые
мешочные фильтры**

**Чистить миниколлектор
Mini Em-Tor**

Работает натяжитель ремня

Пожалуйста, ознакомьтесь с этим разделом (а также с другими разделами), прежде чем использовать вашу систему *Sentria*

Подготовка к работе



ПЕРЕМЕЩЕНИЕ ПЫЛЕСОСА

Пылесос *Sentria* снабжен приводом колес Tech Drive. Чтобы можно было передвигать пылесос при отключенном двигателе, педаль Tech Drive ⑩ нужно выключить (снять с фиксированного положения).

Отключите привод колес Tech Drive, нажав ногой педаль привода с серой стороны “N” (“N” означает нейтральное положение). (подробнее см.стр. 8)

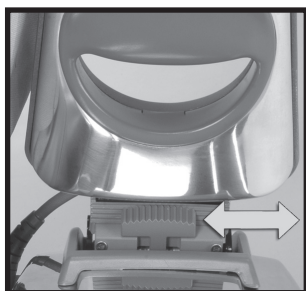

ФИКСАТОР НАКЛОНА РУЧКИ

Фиксатор наклона ручки ⑩ дает возможность приподнимать переднюю часть вашего пылесоса *Sentria* над порогами дверей или

подвертными ковриками. Для этого переместите фиксатор наклона ручки в направлении пылевого мешка. При этом ручка опустится только частично. Теперь вы можете надавить на зафиксированную ручку и поднять переднюю часть пылесоса.

ФИКСАЦИЯ РУЧКИ В ВЕРТИКАЛЬНОМ ПОЛОЖЕНИИ

Переместите рычаг замка наклона ручки в направлении от пылевого мешка. Это зафиксирует нижнюю часть при поднятии пылесоса.

ПРИМЕЧАНИЕ: Рычаг замка наклона ручки всегда должен находиться в центральном положении при работающем пылесосе.

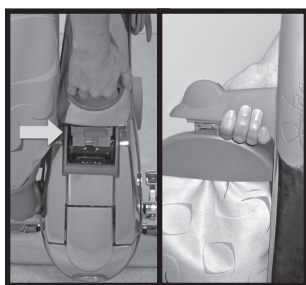

ПОДНЯТИЕ ПЫЛЕСОСА

Для поднятия и переноски системы используйте нижнюю ручку для переноски, расположенную в центральной части ручки пылесоса, или верхнюю ручку для переноски над пылевым мешком.



ПЕДАЛЬНЫЙ РЕГУЛЯТОР ВЫСОТЫ TOE-TOUCH CONTROL

С помощью pedalного регулятора высоты Toe-Touch Control ⑧, ⑨, расположенного над передним колесом, можно поднимать и опускать пылесос *Sentria*.

Чтобы приподнять переднюю часть пылесоса, наступите на нижнюю педаль регулятора высоты Toe-Touch Control ⑨. □



ВНИМАНИЕ:

Фиксатор наклона ручки размыкайте только держа пылесос за ручку. Ручка подпружинена и может легко выскочить, если не будет зафиксирована.

Подготовка к работе



РЕГУЛИРОВКА ВЫСОТЫ ПЫЛЕСОСА НАД ПОЛОМ

Включите пылесос и выберите подходящее положение по высоте над полом для чистки. Нажимайте необходимое количество раз на верхнюю педаль регулятора высоты Toe-Touch Control (8), пока не установите пылесос в самое низкое положение над полом.

Нажимайте на нижнюю педаль регулятора высоты Toe-Touch Control (9), перемещаясь на одно деление за один раз, для поднятия электрощетки Power Nozzle на желаемую высоту.

При переходе на каждое новое деление по возрастанию раздается щелчок. Для выбора желаемого положения необходимо считать количество щелчков.



Положение над полом

Самое низкое положение
1 щелчок

2 щелчка

3 щелчка

4 + щелчка Для шланга и насадок □

Назначение

Рекомендовано: для ковров

По усмотрению: для низковорсистых ковров

По усмотрению: для высоковорсных ковров

Рекомендовано: для удаления шерсти животных



ВКЛЮЧЕНИЕ ПРИВОДА КОЛЕС TECHDRIVE

Пылесос *Sentria* оборудован системой привода колес Tech Drive. Благодаря этой новой функции значительно облегчается перемещение системы *Sentria* вперед-назад.

Для включения привода колес Tech Drive нажмите на красную часть педали привода (12) с буквой “D”, которая расположена прямо под выключателем питания. (13)

При желании можно использовать систему *Sentria* и без привода колес Tech Drive. Для этого просто поставьте педаль Tech Drive в нейтральное положение. □



ОТКЛЮЧЕНИЕ ПРИВОДА КОЛЕС TECHDRIVE (ПОЛОЖЕНИЕ NEUTRAL)

Для переноски пылесоса *Sentria*™ с ОТКЛЮЧЕННЫМ двигателем, или при чистке без использования привода колес, педаль привода колес Tech Drive power assist должна находиться в нейтральном положении.

Отключите привод колес Tech Drive, нажав ногой на серую часть педали привода (11) со стороны “N” (“N” означает нейтральное положение). □

ВАЖНО:

Чтобы избежать возможного повреждения мягкой поверхности или появления царапин на воощеных и крашенных полах без коврового покрытия, отпустите педаль привода колес, разблокировав его.

В СИСТЕМЕ УХОДА ЗА ДОМОМ *SENTRIA*[®] ИСПОЛЬЗУЮТСЯ УЛУЧШЕННЫЕ СЪЕМНЫЕ ФИЛЬТРОВАЛЬНЫЕ МЕШКИ «STYLE F» ФИРМЫ KIRBY.

Функциональные • Легко устанавливаются



Как вынуть использованный съемный фильтровальный мешок.

Расстегните наружный постоянный мешок и вытяните съемный фильтровальный мешок вместе с верхним соединителем.

Приподнимите картонные выступы, которые прикрепляют съемный фильтровальный мешок к верхнему соединителю. Удерживая картонные выступы, вытяните картонную лицевую панель на съемном мешке из верхнего соединителя.



Как установить новый съемный фильтровальный мешок.

1 Когда наружный постоянный мешок расстегнут, а верхний соединитель вытянут, установите основание картонной лицевой панели напротив нижнего выступа верхнего соединителя.

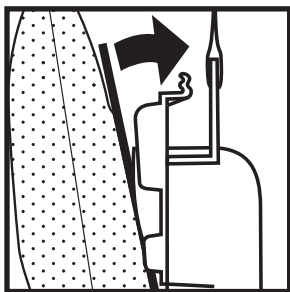

2 Затем поверните картонную лицевую панель вверх по отношению к плоской поверхности верхнего соединителя.

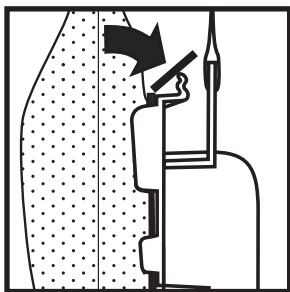

3 Загните картонные выступы на верхней части лицевой панели поверх держателей, которые находятся сверху на верхнем соединителе.

И, наконец, вставьте верхний соединитель и новый съемный фильтровальный мешок в наружный постоянный мешок, а затем полностью застегните молнию.

ПРИМЕЧАНИЕ: Съемный фильтровальный мешок необходимо установить до начала работы пылесоса. Всегда заменяйте съемный фильтровальный мешок, когда количество грязи достигает отметки FULL (ПОЛНЫЙ) на съемном фильтровальном мешке. Невыполнение этого правила приведет к снижению производительности.

Используйте только оригинальные съемные фильтровальные мешки «Style F» фирмы Kirby.



ПРЕДУПРЕЖДЕНИЕ:

Перед заменой съемного фильтровального мешка выньте из розетки сетевой шнур и проверьте, выключены ли двигатель и вентилятор.

Подготовка к работе

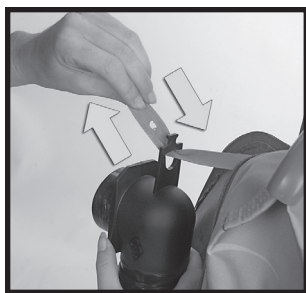

РЕМЕНЬ ЗАТЯЖКИ МЕШКА

4 Подсоедините ремень затяжки мешка ④ к адаптеру ⑤. Ремень затяжки мешка обеспечивает фиксированное положение мешка, необходимое для нормальной эксплуатации одноразовых мешков.

Если этот ремень не прикреплен, проденьте его через маленькое отверстие в адаптере мешка. Затем закрепите ремень на адаптере мешка, зацепив его за штифт на нем.

Теперь вставьте втулку с новым мешочным фильтром в постоянный мешок ① и застегните молнию до конца для оптимальной работы устройства.

ПРИМЕЧАНИЕ: Чтобы система фильтрации работала нормально, пользуйтесь только фирменными мешочными фильтрами сухой фильтрации Kirby® Micron Magic. Если наружный мешок порвется или повредится, немедленно замените. □



ОЧИСТКА МИНИКОЛЛЕКТОРА MINI EM-TOR

Миниколлектор Mini Em-Tor ⑥ предназначен для улавливания крупных и тяжелых частиц, которые можно удалить, предварительно сняв коллектор Mini Em-Tor.

1 Чтобы снять коллектор Mini Em-Tor, возьмитесь за специально предусмотренный для этого захват и поверните его в направлении от корпуса пылесоса до упора, после чего снимите.

Отсоедините ручку от мешка, нажав кнопку отстегивания мешка ⑬. После снятия коллектора Mini Em-Tor и всего мешочного блока, поставьте коллектор передним отверстием над газетой и встряхните, чтобы удалить имеющиеся там частицы. ➤



2 Чтобы произвести замену миниколлектора Mini Em-Tor, снова установите блок мешочного фильтра, вставив выступ защелки мешка ② вверху мешка в отверстие под кнопкой снятия мешка ⑬. После этого совместите стрелку на миниколлекторе Mini Em-Tor со стрелкой на выхлопном патрубке ⑱. Наденьте миниколлектор Mini Em-Tor на выхлопной патрубков, закрутив его на патрубке, чтобы он прижался к корпусу пылесоса *Sentria* и зафиксируйте.

Примечание: Миниколлектор Mini Em-Tor должен плотно сидеть на выхлопном патрубке пылесоса, иначе пылесос работать не будет. □

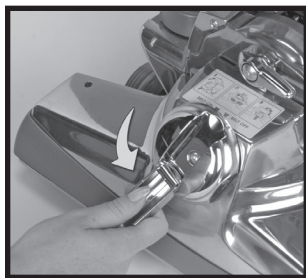

ИСПОЛЬЗОВАНИЕ НАТЯЖИТЕЛЯ РЕМНЯ

Натяжитель ремня ⑳ на вашей системе *Sentria* используется для двух целей:

- 1) опускания/подъема ворсовального валика. Когда ворсовальный валик поднят, системой *Sentria* можно пользоваться как обычным пылесосом (стр. 15), и;
- 2) чтобы снять электрощетку в случаях, когда система *Sentria* используется с различными насадками и дополнительными аксессуарами.

Чтобы не повредить ремень, перед использованием натяжителя ремня отключите питание системы *Sentria*. ➤

ВНИМАНИЕ:

Не всасывайте пылесосом тяжелые предметы, такие как монеты, болты, камни и другие подобные объекты. Они могут повредить вентилятор.

Подготовка к работе



КАК ПОЛЬЗОВАТЬСЯ НАТЯЖИТЕЛЕМ (продолжение)

1 Чтобы иметь возможность пользоваться натяжителем, необходимо сначала поднять колпак ⑳. ➤

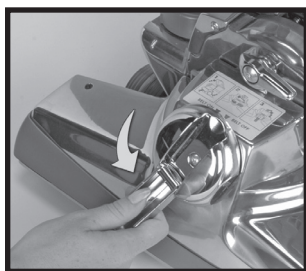

2 Откиньте ручку на натяжителе ㉑. Держась за нее, поверните натяжитель влево (против часовой стрелки) до упора, чтобы совпали красные стрелки. При этом ремень растянется и поднимется над валом двигателя. Поверните ручку на натяжителе ремня обратно в ее первоначальное положение.

Если вы используете вашу систему *Sentria*™ как простой пылесос, просто опустите колпак. Ворсовальный валик теперь отключен и не будет вращаться при включении питания. ➤

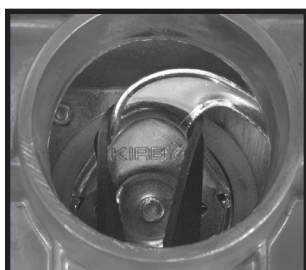

3 Ремень будет вытянут до выходного отверстия электрощетки, как показано. ➤



4 Чтобы снова задействовать ремень и дать вращаться ворсовальному валику, просто поднимите колпак и с помощью ручки поверните натяжитель ремня вправо до упора (по часовой стрелке) до совпадения друг с другом зеленых стрелок. Теперь опустите колпак.

Теперь при включении питания ворсовальный валик будет вращаться.

ПРИМЕЧАНИЕ: Ремень не должен находиться в растянутом положении длительное время. Перед длительным хранением совместите зеленые стрелки. ➤

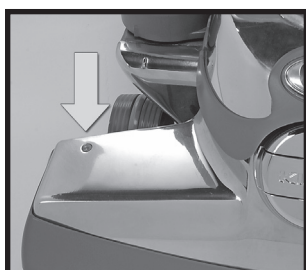

5 Ваша система *Sentria* снабжена индикатором состояния ворсовального валика ㉒, который находится на электрощетке в правом верхнем углу. Данный индикатор показывает состояние вращения ворсовального валика.

Если индикатор состояния ворсовального валика прерывисто мигает или не загорается, когда работает электрощетка, это значит, что ремень валика не работает нормально или изношен. Либо ремень не натянут, либо нуждается в замене.

Чтобы заменить ремень ворсовального валика, также называемого ремнем электрощетки, см.стр.46. □

Вертикальный и портативный очиститель

ЧАСТЬ ВТОРАЯ

Ваша система ухода за домашним интерьером *Sentria*[™] чрезвычайно многофункциональна. В данном разделе мы рассмотрим следующее:

**Крепление шнура к
вертикальной ручке**

**Использование системы *Sentria* как
вертикального пылесоса.**

**Использование вертикального
пылесоса как очистителя прямого
всасывания**

Чистка твердых полов

**Использование системы *Sentria*
в портативной конфигурации**

**Чистка матрасов и ступеней
с ковровым покрытием**

Вертикальный и портативный очиститель



ВЕРТИКАЛЬНАЯ ФИКСАЦИЯ ШНУРА НА РУЧКЕ

Вертикальное крепление шнура в системе *Sentria* выполняется с помощью последовательно расположенных на рукоятке для вашего удобства крючков и креплений, удерживающих шнур на должной высоте от пола.

1 При использовании вашей системы *Sentria* в вертикальной конфигурации зафиксируйте шнур в двух держателях на ручке снизу. ►

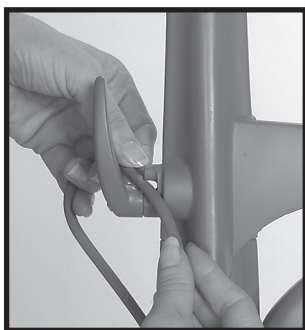

2 Вращением установите верхний крюк в вертикальное положение “вверх”, направьте шнур к задней панели устройства и проденьте его в скобу верхнего крюка. Теперь шнур можно обмотать вокруг верхнего и нижнего крюков до следующего использования. Чтобы быстро размотать шнур, поверните верхний крюк вниз на 180 градусов. Скоба-фиксатор предназначена для закрепления шнура, а также для удерживания самой первой петли от падения на пол.

Примечание: Вставлять или вынимать шнур из скобы-фиксатора можно только если верхний крюк находится в вертикальном положении “вверх”. ◻

Вертикальный и портативный очиститель



ВЕРТИКАЛЬНАЯ КОНФИГУРАЦИЯ

Прежде чем приступить к чистке, необходимо установить электрощетку ⑫ на необходимую высоту. Это позволит максимально эффективно провести чистку.

Чтобы установить электрощетку на оптимальную высоту, выполните следующее: ➤



1 Включите питание системы *Sentria™*, нажав выключатель. ➤



2 Нажмите необходимое количество раз на верхний рычаг педального регулятора Toe-Touch Control ⑧ для установки насадки в самое низкое положение над полом. ➤



3 Нажимайте на нижнюю педаль регулятора высоты Toe-Touch Control ⑨, перемещаясь на одно деление за один раз, для поднятия электрощетки Power Nozzle на желаемую высоту.

При переходе на каждое новое деление по возрастанию раздается щелчок. Для выбора желаемого положения необходимо считать количество щелчков.

Положение над полом

Самое низкое положение
1 щелчок

2 щелчка

3 щелчка

4 + щелчка

Назначение

Рекомендовано: для ковров
По усмотрению: для низковорсистых ковров

По усмотрению: для высоковорсных ковров

Рекомендовано: для удаления шерсти животных

Для шланга и насадок ➤

Вертикальный и портативный очиститель



4 При желании можно включить систему привода колес Tech Drive, для чего нажмите на красную часть педали привода (12) с буквой “D”, которая расположена прямо под выключателем питания (13). ➤



5 Для отключения системы *Sentria*TM нажимайте на нижнюю педаль регулятора Toe-Touch Control (9) вниз до тех пор, пока щетка полностью не поднимется.

Отключите привод колес Tech Drive, нажав ногой на педаль привода Tech Drive (11) с серой стороны “N” (“N” означает нейтральное положение).

Выключите систему *Sentria*, нажав выключатель (13), после чего выньте шнур из розетки. ☐



ОЧИСТИТЕЛЬ ПРЯМОГО ВСАСЫВАНИЯ

Конфигурация прямого всасывания позволяет чистить твердые полы, придверные коврики и мягкие дивандеки без использования ворсального валика.

ПРИМЕЧАНИЕ: При чистке ковров или голых полов прямым всасыванием без специальной подкладки для твердого пола опустите электрощетку как можно ниже к полу, но так, чтобы она не касалась пола.

1 Поднимите колпак (21), не включая питания системы *Sentria*. ➤



2 Откиньте ручку на натяжителе ремня (20). С ее помощью поверните натяжитель влево до упора (против часовой стрелки) до совпадения стрелок (см.стр.10). Верните ручку на натяжителе ремня в первоначальное положение.

Теперь опустите колпак.

Теперь ворсальный валик поднят, и система *Sentria* будет работать как стандартный очиститель прямого всасывания. ☐



ВНИМАНИЕ:

при чистке полов с твердым покрытием педаль привода Tech Drive должна находиться в нейтральном положении.

Вертикальный и портативный очиститель



ПОДКЛАДКА ДЛЯ ТВЕРДОГО ПОЛА (наличие зависит от комплектации)

С помощью дополнительной подкладки для твердых полов, которая крепится к щетке, систему *Sentria*TM, можно использовать также и для чистки открытых полов. При выключенном питании поднимите электрощетку ⑫ до упора, нажимая на нижнюю педаль ⑨ ножного педального регулятора Toe-Touch Control. Прикрепите подкладку для твердого пола к отверстию в щетке с помощью пружинных зажимов на пластине. Теперь опустите электрощетку, нажимая несколько раз верхнюю педаль ⑧ ножного регулятора высоты Toe-Touch Control, пока ворс щеток не коснется пола.

Примечание: Подкладка для твердого пола может использоваться только если система работает в режиме очистителя прямого всасывания. □



НАСТРОЙКА КОНФИГУРАЦИИ ПОРТАТИВНОГО ОЧИСТИТЕЛЯ

Помимо того, что система *Sentria* работает как прекрасный очиститель в вертикальной конфигурации, она также может быть легко преобразована в переносной очиститель для чистки матрасов и ступенек с ковровым покрытием.

1 Чтобы превратить вашу систему *Sentria* в портативный очиститель, сначала отключите систему, выньте шнур из розетки и поставьте педаль регулятора высоты Tech Drive в нейтральное положение.

Теперь отстегните внешний постоянный мешок, нажав на кнопку отстегивания мешка ⑮ и вынув его из фиксатора. ➤

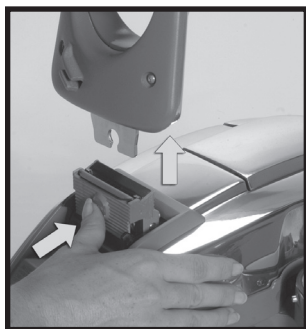

2 Вытяните шнур из рукоятки. Поставив манипулятор в вертикальное положение ⑰, нажмите на кнопку отпускания ручки ⑭, расположенную у основания манипулятора, и, вытяните его из отверстия, удерживая в вертикальном положении. (мешок не показан для ясности). ➤

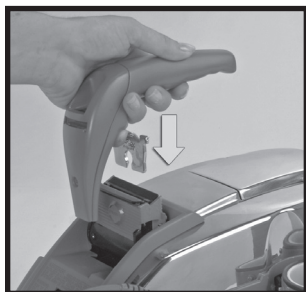

3 Вставьте портативную ручку ⑮ в то гнездо, где была закреплена вертикальная ручка. Вдвигайте портативную ручку в отверстие с усилием, пока она не зафиксируется на месте. ➤

⚠ ВНИМАНИЕ:

Прежде, чем устанавливать подкладку для твердого пола, отключите питание системы, выньте вилку из розетки и дождитесь полной остановки вращения двигателя и щетки.

Вертикальный и портативный очиститель



НАСТРОЙКА КОНФИГУРАЦИИ ПОРТАТИВНОГО ОЧИСТИТЕЛЯ (продолжение).

4 Согните вдвое блок мешочного фильтра ① и вставьте язычок фиксации мешка ② в отверстие на портативной ручке так, чтобы он защелкнулся.

Теперь ваша система в портативной конфигурации готова к выполнению чистки. □

ПРИМЕЧАНИЕ: Не используйте портативную конфигурацию для чистки мягкой мебели.



КОВРОВЫЕ ПОКРЫТИЕ ЛЕСТНИЦЫ

Поставьте систему *Sentria*TM на одну из ступенек, поддерживая ее с задней стороны. Прочно установив систему на ступеньке, переведите педаль Tech Drive в нейтральное положение и включите.

Передвигайте систему вперед-назад, чтобы ворсовальный валик поднимал ворс покрытия и извлекал вьвшуюся грязь. □



ЧИСТКА МАТРАЦЕВ

Чистка матрасов выполняется так же, как и коврового покрытия лестниц, за исключением того, что в этом случае нужно поднять ворсовальный валик. (Если на поверхности матраса имеются обтянутые тканью пуговицы, то ворсовальный валик может их оторвать). Также, во избежание натяжек на тонкой ткани матраса оставьте простынь или чехол на матрасе во время чистки.

ПРИМЕЧАНИЕ: Не переносите устройство с включенным двигателем. Прежде чем включать устройство, установите его прочно на подлежащей чистке поверхности. Прежде чем передвинуть устройство на другое место, отключайте его.



Для выполнения чистки прямым всасыванием, поднимите колпак ⑭ и откиньте ручку на натяжителе ремня ⑳. С ее помощью поверните натяжитель ремня влево до упора (против часовой стрелки) до совпадения красных стрелок. При этом ворсовальный валик перестанет вращаться.

Верните ручку на натяжителе ремня обратно в ее первоначальное положение и опустите колпак. С помощью ножного педального регулятора Toe-Touch Control установите электрощетку в самое нижнее положение. □



ВНИМАНИЕ:

Чтобы снизить риск травмирования, не подносите волосы и свободные части одежды близко к системе *Sentria* во время ее работы.

Также при чистке покрытия ступенек лестницы и матрасов следите за тем, чтобы педаль регулятора высоты Tech Drive находилась в нейтральном положении. Кроме того, при чистке матрасов ворсовальный валик должен быть поднят.

Корпусной очиститель и насадки

ЧАСТЬ ТРЕТЬЯ

Система Kirby® *Sentria*™ укомплектована большим количеством насадок самого разного назначения для большей универсальности. В данном разделе мы рассмотрим следующее:

Как снять электрощетку, чтобы преобразовать систему в корпусной очиститель

Как пользоваться насадками

Использование ручки-регулятора всасывания

Использование системы как воздуходувки

Пользование портативным распылителем и портативным распылителем шампуня

Корпусной очиститель и насадки



ПРЕОБРАЗОВАНИЕ СИСТЕМЫ В КОРПУСНОЙ ОЧИСТИТЕЛЬ/ УСТАНОВКА УДЛИНИТЕЛЬНОГО ШЛАНГА

Чтобы иметь возможность пользоваться различными чистящими насадками, необходимо сперва подсоединить к передней части пылесоса вместо электрощетки удлинительный шланг 25.

ПРИМЕЧАНИЕ: Подсоединить удлинительный шланг можно как в портативной 17, так и в вертикальной 15 конфигурации системы. Установку портативной ручки см.на стр.16.

1 Чтобы установить удлинительный шланг, сперва нужно преобразовать систему в корпусной очиститель, сняв электрощетку. Для этого нажимайте на нижнюю педаль ножного регулятора высоты Toe-Touch Control 9 вниз до тех пор, пока щетка полностью не поднимется. Отключите привод колес Tech Drive, нажав ногой на педаль привода Tech Drive 11 с серой стороны “N” (“N” означает нейтральное положение). Выключите систему *Sentria*™, нажав выключатель 13, после чего выньте шнур из розетки. ➤



2 Поднимите колпак 21 и откиньте ручку на натяжителе ремня 20. С ее помощью поверните натяжитель ремня влево до упора (против часовой стрелки) до совпадения красных стрелок.

3 Отсоедините электрощетку, повернув защелку для насадок 22 до упора влево (против часовой стрелки). После отсоединения электрощетка должна выдвинуться вперед. Выньте щетку из системы *Sentria*. ➤

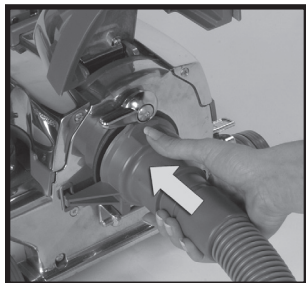

4 На конце соединителя удлинительного шланга вы заметите два крючка. Зацепите крючки за концы присоединительного патрубка 24, затем с усилием вставьте шланг в отверстие системы *Sentria*. ➤

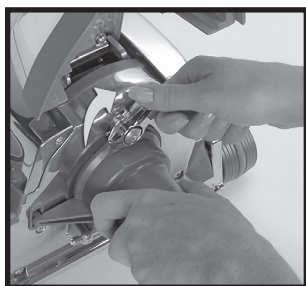

5 Закрепите разъем удлинительного шланга, повернув фиксатор насадок 22 вправо (по часовой стрелке) до упора. (фиксатор насадок прижмет удлинительный шланг к устройству). Затем опустите колпак.

После установки удлинительного шланга система автоматически настроится на самую высокую скорость всасывания.

ПРИМЕЧАНИЕ: Если после включения выключателя питания система *Sentria* не запустится, см.стр.51. ◻

⚠ ВНИМАНИЕ:

В нормальных условиях работы трение между ремнем и металлическим валом двигателя может нагревать этот вал.

⚠ ВНИМАНИЕ:

Не допускайте попадания в вал электродвигателя скатавшегося ворса, волос и скопления мусора.

Корпусной очиститель и насадки



УСТАНОВКА НАСАДОК НА УДЛИНИТЕЛЬНЫЙ ШЛАНГ

Насадки к шлангу крепите, вкручивая в них меньший конец шланга. □



УДЛИНИТЕЛЬНЫЕ ТРУБКИ

К концу шланга можно подсоединить одну или две удлинительные трубки для расширения зоны досягаемости и эффективного использования различных насадок. □



ЩЕТКА-АДАПТЕР

Щетку-адаптер можно использовать для чистки голых полов или ковров на полу и пола под низкой мебелью. Благодаря резиновым колесам, имеющимся на щетке, она плавно скользит по твердой поверхности полов, не оставляя царапин и всасывая пыль с максимальной мощностью. □



ЩЕТКА-ПЫЛЕСБОРНИК

Щетка-пылесборник насаживается на удлинительный шланг или удлинительные трубки для удаления пыли с любой поверхности, в том числе сложной или неровной. □

Корпусной очиститель и насадки



ЩЕТКА ДЛЯ ДРАПИРОВКИ

Щетка для драпировки используется для чистки мебельной обивки, коврового покрытия ступенек и одежды. Ее также можно использовать для чистки салона в машине. □



ЩЕЛЕВАЯ ТРУБКА СО СЪЕМНОЙ ЩЕТКОЙ

Щелевую трубку без щетки можно использовать для сбора пыли в в углах, канавках, трещинах и узких отверстиях.

Для удаления грязи из углов, под пуговицами матрасов, между коленами батарей и в пазах раздвижных окон наденьте на щелевую трубку съемную щетку. □



ЩЕТКА ДЛЯ СТЕН И ПОТОЛКОВ

Для чистки стен, потолков, драпировки и иных поверхностей наденьте щетку на ручку-регулятор всасывания. Затем наденьте ручку-регулятор всасывания на удлинительные трубки, как показано на рисунке. Помимо ослабления силы всасывания, ручка-регулятор всасывания обеспечивает угол наклона трубки, удобный для чистки стен и потолков.

Подсказка: Чтобы удобно было чистить верхние перекладины дверных коробок, подоконники, книги на полках, поверните патрубков на 180°. □

Корпусной очиститель и насадки



ОБЩЕГО НАЗНАЧЕНИЯ ИНСТРУМЕНТ

Чистит полы автомобильных салонов. □

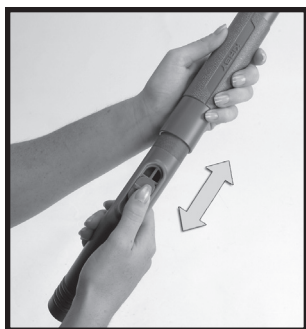

КОНТРОЛЬ ВОЗДУШНОГО ПОТОКА С ПОМОЩЬЮ РУЧКИ-РЕГУЛЯТОРА ВСАСЫВАНИЯ

Иногда при чистке драпировки или тонких покрытий, таких как абажуры, необходимо контролировать силу всасывания.

Ручка-регулятор всасывания имеет специальный клапан, регулирующий силу всасывания. Чтобы установить требуемую силу всасывания, перемещайте движок регулятора вверх или вниз.

Ручку-регулятор всасывания можно использовать как с удлинительными трубками, так и без них. □



КРЕПЛЕНИЕ РУЧКИ-РЕГУЛЯТОРА ВСАСЫВАНИЯ

Ручку-регулятор всасывания можно устанавливать на конец удлинительных трубок для чистки в верхнем положении, а также между удлинительным шлангом и трубками для чистки в нижнем положении. □

Корпусной очиститель и насадки



НАСТРОЙКА СИСТЕМЫ В РЕЖИМЕ ВОЗДУХОДУВКИ

Ваша система *Sentria* также может использоваться как воздуходувка. Для этого необходимо сначала снять электрощетку (25).

ПРИМЕЧАНИЕ: Использование системы *Sentria* как воздуходувки возможно как в портативной (17), так и в вертикальной (15) конфигурации.

1 Отключите питание, переместите регулятор привода Tech Drive в нейтральное положение (подробнее см.стр.8), выньте шнур из розетки и нажмите нижнюю педаль ножного регулятора высоты Toe-Touch Control (9) вниз до упора, пока щетка полностью не вытянется. ➤



2 Поднимите колпак (21) и откиньте ручку на натяжителе ремня (20). С ее помощью поверните натяжитель ремня влево до упора (против часовой стрелки) до совпадения красных стрелок. ➤



3 Отсоедините электрощетку (25), повернув защелку для насадок (22) до упора влево (против часовой стрелки). После отсоединения электрощетка должна выдвинуться вперед. Выньте щетку из системы *Sentria*. ➤

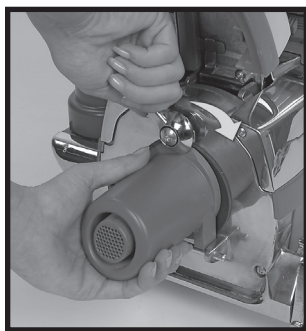

4 При использовании насадок в режиме воздуходувки к передней панели устройства нужно прикрепить заглушку.

Наденьте заглушку на присоединительный патрубок (24) так же, как надевается на нее удлинительный шланг. Теперь зафиксируйте ее, повернув защелку (22) до упора вправо (по часовой стрелке). Затем опустите колпак. ➤

Корпусной очиститель и насадки

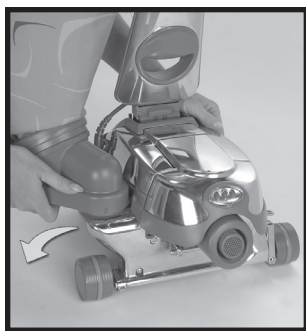

НАСТРОЙКА СИСТЕМЫ В КОНФИГУРАЦИИ ВОЗДУХОДУВКИ (продолжение)

5 Чтобы снять весь блок мешочного фильтра, возьмитесь рукой за миниколлектор Mini Em-Tor **⑥** и выкрутите его до упора из системы *Sentria*. Теперь снимите.

Теперь отстегните верхнюю часть внешнего постоянного мешка, нажав на кнопку отстегивания мешка **⑩** и вынув его из фиксатора в направлении вниз. ➤



6 Наденьте больший конец удлинительного шланга на выхлопной патрубок **⑲**. Совместите стрелку на конце шланга со стрелкой на выхлопном патрубке и с усилием поверните разъем шланга вправо (по часовой стрелке), чтобы он сел на место.

Если система *Sentria* после этого не будет работать, см.стр.51. ◻



ИСПОЛЬЗОВАНИЕ В КАЧЕСТВЕ ВОЗДУХОДУВКИ

Ваша система *Sentria* также может использоваться, как воздуходувка.

С помощью специальной насадки-штуцера, крепящейся к удлинительному шлангу, можно надувать игрушки, надувные матрасы, а также любые другие надувные изделия низкого давления (до 1 фунта на квадратный дюйм). ➤

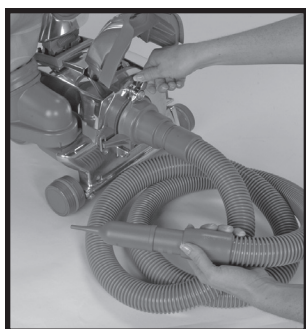

Для выкачивания воздуха из надувных предметов присоедините удлинительный шланг к переднему патрубку устройства, затем на него накрутите насадку-штуцер для закачки/выкачки воздуха. Теперь вставьте в выхлопной патрубок пылесоса блок мешочного фильтра.

Теперь система *Sentria* готова для выкачки воздуха из надувных предметов. ◻

Корпусной очиститель и насадки



ПОРТАТИВНЫЙ РАСПЫЛИТЕЛЬ

Конфигурация портативного распылителя возможна только в режиме воздуходувки. Это отличный инструмент для нанесения **водных растворов** различных средств на любую поверхность. Степень распыления может настраиваться от самой тонкой до самой грубой.



НАСТРОЙКА КОНФИГУРАЦИИ ПОРТАТИВНОГО РАСПЫЛИТЕЛЯ

1 Снимите емкость с портативного распылителя и наполните ее на 3/4 негорючей жидкостью. Прежде чем установить банку на место, проверьте наличие всасывающей трубки к распылителю. ➤



2 Закрепите прочно емкость на портативном распылителе и прикрутите его к концу удлинительного шланга в режиме воздуходувки.

Убедитесь, что система **Sentria™** работает как воздуходувка. Удлинительный шланг должен быть подключен к выхлопному патрубку ⑱. □



РАБОТА С ПОРТАТИВНЫМ РАСПЫЛИТЕЛЕМ

1 Удерживая портативный распылитель в горизонтальном положении, направьте его на лист газеты. Включите систему **Sentria** и нажмите на курок портативного распылителя, распыляя негорючий водный раствор на газету для проверки рисунка распыления.

ПРИМЕЧАНИЕ: Если при распылении портативный распылитель нужно будет наклонять, тогда в емкость необходимо наливать меньшее количество раствора. Это поможет избежать появления крупных капель в струе. ➤

⚠ ОСТОРОЖНО:

Ни в коем случае не распыляйте портативным распылителем краску на масляной основе или на растворителе. Двигатель не защищен от попадания брызг, и при попадании на него легковоспламеняющихся и летучих растворителей они могут возгореться.

Корпусной очиститель и насадки



РАБОТА С ПОРТАТИВНЫМ РАСПЫЛИТЕЛЕМ (продолжение)

2 Направив сопло в сторону от себя, настройте силу струи с помощью регулятора распыла на курке портативного распылителя. ➤



3 Раствор на поверхность наносите, медленно перемещая распылитель. Удерживайте курок в нажатом до упора положении, чтобы сила струи была максимальной. Это обеспечит наиболее равномерное распыление. ◻



ЧИСТКА ПОРТАТИВНОГО РАСПЫЛИТЕЛЯ

1 Сразу по окончании распыления опорожните емкость портативного распылителя и промойте ее мыльной водой. ➤



2 Также и погружную трубку портативного распылителя нужно вынуть и промыть. (Не забудьте опять вставить ее после промывки). ➤

 **ОСТОРОЖНО:**

Ни в коем случае не чистите портативный распылитель горючими чистящими жидкостями. Двигатель не защищен от попадания брызг, а потому может воспламенить струю.

Корпусной очиститель и насадки



ЧИСТКА ПОРТАТИВНОГО РАСПЫЛИТЕЛЯ (продолжение)

3 Сопло распылителя также вынимается, чтобы можно было промыть распылитель и само сопло изнутри.

Чтобы вынуть сопло, нажмите на два зажима спереди него и вытяните. (Чтобы снова вставить сопло распылителя, защелки необходимо совместить с отверстиями на передней части распылителя).

После этого наполните банку водой. Распыляйте воду, пока струя не станет прозрачной. После чистки распылителя снова соберите его, следя за тем, чтобы не потерялись его детали. □



НАСТРОЙКА КОНФИГУРАЦИИ ПОРТАТИВНОГО РАСПЫЛИТЕЛЯ ШАМПУНЯ

Конфигурация портативного распылителя шампуня возможна только в режиме воздуходувки. Такая конфигурация предназначена для быстрой и легкой чистки коврового покрытия лестниц, а также участков, труднодоступных для системы влажной чистки ковров.

1 Чтобы настроить портативный распылитель шампуня, накрутите на конец портативного распылителя специально предназначенную для этого насадку. ➤



2 Отсоедините емкость от портативного распылителя и наполните ее примерно на $\frac{3}{4}$ фирменной смесью Kirby® для мокрой чистки ковров (смесь приготовьте согласно инструкции на бутылке). Для достижения оптимальных результатов пользуйтесь исключительно ковровым шампунем фирмы KIRBY. ➤



3 Туго прикрутите емкость к портативному распылителю, после чего вставьте распылитель в удлинительный шланг.

(Убедитесь, что система *Sentria*™ работает как воздуходувка. Удлинительный шланг должен быть подключен к боковому выхлопному патрубку ⑩. □

Корпусной очиститель и насадки



РАБОТА С ПОРТАТИВНЫМ РАСПЫЛИТЕЛЕМ ШАМПУНЯ

1 Прежде чем приступать к нанесению шампуня, тщательно пропылесосьте поверхность.

Чтобы взбить пену, включите систему *Sentria*TM и нажмите на курок портативного распылителя. Из колпачка вылетит струя пены.

Пену можно распылять непосредственно на очищаемую поверхность либо на простой бумажный мешок, или в миску, а потом наносить ее оттуда на очищаемую поверхность. ➤



2 Отрегулируйте портативный распылитель на нужный объем пены с помощью регулятора струи на курке. ➤

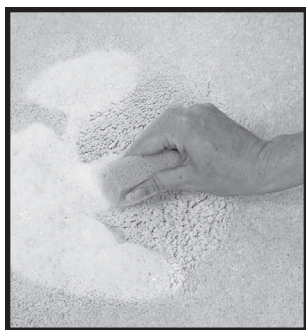

3 Втирайте пену в поверхность с помощью мягкой, чистой, отбеленной щетки или губки, пока она не исчезнет. Дождитесь полного высыхания поверхности.

Теперь пропылесосьте поверхность соответствующей насадкой. Это нужно для того, чтобы удалить сухие остатки пены, вобравшие в себя глубоко въевшуюся и теперь вычищенную грязь. □

ВАЖНО:

Ковровый шампунь не рекомендуется использовать для чистки обивки или тканей, таких как шелк, парча и бархат. Если вы не уверены в ткани, попробуйте сначала на лоскутке. После нанесения на лоскут, дайте ему высохнуть и проверьте его вид, и только потом приступайте к дальнейшей чистке.

Дополнительные принадлежности

ЧАСТЬ ЧЕТВЕРТАЯ

Дополнительные принадлежности фирмы Kirby® значительно расширяют функциональность вашей системы *Sentria*™. В данном разделе мы рассмотрим следующее:

Как пользоваться системой влажной чистки ковров

Работа с системой влажной чистки ковров

Использование системы турбонасадок Turbo Accessory System

Использование насадки Zippbrush

Дополнительные принадлежности



ПОДГОТОВКА СИСТЕМЫ ВЛАЖНОЙ ЧИСТКИ КОВРОВ К РАБОТЕ

Прежде чем наносить шампунь, тщательно пропылесосьте поверхность. Чтобы подготовиться к чистке с шампунем, снимите внешний постоянный мешок ① и электрощетку ⑫.

1 С помощью ручки поверните натяжитель ремня крепления щетки мокрой чистки ковров вправо (по часовой стрелке) до совпадения обеих зеленых стрелок. ➤

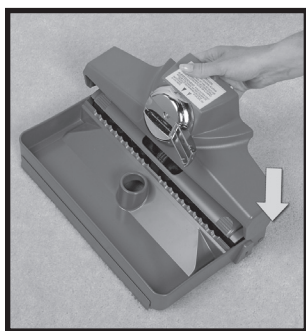

2 Соедините щетку мокрой чистки ковров с лотком для шампуня, вставив выступы на боковых стенках лотка в боковые отверстия щетки. ➤

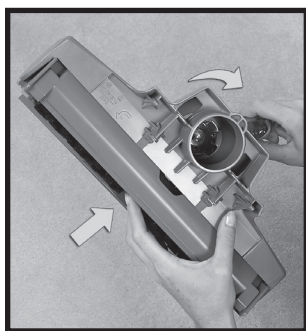

3 Натягивая пальцем ремень, с помощью ручки натяжителя ремня поверните его влево (против часовой стрелки, если смотреть спереди) до совпадения красных стрелок. (Фиксатор натяжителя сработает и натянет ремень). ➤

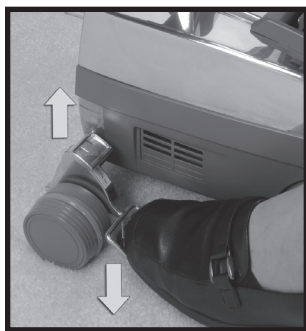

4 Нажимайте до упора на нижнюю педаль регулятора высоты Toe-Touch Control ⑨, чтобы приподнять переднюю часть системы *Sentria*[™] до упора вверх. ➤

Дополнительные принадлежности



ПОДГОТОВКА СИСТЕМЫ ВЛАЖНОЙ ЧИСТКИ КОВРОВ К РАБОТЕ (продолжение)

5 Натягивая щетку влажной чистки с прикрепленным к ней лотком к корпусу системы *Sentria*TM и параллельно валу двигателя (23), закрепите щетку с помощью крючков к присоединительному патрубку (24). ➤



6 Прижмите щетку к устройству и поверните защелку (22) вправо (по часовой стрелке), зафиксировав ее. Чтобы вытянуть ремень, поверните ручку натяжителя ремня вправо (по часовой стрелке) до совпадения зеленых стрелок. Теперь опустите колпак (21). ➤



7 Бачок для шампуня съемный, и его можно наполнять водой из-под крана или сливать из него воду.

ПРИМЕЧАНИЕ: Бачок для шампуня снимается и устанавливается точно так же, как и миниколлектор Mini Em-Tog (подробнее см.стр. 10).

Открутите большой колпачок в верхней части бачка для шампуня и поверните регулятор пены влево до упора (против часовой стрелки), чтобы закрыть.

Наполните бачок для шампуня до отметки теплой водой (не горячей).

Налейте в бачок для шампуня три полных больших колпачка коврового шампуня Kirby[®]. Больше наливать не нужно, так как образуется излишняя пена.

ПРИМЕЧАНИЕ: Одного полного бачка для шампуня хватает для чистки ковра размерами примерно 10x12 футов (3x3,5м). Для ковров больших размеров нужно будет наполнять бачок еще раз.

Закрутите крышку большого отверстия в верхней части бачка. ➤

Дополнительные принадлежности

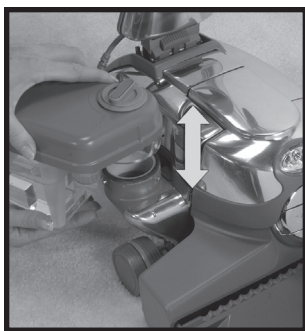

ПОДГОТОВКА СИСТЕМЫ ВЛАЖНОЙ ЧИСТКИ КОВРОВ К РАБОТЕ (продолжение)

8 Осторожно, так, чтобы не разлить жидкость на корпус системы *Sentria*TM или на пол, наденьте бачок с шампунем на выхлопной патрубок ¹⁹ устройства. Поверните бачок с шампунем в сторону от устройства так, чтобы стрелки совпали. Теперь вставьте бачок под зажимы на выхлопном патрубке.

Поверните бачок в сторону к устройству (по часовой стрелке), чтобы он зафиксировался на месте. ➤



9 Вставьте круглый коленчатый патрубок на маленьком гибком шланге в отверстие в поддоне и зафиксируйте. Другой конец шланга наденьте на патрубок, находящийся спереди бачка для шампуня внизу. □



КАК ПОЛЬЗОВАТЬСЯ СИСТЕМОЙ ВЛАЖНОЙ ЧИСТКИ КОВРОВ

1 Установите щетку на необходимую высоту над полом, для чего наступите на педаль ножного регулятора высоты Toe-Touch Control ⁸ столько раз, сколько нужно, чтобы установить щетку в самое низкое положение. ➤

Примечание: Если при чистке поверхности нажимать на ворсовальный валик с силой, это уменьшает эффективность чистки ковра и может повредить как ремень, так и ворсовальный валик.



2 Поверните регулятор пены до конца вправо (по часовой стрелке), установив его в положение ON (ВКЛ.) Включите питание системы *Sentria*, а также привод колес Tech Drive (подробнее см.стр.8). Пена сразу же начнет вытекать.

Чтобы полностью прекратить выделение пены, поверните регулятор до конца влево (против часовой стрелки), в положение OFF (ОТКЛ.).

Отсутствие пеновыделения дает возможность тщательно втереть весь ранее выделившийся объем мыльного раствора в ковер, прежде чем наносить новый. Это также удобно, если нужно очистить сильно загрязненные участки. ➤

Дополнительные принадлежности

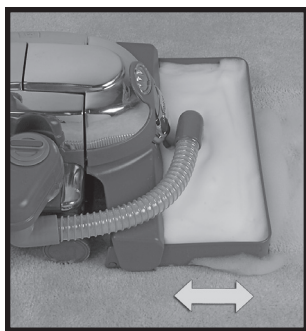

КАК ПОЛЬЗОВАТЬСЯ СИСТЕМОЙ ВЛАЖНОЙ ЧИСТКИ КОВРОВ (продолжение)

Перемещайте систему *Sentria*TM вперед-назад, при этом пена будет выделяться, а щетка будет втирать ее в ковер.

ПРИМЕЧАНИЕ: При обратном перемещении устройства ширина следа пены должна быть равной ширине поддона. В противном случае старайтесь перемещать пылесос медленнее, или прочистить фильтр бачка для шампуня, если необходимо (см.стр.35).

После нанесения пены на ковер оставьте ее на пять минут, после чего подберите пену. Для этого: поверните бачок для шампуня в положение OFF (закрыто). Опустив щетку на самый низкий уровень, перемещайте систему по пенному следу, пока вся пена не подберется. При этом в передней части поддона соберется некоторое количество влаги. После того, как ковер полностью высохнет, пропылесосьте его системой Kirby[®] в вертикальной конфигурации. □

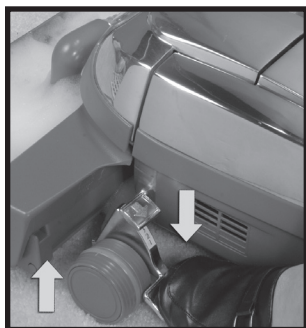

ОЧИСТКА СИСТЕМЫ ВЛАЖНОЙ ЧИСТКИ КОВРОВ

1 Поднимите щетку вместе с поддоном, для чего нажимайте нижнюю педаль ⑨ ножного регулятора высоты Toe-Touch Control до конца вниз, после чего отключите систему *Sentria* и выньте шнур из розетки. ➤



2 Поверните регулятор пены до конца влево (против часовой стрелки), до положения OFF (ОТКЛ.) Выньте тонкий гибкий шланг из бачка для шампуня. ➤

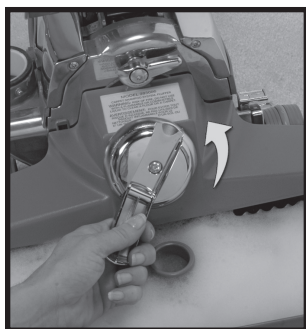

3 Поднимите колпак ⑫. Отпустите ремень, повернув натяжитель ремня влево (против часовой стрелки) до совпадения красных стрелок. ➤

Дополнительные принадлежности



ОЧИСТКА СИСТЕМЫ ВЛАЖНОЙ ЧИСТКИ КОВРОВ (продолжение)

4 Поверните защелку для крепления аксессуаров ²² влево (против часовой стрелки). Щетка вместе с поддоном выдвинется вперед.

Выньте щетку в блоке с поддоном из системы *Sentria*TM и отнесите ее в умывальник. ➤



5 Выньте трубку из поддона и промойте. ➤

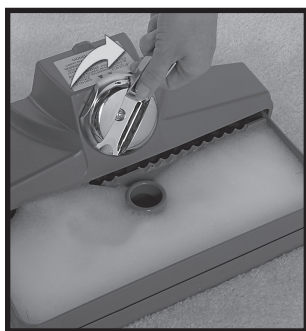

6 С помощью ручки поверните натяжитель ремня вправо (по часовой стрелке) до совпадения обеих зеленых стрелок. Отсоедините щетку от поддона. Промойте поддон. ➤

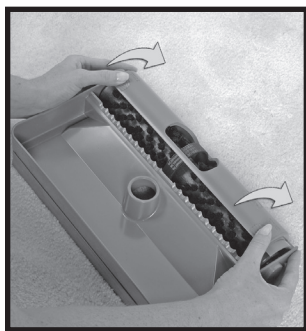

7 Чтобы прочистить щетку, нажмите на защелки по краям пластмассовой защитной крышки, поверните ее и выньте из щетки.

Отсоедините крышку, взявшись за края поддона сразу за ворсовальным валиком и осторожно вытянув поддон.

Вытолкните ворсовальный валик из поддона, одновременно нажав на оба конца щетки двумя большими пальцами.

Промойте все участки поддона и щетки и снимите пух с ворса щетки.

Удалите остатки воды из ворсовального валика, проведя рукой по щетине и высушите полотенцем. ➤

Дополнительные принадлежности



ОЧИСТКА СИСТЕМЫ ВЛАЖНОЙ ЧИСТКИ КОВРОВ (продолжение)

8 Чтобы вынуть бачок для шампуня из выхлопного патрубка ⑱, выкрутите его в направлении от системы *Sentria*TM до упора, затем снимите его, потянув вверх. ➤

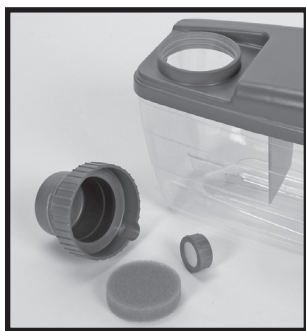

9 Снимите и промойте фильтрующий колпачок для пены, крышку и губчатый фильтр.

Промойте бачок для шампуня холодной водой и снова наденьте фильтрующий колпачок, крышку и губчатый фильтр.

ПРИМЕЧАНИЕ: Ремень не должен быть растянут длительное время. Перед длительным хранением совместите зеленые стрелки. (Не забывайте совмещать красные стрелки, прежде чем менять щетку в пылесосе – см. раздел о натяжителе ремня на стр.10.) ☐

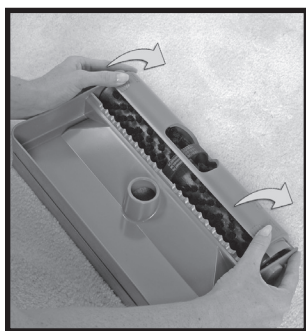

ЗАМЕНА ИЗНОШЕННОГО РЕМНЯ КРЕПЛЕНИЯ ЩЕТКИ ДЛЯ МОКРОЙ ЧИСТКИ КОВРОВ

1 Чтобы заменить ремень крепления щетки мокрой чистки ковров, нажмите на защелки по краям пластмассовой защитной крышки, поверните ее вверх и выньте из щетки. ➤

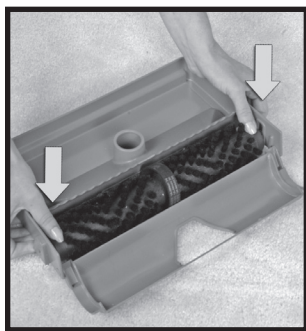

2 Осторожно нажмите на щетку по краям большими пальцами. Щетка отсоединится, и теперь можно произвести замену ремня.

Выровняйте положение ремня, чтобы он находился посередине щетки.

ПРИМЕЧАНИЕ: Пользуйтесь только сертифицированными фирменными ремнями Kirby[®]. ➤

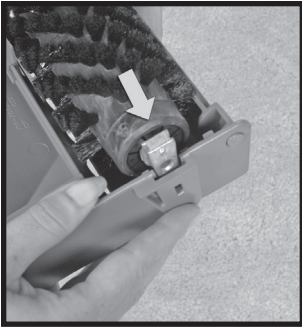

ЗАМЕНА ИЗНОШЕННОГО РЕМНЯ КРЕПЛЕНИЯ ЩЕТКИ ДЛЯ МОКРОЙ ЧИСТКИ КОВРОВ (продолжение)

3 Совместите металлические концы щетки с пазами на поддоне и вставьте щетку в них до защелкивания. Щетка поместится в поддон только в одном положении – правильном.

ПРИМЕЧАНИЕ: Ремень не должен находиться в растянутом положении длительное время. Перед длительным хранением совместите зеленые стрелки. □

Дополнительные принадлежности



КАК ПОЛЬЗОВАТЬСЯ ПОЛОТЕРОМ KIRBY MIRACLE WAXER

1 Чтобы собрать аппликатор мастики для натирки полов, прикрепите верхнюю трубку аппликатора к нижней трубке (если это еще не сделано). Для этого вставьте верхнюю трубку манипулятора в нижнюю так, чтобы подпружиненный штырек нижней трубки вошел в отверстие внизу верхней трубки. ➤



КАК ПОЛЬЗОВАТЬСЯ ПОЛОТЕРОМ KIRBY MIRACLE WAXER (продолжение)

2 Совместите валик с концом длинной ручки аппликатора с фиксатором, и наденьте валик на конец ручки до упора. ➤

УКАЗАНИЯ ПО ПРИМЕНЕНИЮ МАСТИКИ KIRBY MIRACLE

Для полов из твердых пород дерева, с виниловым, пробковым покрытием и линолеумом:

1. Тщательно очистите поверхность.
2. Прикрепите насадку и полировальную щетку системы Kirby ухода за полом согласно указаниям на стр.39, “Установка полировальной щетки”
3. Для лучшего эффекта наносите Мастику Kirby Miracle очень тонким слоем с помощью аппликатора с валиком. На этом этапе нет необходимости покрывать весь пол мастикой, так как на следующем этапе нанесенную мастику нужно будет распределять по полу.
4. С помощью верхней педали ножного педального регулятора Toe-Touch Control опустите щетку до самого нижнего положения и начинайте распределять мастику равномерно по полу с помощью полировальной щетки системы ухода за полом фирмы Kirby.

5. Дайте высохнуть в течение 5 минут.
 6. После высыхания натрите пол полировальной щеткой системы ухода за полом Kirby.
- ПРИМЕЧАНИЕ:** На слишком истертых участках пола возможно нанесение двойного слоя мастики. В этом случае лучше наносить несколько тонких слоев подряд, чем один толстый слой.

Для мраморных полов:

Нанесите мастику тонким слоем и распределите, как указано в пункте 4. Однако в этом случае сразу начинайте натирать, не давая высохнуть. После выполнения вышеуказанных пунктов можно повторить полировку в любое время, когда это будет необходимо, с помощью полировальной щетки системы ухода за полом Kirby. Наносить мастику еще раз можно ТОЛЬКО если повторная натирка не дала желаемых результатов.

ВАЖНО:

Не используйте мастику Kirby Miracle Wax для полировки полимерной или битумной плитки. □

Дополнительные принадлежности



3 Снимите защитный чехол с валика и сохраните. Начинайте наносить мастику в соответствии с указаниями по использованию на предыдущей странице. ➤

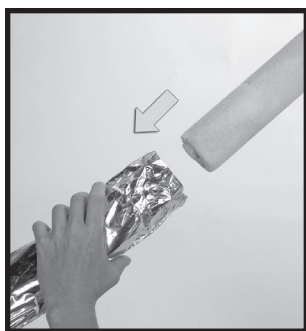

4 Чтобы снять валик с ручки аппликатора, откройте упаковочный чехол, в котором валик был приобретен, и поднесите открытым концом к валику. Втолкните валик в упаковочный чехол до конца. Старайтесь не касаться мастики руками. ➤



5 Крепко возьмитесь за чехол с валиком и снимите с ручки аппликатора. Для этого стягивайте валик с ручки аппликатора, при этом прижимая его к ручке, чтобы сжать пружину фиксатора. Это позволит вам протянуть валик через концевую заглушку. Запаяйте чехол с валиком, чтобы он оставался влажным как можно дольше. Храните в заводской упаковочной трубке вдали от детей и животных до следующего использования. ➤



6 При желании можно подготовить и манипулятор аппликатора к хранению, для чего нажмите подпружиненный штырек в нижней трубке манипулятора, одновременно вытягивая верхнюю трубку к концу с фиксатором.

ВАЖНО: Поместите использованный валик в оригинальный упаковочный чехол, а также трубку после каждого использования, чтобы мастика не засыхала. □

Дополнительные принадлежности



ПОДГОТОВКА СИСТЕМЫ К РАБОТЕ В КОНФИГУРАЦИИ ПОЛОТЕРА

Вашу систему *Sentria*TM можно использовать как эффективное полировальное устройство для деревянных или кафельных полов.

Чтобы иметь возможность пользоваться системой как полотером, необходимо сперва вставить полировальную щетку в полировальную насадку.

1 Передвиньте ремень полировальной щетки в центр щетки, чтобы он находился посередине между пучками щетины щетки. ➤



2 Переверните полировальную щетку и вставьте концы щетки в пазы на обоих концах насадки. Полировальная щетка может разместиться только в одном положении – правильном. ➤

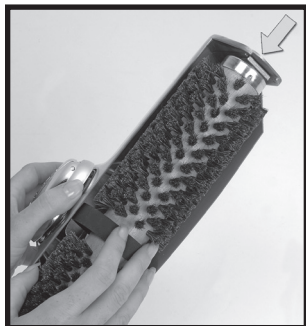

3 Натяните ремень на валик щетки с помощью пальца. ➤



4 Удерживая ремень на месте, с помощью ручки на натяжителе ремня поверните натяжитель влево (против часовой стрелки) до совпадения красных стрелок. Сработает фиксатор натяжителя ремня и вытянет ремень вверх в насадку. ➤

 **ВНИМАНИЕ:**

Чтобы не потерять управление системой, не ставьте ее на край во время натирки. Во время натирки пола педаль привода колес Tech Drive должна находиться в нейтральном положении.

Дополнительные принадлежности



ПОДГОТОВКА СИСТЕМЫ К РАБОТЕ В КОНФИГУРАЦИИ ПОЛОТЕРА (продолжение)

5 Зацепите крючки в задней части насадки за концы присоединительного патрубка ⑭, затем с усилием вставьте насадку в отверстие системы *Sentria*TM.

Поверните защелку для крепления аксессуаров ⑳ вправо (по часовой стрелке) до фиксации насадки. ➤



6 Чтобы вытянуть ремень и опустить полировальную щетку, поверните ручку натяжителя ремня вправо (по часовой стрелке) до совпадения зеленых стрелок. Теперь опустите колпак ㉑.



7 НЕ ВКЛЮЧАЙТЕ привод колес Tech Drive в режиме полотера.

Поставьте привод колес Tech Drive в нейтральное положение, нажав ногой на педаль привода Tech Drive ⑪ с серой стороны “N” (“N” означает нейтральное положение). ➤



КАК ПОЛЬЗОВАТЬСЯ ПОЛОТЕРОМ

8 Так как в тот момент, когда щетка полотера коснется пола, система начинает двигаться вперед, всегда ставьте полировальную щетку в наивысшее положение над полом. Нажимайте до упора на нижнюю педаль регулятора высоты Toe-Touch Control ⑨, чтобы поднять полировальную насадку до упора вверх.

Удерживая систему *Sentria* за ручку, включите ее. ➤

ВНИМАНИЕ:

Чтобы не потерять управление полотером на поверхности пола, крепко держитесь за ручку манипулятора перед тем, как вставить шнур в розетку и перед тем, как вынуть из розетки. Чтобы избежать возможного повреждения мягкой плитки или оставления царапин на вощеных и крашенных полах без коврового покрытия, отпустите педаль привода колес, разблокировав его.

Дополнительные принадлежности



КАК ПОЛЬЗОВАТЬСЯ ПОЛОТЕРОМ (продолжение)

9 чтобы опустить щетку, нажмите несколько раз педаль ножного регулятора высоты Toe-Touch Control **8**. Опустите щетку в самое нижнее положение, какое только позволяет регулятор Toe-Touch Control.

С работающим полотером перемещайте систему **Sentria™** по полу, как при чистке ковра, медленно и уверенно.

ПРИМЕЧАНИЕ: Ремень не должен находиться в растянутом положении длительное время. Перед длительным хранением совместите зеленые стрелки. □



ПОДКЛАДКА ДЛЯ ТВЕРДОГО ПОЛА

Об установке и пользовании подкладкой для твердого пола см.стр.16. □



ИСПОЛЬЗОВАНИЕ НАСАДКИ ДЛЯ ПОДНЯТИЯ ВОРСА

Ваш полотер Kirby® также можно использовать и для поднятия уплотненного ворса ковра.

1 Прежде чем приступить к восстановлению пушистости ковра, поднимите насадку до упора вверх, нажимая педаль **9** ножного регулятора Toe-Touch Control до самого нижнего положения.

Поставьте систему на ковер. ➤



Вставьте в розетку шнур питания. Отключите привод колес Tech Drive, нажав ногой на педаль привода Tech Drive **11** с серой стороны “N” (“N” означает нейтральное положение). ➤

2 Крепко держась за ручку манипулятора, запустите полотер, нажав на выключатель питания. ➤

Дополнительные принадлежности



ИСПОЛЬЗОВАНИЕ НАСАДКИ ДЛЯ ПОДНЯТИЯ ВОРСА (продолжение)

3 Опустите насадку для поднятия ворса с помощью верхней педали ногового регулятора Toe-Touch Control (8).

В момент, когда щетка коснется ковра, сразу остановите опускание щетки. ➤



4 Теперь включите привод колес Tech Drive, нажав на красную часть “D” педали “N/D”. Теперь система готова к обработке ковра: водите его вперед/назад по ковру.

ПРИМЕЧАНИЕ:

- Слишком низкое положение щетки на коврах из крученой нити может привести к затяжкам. Не обрабатывайте ковры из тонкой нити.
- Ремень не должен находиться в натянутом положении длительное время. Перед длительным хранением совместите зеленые стрелки. □

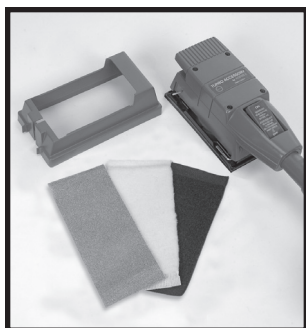

УСТАНОВКА ТУРБОНАСАДОК

Система турбонасадок Turbo Accessory System может использоваться в доме для самых разных хозяйственных нужд. Она может выполнять функции и циклевки, и полировки, и наждачной зачистки.

НАЖДАЧНАЯ ТУРБОЗАЧИСТКА

1 Чтобы настроить систему Turbo Accessory System для шлифования, отстегните пылезащитный чехол на обратной стороне насадки и снимите его. ➤

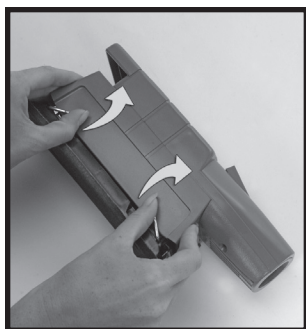

2 Поверните прижимные рычажки по бокам турбонасадки вверх и откройте. ➤

ВНИМАНИЕ:

Предварительно удалите с поверхности все торчащие металлические предметы, такие как заклепки, гвозди и т.п. Они могут повредить наждачную бумагу и турбонасадку. Они также могут вызывать искры, которые могут зажечь пыль. При длительной зачистке рекомендуется менять одноразовый пылевой мешок, поскольку пыль мелкая и засоряет поры мешка.

Дополнительные принадлежности



УСТАНОВКА НАСАДОК ДЛЯ НАЖДАЧНОЙ ТУРБОЗАЧИСТКИ (продолжение)

3 Подберите наждачную бумагу соответствующей зернистости. Для тонкой шлифовки используйте мелкозернистую бумагу, и крупнозернистую – для зачистки шероховатых поверхностей или для снятия краски.

Вставьте лист наждачной бумаги в передний зажим и поверните рычажок прижима.

ПРИМЕЧАНИЕ: В комплект насадки для наждачной турбозачистки входят три класса наждачной бумаги. Каждый лист соответствует стандарту 1/3. ➤



4 Плотно оберните бумагой нижнюю часть Турбонасадки и воткните конец в зажим на обратной стороне. Зафиксируйте зажим. ➤



5 Поставив турбонасадку на ровную поверхность, натяните пылезащитный чехол отверстием назад и зафиксируйте. ➤



6 В отверстие турбонасадке вставьте удлинительный шланг.

Возьмитесь за насадку двумя руками – спереди и сзади и включите систему **Sentria™**. Теперь нажмите кнопку ПУСК (ON) на верхней части насадки.

Слегка нажимая на насадку, медленно водите ею по поверхности. Не прикладывайте особых усилий – насадка сама будет делать всю работу. Не ускоряйте ее движение и не давите на нее. Максимально эффективно насадка работает на высокой скорости. □



ВНИМАНИЕ:

При выполнении турбополировки всегда надевайте защитные очки.

Дополнительные принадлежности



ТУРБОПОЛИРОВКА

Прикрепите к насадке подушку из искусственной овечьей шерсти так же, как и наждачную бумагу (см.стр.42). Теперь турбонасадка превращается в полировальный круг. Используйте ее для полировки твердых вощеных поверхностей, таких как столешницы, панели и большие плоские поверхности. Ее также можно использовать для полировки автомобиля.

При полировке пылезащитный мешок не используется. □



ТУРБОЧИСТКА (СКОБЛЕНИЕ)

Прикрепите к насадке тканую нейлоновую подушку так же, как и наждачную бумагу (см.стр.42). Теперь турбонасадка превращается в инструмент для скобления. Используйте его для скобления твердых поверхностей, таких как кафельная плитка и т.п. (не применяйте на крашенных поверхностях).

При использовании скоблящей подушки пылезащитный мешок не применяется. □

Дополнительные принадлежности



ИСПОЛЬЗОВАНИЕ НАСАДКИ ZIPPBRUSH

Насадка Zippbrush, прикрепленная к удлинительному шлангу, может использоваться для чистки самых разных поверхностей, в том числе драпировки и коврового покрытия лестниц. Ее также можно использовать для чистки салона автомобиля.

Для получения оптимального эффекта не нажимайте с силой на щетку Zippbrush. Перемещая щетку по поверхности, не надавливайте на нее, давая ей вращаться с максимальной скоростью.



ЧИСТКА НАСАДКИ ZIPPBRUSH

1 Для того, чтобы почистить щетку, нажмите кнопку на передней стороне щетки, отпустив внешнее кольцо крепления щетки.

Нажимая на кнопку фиксатора щетки, не сжимайте наружное кольцо щетки слишком сильно. ➤

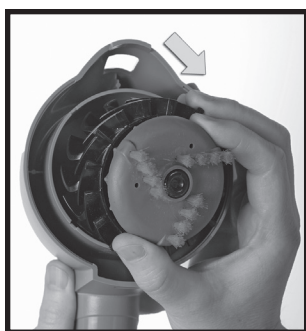

2 Выньте центральную воздушную турбину из насадки и удалите частицы или пыль из щетки и турбины. Также удалите все оставшиеся частицы внутри насадки. ➤

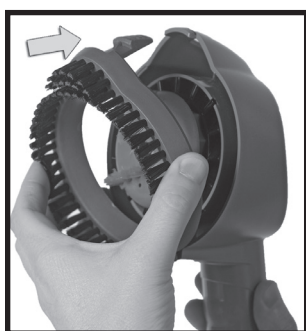

3 Вставьте обратно щетку с воздушной турбиной в насадку и поверните, чтобы язычки вошли в пазы. Зацепите язычок на обратной стороне кольцевой прокладки щетки в маленькое отверстие на насадке и зафиксируйте. □



ВНИМАНИЕ:

При пользовании щеткой Zippbrush не вставляйте пальцы в корпус вращающейся щетки и не нажимайте кнопку отпущения щетки, когда щетка находится в движении. Щетку на очищаемой поверхности удерживайте плотно прижатой, так как из-под нее могут вылетать наружу различные частицы. Не пользуйтесь щеткой для чистки тонких тканей.

Рекомендации по обслуживанию/ремонту

ЧАСТЬ ПЯТАЯ

Ваша система Kirby® *Sentria*™ является многофункциональной системой ухода за домашним интерьером. Как и большинство современных бытовых приборов, она требует минимального периодического обслуживания для поддержания эффективной работы. В данном разделе Руководства пользователя представлены рекомендации по эксплуатации и обслуживанию системы *Sentria*. В данном разделе мы рассмотрим следующее:

Замена ремня электрощетки

**Настройка высоты щетины
ворсавального валика**

Замена различных деталей

Рекомендации по уходу

**Полезные ответы на вопросы/
Диагностика и устранение
неисправностей**

Рекомендации по обслуживанию/ремонту

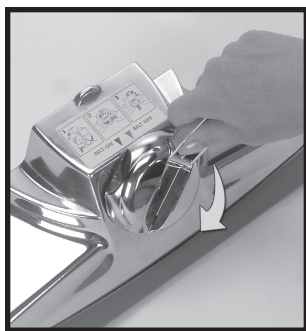

ЗАМЕНА РЕМНЯ ЭЛЕКТРОЩЕТКИ

После длительного использования ремень электрощетки вашей системы *Sentria*TM может растянуться и износиться, из-за чего он будет соскальзывать (см.стр.11 – Индикатор состояния ворсовального валика.) Если это имеет место, просто замените старый ремень новым.

1 ПРИМЕЧАНИЕ: Пользуйтесь только сертифицированными фирменными ремнями Kirby[®].

Чтобы произвести замену ремня, снимите электрощетку с системы *Sentria*. Ослабьте ремень, повернув ручку натяжителя ремня вправо ⑳ (по часовой стрелке) до совпадения зеленых стрелок. ➤



2 Отпустите защитную пластину ⑳, разомкнув две защелки в задней части щетки. ➤



3 Выньте защитную пластину из щетки, потянув за нижний край.
Запомните положение регулятора высоты щетины ворсовального валика (1, 2 или 3)
Выньте ремень вместе с валиком. ➤



4 Снимите старый ремень, заменив его новым. ➤

Рекомендации по обслуживанию/ремонту



ЗАМЕНА РЕМНЯ ЭЛЕКТРОЩЕТКИ (продолж.)

5 Положение регулятора высоты щетины на обоих концах щетки (1, 2 или 3) должно быть таким же, как и у снятой щетки. Подробнее о настройке высоты щетины ворсовального валика (полжения 1, 2 и 3) см. ниже. Вставьте ремень с валиком обратно в щетку. Один из пластмассовых наконечников ворсовального валика больше другого, поэтому валик станет в щетку только в одном положении.

Теперь переместите ремень в центр щетки. ➤

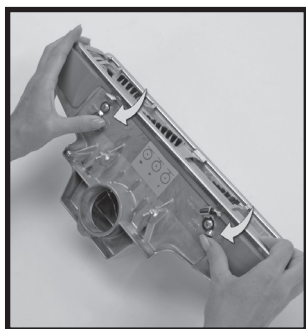

6 Установите на место защитную пластину, сперва приставив ее к передней части амортизатора, после чего натянув ее на амортизатор на обратной стороне электрощетки (25). Закрепите защитную пластину с помощью двух защелок. ➤



7 С помощью ручки на натяжителе ремня (20) поверните натяжитель ремня влево (против часовой стрелки) до совпадения красных стрелок. В результате ремень натянется, после чего можно вставлять щетку снова в систему *Sentria™*.

Теперь можно вставить электрощетку и снова натянуть ремень. □



НАСТРОЙКА ВЫСОТЫ ЩЕТИНЫ ВОРСОВАЛЬНОГО ВАЛИКА

Щетина ворсовального валика изнашивается после длительной эксплуатации. Это снижает качество чистки. Тем не менее, высоту щетины валика можно настроить, удлинив ее, тем самым превратив его почти в новый. ➤

Рекомендации по обслуживанию/ремонту



НАСТРОЙКА ВЫСОТЫ ЩЕТИНЫ ВОРСОВАЛЬНОГО ВАЛИКА (продолжение)

1 Снимите электрощетку ②⑤ с системы *Sentria*. ➤

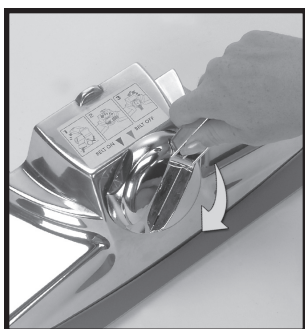

2 Ослабьте ремень, повернув ручку натяжителя ремня вправо ②⑩ (по часовой стрелке) до совпадения зеленых стрелок.

Откройте две защелки на тыльной стороне электрощеточки и снимите защитную пластину ②⑥.

Теперь выньте щетку из насадки. ➤

3 Установите регулятор высоты щетины на концах валика на 1, 2 или 3 метки по выбору. Чем больше количество меток, тем больше выдвигается щетина.

Переместите пластмассовые бегунки ворсовального валика в сторону с большим или меньшим числом видимых меток, если смотреть сверху. Следите за тем, чтобы оба пластмассовых бегунка ворсовального валика были установлены в одинаковое положение. ➤



4 Вставьте щетку обратно в насадку, убедившись, что оба пластмассовых бегунка ворсовального валика установлены на одинаковое количество меток (1, 2 или 3).

Установите на место защитную пластину, сперва приставив ее к передней части амортизатора, после чего натянув ее на амортизатор на обратной стороне электрощеточки ②⑤. Закрепите защитную пластину с помощью двух защелок.

С помощью ручки на натяжителе ремня ②⑩ поверните натяжитель ремня влево (против часовой стрелки) до совпадения красных стрелок. В результате ремень натянется, после чего можно вставлять щетку снова в систему *Sentria*TM. □

Рекомендации по обслуживанию/ремонту

Замена других узлов

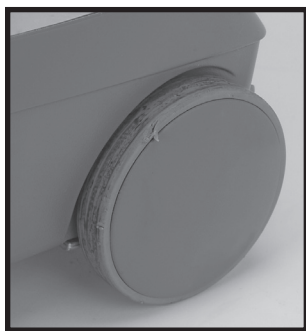

Не допускайте попадания в вал электродвигателя скатавшегося ворса, волос и скопления мусора.

ИЗНОС КОЛЕС И ИХ ЗАМЕНА

Колеса системы Kirby® изготовлены с мягким протектором, чтобы не допустить износа ковров и повреждений твердых полов. После длительного пользования протекторы на колесах изнашиваются, и колеса требуют замены.

Проверяйте время от времени состояние протекторов колес, чтобы узнать, нужно ли их менять. Материал протекторов более светлый, чем само пластмассовое колесо. Если более темное колесо проглядывает через протектор, колеса нужно менять. Замена колес выполняется не пользователем. Для быстрой и качественной замены колес обратитесь в ближайший сервисный центр компании Kirby ☐

ЗАМЕНА ШНУРА

Если электрический шнур, подсоединяющий систему **Sentria™** к сети, потрется или порвется со временем, НЕ ВКЛЮЧАЙТЕ УСТРОЙСТВО. Немедленно обратитесь в ближайший официальный сервис-центр Kirby, чтобы вам его заменили.

Аккуратно обращайтесь со шнуром, не допускайте, чтобы его переезжала система **Sentria**. Также вынимайте шнур из розетки, берясь рукой за вилку на конце шнура, а не за сам шнур. ☐

ЗАМЕНА ИНДИКАТОРОВ КОЛПАКА

Если один из более из трех светодиодов в блоке колпака сгорит, свяжитесь с вашим официальным дистрибьютором Kirby® для замены. ☐

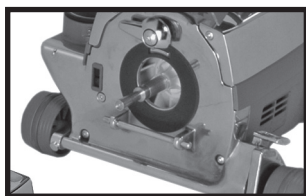

РЕКОМЕНДАЦИЯ ПО УХОДУ

Следите за тем, чтобы в ворсовальный валик и в паз для ремня не попадали нитки, волосы, другие волокна и прочие скопления текстильного мусора. Это позволит максимально эффективно использовать возможности ворсового валика.

Не допускайте попадания в вал электродвигателя скатавшегося ворса, волос и скопления мусора. ☐

Рекомендации по обслуживанию/ремонту

Вопросы и ответы/Диагностика неисправностей

В ЧТО ТАКОЕ УСТРОЙСТВО С ДВОЙНОЙ ИЗОЛЯЦИЕЙ?

(Обслуживание приборов с двойной изоляцией)

О В приборе с двойной изоляцией вместо заземления используются две системы изоляции. Для такого прибора с двойной изоляцией не требуется никакого заземления, и нет необходимости укомплектовывать его средствами для заземления. Прибор с двойной изоляцией обозначается словами “DOUBLE-INSULATED” (для США и Канады). Символ  (квадрат в квадрате) также можно увидеть на приборе.



Обслуживание приборов с двойной изоляцией требует чрезвычайной внимательности и досконального знания системы, а потому должно выполняться только квалифицированными специалистами сервис-центра.

Замена узлов и деталей модели *Sentria*TM должна выполняться только на фирменные Kirby[®] для выдерживания уровня безопасности и сохранения гарантии.



В ЧТО МНЕ ДЕЛАТЬ, ЕСЛИ ДВИГАТЕЛЬ НЕ ЗАПУСКАЕТСЯ, КОГДА Я ВКЛЮЧАЮ СИСТЕМУ *Sentria*?

О Нет необходимости всегда обращаться в сервис-центр. Иногда выполнение некоторых простых процедур может сэкономить вам массу времени, денег и усилий. Всегда, когда ваша система *Sentria* не работает нормально, выполняйте эти процедуры, прежде чем звонить в сервисный центр.

ЕСЛИ ДВИГАТЕЛЬ НЕ ВКЛЮЧАЕТСЯ ПРИ НАЖАТИИ КНОПКИ ВКЛЮЧЕНИЯ ПИТАНИЯ:

1. Проверьте, что шнур питания подключен к розетке и что в розетке есть напряжение. (Проверьте, не сгорел ли предохранитель, не сработал ли автомат или не обесточена ли сеть).
2. Вставьте вилку шнура до упора в систему.
3. Проверьте изоляцию шнура питания на наличие трещин. Если шнур поврежден, замените на новый. НЕ ПЫТАЙТЕСЬ ЧИНИТЬ ЕГО. Пользуйтесь только фирменный шнуром питания Kirby. Не пользуйтесь стандартными удлинителями.
4. Проверьте прочность крепления принадлежности или насадки к передней панели устройства. Устройство не будет работать без установленных электрощетки , патрубка шланга, воздушной заглушки или насадки.
5. Устройство не будет работать без правильно установленных на выхлопном патрубке  блока мешочного фильтра/миниколлектора Mini Em-Tor , удлинительного шланга или бачка для мокрой чистки ковров.
6. Чтобы устройство начало работать, блок мешочного фильтра/миниколлектор Mini Em-Tor, удлинительный шланг или бачок для мокрой чистки ковров должен прочно “защелкнуться” на месте. Если патрубков слишком велик, и очень трудно “защелкнуть”, смочите прокладку небольшим количеством воды для уменьшения трения и ускорения установки.

В ЧТО ДЕЛАТЬ, ЕСЛИ СИСТЕМА *Sentria* НЕ УДАЛЯЕТ ВОЛОКНА ИЛИ ГРЯЗЬ С КОВРА?

- О** 1. Проверьте, вращается ли ворсовальный валик, когда работает система *Sentria*.
2. Если ворсовальный валик не вращается свободно, значит, с него соскочил ремень, порван или не надет на вал двигателя .
3. Если ремень не надет на вал двигателя , снимите электрощетку и выполните указания на стр.11. О вытягивании щетины щетки см.стр.48.
4. Если ремень в хорошем состоянии, а валик щетки все равно не вращается, проверьте износ щетины и замените ворсовальный валик при необходимости.

Чтобы проверить степень износа, переверните электрощетку  и приставьте линейку к металлической защитной пластине. Если щетина ниже или едва касается линейки, необходимо отрегулировать ворсовальный валик. Подробнее см.стр. 48.

Рекомендации по обслуживанию/ремонту

Вопросы и ответы/Диагностика неисправностей

5. Проверьте высоту насадки, чтобы щетка была в контакте с ковром. Для этого используйте ножной регулятор высоты Toe-Touch Control. См.стр. 8.
6. Проверьте пылевой мешок на заполнение.
7. Проверьте, не забились ли приемная трубка.

В Я ЧУВСТВУЮ ЗАПАХ ПАЛЕННОЙ РЕЗИНЫ, КОГДА РАБОТАЕТ СИСТЕМА *Sentria*™ ЧТО Я ДОЛЖЕН ДЕЛАТЬ?

- О 1. Проверьте, вращается ли ворсовальный валик, когда работает система *Sentria*. Если нет, значит, ворсовальный валик остановился из-за того, что на концы его вала намотались нитки. Снимите валик и освободите концы его, чтобы он свободно вращался с обоих концов. (См.стр. 46).
2. Ремень может быть натянут (или ослаблен) не полностью. Проверьте, чтобы зеленые или красные стрелки на натяжителе ремня ⑳ совпадали полностью.
3. Если соскочивший ремень оставил на валу двигателя ㉓ черный след, удалите его с помощью металлической мочалки или наждачной бумаги и снова установите ремень.

В КАК ПЫЛЕСОСИТЬ МАТРАЦЫ?

- О 1. Простыни или чехол следует оставить на матрасе для защиты от затяжек.
2. Преобразуйте систему *Sentria* в портативный очиститель. См. “Использование портативной конфигурации” на стр.16
3. Установите портативный очиститель на матрас.
4. Отключите привод колес Tech Drive, нажав ногой на педаль привода Tech Drive ㉑ с серой стороны “N” (“N” означает нейтральное положение).
5. Отключите ворсовальный валик.
6. Вставьте вилку системы *Sentria* в розетку и включите ее.
7. Опустите электрощетку, нажимая на верхнюю педаль ножного регулятора Toe-Touch Control ⑧, пока она не опустится до самого нижнего положения.
8. Начните пылесосить.

В КАК ПЫЛЕСОСИТЬ КОВРОВОЕ ПОКРЫТИЕ ЛЕСТНИЦЫ?

- О Есть несколько различных способов. Для этого можно использовать:
 - Портативный Очиститель. (См.стр. 16).
 - Щетку Zippbrush. (См.стр. 45).
 - или насадку для драпировки. (См.стр. 21).

В КАК ЧИСТИТЬ ПОД КРОВАТЬЮ?

- О Для чистки под кроватями и под другой низкой мебелью вашу систему *Sentria* можно использовать в режиме корпусного очистителя (см.стр.19) со щеткой-адаптером.

ВАЖНО: Чистку ступенек лестниц всегда выполняйте с осторожностью.

Рекомендации по обслуживанию/ремонту

Вопросы и ответы/Диагностика неисправностей

В КАК ПЫЛЕСОСИТЬ МЯГКУЮ МЕБЕЛЬ?

1. Преобразуйте систему в корпусной очиститель. (См.стр. 19). (для чистки мебели не применяйте электрощетку 25).
2. Применяйте удлинительный шланг с или без следующих насадок:
 - Насадка для драпировки.
 - Щелевая трубка без щетки. (для удаления пыли в промежутках между диванными и кресельными подушками и в щелях).
 - дополнительную насадку Zippbrush.

Дополнительная насадка Zippbrush имеет две вращающиеся щетки, которые поднимают ворс и удаляют ввешуюся грязь и шерсть домашних животных из ткани. При работе с насадкой Zippbrush перемещайте ее медленно из стороны в сторону по поверхности. Не нажимайте сильно, так как это замедлит движение щетки. (Если щетка забьется ворсом и перестанет вращаться, просто покрутите ее за внутреннюю вращающуюся часть, освободите ее и продолжите работу. После этого она должна снова начать вращаться).

Для чистки труднодоступных мест под обтянутыми тканью пуговицами на мягкой мебели используйте узкий наконечник насадки Zippbrush, прикрепленный со стороны, противоположной той, куда крепится шланг, чтобы отчистить ввешуюся грязь. (Подробнее об использовании и чистке дополнительной насадки Zippbrush см. раздел об этой насадке на стр.45).

В КАК ЧИСТИТЬ ПОЛОТОК И СТЕНЫ?

1. Преобразуйте систему в корпусной очиститель. (См.стр. 19).
2. Присоедините к удлинительному шлангу одну или две удлинительных трубки, вставив шланг в отверстие удлинительной трубки и повернув до упора.
3. На конец удлинительной трубки наденьте ручку-регулятор всасывания.
4. К концу ручки-регулятора всасывания прикрепите щетку для чистки стен и потолка. Ручка-регулятор всасывания позволяет не только регулировать воздушный поток, но также и менять угол наклона щетки для потолков и стен, что удобно при чистке обшивки, подоконников, стен и потолков.

В КАК ПЫЛЕСОСИТЬ САЛОН АВТОМОБИЛЯ?

1. Система **Sentria**TM поставляется в комплекте с целым набором насадок и инструментов для чистки салона вашего автомобиля. Кроме того, даже смотрена не входящая в комплект поставки дополнительная насадка Zippbrush для чистки обшивки, коврового покрытия салона, ковриков и багажников. (О том, как пользоваться и ухаживать за насадкой Zippbrush см.соответствующий на стр. 45).
1. Преобразуйте систему в корпусной очиститель. (См.стр. 19).
2. Чистку можно выполнять одним удлинительным шлангом, без насадки (прямым всасыванием), либо прикрепить к нему одну из множества самых разных насадок.
3. Для чистки сидений, пространства под сидениями и багажника рекомендуем использовать насадку для драпировки (или дополнительную Zippbrush).
4. Для чистки в узких, труднодоступных местах, таких как участок между лобовым стеклом и приборной доской, а также пространство между сидениями, пользуйтесь щелевой трубкой (с надетой на нее маленькой щеткой или без нее).
5. Для чистки приборной панели применяйте щетку-пылесборник.
6. Для удаления крупного песка и тяжелых частиц с ковриков на полу и коврового покрытия используйте инструмент общего назначения.

Рекомендации по обслуживанию/ремонту

Вопросы и ответы/Диагностика неисправностей

В КАК ЧИСТИТЬ ДРУГУЮ МЕБЕЛЬ В ДОМЕ?

О Книги и книжные шкафы:

1. Преобразуйте систему в корпусной очиститель. (См.стр. 19).
2. Наденьте на конец шланга щетку-пылесборник и “пропылесосьте” книги и книжный шкаф.
3. Другие возможные комбинации: щетка-пылесборник на удлинительной трубке или щетка для стен и потолка для уборки пыли с верхних поверхностей книжного шкафа.

Абажуры и картины:

1. Преобразуйте систему в корпусной очиститель. (См.стр. 19).
2. Насадите щетку-пылесборник на ручку-регулятор всасывания. Ручку наденьте на удлинительный шланг. Прежде чем убирать пыль с абажуров, отрегулируйте силу воздушного потока с помощью регулятора на ручке. Уберите пыль со стекла картин и картинных рамок.

Узкие пространства:

1. Преобразуйте систему в корпусной очиститель. (См.стр. 19).
2. Насадите щетку-пылесборник на ручку-регулятор всасывания. Ручку наденьте на удлинительный шланг. Прежде чем вытирать пыль с домашней электроники, отрегулируйте силу воздушного потока с помощью регулятора на ручке.
3. К концу удлинительного шланга прикрепите насадку-штуцер для удаления пыли из труднодоступных мест.

Плетеная мебель и корзины:

1. Преобразуйте систему в корпусной очиститель. (См.стр. 19).
2. Прикрепите щетку-пылесборник к концу удлинительного шланга. Щетка-пылесборник эффективно удаляет пыль в трещинах и щелях плетеных изделий и на других неровных поверхностях

Шторы и жалюзи:

1. Преобразуйте систему в корпусной очиститель. (См.стр. 19).
2. Для чистки штор прикрепите к шлангу одну или две удлинительные трубки. К удлинительной трубке прикрепите ручку-регулятор всасывания, затем насадку для драпировки (с заглушкой) Прежде чем чистить шторы и жалюзи, отрегулируйте силу воздушного потока с помощью регулятора на ручке.

Клапан регулятора всасывания на ручке-регуляторе уменьшает силу воздушного потока, чтобы не стянуть шторы с карнизов.

Чистка жалюзи выполняется аналогично, только вместо насадки для драпировки используется щетка-пылесборник. При использовании ручки-регулятора всасывания полностью закройте регулирующий клапан для создания максимального потока.

В ЧТО ДЕЛАТЬ, ЕСЛИ МЕШОЧНЫЙ ФИЛЬТР ИЗДАЕТ ЗАПАХ?

- О** Замените его. Когда уровень пыли в мешке достигнет отметки “полный”, замените другим одноразовым мешочным фильтром. Не допускайте переполнения фильтра.
1. Можете также приобрести ароматизатор Odorific II, чтобы в вашей квартире всегда пахло чистотой и свежестью. Нанесите несколько капель на ватный шарик и бросьте его во внешний постоянный мешок. Список других продуктов фирмы Kirby® см. на стр. 56 и 57.

Служба работы с клиентами

Есть вопрос? Нужна помощь?

На любые ваши вопросы относительно приобретения или эксплуатации системы ухода за домашним интерьером **Sentria**TM всегда готов ответить официальный дистрибьютор.

Специалисты Службы по работе с клиентами Компании Kirby Company также могут ответить на все ваши вопросы касательно системы ухода за домашним интерьером **Sentria** или сообщить вам адрес ближайшего дистрибьютора фирмы Kirby.

Связаться со Службой работы с клиентами в США можно по следующим координатам:

электронной почте	consumer@kirbywhq.com
телефону	+81080054729272
факсу	001-216-529-6146
Почтовому адресу:	Consumer Relations 1920 West 114 th Street Cleveland, Ohio 44102

Средства по уходу за домашним интерьером от Kirby®

От официальных дистрибьюторов и сервис-центров

АНТИАЛЛЕРГЕННЫЕ СРЕДСТВА

Антиаллергенные мешочные фильтры MicroAllergen

Уменьшают количество домашней пыли, пыльцы, клещей и прочих частиц.

Антиаллергенный шампунь

Нейтрализует клещевые аллергены в частицах пыли. Снижает количество аллергенов от пыльцы. Чистит и восстанавливает цвет ковров.

Ткань из микроволокна

Используйте при уборке пыли. В 30 раз тоньше хлопка. Абсорбирует в 4 раза больше жидкости, грязи и пыли. Стирается.

СЕМЕЙСТВО ШАМПУНЕЙ ДЛЯ ЧИСТКИ КОВРОВ

Шампунь для ковров

Высокоэффективное средство для глубокой чистки ковров и покрытий. Щадит ковер и нетоксично.

Универсальный пятновыводитель

Эффективное средство для выведения бытовых пятен. Просто брызните на пятно и протрите чистой белой тканью. Прекрасные результаты дает при обработке до нанесения шампуня.

Для предварительной обработки сильно затапываемых участков.

Высокоэффективная формула обеспечивает прекрасную подготовку поверхности перед нанесением шампуня. Просто распылите на сильно загрязненные участки коридоров, возле входа, и через несколько минут обработайте шампунем.

СЕМЕЙСТВО ПЯТНОВЫВОДИТЕЛЕЙ

Пена Kirby

Эффективна для сильно загрязненного коврового покрытия лестниц и других труднодоступных мест. Просто распылите и протрите. Незаменимо для чистки салона автомобиля и придверных ковриков!

Ковровый выводителю пятен и запаха домашних животных

Борется с неприятным запахом и пятнами, оставляемыми домашними животными, с помощью естественных энзимов. Активные ингредиенты проникают в самую глубину волокон ковра, обеспечивая полное удаление стойких запахов, а также гарантируя, что домашнее животное не вернется уже на то же место.

Ковровый очиститель пятен от смазки и масла

Глубоко проникает и удаляет самые стойкие пятна такие как автомобильную смазку, жиры, пищевые масла и т.п. Просто распылите и протрите.

Ковровый выводителю пятен от пищевых продуктов

Специально разработанная формула с натуральными энзимами, способствующая разрыву химических связей внутри стойких пятен от еды, виноградного сока, шоколада, кетчупа и т.п.

Средства по уходу за домашним интерьером от Kirby®

От официальных дистрибьюторов и сервис-центров

СЕМЕЙСТВО ОЧИСТИТЕЛЕЙ ТВЕРДЫХ ПОВЕРХНОСТЕЙ

Очиститель для стекол и поверхностей Scuttle

Традиционный фирменный продукт Kirby; незаменим для твердых поверхностей таких как стойки баров, бытовые приборы, а также окна, зеркала и т.п. Очищает до блеска.

Citrus Scuttle

Мощный очиститель для всех видов поверхностей как внутри дома, так и на улице. Незаменим для чистки печей, оборудования и рабочих помещений.

Lickity Split

Универсальный растворитель; превосходит любой очиститель из имеющихся на рынке. Используйте для растворения пленки, клея, резины, наклеек, битума, губной помады, мела, масла, смолы, клеев, следов от перманентных маркеров и т.п.

СЕМЕЙСТВО АРОМАТИЗАТОРОВ ПОМЕЩЕНИЙ

Освежитель комнаты и ковров HomeFresh

Оставляет приятный свежий запах в комнате и на коврах, устраняя неприятные запахи. Просто распылите на ковры и через несколько минут пропылесосьте. Имеется 5 разных запахов свежести.

Дезодорант Odorific II

Универсальный жидкий дезодорант. Незаменим для мест с отвратительным запахом, таких как мусорные ведра и заплесневелые углы. Всего несколько капель – и запаху конец! Также этих нескольких капель будет достаточно для дезодорирования чехла для хранения вашего пылесоса. Запах свежести держится много часов.

ДРУГАЯ ПРОДУКЦИЯ И УСЛУГИ KIRBY

Удлиняемая щелевая трубка

Чистит под холодильниками, низкой мебелью и вентиляционными решетками. Набор из 5 удлинительных трубок позволяет дотянуться до самых отдаленных участков.

Мининасадки

В данный комплект входит минишланг и 5 мининасадок, которые незаменимы при чистке мелких деталей. Чистит во всех щелях и пазах компьютерных клавиатур, статуэток, приборных досок и пианино.

Автомобильный пылесос Split Second 2

Автомобильная конфигурация популярного портативного ручного пылесоса Split Second с питанием 12В питается от стандартного прикуривателя. Незаменим для автомобилей, лодок, домов-автоприцепов и прогулочных автомобилей.



Для получения информации об этих и других средствах по уходу за домашним интерьером от фирмы Kirby обращайтесь к вашему местному официальному представителю Компании.

Предметный указатель

В			
Вертикальный очиститель	14		
Воздуходувка			
использование	24		
настройка	23		
Воздушная заглушка	23		
Вопросы и ответы	59		
Ворсовальный валик			
индикаторы	11		
настройка на оптимальную работу	56		
регулировка высоты	56, 57		
Д			
Дополнительные принадлежности	29		
З			
Запасные ремни	55		
К			
Как пользоваться Руководством пользователя	4		
Корпусной очиститель	18		
Крепление принадлежностей	19		
М			
Мешок			
внешний постоянный мешок	10		
замена мешков	9		
кнопка отстегивания мешка	16		
кольцевой адаптер мешка	9		
одноразовые мешочки			
фильтры	9		
ремень затяжки мешка	10		
снятие блока фильтра	10		
Миниколлектор			
Mini Em-Tor	10		
Н			
Насадка Zippbrush			
внешнее кольцо крепления			
щетки	45		
использование	45		
турбина	45		
чистка	45		
Насадки	18		
Инструмент общего назначения	22		
насадка-штуцер для зачекки/откачки воздуха	24		
ручка-регулятор всасывания	22		
удлинительные трубки	20		
удлинительный шланг	19		
щелевая трубка	21		
щетка для стен и потолков	21		
щетка для чистки драпировки	21		
щетка-адаптер	20		
щетка-пылесборник	20		
		Насадка-штуцер для зачекки/откачки воздуха	24
		Натяжитель ремня	10
		Ножной педальный регулятор Toe-Touch Control	7
О			
О данном Руководстве	4		
Одноразовые мешочки			
фильтры	9		
Очиститель прямого всасывания	15		
П			
Перемещение устройства	7		
Переноска пылесоса	7		
Подготовка к работе	6		
Подкладка для твердого пола	16		
Поднятие ворса ковра	41		
Полотер	39		
использование	40		
настройка	39		
Полотер Miracle Waxer	37		
Портативный очиститель	16		
Портативный распылитель			
емкость	25		
использование	26		
настройка	25		
погружная трубка	26		
регулировка распыла	26		
чистка	26		
Портативный распылитель шампуня			
использование	28		
настройка	27		
Портативная ручка (малая)	16		
Привод колес Tech Drive Power Assist			
включение	8		
описание	8		
отключение	8		
педаль ВКЛ./ОТКЛ.	8		
Принадлежности	29		
Присоединительный патрубок	19		
Прочие узлы	58		
замена			
Р			
Рекомендации по обслуживанию	53		
Рекомендации по пользованию	53		
Ремни			
замена ремней	55		
Ручка			
кнопка отпуска ручки	16		
крепление портативной ручки	16		
снятие вертикальной ручки	16		
фиксатор наклона ручки	7		
		Ручка-регулятор всасывания	22
С			
Система влажной чистки ковра	30		
замена ремня	35		
использование	32		
настройка	30		
поддон	30		
регулятор пены	32		
чистка	33		
Система турбонасадок Turbo Accessory System	42		
задний зажим	43		
настройка	42		
полировка	44		
прижимные рычажки	42		
пылезащитный чехол	43		
циклевание	44		
шлифование	43		
Сухая фильтрация Micron Magic®	15		
Снятие вертикальной ручки	16		
У			
Удлинительные трубки	20		
Указания по технике безопасности	2		
Установка шланга	19		
Ф			
Фиксатор наклона ручки	7		
Ч			
Чистка матрасов	17		
Чистка ступенек лестницы	17		
Чистящие средства	56		
Ш			
Шампунь для ковров Kirby®	31, 56		
Щ			
Щелевая трубка	21		
Щетка-пылесборник	20		
Щетка для стен и потолков	21		
Щетка для чистки драпировки	21		
Щетка-адаптер	20		
Э			
Электрощетка			
ворсовальный валик	54		
выключатель питания	14		
замена ремня	55, 56		
защитная пластина	55		
опускание	8		
отключение ворсовального валика	15		
поднятие	8		
снятие	19		
установка высоты	8		

CE ЗАЯВЛЕНИЕ О СООТВЕТСТВИИ

Мы, фирма Kirby, заявляем под свою исключительную ответственность, что
везде, где применимо, пылесос фирмы

Kirby модели G10E находится в соответствии со следующими стандартами
или нормативными документами:

IEC 60335-1 (EN 60335-1), IEC 60335-2-2 (EN 60335-2-2)
EN 55014-1, EN 55014-2, EN 61000-3-2, EN 61000-3-3, EN 50366 ,
EN 62233 и соответствует установленным нормам, в том числе руководству
по работе с низким напряжением, 2006/95/ЕС и руководству
по электромагнитной совместимости (EMC) 2004/108/ЕС.

CE 95

KIRBY

1920 West 114th Street
Cleveland, OH 44102
U.S.A.

Произведено согласно одному или нескольким нижеследующим патентам и регистрационным
свидетельствам, другим заявленным патентам и регистрационным свидетельствам.

Соединенные Штаты

4947512
5007133
5086536
5115537
5308288
5573369
5713810
7794516
D392779
D396902
D600868

Австралия

322271
334155
334156
661597
692116
2008207570

Австрия

ATE142865
ATE18955T1

Бельгия

0584961
0859567

Бенилюкс

38610-00

Великобритания

0433439
0584961
0859567
1090578
2006173

Германия

69304847
402010006532.8
69606774

Гонконг

KN1010126

Дания

0584961

Испания

2092232

Италия

0584961
0859567
98401

Канада

127585
2101455
2229513
137881
2638641

Китай

ZL200830142963
ZL200930237374.5
ZL201130007059

Люксембург

0859567

Мексика

175879

Нидерланды

0584961
0859567

Новая Зеландия

411288
570620

Норвегия

70226
319902

Португалия

0584961

Россия

73673
2378973
81234

Сингапур

69097

Финляндия

13965

Франция

902235
0584961
20106183

Швеция

49181
0584961

Швейцария

0584961
0859567

ЮАР

A2008/01498

Япония

2011083

Список патентов от
9/7/12

№ Деталь

- 1 Внешний постоянный мешок
- 2 Язычок защелки мешочного фильтра
- 3 Одноразовые мешочные фильтры
- 4 Ремень затяжки мешка
- 5 Кольцевой адаптер мешка
- 6 Миниколлектор Mini Em-Tor
- 7 Индикатор включения
- 8 Верхняя педаль ножного регулятора высоты Toe-Touch Control
- 9 Нижняя педаль ножного регулятора высоты Toe-Touch Control
- 10 Фиксатор наклона ручки
- 11 Педаль нейтрального положения привода колес Tech Drive Power Assist
- 12 Педаль включения привода колес Tech Drive Power Assist
- 13 Выключатель питания
- 14 Кнопка отсоединения ручки
- 15 Портативная ручка (малая)
- 16 Кнопка отсоединения мешка
- 17 Вертикальная ручка
- 18 Ручка для переноски
- 19 Выхлопной патрубок
- 20 Натяжитель ремня
- 21 Колпак
- 22 Защелка принадлежностей
- 23 Вал двигателя
- 24 Присоединительный патрубок
- 25 Электрощетка
- 26 Амортизатор

Принадлежности и насадки

- | | |
|---------------------------------|---|
| 27 Система влажной чистки ковра | Чистка ковров шампунем. |
| 28 Система ухода за полом | Полотер для деревянных или кафельных полов. Насадка для восстановления пушистости затоптанного ковра. |
| 29 Подкладка для твердого пола | Очистка от пыли полов из твердых пород дерева |

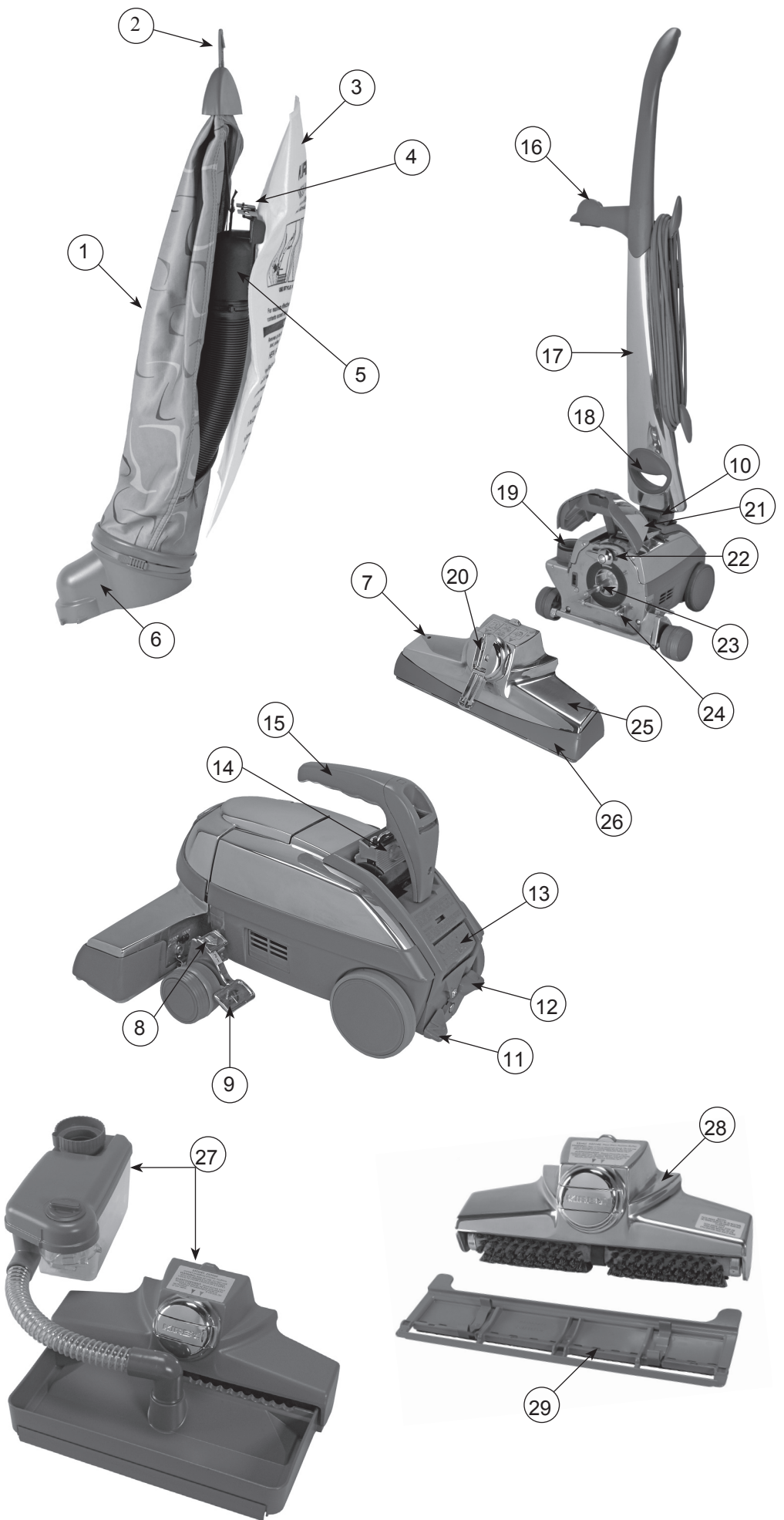

Принадлежности и насадки

№	Деталь	Рекомендуемое применение
30	Kaddy	Хранение принадлежностей
31	Портативный распылитель	Крепится к удлинительному шлангу системы в режиме воздуходувки и предназначен для распыления только водных растворов негорючих жидкостей.
32	Портативная ручка (малая)	Система из вертикальной конфигурации преобразуется в портативную путем снятия манипулятора и установки портативной ручки. Удобна при чистке коврового покрытия лестниц и матрасов.
33	Насадка портативного распылителя шампуня	Надевается на портативный распылитель в режиме воздуходувки для нанесения коврового шампуня фирмы Kirby® для точечной чистки.
34	Общего назначения инструмент	Чистит полы автомобильных салонов.
35	Насадка-штуцер для закачки/откачки воздуха	В режиме воздуходувки используется для надувания игрушек, надувных матрасов и других надувных предметов низкого давления (до 1 ф./кв.дюйм). В режиме воздухоочистителя используется для сдувания надувных предметов.
36	Щетка-пылесборник	Используется с удлинительными трубками и без них на контурных или сложных поверхностях.
37	Щетка для чистки драпировки	Мягкая мебель, ковровое покрытие лестниц, одежда. Салон автомобиля.
39	Щетка для стен и потолков	Чистка стен, потолков, драпировки и других поверхностей.
40	Ручка-регулятор всасывания	Используется, когда необходимо контролировать скорость всасывания при чистке таких предметов, как драпировка и тонкая ткань абажуров. Используется как с удлинительными трубками, так и без них.
41	Удлинительные трубки	Улучшают доступ и используются с другими насадками.
42	Удлинительный шланг	Преобразует систему из вертикального пылесоса в режим корпусного очистителя или воздуходувки.
43	Запасной ремень	Для срочной замены.
44	Щелевая трубка со съемной щеткой	Без съемной щетки используется для чистки трещин, расселин, углов, канавок и узких отверстий. Со щеткой используется для чистки углов, пуговиц матрасов, проемов между батарейными секциями и пазов раздвижных окон.
45	Щетка-адаптер	Чистит голые полы, поверхностная чистка ковров и полов под низкой мебелью.
46	Воздушная заглушка	Надевается на переднюю часть системы для преобразования ее в воздуходувку.
47	Насадка Zippbrush	Чистка драпировки, покрытия лестницы. Чистка салонов автомобилей.
48	Система турбонасадок Turbo Accessory System	Наждачная турбочистка, полировка, циклевание
49	Полотер Miracle Waxer	Для полов из твердых пород дерева, с виниловым, пробковым покрытием и линолеумом: Наносите круглым аппликатором.

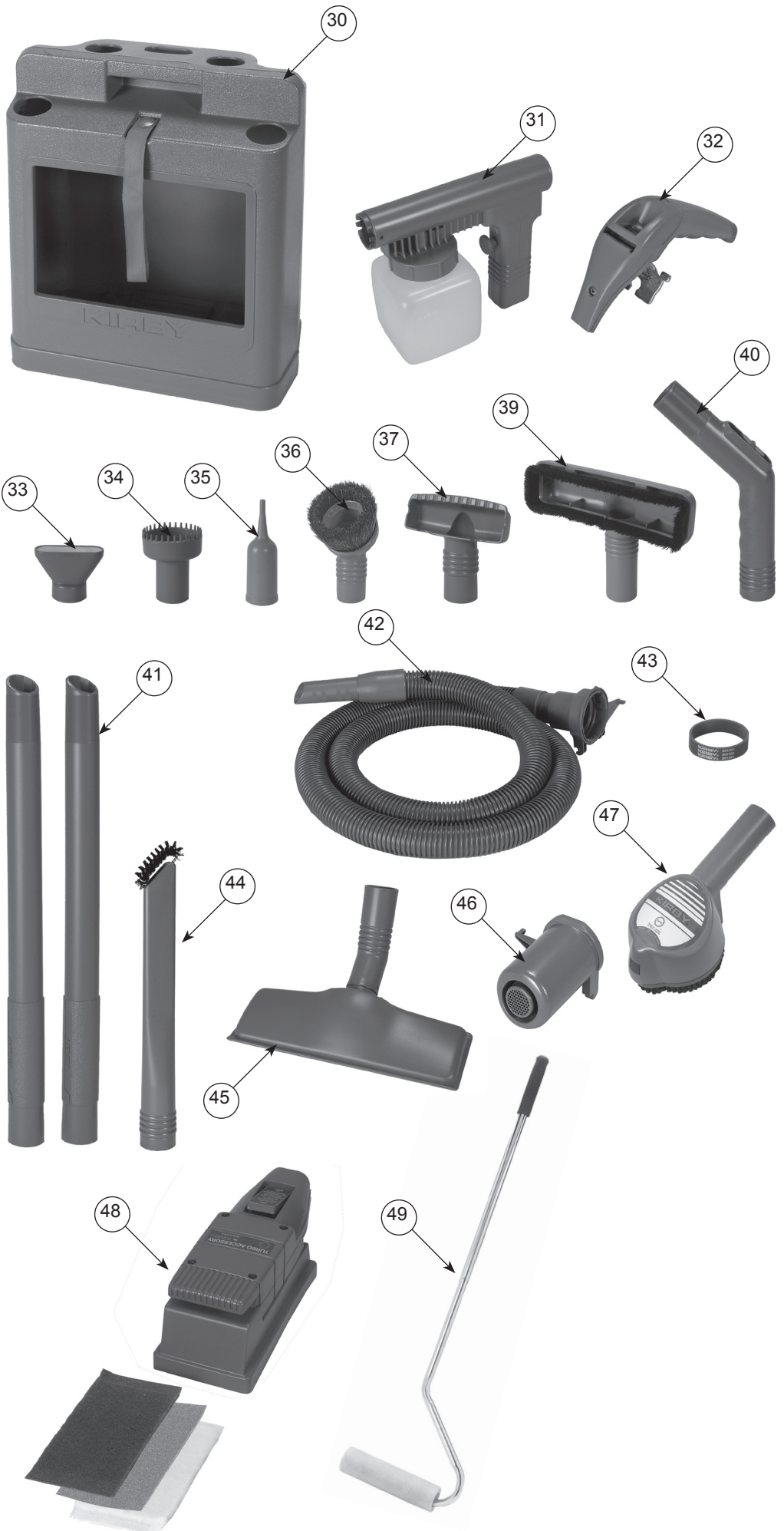

ВАЖНО

При замене вилок питания в моделях *Sentria*TM, используемых в Великобритании, Австралии, ЮАР и Новой Зеландии необходимо учитывать следующее:

Жилы в силовом проводе имеют следующую цветовую кодировку:

ГолубойНоль Коричневый.....Фаза

Поскольку цветовой код проводов в силовом кабеле данного устройства может не совпадать с цветной кодировкой терминалов в вашей вилке, выполните следующее:

ОСТОРОЖНО: НЕ подсоединяйте ни один, ни другой провод к терминалу с пометкой "E" или с символом заземления . К этому контакту не подключается ни один провод. Провод с голубой маркировкой следует подсоединять к контакту, маркированному буквой N или черным цветом. Провод с коричневой маркировкой следует подсоединять к контакту, маркированному буквой L или красным цветом. Для Великобритании: если используется вилка 13A (BS 1363), вставьте предохранитель на 5A. Вилку любого другого типа защитите предохранителем на 5A или плавкой проволокой в адаптере или распределительном щите. Если вилка не подходит к розетке в доме пользователя, ее нужно отрезать и подсоединить подходящую.

Система *Sentria*TM Модель G10E сертифицирована Британским Управлением Электротехнической Сертификации (BEAB).

Предупреждение: Если вилку, отрезанную от шнура питания, вставить в розетку 13A, есть опасность получить удар током. Замена плавких предохранителей в вилке допускается только предохранителями (5A), сертифицированными ASTA по BS1362 в Великобритании.

Предупреждение: Если предохранитель имеет съемную крышку, никогда не пользуйтесь вилкой с предохранителем без крышки.

Если шнур питания поврежден и нуждается в замене, то его № детали в каталоге следующий: 890812-Австралия/Новая Зеландия; 890912-континентальная Европа; 890712-ЮАР; 890612-Великобритания; 192012-США;

For assistance, contact your local Authorized Distributor.

**The Kirby Company, a division of The Scott Fetzer Co.,
1920 West 114th Street, Cleveland, OH 44102, U.S.A.**

U.S.A./Canada

Parts and Supplies: **1-800-437-7170**

imd@kirbywhq.com

Consumer Relations: **1-800-494-8586**

consumer@kirbywhq.com

Australia

1800 781 556

Europe

00 800 547 292 72

Russia

+81080054729272

South Africa

0800-203-222

UK

0800-328-1247

www.kirby.com