

ΔΒΕΡΙ ΤΕΡΜΟΠΛΑΣΤ ΠΛЮС

ΚΑΤΑΛΟΓ
2016



Βικη
ΤΕΡΜΟΠΛΑΣΤ +
Δεερι



2008 | Компанія "Термопласт плюс" почала виготовляти вхідні металеві двері

2010 | Виробництво вхідних металевих дверей переїхало в новий цех, що дозволило збільшити виробничі потужності до 600 дверей/місяць

2011 | Відкрили власну кузню, почали різноманітні ковані елементи до вхідних дверей, також ковані елементи за індивідуальним замовленням

2012 | Відкрили цех виготовлення міжкімнатних дверей, потужністю 5 тис. дверей/місяць

ТЗОВ ТЕРМОПЛАСТ ПЛЮС

2012 | Розширення мережі власних офісів, відкриття салонів продажу дверей "Термопласт плюс" в Бориславі, Трускавці, Стебнику, Стрию, Івано-Франківську, Тернополі, Ужгороді.

2014 | Модернізували цех виготовлення вхідних металевих дверей, що дозволило збільшити виробничі потужності до 2500 дверей/місяць

2015 | Розширення дилерської мережі, компанія «Термопласт плюс» представлена в усіх областях Західної України, а також в Києві та Житомирській, Харківській, Дніпропетровській, Запорізькій областях.

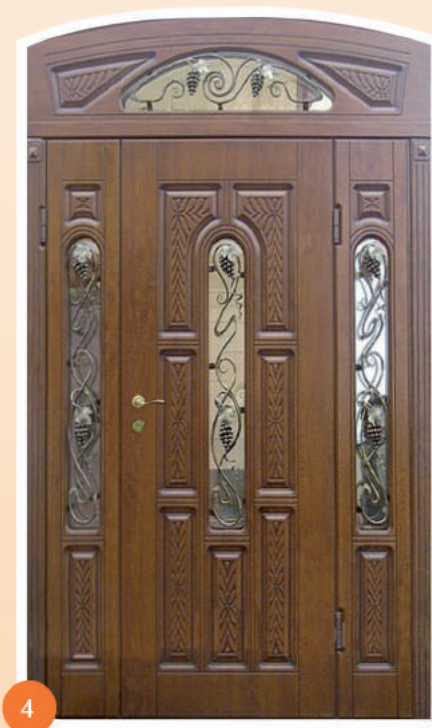

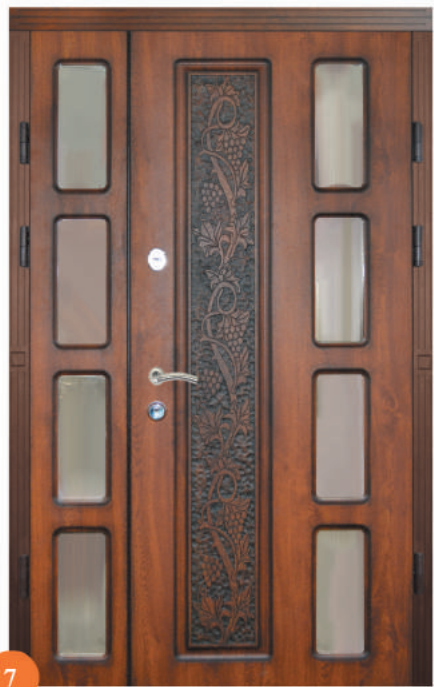

7



8

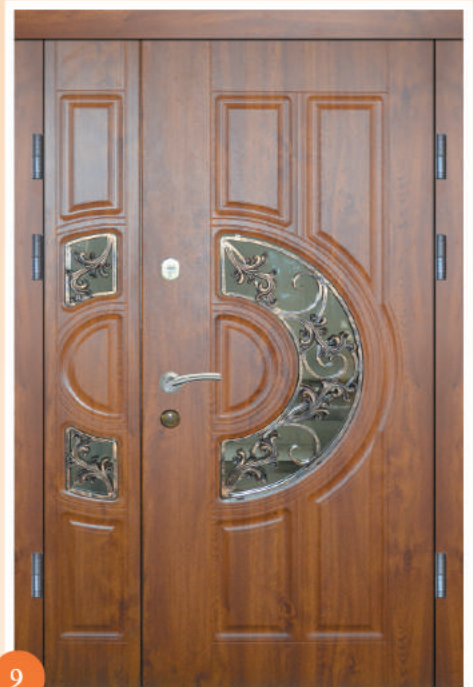

9



10



11



12



13

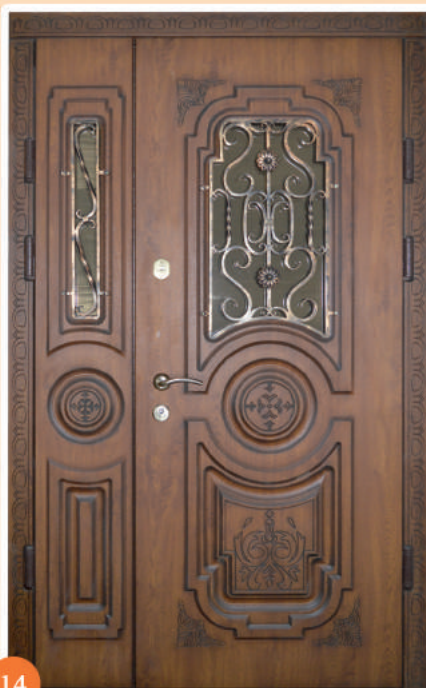

14



15

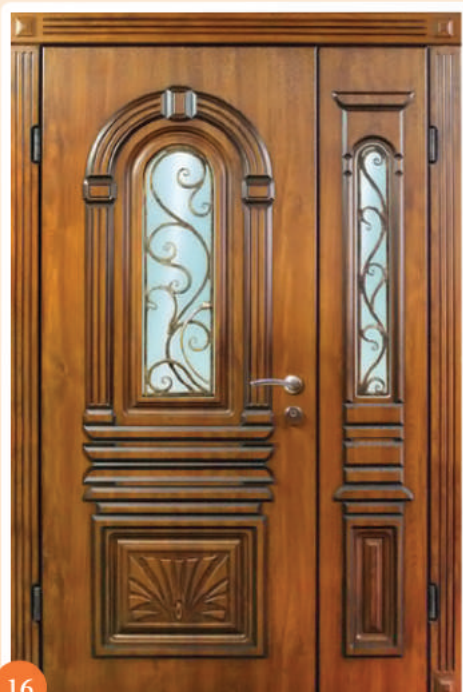

16



17



18

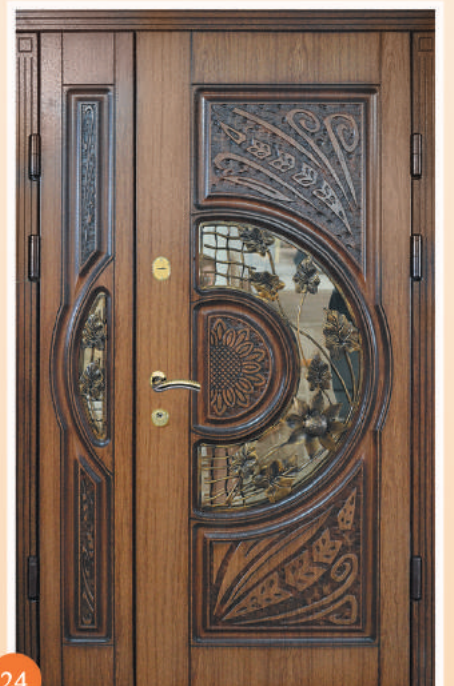
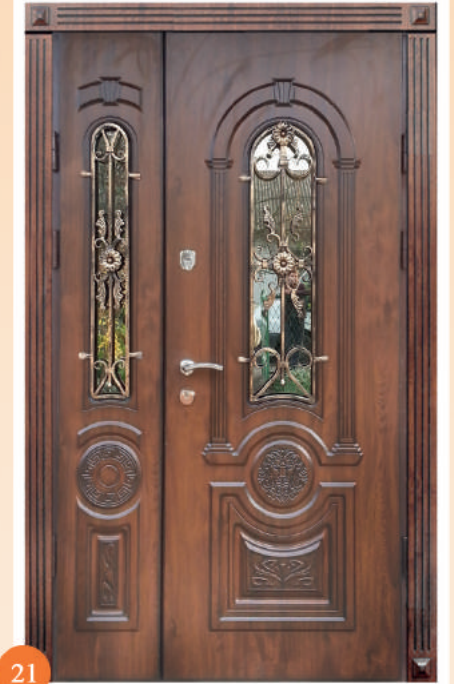
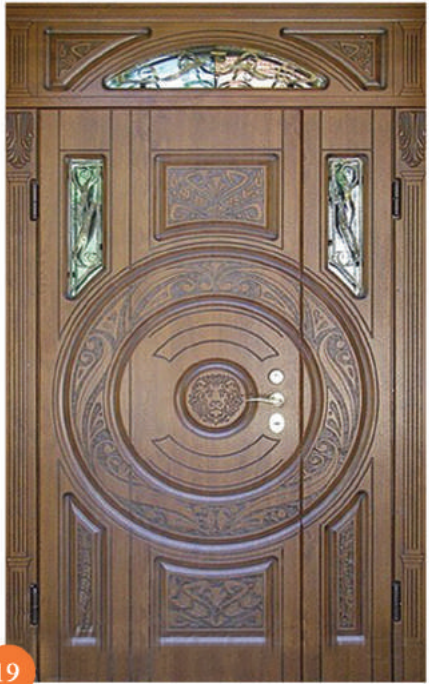



25



26



27



28



29



30

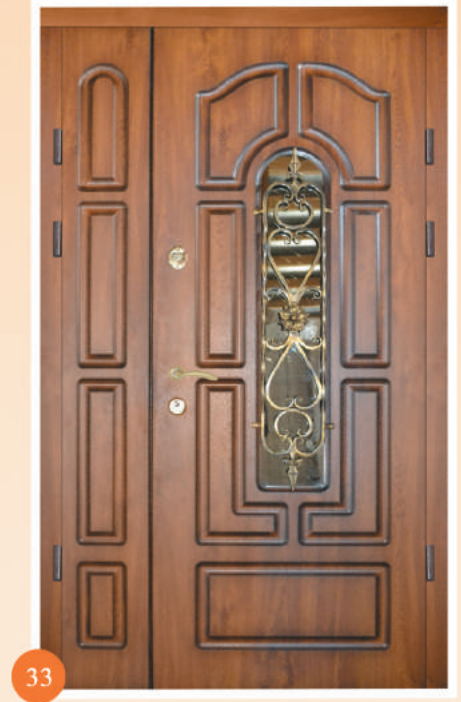



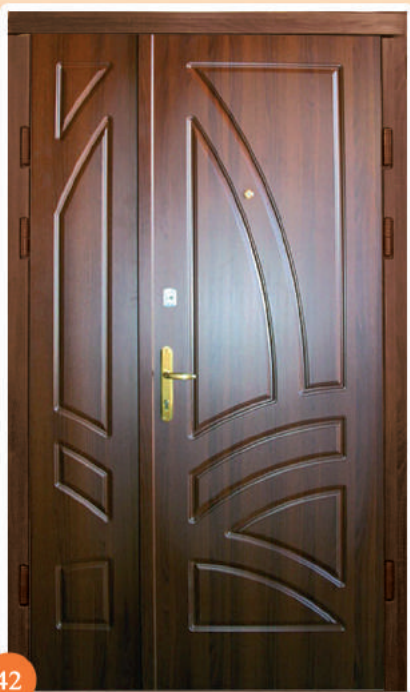

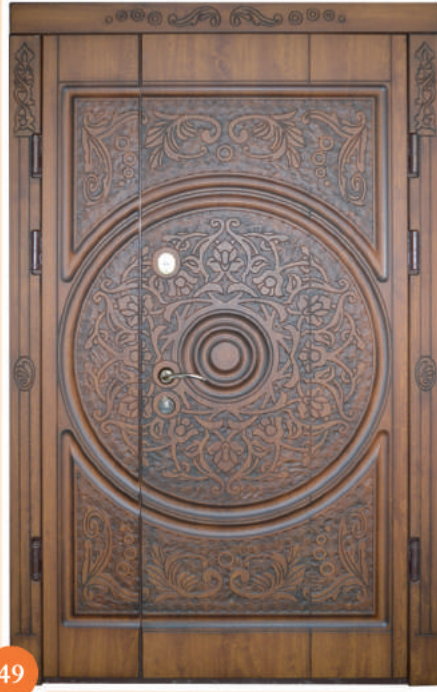

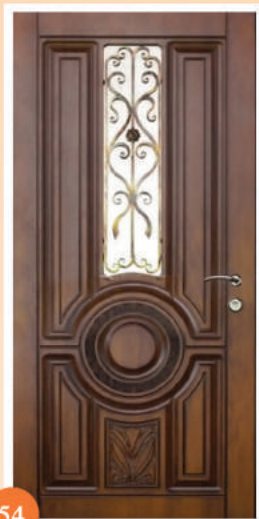

54



55



56



57

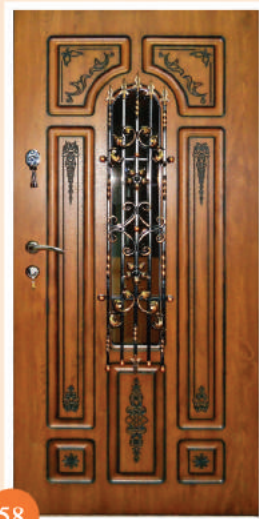

58



59



60



61



62



63



64



65



66



67



68



69



70

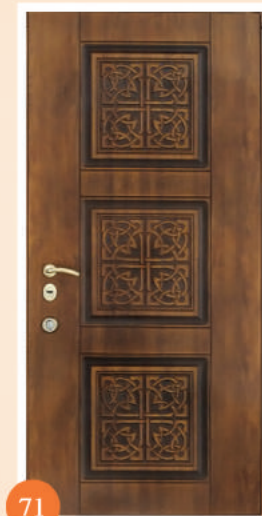

71



72



73



74

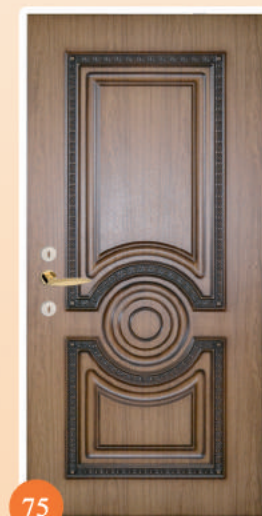

75

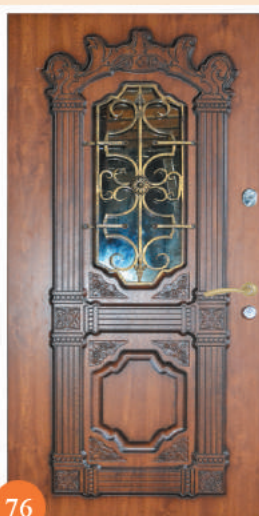

76

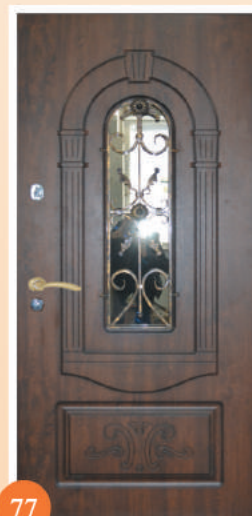

77



78



79



80



81



82



83



84

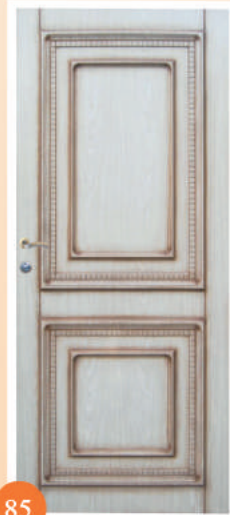

85



86

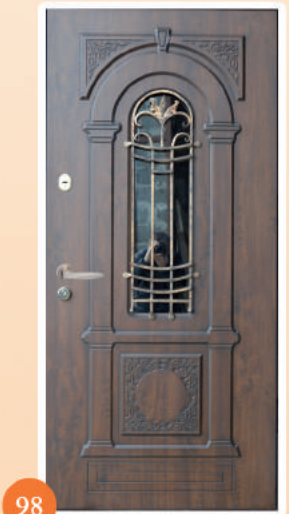
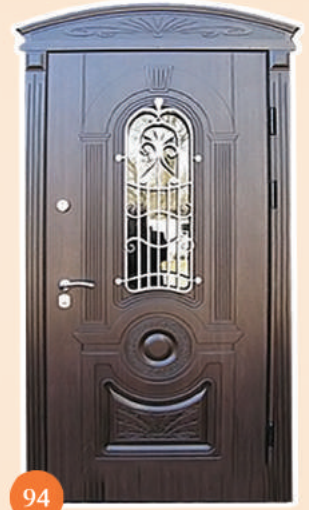
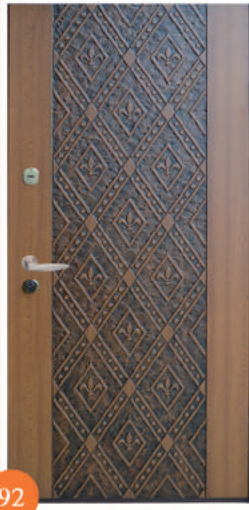
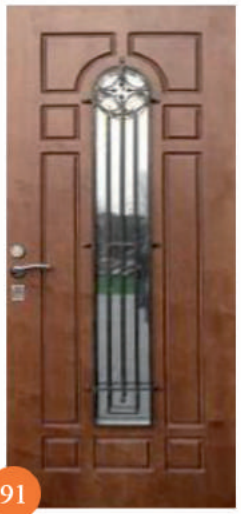
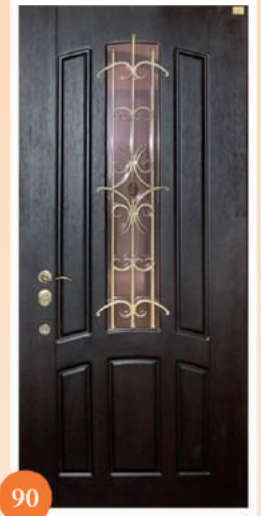

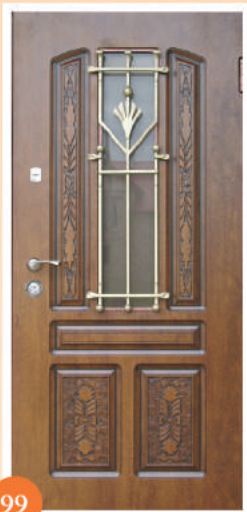

99

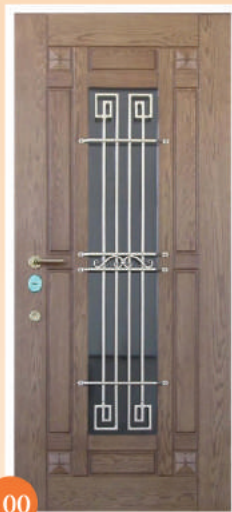

100



101



102



103



104

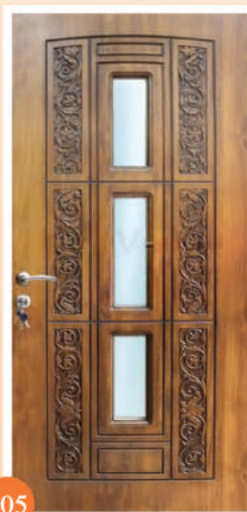

105



106



107

Двері металеві

ТзОВ «Термопласт плюс» пропонує оновлений ряд входних металевих дверей.

Наші металеві двері мають наступну будову з зовнішньої сторони - метал, товщиною 2 мм, який ми маємо методом порошкового фарбування. Таке покриття дає можливість встановити двері у будь-якому середовищі, вони не вигорають під впливом сонячних променів, стійкі до вологості, менш схильні до механічних пошкоджень за рахунок міцної зовнішньої поверхні.

Колір покриття може бути наступний: антична мідь, антична бронза, чорний з напilenням золота, бронзи).

Зі сторони приміщення (внутрішня сторона дверей) ми використовуємо МДФ накладку, завдяки чому двері мають естетичний вигляд, легко вписуються в інтер'єр будинку чи офісу та мають хорошу термоізоляцію.

Колір покриття може бути наступний: антична бронза, коричневий, чорний, чорний з напilenням золота або бронзи.



м1

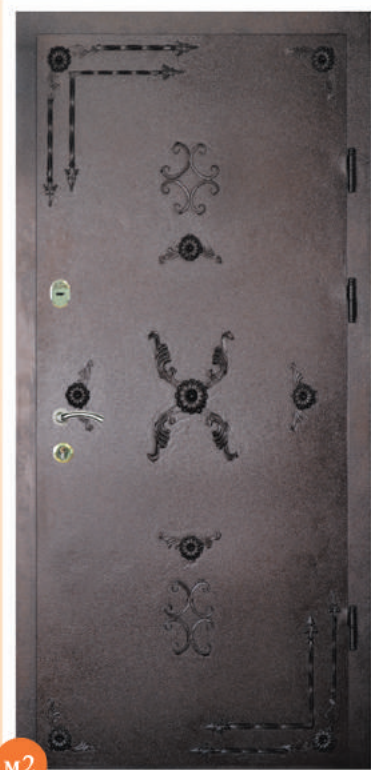

м2



м3



м4

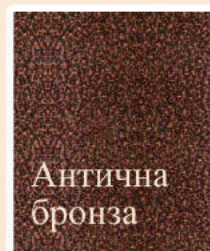

Антична
 бронза



коричневий
 8017



чорний
 Ral 9005

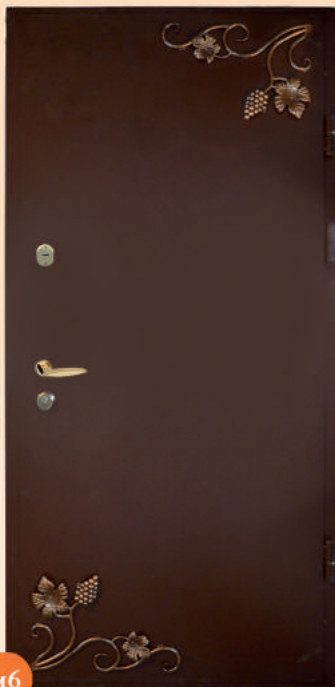
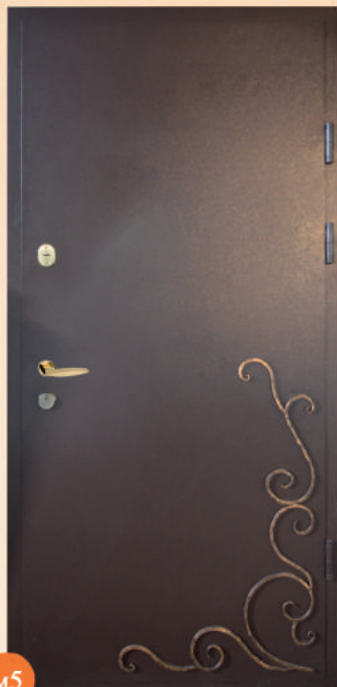

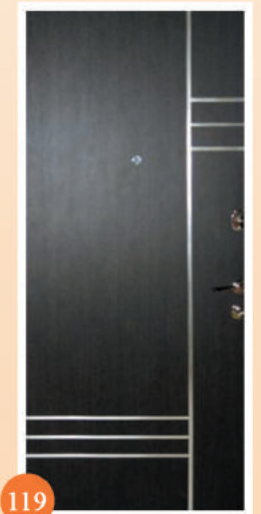
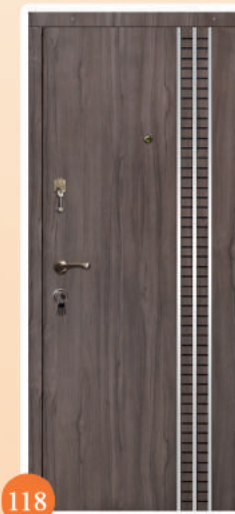
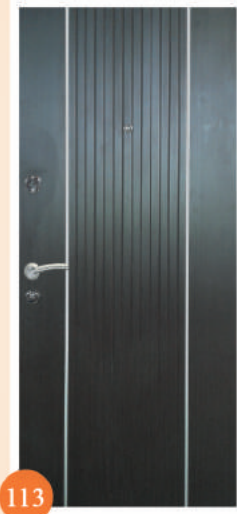
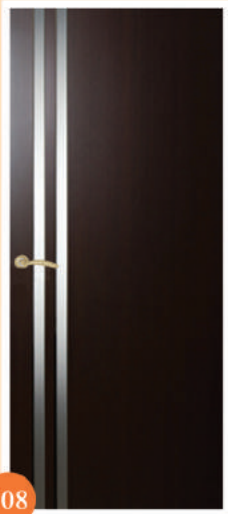

Двері з молдінгом



121

Молдінг (від англ. *Molding, moulding* - в даному випадку «лита деталь», від «лиття») - це вид декоративного оздоблення, завдяки якому зовнішній вигляд дверей набуває нестандартності і вишуканості. Молдінг - це тонка декоративна накладна планка, виготовлена з алюмінію. Ця планка кріпиться до поверхні дверей, створюючи рамку або всілякі малюнки. Часто його застосовують для того, щоб візуально розділити площину дверей на окремі сегменти. Простір між сегментами можна фрезерувати, надавши дверному полотну ще привабливішого вигляду. Молдінг може бути шириною: 1 см, 2,5 см, 6 см.



120



122



123



124

Двері зі шпонованими МДФ накладками.

Шпон – це тонкий зріз деревини, товщиною від 0,1 до 10 мм. Натуральність цього покриття за естетичними властивостями не відрізняється від натурального дерева. При виготовленні шпонованих МДФ-накладок ми використовуємо шпон «файн лайн» – модифікований, дубльований флізеліном. Fine-line шпон виготовляється з натуральної деревини малоцінних, швидкокорос- тучих порід дерева. Технологія «файн-лайн» дозволяє, використавши декілька видів сировини, імітувати будь-яку породу дерева, а також створювати незвичні по складності та красі текстури та кольори. У випадку модифікованого шпону, ми маємо повну гарантію повторюваності структури і кольору порід дерева. Особливістю нашого шпону «файн лайн» є флізелінова основа (флізелін – це екологічно чистий нетканий матеріал із пресованих змішаних волокон натуральної целюлози і синтетичних волокон), яка в свою чергу дозволяє вирішити будь-які проблеми зі структурою шпону, усуває можливі дефекти та робить шпон більш еластичним, гнучким в роботі.



Ми пропонуємо збірну шпоновану МДФ накладку. Накладка виготовлена за технологією, завдяки якій її практично неможливо відрізнити від масиву дерева. Вибираючи шпон, можна вибрати не тільки малюнок деревини, але і колір шпонованої дверної накладки. Ми використовуємо при виготовленні наступні декори шпону: Дуб класичний, Зебрано капучіно, Хебан ясний, Горіх міланський, Дуб кардинал.



Дуб класичний



Хебан ясний

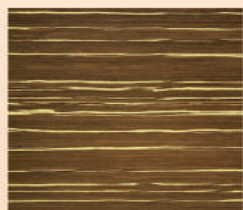

Зебрано капучіно



Венге класичний



Горіх міланський



Дуб кардинал



ш1 венге класичний



ш2 хебан ясний



III3



III4



III5



III6



III7



III8



T1



T2



T3



T4



T5



T6

Двері з фігурним МДФ штапіком

Новинкою сезону 2016 року є двері зі фігурним штапіком з МДФ. Штапик – елемент дверного декору, що надає об'ємності накладці, робить її виразнішою. А самі двері набувають чіткого закінченого вигляду. Ми окреслюємо штапіком лише прямолінійні форми.



Двері з дубовими накладками

Для виготовлення дубових накладок ми використовуємо суху дубову дошку, що піддається зовнішній механічній обробці для досягнення певної товщини та гладкості поверхні. Після чого подетально виготовляємо елементи дверного полотна. Особливістю нашого процесу виготовлення є попереднє лакування кожного елемента. Потім всі деталі вкладаються у викінчену дубову накладку. Для виготовлення елементів з різьбою ми використовуємо верстат з ЧПУ.

Дверні накладки фарбуємо професійним поліуретаном для зовнішніх робіт ILVA POLIMERI (Італія), який повністю закриває пори деревини, захищаючи від агресивного впливу навколишнього середовища - перепаду температур, дощу, обмерзання і ін.



д1

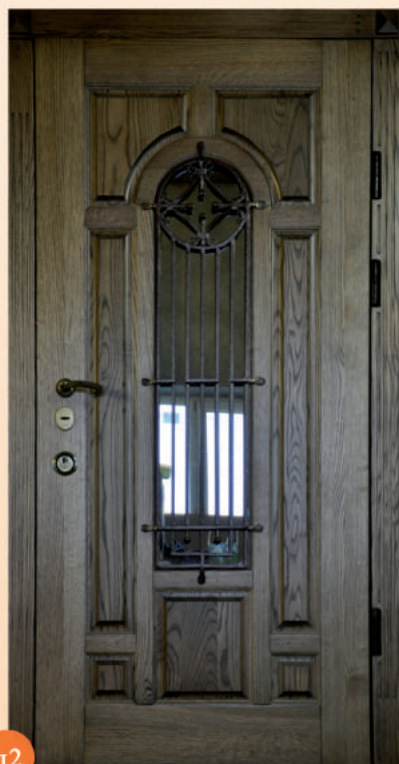

д2



д3



д4



125

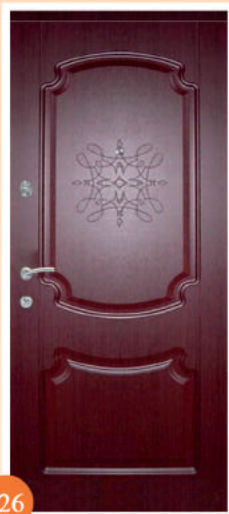

126



127



128



129



130



131



132

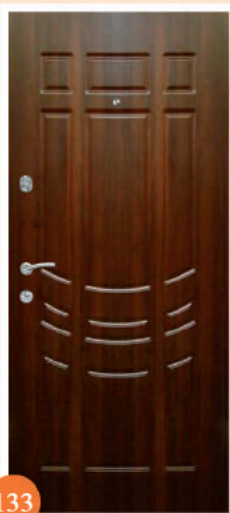

133



134



135



136

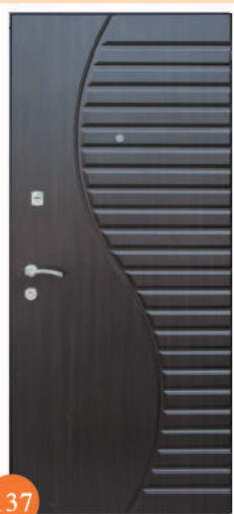

137



138

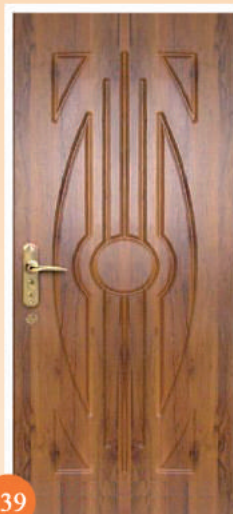

139

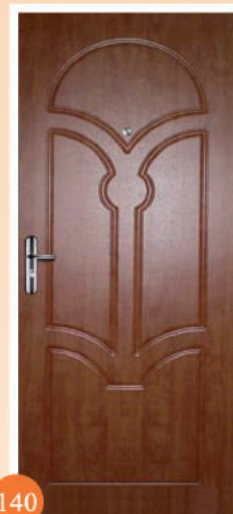

140



141



142

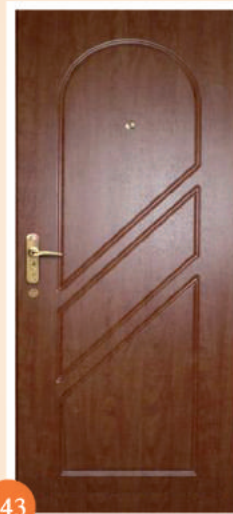

143



144



145



146



147



148

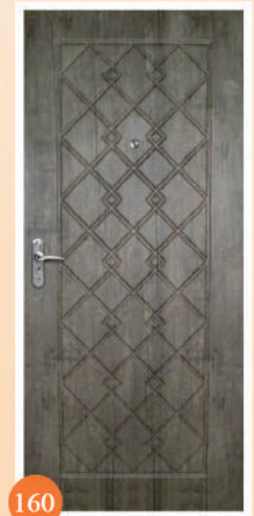
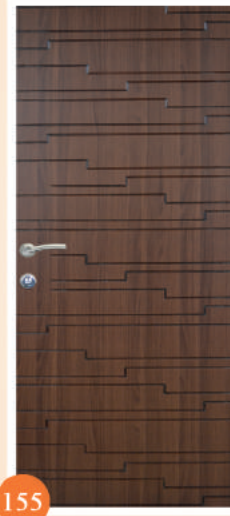
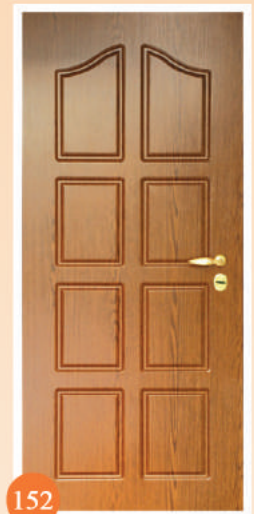



161



162



163



164

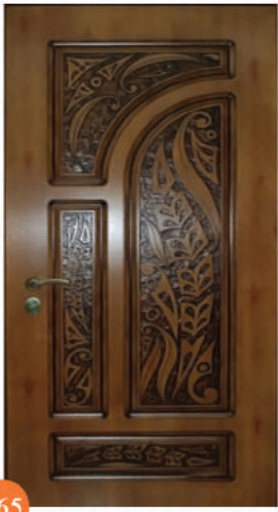

165



166



167



168



169



170



171



172

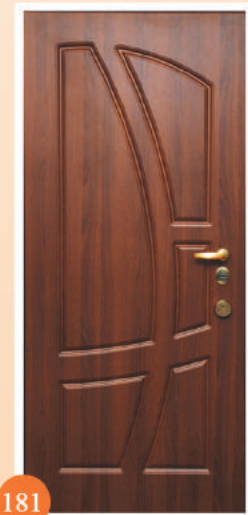
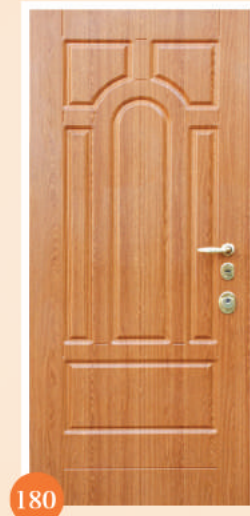
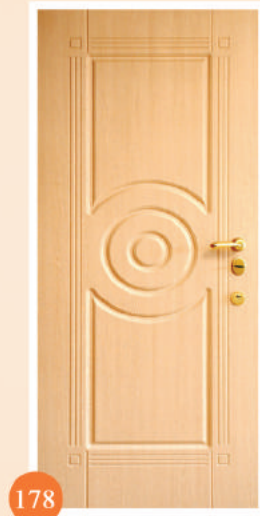
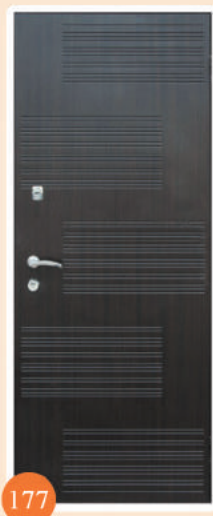
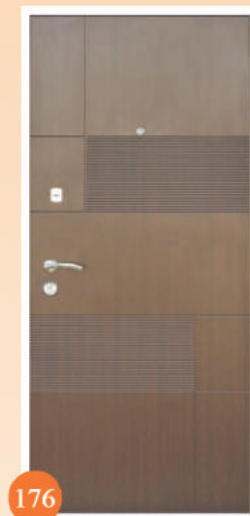
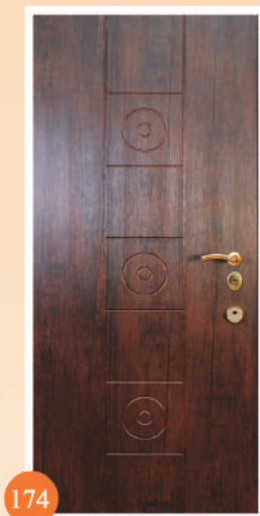

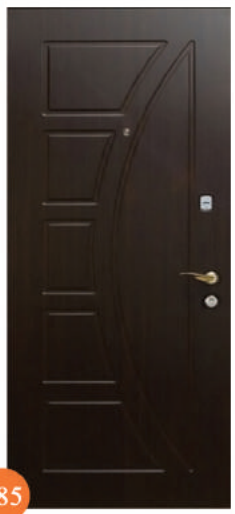

185



186



187

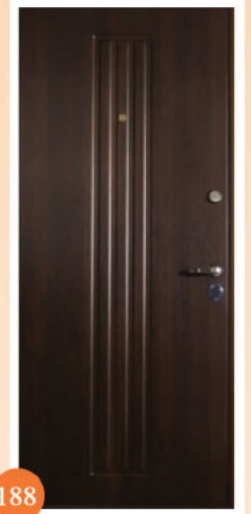

188

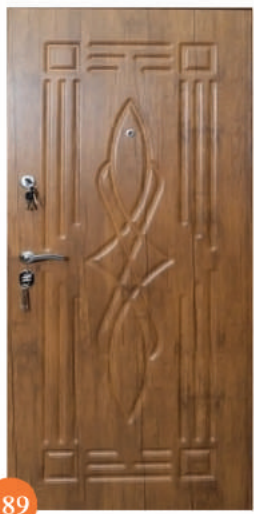

189

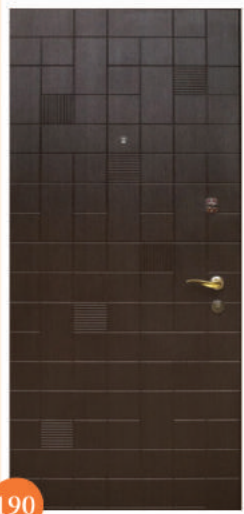

190

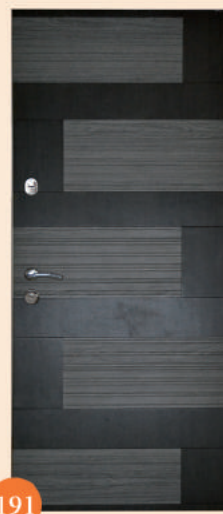

191



192

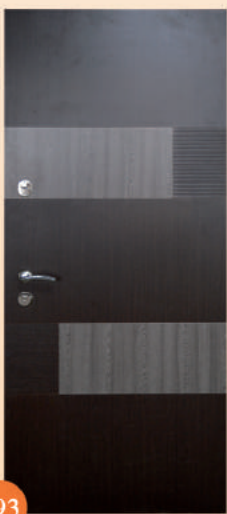

193

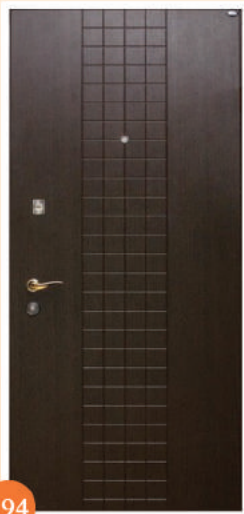

194



195



196

Ковані елементи в дверях

Порошкове фарбування — технологія нанесення фарби на деталь, в більшості випадків на метал. Фарба є порошком, який складається з смоли, пігментів, та різних добавок, які впливають на рівномірність розливу та створення плівки.

Ми використовуємо електростатичний метод нанесення порошка. Фарбування починається з підготовки, очистки деталі хімічними і механічними способами. У процесі фарбування заряджені частинки порошка «прилипають» до металевої деталі і тримаються там до запікання виробу при температурі від 140 до 200 °С. Після чого метал охолоджується і перевіряється якість поверхності.



Основними перевагами порошкового покриття є:

- атмосферостійкість - опірність дії ультрафіолетових променів;
- хімічна стійкість до розчинів багатьох кислот, лугів, нафтопродуктів, деяких органічних розчинників;
- високі механічні властивості - твердість, ударостійкість, еластичність;
- опір температурним режимам

Можливість виконання в наступних кольорах:

1. золото 1105,
2. бронза 1157,
3. срібло 1165,
4. напилення золото,
5. напилення срібло.



Ковані елементи на вхідних дверях це не тільки гарний зовнішній вигляд, але і додатковий захист від злочину якщо двері укомплектовані склопакетом.

Компанія «Термопласт плюс» представляє новинку – ковка в середині склопакета. Такі двері значно простіше доглядати та мити склопакет.

Склопакет з ковкою всередині може бути лише однокамерний. Номери ковоч, які можна вставити в склопакет:

66, 31, 42, 21, 76, 21,1, 3, 120, 14, 12, 28, 17.



110

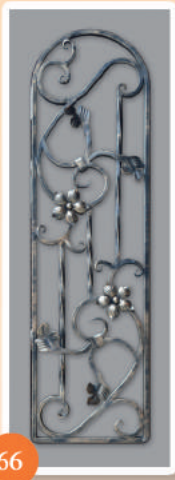

66



5



31



130

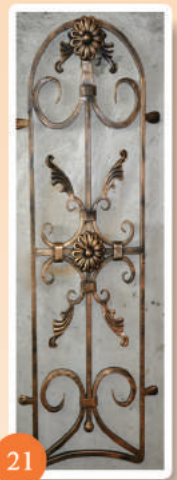

21



76



71



21.1



15



64

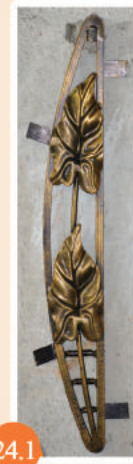

24.1



24



3



6



107



120



14

* номери ковоч відповідують номерам дверей або прайсу.

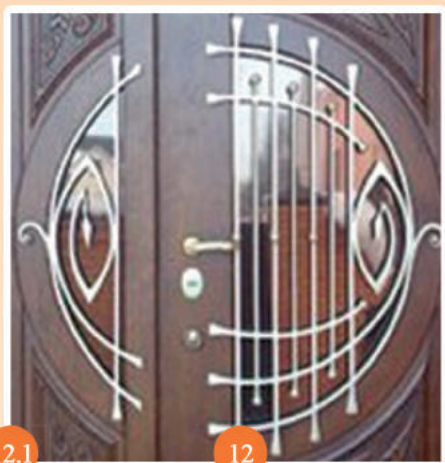

12.1

12



32

27

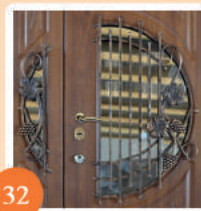

12



103



1



100



9.2



103



30

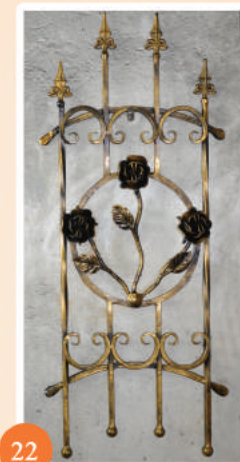

22



8



8.1



42

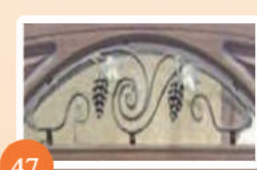

47



46



44



43



23



70

* номери ковок відповідають номерам дверей або прайсу.



28



55



84



73



33



68



69



54



26.1



89



100



23.1

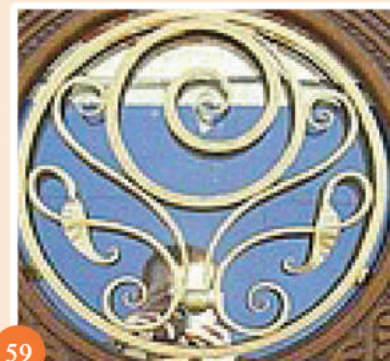

59



17



58



26.2

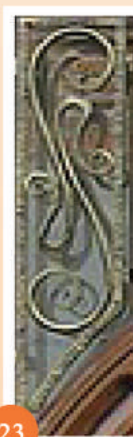

23



88



57



56

* номери ковоч відповідають номерам дверей або прайсу.

ОБШИВКА РАМИ

Обшивка рами здійснюється з внутрішньої сторони дверей, це запобігає утворенню конденсату на металевій рамі, а також дає можливість зробити однаковий колір рами та накладки дверей, що в свою чергу надає дверям довершеного вигляду.

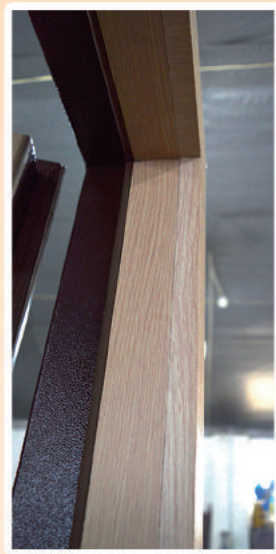

КАРНИЗИ

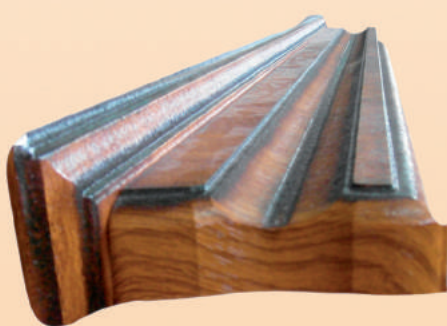

Дверні ручки



Colombo Desingn Mach



Armadillo Eridan



System Door
Handle VARUNA



System Door Handle Tavira



System Door Handle IDA



Armadillo Bristol



System Furnitura
Accessories JADE

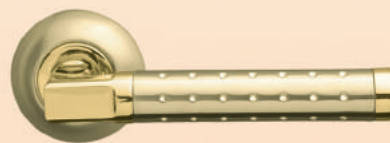

System Door
Handle Mimas



System Door
Handle Garnet

КОМПЛЕКТАЦІЯ «ПРЕМІУМ»



- 1 - зовнішня МДФ накладка 16 мм;
- 2 - металевий лист 1,8-2 мм;
- 3 - утеплення дверного полотна мінеральною ватою;
- 4 - каркас дверей з металевого профіля. Створка 85 мм (50*20мм);
- 5 - внутрішня МДФ накладка 16 мм;
- 6 - лиштва шириною 80 мм з однієї сторони;
- 7 - усилена конструкція дверної коробки 110 мм (товщина металу 1,8-2 мм) на гнучому профілі утеплена мінеральною ватою;

- 8 - глазок з кутом огляду 180° Ø25 мм;
- 9 - ручка на розеті;
- 10 - завіси шарикові 3 шт.;
- 11 - антизрізи 4 шт.;
- 12 - замок «MOTTURA 797» виробництво Італія;
- 13 - двоконтурне ущільнення на створці;

КОМПЛЕКТАЦІЯ «ЕЛІТ»

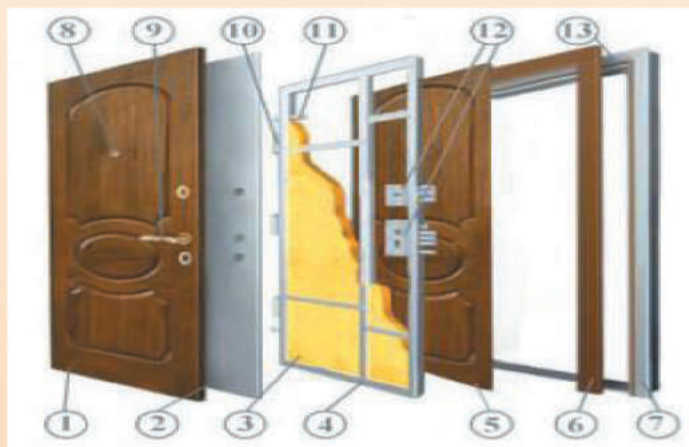

- 1 - зовнішня МДФ накладка 16 мм;
- 2 - металевий лист 1.5 мм;
- 3 - утеплення дверного полотна мінеральною ватою;
- 4 - каркас дверей з металевого профіля. Створка 75 мм (40*20мм);
- 5 - внутрішня МДФ накладка 16мм;
- 6 - лиштва 16 мм. з однієї сторони;
- 7 - рама квадрат (60*40+40*60) товщиною 1,5 мм або 80x40 товщиною 2 мм;
- 8 - глазок з кутом огляду 180° Ø18 мм;
- 9 - ручка на розеті;

- 10 - завіси шарикові 3 шт.;
- 11 - антизрізи 3 шт.;
- 12 - замки: Верхній - «Граніт» або аналог «KALE 257». Нижній - «Граніт» або аналог «KALE 252»;
- 13 - двоконтурне ущільнення на рамі та створці.

КОМПЛЕКТАЦІЯ «СТАНДАРТ 90»

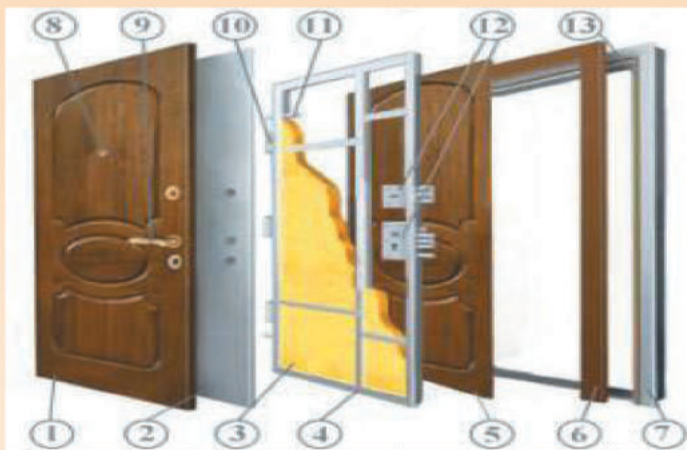

- 1 - зовнішня МДФ накладка 12 мм (якщо глухі двері), 16 мм (двері зі склом)
- 2 - металевий лист 1-1,2 мм;
- 3 - утеплення дверного полотна мінеральною ватою;
- 4 - каркас дверей з металевого профіля, створка 73мм (48*20мм);
- 5 - внутрішня МДФ накладка 12 мм.;
- 6 - лиштва 12мм (якщо глухі двері) з однієї сторони, 16мм (якщо двері зі склом)
- 7 - гнута рама 90мм товщина 1,8-2мм;

- 8 - глазок з кутом огляду 180 ° Ø18 мм
- 9 - ручка на розеті
- 10 - завіси шарикові 3 шт
- 11 - антизрізи 3 шт
- 12 - замки: Верхній - «Граніт» або аналог «KALE 257». Нижній - «Граніт» або аналог «KALE 252»;
- 13 - двохконтурне ущільнення на рамі та сворці.

КОМПЛЕКТАЦІЯ «ОПТИМА»

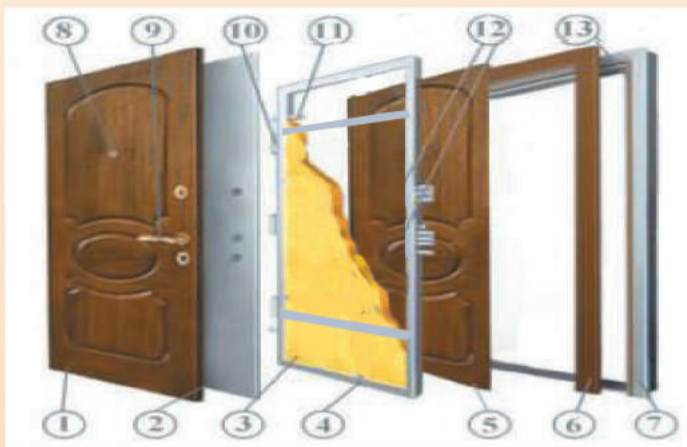

- 1 - зовнішня МДФ накладка 12 мм;
- 2 - металевий лист 1-1,2 мм;
- 3 - утеплення дверного полотна мінеральною ватою;
- 4 - каркас дверей з металевого профіля. створка 58 мм (35*20 мм);
- 5 - внутрішня МДФ накладка 5 мм.;
- 6 - лиштва 12 мм. з однієї сторони;
- 7 - гнута рама 84 мм. товщина 1.5 мм.;
- 8 - глазок з кутом огляду 180 гр.;
- 9 - ручка на планці або на розеті(за доплату);
- 10 - завіси шарикові 2 шт.;

- 11 - антизрізи 2 шт.;
- 12 - замки: Верхній - «Бастіон SR 500» або аналог. Нижній - «TESLA» або аналог «KALE 2000»;
- 13 - двохконтурне ущільнення на рамі та сворці.

ТЕРМОПЛАСТ

МІЖКІМНАТНІ ДВЕРІ

Модель 1 "КОРОНА"



1



2



3

Модель 2 "ЛЮЧІЯ"



1



2



3

Модель 3 "ОРХІДЕЯ"



1



2



3

ТЕРМОПЛАСТ

МІЖКІМНАТНІ ДВЕРІ

Модель 4



1



2

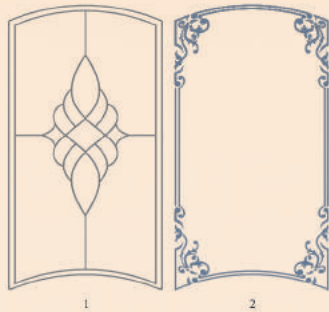

1

2

Модель 5



1



2



3



4

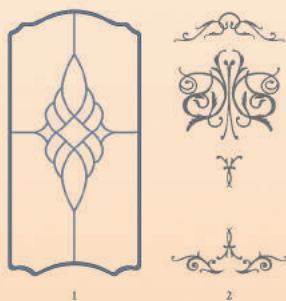

1

2

Модель 6



1



2



3



4

Модель 7

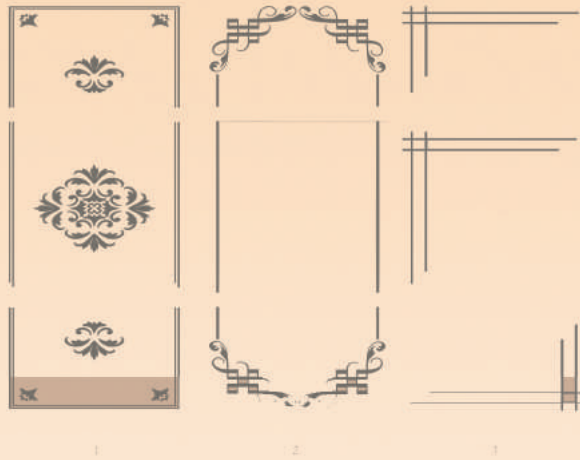

Модель 8

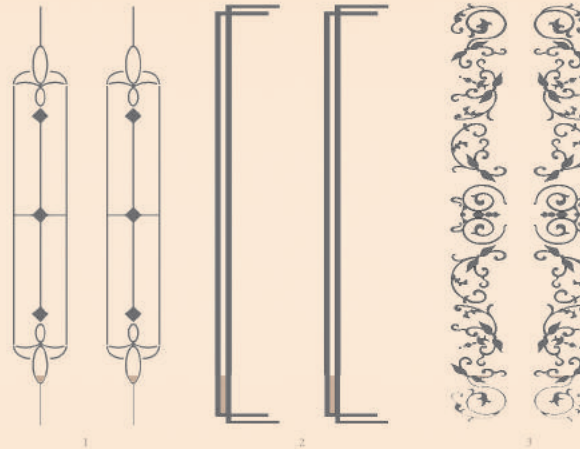

Модель 9

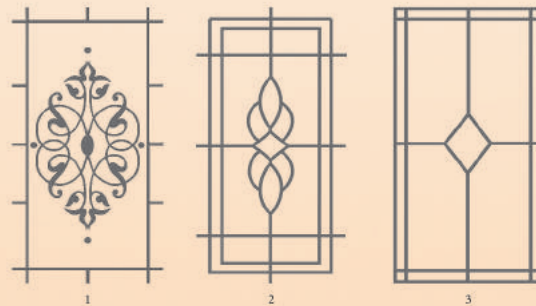

Модель 10



Модель 11



Шпон
Fine-Line



ТЕРМОПЛАСТ

МІЖКІМНАТНІ ДВЕРІ

ХАЙ-ТЕК



Модель 24



Модель 21



Модель 20



Модель 20



Модель 23

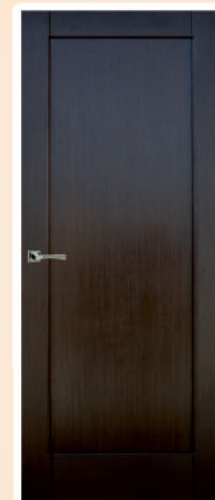

Модель 28



Модель 25



Модель 26



Модель 27



Модель 29

Двері міжкімнатні МДФ

Компанія «Фасад-Захід» пропонує міжкімнатні двері з МДФ. Аббревіатура МДФ — калька з англійської, скорочення MDF — MediumDensityFiberboard (деревостругана плита середньої щільності). Особливості технології виробництва МДФ полягають в тому, що цей матеріал виготовляється з висушених деревних волокон, оброблених сполучними речовинами, і сформованих у вигляді плити з наступним гарячим пресуванням (щільністю 700-870 кг/м.куб.). МДФ - екологічно чистий матеріал.

Ми облицьовуємо МДФ плити ПВХ плівкою, лакуємо та патинуємо, ззовні такі двері виглядають, як двері з дорогоцінної деревини. Двері МДФ мають кращі показники вологостійкості та механічні характеристики, ніж двері з натурального дерева.

Ще одна особливість дверей МДФ — їхня стійкість до різних грибків і мікроорганізмів, що робить їх гігієнічними і безпечними в побуті. Завдяки конструкції дверного блоку (чверть і коробка з ущільнювачем) такі двері запобігають протягам і забезпечують кращу звукоізоляцію. Дверне полотно може бути, як засклеєне, так і глухе.

Ми виготовляємо двері стандартних і нестандартних розмірів, можливе виконання малюнків замовника.

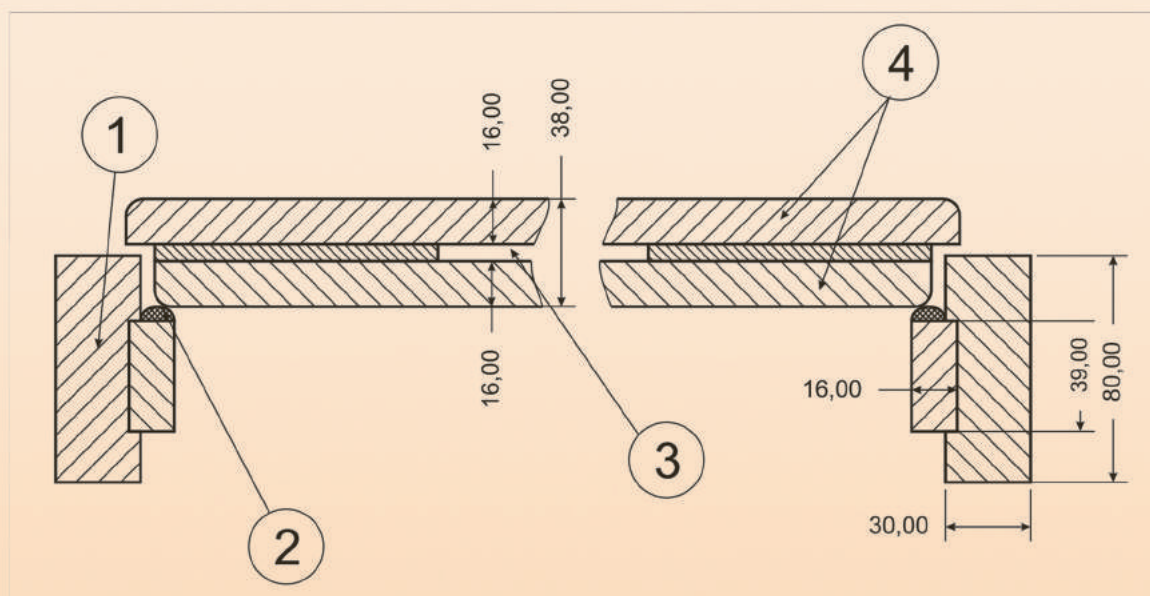

1 - Дверна коробка
 2 - Ущільнювач

3 - Шахта для скла
 4 - Дверне полотно



Ф3-1

Ф3-2



Ф3-3

Ф3-4



Φ3-5



Φ3-6



Φ3-7



Φ3-8





Ф3-9



Ф3-10



Ф3-10



Ф3-10



Ф3-9



Ф3-10



Ф3-10



Ф3-10



Ф3-9



Ф3-10



Ф3-10



Ф3-10

Двері металопластикові з МДФ тафлями



Двері металопластикові з МДФ тафлями



8



10



11



11



12



19



2006

Початок діяльності компанії в Дрогобичі та Самборі відкрито перші офіси продажу вікон “Термопласт Плюс”.

2007

Придбали власне обладнання для виготовлення металопластикових вікон. 8 вересня 2007 року – День Народження виробництва – виготовили перше вікно.

2007

Модернізували цех виготовлення вікон та металопластикових вікон та дверей, збільшили потужності до 160 вікон за зміну.

ІСТОРІЯ ВИРОБНИЦТВА

2011

Відкрили новий цех металопластикових вікон з автоматизованим обладнанням U-R-B-A-N. Збільшили виробничі потужності до 400 вікон за зміну.

2012

Розширення мережі власних офісів, відкриття салонів продажу вікон “Термопласт Плюс” у Бориславі, Трускавці, Стебнику, Стрию, Івано-Франківську, Тернополі, Ужгороді.

2015

Розширення дилерської мережі. Компанія “Термопласт Плюс” представлена в усіх областях Західної України, а також у Києві та Житомирській, Харківській, Дніпропетровській, Запорізькій областях.



«ТЕРМОПЛАСТ ПЛЮС»

КОНТАКТИ:

Україна, Львівська обл.,
Дрогобицький район,
смт. Меденичі,
вул Дрогобицька, 11

тел/факс: (03244) 70-333, 70-654
www.termoplastplus.com

