

### ВНИМАНИЕ!

- Обязательно проверяется безопасность и надежность крепления всех элементов перед каждым занятием.
- **Не рекомендуется допускать к занятиям детей без наблюдения взрослых.**
- Рекомендуется по периметру ДСК разместить детские спортивные маты из поролона толщиной не менее 100мм или профессиональные маты толщиной не менее 40мм.
- **Условия хранения соответствуют 2(С) по ГОСТ 15150-69. До установки в рабочее положение хранить в упаковке завода изготовителя в закрытых сухих помещениях с естественной вентиляцией воздуха.**
- Изготовитель гарантирует соответствие изделия требованиям СТО 49244370-001-2012 при соблюдении покупателем правил транспортировки, хранения, срока эксплуатации.
- **Гарантийный срок эксплуатации изделия - 36 месяцев со дня продажи, но не более 48 месяцев со дня изготовления.**
- Согласно п.2.2 СТО 49244370-001-2012 изделие не содержит опасных для здоровья и жизни веществ.
- **Утилизацию отходов осуществлять в соответствии с СанПиН 2.1.7.1322-03**
- В связи с постоянной работой над совершенствованием выпускаемой продукции возможны изменения, не отраженные в настоящем руководстве. Внесенные изменения не ухудшают потребительских свойств продукции.



Возрастная группа (лет)  
**1 - 4**



Габариты, мм (Ш\*Г\*В)  
**1460\*170\*600**



Допустимая нагрузка (кг)  
**50**



Вес изделия (кг)  
**5**



Гарантийный срок  
**3 года**

Дата изготовления « \_\_\_\_\_ » \_\_\_\_\_ 20 \_\_\_\_ г.

ОТК \_\_\_\_\_ Подпись \_\_\_\_\_ или личное клеймо



гарантия  
**3 года**

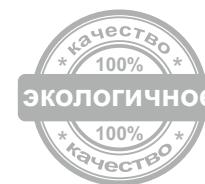

# Mini 3

При возникновении вопросов по сборке, обращайтесь к ПРОИЗВОДИТЕЛЮ

ООО "Деревообрабатывающие мастерские", 2019г.  
Адрес: 428000, Россия, Чувашская республика,  
г. Чебоксары, ул. Дубравная, дом 13  
Факс/телефон: 8 (8352) 54-83-00  
Телефон: 8-800-222-83-52 (звонок по РФ - бесплатный)  
E-mail: domdsk@mail.ru  
Сайт: www.karusell.ru











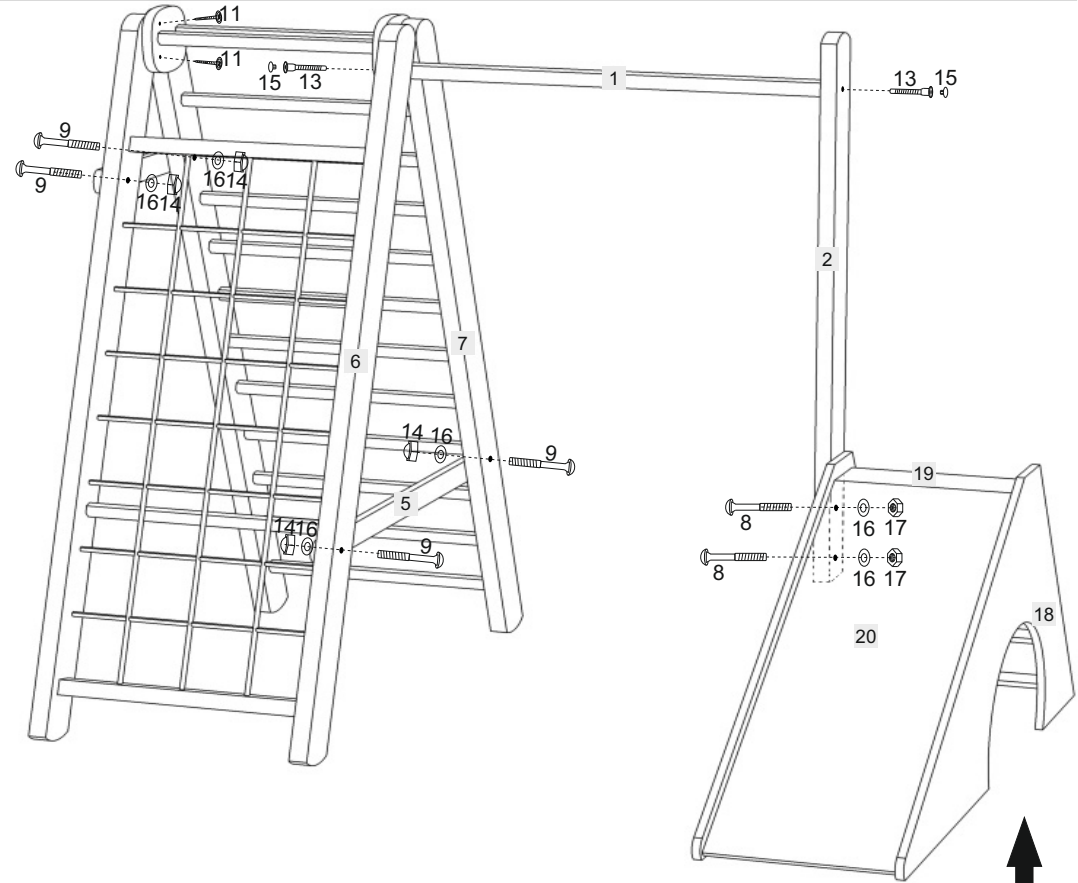

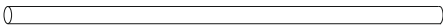



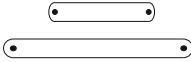
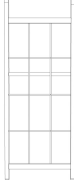

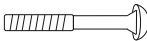
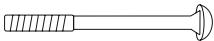

## Инструкция по сборке



**Сборку необходимо производить вдвоем!**

**Уважаемый покупатель! Перед сборкой необходимо проверить комплектность и качество содержимого упаковки. В случае обнаружения дефектов, претензии принимаются только при наличии упаковки!**

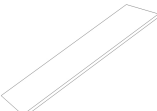

1. 780 мм  <b>1x</b>	2.  <b>1x</b>		
3.  <b>2x</b>	4. 350 мм  <b>5x</b>	5.  <b>1x/1x</b>	6.  <b>1x</b>
7.  <b>1x</b>	8. 8*40  <b>2x</b>	9. 8*55  <b>4x</b>	10. 3,5*55  <b>4x</b>
11. 4,2*32  <b>4x</b>	12. 7*50  <b>16x</b>	13. 7*70  <b>2x</b>	14. M*8  <b>4x</b>
15.  <b>18x</b>	16. *8  <b>6x</b>	17. M*8  <b>2x</b>	18.  <b>2x</b>
19.  <b>1x</b>	20.  <b>1x</b>	21.  <b>1x</b>	22.  <b>1x</b>

