

AKESHO

2011



DISCPAD & BRAKESHOE
車種適用表

●ディスクブレーキパッド・ブレーキシューのお取り扱いについて

I 保管上の注意

1. 高温多湿となる場所での保管はしないで下さい。
2. 取り扱いには十分注意をし,落としたり投げたりしないで下さい。
3. 摩擦面に油やグリスなどが付着しないようにして下さい。

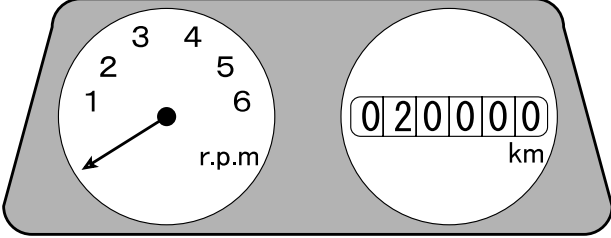
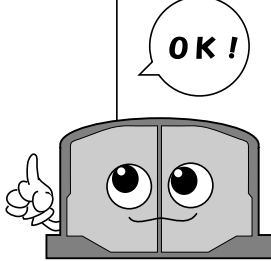
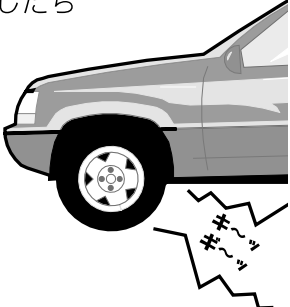
II 点検上の注意

<p>①交換後, 2~3万km走行したら</p> 	<p>② 1~2年経過したら</p> <p>△△△自動車 ○年○月○日</p> <p>ブレーキ交換</p> <p>⋮</p> 
<p>③異音が発生したら</p> 	<p>④片効き, 異常を感じたら</p> 

Ⅲ 交換上の注意

①摩擦材がパッド4mm以下、シュー1mm以下の場合
交換して下さい。

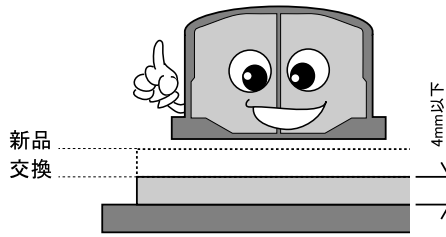

②異音・鳴きがおさまらない時は交換して下さい。

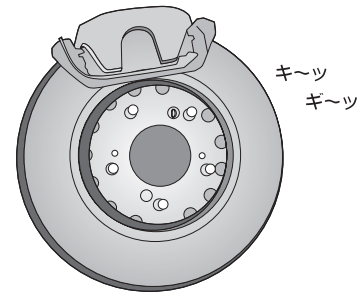

③油やグリスの付着がある場合は
交換して下さい。

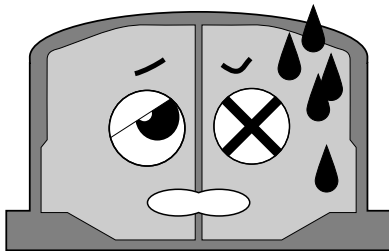

④摩擦材の表面に劣化がみられる場合は
交換して下さい。

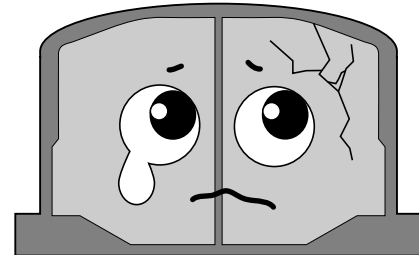

⑤片効きが起きる場合は交換して下さい。

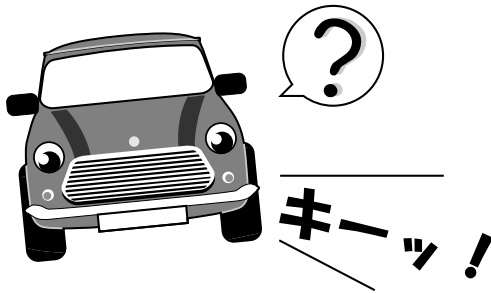

⑥片輪のみの交換はせず、両輪同時に
交換して下さい。

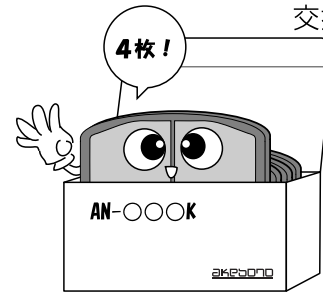

Ⅳ 整備上の注意

①カタログに記載されている車両以外には
使用しないで下さい。

10年式 AN-000K
11年式 AN-△△△K
⋮

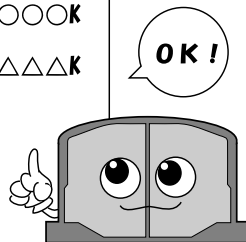

②ディスクキャリパー、
ブレーキドラム等に
異常がないか十分に
確認をして下さい。

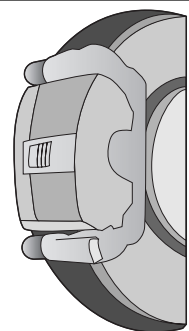

③ピストンを十分に戻してからパッドを挿入
して下さい。

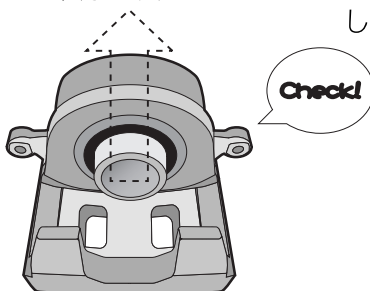

④交換後は、
パッド・シューの組付け状態、
ひきずりの発生など、
異常がないかを確認して下さい。

ブレーキ トラブルシューティング

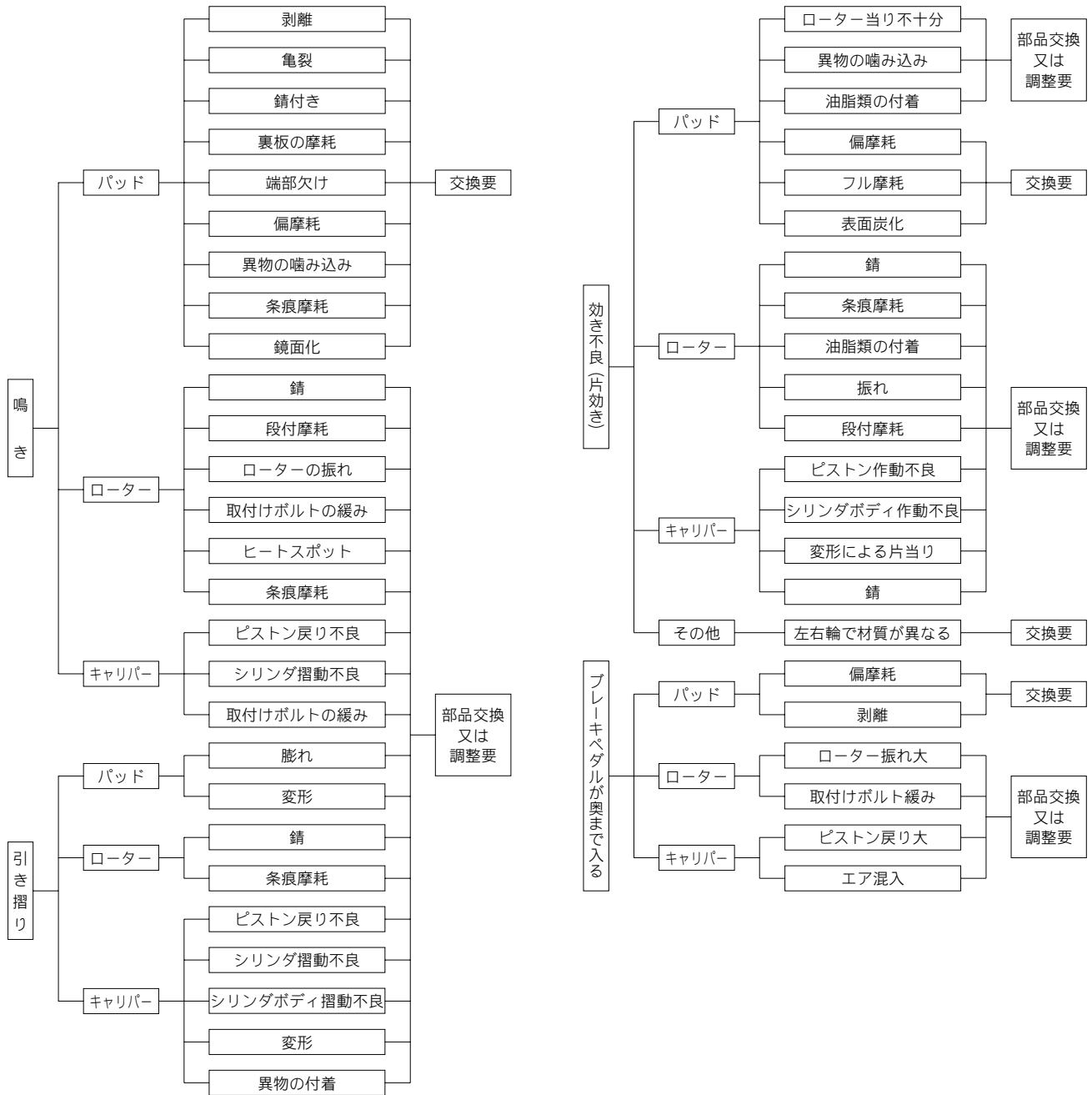

◆用語解説

- 裏板の摩耗** パッドの摺動部分（トルク受け部）、ピストン・キャリパーの接触部において、何らかの要因により、パッドの裏板が摩耗してしまうこと
- 偏摩耗** パッドを確認した際、ローター進入方向と出口方向、または、内周側と外周側でその摩耗量が異なること
- 条痕摩耗、条痕傷** ローター及びパッド表面がレコード盤のような状態になり、細かい筋が付いた形で摩耗していること
- 鏡面化** パッドやローターなどの表面が鏡のようにピカピカになってしまうこと
通常、多少荒れていたほうが、効きには良い方向となる
- ヒートスポット** ローター表面にできる、斑点状の痕のこと
ブレーキ時に不均一に圧力が掛かり、温度のばらつきが発生してできる
- 表面炭化** 摩擦材部分に過度の負荷が掛かることにより、材料が焼けて白、または、茶色に変色してしまうこと

総合目次

平成22年12月発行

目次 INDEX	vi
トヨタ TOYOTA	1
ニッサン NISSAN	67
三菱 MITSUBISHI	105
マツダ MAZDA	137
ホンダ HONDA	169
いすゞ ISUZU	191
富士重工 SUBARU	209
ダイハツ DAIHATSU	223
スズキ SUZUKI	241
ディスクパッド形状	255
ブレーキシュー形状	343
索引	423

TOYOTA

アイシス	1	カリーナ	11
iQ	1	カリーナ ED	11
アパロン	1	カルディナ	12
アベンシス	1	カレン	12
アリスト	2	カローラ	13
アルテッツァ	2	カローラ アクシオ	14
アルテッツァ ジータ	2	カローラ スパシオ	14
アルファード/ヴェルファイア	3	カローラ II	14
イスト	3	カローラ フィールダー	15
イプサム	4	カローラ ランクス・アレックス	15
WISH	4	カローラ ルミオン	15
ヴィッツ	4	カローラ レビン・セレス	16
WILL CYPHA	5	キャミ	16
WILL Vi	5	クイックデリバリー 100	16
WILL VS	5	クラウン	16
ヴァンガード	5	クラウン エステート	18
ウィンダム	6	クラウン コンフォート	19
ヴェロッサ	6	グランビア	19
ヴォクシー	6	クルーガー L/V	20
ヴォルツ	6	クレスト	20
エスティマ	7	コロナ	21
エスティマ ルシーダ・エミーナ	8	コロナ エクシブ	21
MR-S	8	コロナ プレミオ	21
MR2	8	サイ	22
オーパ	9	サイノス	22
オーリス	9	サクシード ワゴン バン	22
ガイア	9	シエンタ	22
カムリ グラシア	10	スーブラ	22
カムリ・ビスタ	10	スターレット	23

TOYOTA

スーパーキー	23	ブレビス	38
スプリンター	23	プレミオ・アリオン	38
スプリンター カリブ	24	プログレ	38
スプリンター トレノ・マリノ	24	プロナード	38
セプター	24	プロボックス ワゴン・バン	39
セリカ	25	ベルタ	39
セルシオ	25	ポルテ	39
センチュリー	25	マークX	40
ソアラ	26	マークX ジオ	40
ターセル・コルサ	26	マークII	40
タウン/ライトエース	27	マークII ブリット	41
タウン/ライトエース ノア	28	マークII ワゴン クオリス	42
チェイサー	28	メガクルーザー	42
デュエット	29	ラウム	42
ナディア	29	ラクティス	42
ノア	30	ラッシュ	43
ハイエース	30	RAV 4	43
ハイエーストラック	32	ランドクルーザー	44
ハイエース レジアス	33	レクサス	45
ハイラックス	33	クイックデリバリー 200	46
パッソ	35	コースター	47
パッソ セツテ	35	ダイナ・トヨエース	48
ハリアー	35		
bB	36		
ビスタ・ビスタ アルデオ	36		
ファンカーゴ	37		
プラッツ	37		
プリウス	37		
ブレイド	37		

NISSAN

アベニール・アベニールサリユール	67	セフィーロ ワゴン	80
180SX	67	セレナ	81
インフィニティ Q45	67	ダットサントラック	81
ウイングロード	68	ティアナ	82
エキスパート	68	ティーダ	82
AD/AD エキスパート	69	ティーダ・ラティオ	83
エクストレイル	69	ティーノ	83
NV200 パネット	69	デュアリス	83
エルグランド	70	テラノ	83
オッティ	70	テラノ レグラス	84
キックス	71	ニッサンAD	84
キャラバン	71	ニッサンAD MAX	85
キャラバン・ホーミー	71	ノート	85
キューブ	73	バサラ	85
クリッパー	73	パネット	86
クリッパー リオ	73	パネット セレナ	87
クルー	74	パルサーセリエ S-RV	87
サニー	74	パルサー・パルサーセリエ	87
サニー カリフォルニア	75	ピノ	88
サファリ	75	フーガ	88
シーマ	76	フェアレディZ	89
GTR	76	プリメーラ・プリメーラカミノ	89
シルビア	76	プリメーラワゴン・カミノワゴン	90
ジューク	76	ブルーバード	90
スカイライン	77	ブルーバード シルフィ	91
スカイラインクロスオーバー	78	プレーリー	92
ステージア	78	プレーリー リバティ	92
セドリック・グロリア	79	プレサージュ	92
セフィーロ	80	プレジデント	93

NISSAN

プレセア	93
マーチ	93
ミストラル	94
ムラーノ	94
モコ	95
ラシーン・ラシーンフォルザ	95
ラフェスタ	95
ラルゴ	95
ルークス	96
ルキノ	96
ルキノ S-RV	96
ルネッサ	96
レパード	97
レパード・Jフェリー	97
ローレル	97
アトラス	98
アトラス コンドル	99
シビリアン	100

MITSUBISHI

RVR	105
RVR	105
アイ	105
アイ・ミーブ	105
アウトランダー	106
アスパイア	106
eK アクティブ	106
eK クラッシィ	106
eK スポーツ	106
eK ワゴン	106
エアトレック	107
エクリップス	107
FTO	107
エメロード	107
カリスマ	108
ギャラン・エテルナ	108
ギャラン フォルティス	108
ギャラン フォルティス スポーツバック	109
グランディス	109
コルト	109
コルト・プラス	109
GTO	110
ジープ	110
シャリオ	110
シャリオ グランディス	110
ストラダー	110
タウンボックス	111
タウンボックス ワイド	111
チャレンジャー	111

MITSUBISHI

ディアマンテ	111
ディオ	112
デボネア	112
デリカ	112
デリカ D:5	114
トッポ	114
トライトン	115
パジェロ	115
パジェロ イオ	116
パジェロ ジュニア	116
パジェロ ミニ	116
プラウディア・ディグニティ	116
ミニカ	117
ミニカトッポ	117
ミニカトッポ ワイド	117
ミニキャブ	118
ミニキャブ ブラボー	118
ミラージュ	118
ミラージュ アスティ	119
ミラージュ ディング	119
ランサー	120
ランサーカーゴ	121
ランサーセディア・ワゴン	121
ランサーワゴン	122
リベロ・リベロカーゴ	122
レグナム	123
キャンター	124
ローザ	130

MAZDA

RX-8	137
アクセラ	137
アテンザ	137
アテンザ スポーツワゴン	138
AZ オフロード	138
AZ-3	138
AZ ワゴン	139
AZ ワゴン カスタムスタイル	139
MS-6	140
MS-8	140
MS-9	140
MX-6	140
MPV	141
カペラ	141
カペラカーゴ・ワゴン	142
キャロル	143
クロノス	143
サバンナ RX-7	143
CX-7	143
J80	144
J100	144
スクラム	145
スピアーノ	145
スペクトロン	145
センティア	146
デミオ	146
テルスター	146
テルスター II	147
テルスターワゴン	147

MAZDA

トリビュート	147
ビアンテ	148
ファミリア	148
ファミリアバン・ワゴン	149
フェスティバ	150
プレマシー	151
プローブ	151
プロシード レバンテ	151
ベリーサ	152
ボンゴ	152
ボンゴ フレンディ	153
ボンゴ ブローニ	154
ミレーニア	156
ユーノス 500	156
ユーノス 800	156
ユーノス ロードスター	157
ラピュタ	157
ランティス	157
レーザー/レーザーリデア	158
レビュー	159
タイタンダッシュ	159
タイタン	160

HONDA

アヴァンシア	169
アクティトラック・バン	169
アコード	169
アコードクーペ・ワゴン	170
アコードツアラー	170
アスコット	170
インサイト	171
インスパイア	171
インテグラ	172
インテグラ タイプ R	172
エアウェイブ	172
HR-V	173
S2000	173
S-MX	173
エディックス	173
NSX	173
MDX	174
エリシオン	174
エリシオン プレステージ	174
エレメント	174
オデッセイ	175
オルティア	175
キャバ	175
クロスロード	176
ザッツ	176
CR-X	176
CR-V	176
CR-Z	177
シビック	177

HONDA

シビック シャトル	178
シビック タイプR	178
シビック プロ	178
ジャズワゴン	178
ステップワゴン	179
ステップワゴン スパーダ	179
ストリート	179
ストリーム	180
セイバー	180
ゼスト・ゼストスパーク	180
Z	181
トゥデイ	181
ドマーニ	181
トルネオ	182
パートナー	182
バモス/バモス・ホビオ	182
フィット	183
フィット アリア	183
フリード	183
プレリウド	184
ホライゾン	184
モビリオ/モビリオ スパイク	184
ライフ・ライフダンク	184
ラグレイト	185
ラファーガ	185
レジェンド	185
ロゴ	185

ISUZU

アスカ	191
コモ	191
ジェミニ	192
ビギン	192
ビークロス	192
ビッグホーン	192
ファーゴ・フィリー	193
ミュー	194
ミュー ウィザード	194
エルフ	195

SUBARU

R1	209
R2	209
アルシオーネ SVX	209
インプレッサ	210
インプレッサ アネシス	212
インプレッサ XV	212
ヴィヴィオ	212
エクシーガ	213
サンバー	213
サンバー トライ	213
ステラ	213
プラグインステラ	214
ディアス ワゴン	214
デックス	214
ドミンゴ	214
トラヴィック	214
フォレスター	215
プレオ	215
ルクラ	215
レオーネ	216
レガシィ	216
レガシィ ランカスター	218

DAIHATSU

アトレー7	223
アトレーワゴン	223
アプローズ	223
アルティス	224
エッセ	224
オプティ	224
クー	225
コペン	225
シャレード	225
シャレード ソシアル	225
ストーリーア	226
ソニカ	226
タント	226
タントエグゼ	226
テリオス	227
テリオス キッド	227
ネイキッド	227
パイザー	227
ハイゼット	228
ハイゼット グランカーゴ	229
ビーゴ	229
ブーン	229
ブーン ルミナス	229
マックス	230
ミゼットⅡ	230
ミラ	230
ミラ ココア	231
ミラジーノ	232
ムーブ	232

DAIHATSU

ムーブラテ	234
ムーブ コンテ	234
ラガー	234
ロッキー	234
YRV	234
デルタ	235

SUZUKI

アルト	241
アルト ラパン	241
SX4	241
エスクード	242
X-90	242
エブリイ	243
エブリイ プラス	243
MR ワゴン	243
エリオ	243
カプチーノ	243
カルタス	244
カルタスクレセント	244
カルタスクレセントワゴン	244
キザシ	245
キャラ	245
キャリイ	245
グランド エスクード	245
Kei	246
シボレー MW	246
シボレー クルーズ	246
ジムニー	246
スイフト	247
スプラッシュ	247
セルボ	247
セルボ モード	248
ツイン	248
パレット	248
ランディ	248
ワゴン R	249

SUZUKI

ワゴン R スティングレー	249
ワゴン R ソリオ	249
ワゴン R プラス	250
ワゴン R ワイド	250

TOYOTA

年号 対照表	1995 H 7	1996 H 8	1997 H 9	1998 H10	1999 H11	2000 H12	2001 H13	2002 H14	2003 H15	2004 H16	2005 H17	2006 H18	2007 H19	2008 H20	2009 H21	2010 H22
-----------	-------------	-------------	-------------	-------------	-------------	-------------	-------------	-------------	-------------	-------------	-------------	-------------	-------------	-------------	-------------	-------------

Model 車種型式	Type 種 類	Year 年 式		AKEBONO No. 品 番		
		Start 開始	End 終了	Front フロント	Rear リヤ	Parking パーキング
アイシス Isis						
1800						
ZNM10G		H16. 9	H21. 9	AN-671K	NR1088 ※	
ZNM10W		H16. 9	H21. 9	AN-671K	NR1088 ※	
ZGM10G		H21. 9		AN-671K	NR1088 ※	
ZGM10W		H21. 9		AN-671K	NR1088 ※	
ZGM15G		H21. 9		AN-671K	AN-639WK	
ZGM15W		H21. 9		AN-671K	AN-639WK	
2000						
ANM10G		H16. 9	H21. 9	AN-671K	AN-639WK	
ANM10W		H16. 9	H21. 9	AN-671K	AN-639WK	
ANM15G		H16. 9	H21. 9	AN-671K	AN-639WK	
ANM15W		H16. 9	H21. 9	AN-671K	AN-639WK	
ZGM11G		H21. 9		AN-671K	AN-639WK	
ZGM11W		H21. 9		AN-671K	AN-639WK	
iQ						
1000						
KGJ10		H20.11		04465-74020	04495-74010	
1300						
NGJ10		H21. 8		04465-74020	04495-74010	
アバロン AVALON						
3000						
MCX10		H 7. 5	H 9. 9	AN-322K	AN-403WK	
		H 9. 9	H12. 2	AN-465WK	AN-403WK	
アベンシス AVENSIS						
2000						
AZT250		H15.10	H20.11	AN-708WK	AN-709WK	
AZT250W	ワゴン	H15.10	H20.11	AN-708WK	AN-709WK	
AZT255	4WD	H15.10	H20.11	AN-708WK	AN-709WK	
AZT255W	ワゴン 4WD	H15.10	H20.11	AN-708WK	AN-709WK	
2400						
AZT251		H17. 9	H20.11	AN-708WK	AN-709WK	
AZT251W	ワゴン	H17. 9	H20.11	AN-708WK	AN-709WK	

※はハーフ kit 有り

ト
ヨ
タ

ニ
ッ
サ
ン

三
菱

マ
ツ
ダ

ホ
ン
ダ

い
す
ゞ

富
士
重
工

ダ
イ
ハ
ツ

ス
ズ
キ

パ
ッ
ド
形
状

シ
ュ
ー
形
状

トヨタ

ニッサン

三

菱

マツダ

ホンダ

いすゞ

富士重工

ダイハツ

スズキ

パッド形状

シュー形状

TOYOTA

Model 車種型式	Type 種類	Year 年式		AKEBONO No. 品番		
		Start 開始	End 終了	Front フロント	Rear リヤ	Parking パーキング
アリスト ARISTO						
3000						
JZS147	Q	H 3.10	H 9. 8	AN-322K	AN-369WK	
	V	H 5. 7	H 9. 8	AN-413WK	AN-369WK	
JZS160		H 9. 8	H17. 1	AN-413WK	AN-489WK	
JZS161		H 9. 8	H17. 1	AN-413WK	AN-489WK	
4000						
UZS143		H 7. 8	H 9. 8	AN-413WK	AN-369WK	
アルテツァ ALTEZZA						
2000						
SXE10		H10.10	H13. 5	AN-322K	AN-489WK	
		H13. 5	H17. 7	AN-636K	AN-489WK	
	※一部にこちらの設定あり	H14.12	H17. 7	AN-413WK	AN-489WK	
	17インチホイール	H10.10	H17. 7	AN-413WK	AN-489WK	
GXE10		H10.10	H13. 5	AN-322K	AN-489WK	
		H13. 5	H17. 7	AN-636K	AN-489WK	
	※MTの一部にこちらの設定あり	H14.12	H17. 7	AN-413WK	AN-489WK	
	MT 17インチホイール	H11. 1	H14.12	AN-413WK	AN-489WK	
	AT HID付	H13. 5	H14. 8	AN-413WK	AN-489WK	
アルテツァ ジータ ALTEZZA gita						
2000						
GXE10W		H13. 7	H17. 7	AN-636K	AN-489WK	
	17インチホイール	H13. 7	H17. 7	AN-413WK	AN-489WK	
GXE15W	4WD	H14. 1	H17. 7	AN-413WK	AN-489WK	
3000						
JCE10W		H13. 7	H17. 7	AN-413WK	AN-489WK	
JCE15W	4WD	H13. 7	H17. 7	AN-413WK	AN-489WK	

TOYOTA

年号	1995	1996	1997	1998	1999	2000	2001	2002	2003	2004	2005	2006	2007	2008	2009	2010
対照表	H 7	H 8	H 9	H10	H11	H12	H13	H14	H15	H16	H17	H18	H19	H20	H21	H22

Model 車種型式	Type 種 類	Year 年 式		AKEBONO No. 品 番		
		Start 開始	End 終了	Front フロント	Rear リヤ	Parking パーキング
アルファード/ヴェルファイア ALPHARD/VELLFIRE						
2400						
ANH10W	2WD	H14. 5	H20. 5	AN-670K	AN-639WK	
ANH15W	4WD	H14. 5	H20. 5	AN-670K	AN-639WK	
ATH10W	ハイブリット	H15. 7	H20. 5	AN-670K	AN-639WK	
ANH20W		H20. 5		AN-735WK	AN-709WK	
ANH25W		H20. 5		AN-735WK	AN-709WK	
3000						
MNH10W	2WD	H14. 5	H20. 5	AN-670K	AN-639WK	
MNH15W	4WD	H14. 5	H20. 5	AN-670K	AN-639WK	
3500						
GGH20W		H20. 5		AN-735WK	AN-709WK	
GGH25W		H20. 5		AN-735WK	AN-709WK	
イスト iSt						
1300						
NCP60	2WD	H14. 5	H16. 9	AN-634WK	NR1079 ※	
		H16. 9	H17. 5	AN-713WK	NR1079 ※	
		H17. 5	H19. 7	AN-634WK	NR1079 ※	
1500						
NCP61	2WD	H14. 5	H16. 9	AN-634WK	AN-635WK	
		H16. 9	H17. 5	AN-713WK	AN-635WK	
		H17. 5	H19. 7	AN-634WK	AN-635WK	
NCP65	4WD	H14. 5	H16. 9	AN-634WK	NR1079 ※	
		H16. 9	H17. 5	AN-713WK	NR1079 ※	
		H17. 5	H19. 7	AN-634WK	NR1079 ※	
NCP110		H19. 7		AN-742K	NR1093 ㊦	
NCP115		H19. 7		AN-742K	AN-716WK	
1800						
ZSP110		H19. 7		AN-742K	NR1093 ㊦	

※はハーフ kit 有り
㊦は準備中です

ト
ヨ
タ

ニ
ッ
サン

三

菱

マ
ツ
ダ

ホ
ン
ダ

い
す
ゞ

富
士
重
工

ダ
イ
ハ
ツ

ス
ズ
キ

パ
ッド
形
状

シ
ュ
ー
形
状

ト
ヨ
タニ
ッ
サ
ン

三

菱

マ
ツ
ダホ
ン
ダい
す
ゞ富
士
重
工ダ
イ
ハ
ツス
ズ
キパ
ッド
形
状シ
ュー
形
状

TOYOTA

Model 車種型式	Type 種 類	Year 年 式		AKEBONO No. 品 番		
		Start 開始	End 終了	Front フロント	Rear リヤ	Parking パーキング
 Ipsum						
2000						
SXM10G	2WD	H 8. 5	H13. 5	AN-394WK	NR1075 ※	
SXM15G	4WD	H 8. 5	H13. 5	AN-394WK	NR1075 ※	
2200						
CXM10G	2WD	H 9. 7	H13. 5	AN-394WK	NR1075 ※	
2400						
ACM21W	2WD	H13. 5		AN-667WK	AN-639WK	
ACM26W	4WD	H13. 5		AN-667WK	AN-639WK	
 Wish						
1800						
ZNE10G		H15. 1	H21. 3	AN-671K	NR1082 ※	
ZNE14G	4WD	H15. 1	H21. 3	AN-671K	AN-659K	
ZGE20G		H21. 4		AN-742K	NR1093 ㊦	
ZGE20W		H21. 4		AN-742K	AN-659K	
ZGE25G		H21. 4		AN-742K	AN-659K	
ZGE25W		H21. 4		AN-742K	AN-659K	
2000						
ANE10G		H15. 4	H21. 3	AN-671K	AN-659K	
ANE11W		H15. 4	H21. 3	AN-671K	AN-659K	
ZGE21G		H21. 4		AN-742K	AN-659K	
ZGE22W		H21. 4		AN-742K	AN-659K	
 Vitz						
1000						
SCP10		H11. 1	H17. 1	AN-618WK	NR1078 ※	
KSP90		H17. 2		AN-714K	NR1091	
1300						
NCP10		H11. 6	H17. 1	AN-618WK	NR1078 ※	
	RS	H11.10	H17. 1	AN-634WK	AN-635WK	
NCP15	4WD	H11. 6	H17. 1	AN-618WK	NR1079 ※	
SCP90		H17. 2		AN-714K	NR1091	
NCP95	4WD	H17. 2		AN-714K	NR1091	
1500						
NCP13	RS	H11.10	H17. 1	AN-634WK	AN-635WK	
NCP91	X	H17. 2		AN-714K	NR1091	
	RS	H17. 2		AN-715K	AN-716WK	

※はハーフ kit 有り

㊦は準備中です

TOYOTA

年号 対照表	1995 H 7	1996 H 8	1997 H 9	1998 H10	1999 H11	2000 H12	2001 H13	2002 H14	2003 H15	2004 H16	2005 H17	2006 H18	2007 H19	2008 H20	2009 H21	2010 H22
-----------	-------------	-------------	-------------	-------------	-------------	-------------	-------------	-------------	-------------	-------------	-------------	-------------	-------------	-------------	-------------	-------------

Model 車種型式	Type 種 類	Year 年 式		AKEBONO No. 品 番		
		Start 開始	End 終了	Front フロント	Rear リヤー	Parking パーキング
Will CYPHA						
1300						
NCP70		H14.10	H17. 7	AN-634WK	NR1079 ※	
1500						
NCP75		H14.10	H17. 7	AN-634WK	NR1079 ※	
Will Vi						
1300						
NCP19		H12. 1	H13.12	AN-634WK	NR1078 ※	
Will VS						
1800						
ZZE127		H13. 4	H16. 4	AN-634WK	AN-635WK	
ZZE128		H13. 4	H16. 4	AN-603K	AN-635WK	
ZZE129	4WD	H13. 4	H16. 4	AN-634WK	NR1079 ※	
ヴァンガード VANGUARD						
2400						
ACA33W		H19. 8		AN-732K	AN-733K	
ACA38W		H20. 8		AN-732K	AN-733K	
3500						
GSA33W		H19. 8		AN-732K	AN-733K	

※はハーフ kit 有り

ト
ヨ
タ

ニ
ッ
サ
ン

三
菱

マ
ツ
ダ

ホ
ン
ダ

い
す
ゞ

富
士
重
工

ダ
イ
ハ
ツ

ス
ズ
キ

パ
ッ
ド
形
状

シ
ュ
ー
形
状

ト
ヨ
タニ
ッ
サ
ン

三

菱

マ
ツ
ダホ
ン
ダい
す
ゞ富
士
重
工ダ
イ
ハ
ツス
ズ
キパ
ッド
形
状シ
ュ
ー
形
状

TOYOTA

Model 車種型式	Type 種 類	Year 年 式		AKEBONO No. 品 番		
		Start 開始	End 終了	Front フロント	Rear リヤ	Parking パーキング
ウィンドム WINDOM						
2500						
VCV11		H 5. 8	H 8. 8	AN-322K	AN-420WK	
MCV21		H 8. 8	H11. 8	AN-465WK	AN-420WK	
		H11. 8	H13. 7	AN-465WK	AN-604K	
3000						
VCV10		H 3.10	H 8. 8	AN-322K	AN-420WK	
MCV20		H 8. 8	H11. 8	AN-465WK	AN-420WK	
		H11. 8	H13. 7	AN-465WK	AN-604K	
MCV30		H13. 8	H18. 3	AN-670K	AN-659K	
ヴェロッサ Verossa						
2000						
GX110	2WD	H13. 7	H16. 4	AN-636K	AN-489WK	
GX115	4WD	H13. 7	H16. 4	AN-322K	AN-489WK	
2500						
JZX110		H13. 7	H16. 4	AN-636K	AN-489WK	
	ターボ	H13. 7	H16. 4	AN-413WK	AN-489WK	
ヴォクシー VOXY						
2000						
AZR60G	2WD	H13.11	H19. 6	AN-667WK	NR1088 ※	
AZR65G	4WD	H13.11	H19. 6	AN-667WK	NR1088 ※	
ZRR70W		H19. 6		AN-742K	NR1088 ※	
	S-VSC 装着車 (リヤディスク)	H19. 6		AN-742K	AN-639WK	
ZRR70G		H19. 6		AN-742K	NR1088 ※	
	S-VSC 装着車 (リヤディスク)	H19. 6		AN-742K	AN-639WK	
ZRR75W		H19. 6		AN-742K	AN-639WK	
ZRR75G		H19. 6		AN-742K	AN-639WK	
ヴォルツ VOLTZ						
1800						
ZZE136		H14. 8	H16. 2	AN-667WK	NR1089	
ZZE137		H14. 8	H16. 2	AN-667WK	AN-635WK	
ZZE138	4WD	H14. 8	H16. 2	AN-667WK	NR1082 ※	

※はハーフ kit 有り

TOYOTA

年号 対照表	1995 H 7	1996 H 8	1997 H 9	1998 H10	1999 H11	2000 H12	2001 H13	2002 H14	2003 H15	2004 H16	2005 H17	2006 H18	2007 H19	2008 H20	2009 H21	2010 H22
-----------	-------------	-------------	-------------	-------------	-------------	-------------	-------------	-------------	-------------	-------------	-------------	-------------	-------------	-------------	-------------	-------------

Model 車種型式	Type 種 類	Year 年 式		AKEBONO No. 品 番		
		Start 開始	End 終了	Front フロント	Rear リヤー	Parking パーキング
エスティマ ESTIMA						
2400						
TCR10W	ABS なし	H 5. 2	H 8. 8	AN-407WK	AN-340K	
	ABS 付	H 5. 2	H 8. 8	AN-408WK	AN-340K	
TCR11W		H 8. 8	H12. 1	AN-469WK	AN-340K	
	ABS なし	H 4. 9	H 8. 8	AN-407WK	AN-340K	
	ABS 付	H 4. 9	H 8. 8	AN-408WK	AN-340K	
TCR20W		H 8. 8	H12. 1	AN-469WK	AN-340K	
	ABS なし	H 5. 2	H 8. 8	AN-407WK	AN-340K	
	ABS 付	H 5. 2	H 8. 8	AN-408WK	AN-340K	
TCR21W		H 8. 8	H12. 1	AN-469WK	AN-340K	
		H 4. 9	H 8. 8	AN-408WK	AN-340K	
ACR30W		H12. 3	H15. 4	AN-638WK	AN-639WK	
		H15. 5	H18. 1	AN-670K	AN-639WK	
ACR40W		H12. 3	H15. 4	AN-638WK	AN-639WK	
		H15. 5	H18. 1	AN-670K	AN-639WK	
ACR50W		H18. 1		AN-735WK	AN-709WK	
ACR55W		H18. 1		AN-735WK	AN-709WK	
AHR10W	ハイブリット	H13. 6	H15. 6	AN-638WK	AN-639WK	
AHR20W		H15. 7	H18. 6	AN-667WK	AN-639WK	
	ハイブリット	H18. 6		AN-735WK	AN-709WK	
3000						
MCR30W		H12. 1	H15. 4	AN-638WK	AN-639WK	
		H15. 5	H18. 1	AN-670K	AN-639WK	
MCR40W		H12. 1	H15. 4	AN-638WK	AN-639WK	
		H15. 5	H18. 1	AN-670K	AN-639WK	
3500						
GSR50W		H18. 1		AN-735WK	AN-709WK	
GSR55W		H18. 1		AN-735WK	AN-709WK	

トヨタ

ニッサン

三

菱

マツダ

ホンダ

いすゞ

富士重工

ダイハツ

スズキ

パッド形状

シュー形状

ト
ヨ
タニ
ッ
サ
ン

三

菱

マ
ツ
ダホ
ン
ダい
す
ゞ富
士
重
工ダ
イ
ハ
ツス
ズ
キパ
ッド
形
状シ
ュー
形
状

TOYOTA

Model 車種型式	Type 種 類	Year 年 式		AKEBONO No. 品 番		
		Start 開始	End 終了	Front フロント	Rear リヤ	Parking パーキング
エスティマ ルシーダ・エミーナ ESTIMA LUCIDA・EMINA						
2200						
CXR10G	ABS なし	H 6.5	H 8.8	AN-408WK	NR1076 ※	
	ABS 付	H 6.5	H 8.8	AN-407WK	AN-340K	
CXR11G		H 8.8	H11.12	AN-469WK	AN-340K	
	ABS なし	H 6.5	H 8.8	AN-408WK	NR1077 ※	
	ABS 付	H 6.5	H 8.8	AN-407WK	AN-340K	
CXR20G		H 8.8	H11.12	AN-469WK	AN-340K	
	ABS なし	H 6.5	H 8.8	AN-408WK	NR1076 ※	
	ABS 付	H 6.5	H 8.8	AN-407WK	AN-340K	
CXR21G		H 8.8	H11.12	AN-469WK	AN-340K	
	ABS なし	H 6.5	H 8.8	AN-408WK	NR1077 ※	
	ABS 付	H 6.5	H 8.8	AN-407WK	AN-340K	
		H 8.8	H11.12	AN-469WK	AN-340K	
2400						
TCR10G	ABS なし	H 5.8	H 6.5	AN-408WK	NR1022 ※	
		H 6.5	H 8.8	AN-408WK	NR1076 ※	
TCR11G	ABS 付	H 5.8	H 8.8	AN-407WK	AN-340K	
		H 8.8	H11.12	AN-469WK	AN-340K	
	ABS なし	H 5.8	H 8.8	AN-408WK	NR1022 ※	
TCR20G	ABS 付	H 5.8	H 8.8	AN-407WK	AN-340K	
		H 8.8	H11.12	AN-469WK	AN-340K	
	ABS なし	H 5.8	H 6.5	AN-408WK	NR1022 ※	
TCR21G		H 6.5	H 8.8	AN-408WK	NR1076 ※	
	ABS 付	H 5.8	H 8.8	AN-407WK	AN-340K	
		H 8.8	H11.12	AN-469WK	AN-340K	
MR-S						
1800						
ZZW30		H11.10	H19.7	AN-634WK	AN-321WK	
MR2						
2000						
SW20		H 3.12	H11.8	AN-374K	AN-321WK	

※はハーフ kit 有り

TOYOTA

年号 対照表	1995 H 7	1996 H 8	1997 H 9	1998 H10	1999 H11	2000 H12	2001 H13	2002 H14	2003 H15	2004 H16	2005 H17	2006 H18	2007 H19	2008 H20	2009 H21	2010 H22
-----------	-------------	-------------	-------------	-------------	-------------	-------------	-------------	-------------	-------------	-------------	-------------	-------------	-------------	-------------	-------------	-------------

Model 車種型式	Type 種 類	Year 年 式		AKEBONO No. 品 番		
		Start 開始	End 終了	Front フロント	Rear リヤ	Parking パーキング
オーパ OPA						
1800						
ZCT10		H12. 5	H17. 4	AN-634WK	NR1079 ※	
	R ディスク	H14. 5	H17. 4	AN-603K	AN-604K	
ZCT15		H12. 5	H17. 4	AN-603K	NR1082 ※	
	R ディスク	H14. 5	H17. 4	AN-603K	AN-604K	
2000						
ACT10	A タイプ	H12. 8	H14. 5	AN-634WK	NR1082 ※	
	I タイプ R ドラム	H12. 8	H17. 4	AN-603K	NR1082 ※	
	I タイプ R ディスク	H14. 5	H17. 4	AN-603K	AN-604K	
オーリス AURIS						
1500						
NZE151H		H18.10		AN-742K	AN-716WK	
NZE154H		H18.10		AN-742K	AN-716WK	
1800						
ZRE152H		H18.10		AN-742K	AN-716WK	
ZRE154H		H18.10		AN-742K	AN-716WK	
ガイア GAIA						
2000						
SXM10G		H10. 5	H13. 4	AN-394WK	NR1075 ※	
SXM15G		H10. 5	H13. 4	AN-394WK	NR1075 ※	
		H13. 4	H14. 8	AN-465WK	NR1075 ※	
ACM10		H13. 4	H16. 9	AN-465WK	NR1075 ※	
ACM15		H14. 8	H16. 9	AN-465WK	NR1075 ※	
2200						
CXM10G		H10. 5	H13. 4	AN-394WK	NR1075 ※	
		H13. 4	H16. 9	AN-465WK	NR1075 ※	

※はハーフ kit 有り

ト
ヨ
タ

ニ
ッ
サ
ン

三

菱

マ
ツ
ダ

ホ
ン
ダ

い
す
ゞ

富
士
重
工

ダ
イ
ハ
ツ

ス
ズ
キ

パ
ッド
形
状

シ
ュ
ー
形
状

ト
ヨ
タ

TOYOTA

Model 車種型式	Type 種 類	Year 年 式		AKEBONO No. 品 番		
		Start 開始	End 終了	Front フロント	Rear リヤ	Parking パーキング
カムリ グラシア CAMRY GRACIA						
2200						
SXV20(W)		H 8.12	H11. 8	AN-394WK	AN-420WK	
		H11. 8	H13. 9	AN-394WK	AN-604K	
SXV25	4WD	H 9. 6	H13. 9	AN-465WK	AN-420WK	
2500						
MCV21(W)		H 8.12	H13. 9	AN-465WK	AN-420WK	
MCV25W	4WD	H 9. 6	H13. 9	AN-465WK	AN-420WK	
カムリ・ビスタ CAMRY・VISTA						
1800						
SV40		H 6. 7	H10. 6	AN-394WK	NR1051 ※	
2000						
SV41		H 6. 7	H10. 6	AN-394WK	AN-438WK	
SV42		H 6. 7	H10. 6	AN-394WK	AN-438WK	
SV43		H 6. 7	H10. 6	AN-394WK	AN-438WK	
2200						
CV40	ABS なし	H 6. 7	H10. 6	AN-394WK	NR1051 ※	
	ABS 付	H 6. 7	H10. 6	AN-394WK	AN-438WK	
CV43		H 7. 1	H10. 6	AN-394WK	AN-438WK	
2400						
ACV30	2WD	H13.10	H18. 1	AN-671K	AN-659K	
ACV35	4WD	H13.10	H18. 1	AN-671K	AN-420WK	
ACV40		H18. 1		AN-734K	AN-733K	
ACV45		H18. 1		AN-734K	AN-659K	

※はハーフ kit 有り

ニ
ッ
サ
ン

三

菱

マ
ツ
ダホ
ン
ダい
す
ゞ富
士
重
工ダ
イ
ハ
ツス
ズ
キパ
ッ
ド
形
状シ
ュ
ー
形
状

TOYOTA

年号 対照表	1995 H 7	1996 H 8	1997 H 9	1998 H10	1999 H11	2000 H12	2001 H13	2002 H14	2003 H15	2004 H16	2005 H17	2006 H18	2007 H19	2008 H20	2009 H21	2010 H22
-----------	-------------	-------------	-------------	-------------	-------------	-------------	-------------	-------------	-------------	-------------	-------------	-------------	-------------	-------------	-------------	-------------

Model 車種型式	Type 種 類	Year 年 式		AKEBONO No. 品 番		
		Start 開始	End 終了	Front フロント	Rear リヤ	Parking パーキング
カーリーナ CARINA						
1500						
AT192	SG	H 4. 8	H 8. 8	AN-113K	NR1051 ※	
	SX	H 4. 8	H 8. 8	AN-394WK	NR1051 ※	
AT212	14 インチホイール	H 8. 8	H13.12	AN-394WK	NR1030 ※	
	13 インチホイール	H 9.11	H13.12	AN-309K	NR1030 ※	
1600						
AT190	SGI	H 4. 8	H 8. 8	AN-113K	NR1051 ※	
	SXI	H 4. 8	H 8. 8	AN-394WK	NR1051 ※	
AT210		H 8. 8	H10. 8	AN-394WK	AN-438WK	
		H10. 8	H13.12	AN-374K	AN-438WK	
1800						
AT191	SGI	H 6. 8	H 8. 8	AN-113K	NR1051 ※	
	SXI, SEEXT	H 6. 8	H 8. 8	AN-394WK	NR1051 ※	
	SLTD	H 6. 8	H 8. 8	AN-394WK	AN-438WK	
AT211		H 8. 8	H13.12	AN-394WK	NR1030 ※	
2000						
CT190		H 4. 8	H 8. 8	AN-394WK	NR1051 ※	
CT195		H 6. 2	H 8. 8	AN-394WK	AN-438WK	
CT210		H 8. 8	H13.12	AN-394WK	NR1030 ※	
CT215		H 8. 8	H13.12	AN-394WK	NR1074 ※	
ST195		H 6. 2	H 8. 8	AN-394WK	AN-438WK	
ST215		H 8. 8	H13.12	AN-394WK	NR1074 ※	
カーリーナ ED CARINA ED						
1800						
ST200		H 5. 9	H10. 4	AN-394WK	NR1051 ※	
2000						
ST202	SLTD, X	H 5. 9	H10. 4	AN-394WK	AN-420WK	
	GLTD SS サスなし	H 5. 9	H10. 4	AN-322K	AN-420WK	
	GLTD SS サス付	H 5. 9	H10. 4	AN-437K	AN-420WK	
ST203		H 5. 9	H10. 4	AN-394WK	AN-420WK	
ST205		H 6. 5	H10. 4	AN-437K	AN-420WK	

※はーフ kit 有り

ト
ヨ
タ

ニ
ッ
サ
ン

三

菱

マ
ツ
ダ

ホ
ン
ダ

い
す
ゞ

富
士
重
工

ダ
イ
ハ
ツ

ス
ズ
キ

パ
ッ
ド
形
状

シ
ュ
ー
形
状

トヨタ

ニッサン

三

菱

マツダ

ホンダ

いすゞ

富士重工

ダイハツ

スズキ

パッド形状

シュー形状

TOYOTA

Model 車種型式	Type 種類	Year 年式		AKEBONO No. 品番		
		Start 開始	End 終了	Front フロント	Rear リヤ	Parking パーキング
カルディナ CALDINA						
1500						
ET196V		H 4.11	H14. 6	AN-113K	NR1051 ※	
1800						
AT191G		H 8. 1	H 9. 8	AN-394WK	NR1030 ※	
AT211G	E	H 9. 9	H14. 9	AN-394WK	NR1030 ※	
ZZT241W		H14. 9	H19. 6	AN-603K	AN-604K	
2000						
CT190G		H 4.11	H 9. 8	AN-394WK	NR1051 ※	
CT196V		H 4.11	H14. 6	AN-113K	NR1051 ※	
CT198V		H 4.11	H14. 6	AN-113K	NN1065 ※	
ST191G		H 6. 2	H 9. 8	AN-394WK	AN-438WK	
ST195G		H 6. 2	H 9. 8	AN-394WK	AN-438WK	
ST198V	(◎車体No.~0001007)	H11. 9	H14. 6	AN-113K	NR1010 ※	
	(◎車体No. 0001008~)	H11. 9	H14. 6	AN-113K	NN1065 ※	
ST210G	E, G	H 9. 9	H14. 9	AN-394WK	NR1030 ※	
	GT	H 9. 9	H14. 9	AN-374K	AN-438WK	
ST215G	E, G	H 9. 9	H14. 9	AN-394WK	NR1074 ※	
	GT	H 9. 9	H14. 9	AN-374K	AN-438WK	
AZT241W	2WD	H14. 9	H19. 6	AN-603K	AN-604K	
AZT246W	4WD	H14. 9	H19. 6	AN-603K	AN-604K	
ST246W	4WD ターボ	H14. 9	H19. 6	AN-670K	AN-659K	
2200						
CT216G	E, G	H 9. 9	H14. 9	AN-394WK	NR1074 ※	
ST215W	GT-T	H 9. 9	H14. 9	AN-374K	AN-438WK	
CT197V		H10. 5	H14. 6	AN-113K	NR1051 ※	
CT199V		H10. 5	H14. 6	AN-113K	NN1065 ※	
カレン CURREN						
1800						
ST208		H 8. 6	H10. 7	AN-394WK	NR1051 ※	
2000						
ST206	FS, XS	H 6. 2	H10. 7	AN-394WK	AN-420WK	
	ZS, SS サスなし	H 6. 2	H10. 7	AN-322K	AN-420WK	
	ZS, SS サス付	H 6. 2	H10. 7	AN-374K	AN-420WK	
ST207		H 6. 2	H10. 7	AN-394WK	AN-420WK	

※はーフ kit 有り

TOYOTA

年号 対照表	1995 H 7	1996 H 8	1997 H 9	1998 H10	1999 H11	2000 H12	2001 H13	2002 H14	2003 H15	2004 H16	2005 H17	2006 H18	2007 H19	2008 H20	2009 H21	2010 H22
-----------	-------------	-------------	-------------	-------------	-------------	-------------	-------------	-------------	-------------	-------------	-------------	-------------	-------------	-------------	-------------	-------------

Model 車種型式	Type 種 類	Year 年 式		AKEBONO No. 品 番		
		Start 開始	End 終了	Front フロント	Rear リヤー	Parking パーキング
カローラ COROLLA						
1300						
EE102V		H 6. 1	H14. 6	AN-113K	NR1030 ※	
EE111		H 7. 5	H12. 8	AN-113K	NR1030 ※	
NZE120	2WD	H12. 8	H18. 9	AN-634WK	NR1079 ※	
1500						
AE100G		H 3. 9	H12. 8	AN-113K	NR1030 ※	
AE110		H 7. 5	H12. 8	AN-113K	NR1030 ※	
EE103V		H 6. 1	H14. 6	AN-113K	NR1030 ※	
EE104G		H 6. 1	H14. 6	AN-113K	NR1030 ※	
NZE121	2WD	H12. 8	H18. 9	AN-634WK	NR1079 ※	
NZE124	4WD	H12. 8	H18. 9	AN-634WK	NR1079 ※	
1600						
AE101G		H 8. 5	H12. 8	AN-309K	AN-464WK	
AE104G		H 7. 5	H12. 8	AN-309K	NR1051 ※	
AE111	FF	H 7. 5	H12. 8	AN-113K	NR1030 ※	
AE114	4WD	H 7. 5	H12. 8	AN-309K	NR1051 ※	
1800						
ZZE122	ラグゼール 2WD	H12. 8	H18. 9	AN-634WK	AN-635WK	
ZZE124	ラグゼール 4WD	H12. 8	H18. 9	AN-634WK	NR1079 ※	
2000						
CE106V		H 3. 9	H14. 6	AN-113K	NR1030 ※	
CE108G		H 3. 9	H14. 6	AN-113K	NR1030 ※	
CE109V		H 3. 9	H14. 6	AN-113K	NN1065 ※	
CE100G		H 7. 5	H12. 8	AN-113K	NR1030 ※	
CE110	2WD	H 7. 5	H11. 8	AN-113K	NR1030 ※	
CE114	4WD	H 7. 5	H12. 8	AN-309K	NR1051 ※	
2200						
CE121	2WD	H12. 8	H18. 9	AN-634WK	NR1079 ※	

※はハーフ kit 有り

ト
ヨ
タ

ニ
ッ
サ
ン

三

菱

マ
ツ
ダ

ホ
ン
ダ

い
す
ゞ

富
士
重
工

ダ
イ
ハ
ツ

ス
ズ
キ

パ
ッド
形
状

シ
ュ
ー
形
状

トヨタ

ニッサン

三

菱

マツダ

ホンダ

いすゞ

富士重工

ダイハツ

スズキ

パッド形状

シュー形状

TOYOTA

Model 車種型式	Type 種類	Year 年式		AKEBONO No. 品番		
		Start 開始	End 終了	Front フロント	Rear リヤー	Parking パーキング
カローラ アクシオ COROLLA AXIO						
1500						
NZE141	X	H18.10		AN-714K	NR1091 ※	
	G	H18.10		AN-742K	NR1093 ㊦	
NZE144		H18.10		AN-742K	NR1093 ㊦	
1800						
ZRE142		H18.10		AN-742K	NR1093 ㊦	
ZRE144		H18.10		AN-742K	NR1093 ㊦	
カローラ スパシオ COROLLA SPACIO						
1500						
NZE121N	5人乗り	H13.5	H15.4	AN-634WK	NR1079 ※	
	7人乗り	H13.5	H15.4	AN-634WK	NR1082 ※	
		H15.5	H19.6	AN-634WK	NR1082 ※	
1600						
AE111N		H 9.1	H13.5	AN-309K	NR1030 ※	
1800						
AE115N		H 9.7	H13.5	AN-309K	NR1051 ※	
ZZE122N		H13.5	H19.6	AN-634WK	NR1082 ※	
ZZE124N		H13.8	H19.6	AN-634WK	NR1082 ※	
カローラ II COROLLA II						
1300						
EL51		H 6.9	H11.7	AN-113K	NR1066 ※	
1500						
EL53		H 6.9	H11.7	AN-113K	NR1066 ※	
EL55		H 6.9	H11.7	AN-309K	NN1065 ※	
NL50		H 6.9	H11.7	AN-113K	NR1066 ※	

※はーフ kit 有り

㊦は準備中です

TOYOTA

年号 対照表	1995 H 7	1996 H 8	1997 H 9	1998 H10	1999 H11	2000 H12	2001 H13	2002 H14	2003 H15	2004 H16	2005 H17	2006 H18	2007 H19	2008 H20	2009 H21	2010 H22
-----------	-------------	-------------	-------------	-------------	-------------	-------------	-------------	-------------	-------------	-------------	-------------	-------------	-------------	-------------	-------------	-------------

Model 車種型式	Type 種 類	Year 年 式		AKEBONO No. 品 番		
		Start 開始	End 終了	Front フロント	Rear リヤ	Parking パーキング
カローラ フィールダー COROLLA FIELDER						
1500						
NZE121G	2WD	H12. 8	H18.10	AN-634WK	NR1079 ※	
NZE124G	4WD	H12. 8	H18.10	AN-634WK	NR1079 ※	
NZE141G		H18.10		AN-742K	NR1093 ㊟	
NZE144G		H18.10		AN-742K	NR1093 ㊟	
1800						
ZZE122G	2WD	H12. 8	H18.10	AN-634WK	NR1079 ※	
ZZE124G	4WD	H12. 8	H18.10	AN-634WK	NR1079 ※	
ZZE123G	エアロツアラー	H12. 8	H18.10	AN-603K	AN-635WK	
ZRE142G		H18.10		AN-742K	NR1093 ㊟	
ZRE144G		H18.10		AN-742K	NR1093 ㊟	
2200						
CE121G	2WD	H12. 8	H18.10	AN-634WK	NR1079 ※	
カローラ ランクス・アレックス COROLLA RUNX・ALLEX						
1500						
NZE121	2WD	H13. 1	H18. 9	AN-634WK	NR1079 ※	
NZE124	4WD	H13. 1	H18. 9	AN-634WK	NR1079 ※	
1800						
ZZE123	2WD	H13. 1	H18. 9	AN-603K	AN-635WK	
ZZE122		H14. 9	H18. 9	AN-634WK	NR1079 ※	
ZZE124		H14. 9	H18. 9	AN-634WK	NR1079 ※	
カローラ ルミオン COROLLA RUMION						
1500						
NZE151N		H19.10		AN-742K	AN-716WK	
1800						
ZRE152N		H19.10		AN-742K	AN-716WK	
ZRE154N		H19.10		AN-742K	AN-716WK	

※はーフ kit 有り
㊟は準備中です

ト
ヨ
タ

ニ
ッ
サ
ン

三

菱

マ
ッ
ダ

ホ
ン
ダ

い
す
ゞ

富
士
重
工

ダ
イ
ハ
ッ

ス
ズ
キ

パ
ッ
ド
形
状

シ
ュ
ー
形
状

TOYOTA

Model 車種型式	Type 種類	Year 年式		AKEBONO No. 品番		
		Start 開始	End 終了	Front フロント	Rear リヤー	Parking パーキング
カローラ レビン・セレス COROLLA LEVIN・CERES						
1500						
AE110	4WD	H 7. 5	H12. 8	AN-309K	NR1030 ※	
1600						
AE111	G	H 7. 5	H12. 8	AN-309K	AN-464WK	
	XZ	H 7. 5	H12. 8	AN-113K	NR1030 ※	
	BZ-G (除く SS サス付)	H 7. 6	H12. 8	AN-309K	AN-464WK	
	BZ-V, BZ-G (SS サス付)	H 7. 5	H12. 8	AN-374K	AN-464WK	
キャミ CAMI						
1300						
J100E		H11. 5	H12. 5	AN-478K	NR1072 ※	
J102E		H12. 5	H17.12	AN-478K	NR1075 ※	
J122E		H12. 5	H17.12	AN-478K	NR1075 ※	
クイックデリバリー 100 QUICK DELIVERY 100						
2800						
LH81VH		H 7. 5	H13. 8	AN-271K	NR1047 ※	
クラウン CROWN						
2000						
GS131H		H 1. 8	H11. 4	AN-261K	AN-353K	
GS136V		S62. 9	H11. 4	AN-261K	NR1022 ※	
GS151		H 7.12	H10. 8	AN-394WK	AN-403WK	
	LPG	H 7.12	H13. 2	A-SM394WK	A-SM403WK	
	ノーマルボディ	H10. 8	H13. 8	AN-606K	AN-467K	
	ワイドボディ	H10. 8	H13. 8	AN-322K	AN-369WK	
GS151H		H 7. 8	H13. 8	AN-322K	AN-369WK	
YS130	Fドラム	H 1. 8	H11. 4	NR1021	NR1022 ※	
	Fディスク	H 1. 8	H11. 4	AN-261K	NR1022 ※	
GS171		H11. 9	H15.12	AN-636K	AN-489WK	
GXS12		H13. 8	H20. 8	AN-474K	NN1083 ※	
GXS10	LPG	H13. 8	H20. 8	A-SM474K	NN1083 ※	
YXS10	LPG	H13. 8	H20. 8	A-SM474K	NN1083 ※	
TSS10	LPG	H20. 8		A-SM474K	NN1083 ※	
TSS10H	LPG	H20. 8		A-SM474K	NN1083 ※	

A-SM はセミメタリック材質
※はハーフ kit 有り

TOYOTA

年号 対照表	1995 H 7	1996 H 8	1997 H 9	1998 H10	1999 H11	2000 H12	2001 H13	2002 H14	2003 H15	2004 H16	2005 H17	2006 H18	2007 H19	2008 H20	2009 H21	2010 H22
-----------	-------------	-------------	-------------	-------------	-------------	-------------	-------------	-------------	-------------	-------------	-------------	-------------	-------------	-------------	-------------	-------------

Model 車種型式	Type 種 類	Year 年 式		AKEBONO No. 品 番		
		Start 開始	End 終了	Front フロント	Rear リヤ	Parking パーキング
クラウン CROWN						
2400						
LS130W		H 3.10	H11. 4	AN-261K	NR1022 ※	
LS136V		S62. 9	H11. 4	AN-261K	NR1022 ※	
LS151		H 7.12	H10. 7	AN-394WK	AN-403WK	
	ノーマルボディ	H10. 7	H13. 8	AN-394WK	AN-403WK	
	ワイドボディ	H10. 7	H13. 8	AN-322K	AN-369WK	
LS151H		H 7. 8	H13. 8	AN-322K	AN-369WK	
2500						
JZS130G		H 2. 8	H11. 4	AN-261K	NR1022 ※	
JZS131		H 2. 8	H11. 4	AN-261K	AN-353K	
JZS151		H 7. 8	H10. 7	AN-322K	AN-369WK	
		H10. 7	H13. 8	AN-322K	AN-369WK	
JZS153		H 7.11	H10. 7	AN-322K	AN-369WK	
		H10. 7	H13. 8	AN-322K	AN-369WK	
JZS171		H11. 9	H15.12	AN-636K	AN-489WK	
	ターボ	H11. 9	H15.12	AN-413WK	AN-489WK	
JZS171W		H11.12	H15.12	AN-636K	AN-489WK	
	ターボ	H11.12	H15.12	AN-413WK	AN-489WK	
JZS173	4WD	H11. 9	H15.12	AN-322K	AN-489WK	
JZS173W	4WD	H11.12	H15.12	AN-322K	AN-489WK	
GRS180	ロイヤル	H15.12	H20. 2	AN-636K	AN-699WK	
	アスリート	H15.12	H20. 2	AN-671K	AN-699WK	
GRS181	ロイヤル	H16. 8	H20. 2	AN-636K	AN-699WK	
	アスリート	H16. 8	H20. 2	AN-671K	AN-699WK	
GRS200	ロイヤル	H20. 2		AN-636K	AN-699WK	
	アスリート	H20. 2		AN-671K	AN-699WK	
GRS201	ロイヤル	H20. 2		AN-636K	AN-699WK	
	アスリート	H20. 2		AN-671K	AN-699WK	
3000						
JZS133		H 3.10	H11. 4	AN-261K	AN-353K	
JZS135		H 3.10	H11. 4	AN-261K	AN-353K	
JZS155		H 7. 8	H13. 8	AN-322K	AN-398WK	
JZS175		H11. 9	H15.12	AN-636K	AN-489WK	
JZS175W		H11.12	H15.12	AN-636K	AN-489WK	
JZS177		H11. 9	H15.12	AN-322K	AN-489WK	
JZS179		H11. 9	H15.12	AN-322K	AN-489WK	
GRS182	ロイヤル	H15.12	H20. 2	AN-636K	AN-699WK	
	アスリート	H15.12	H20. 2	AN-671K	AN-699WK	
GRS183	ロイヤル	H15.12	H20. 2	AN-636K	AN-699WK	
GRS202		H20. 2		AN-636K	AN-699WK	
GRS203		H20. 2		AN-636K	AN-699WK	

※はハーフ kit 有り

ト
ヨ
タ

ニ
ッ
サ
ン

三

菱

マ
ツ
ダ

ホ
ン
ダ

い
す
ゞ

富
士
重
工

ダ
イ
ハ
ツ

ス
ズ
キ

パ
ッ
ド
形
状

シ
ュ
ー
形
状

ト
ヨ
タニ
ッ
サ
ン

三

菱

マ
ツ
ダホ
ン
ダい
す
ゞ富
士
重
工ダ
イ
ハ
ツス
ズ
キパ
ッ
ド
形
状シ
ュ
ー
形
状

TOYOTA

Model 車種型式	Type 種 類	Year 年 式		AKEBONO No. 品 番		
		Start 開始	End 終了	Front フロント	Rear リヤ	Parking パーキング
クラウン CROWN						
3500						
GRS184		H17.10	H20. 2	AN-731WK	AN-699WK	
GRS204		H20. 2		AN-731WK	AN-699WK	
GWS204	ハイブリッド	H20. 5		AN-731WK	AN-699WK	
4000						
UZS151		H 7. 8	H10. 7	AN-322K	AN-369WK	
		H10. 7	H13. 8	AN-322K	AN-369WK	
	マジェスタ	H10. 7	H13. 8	AN-322K	AN-398WK	
UZS155	4WD	H 7.11	H13. 8	AN-413WK	AN-398WK	
UZS157		H 7. 8	H13. 8	AN-322K	AN-369WK	
		H10. 7	H13. 8	AN-322K	AN-369WK	
	マジェスタ	H10. 7	H13. 8	AN-322K	AN-398WK	
UZS171		H11. 9	H16. 6	AN-322K	AN-489WK	
UZS173		H11. 9	H16. 6	AN-413WK	AN-489WK	
UZS175		H11. 9	H16. 6	AN-322K	AN-489WK	
4300						
UZS186	マジェスタ	H16. 7	H21. 3	AN-671K	AN-699WK	
UZS187	マジェスタ	H16. 7	H21. 3	AN-671K	AN-699WK	
UZS207	マジェスタ	H21. 3		AN-671K	AN-699WK	
4600						
URS206	マジェスタ	H21. 3		AN-731WK	AN-699WK	
クラウン エステート CROWN ESTATE						
2000						
GS171W		H13. 8	H15.12	AN-636K	AN-489WK	
2500						
JZS171W		H11.12	H13. 8	AN-636K	AN-489WK	
	ターボ	H11.12	H15.12	AN-413WK	AN-489WK	
JZS173W	4WD	H11.12	H19. 5	AN-322K	AN-489WK	
3000						
JZS175W		H11.12	H19. 5	AN-636K	AN-489WK	

TOYOTA

年号 対照表	1995 H 7	1996 H 8	1997 H 9	1998 H10	1999 H11	2000 H12	2001 H13	2002 H14	2003 H15	2004 H16	2005 H17	2006 H18	2007 H19	2008 H20	2009 H21	2010 H22
-----------	-------------	-------------	-------------	-------------	-------------	-------------	-------------	-------------	-------------	-------------	-------------	-------------	-------------	-------------	-------------	-------------

Model 車種型式	Type 種 類	Year 年 式		AKEBONO No. 品 番		
		Start 開始	End 終了	Front フロント	Rear リヤー	Parking パーキング
クラウン コンフォート CROWN COMFORT						
2000						
GXS10		H 7.11	H 8.12	A-SM490K	NR1072 ※	
		H 9. 1	H14.10	A-SM474K	NR1022 ※	
YXS10		H 7.11	H 8.12	A-SM490K	NR1072 ※	
		H 9. 1	H13. 7	A-SM474K	NR1022 ※	
YXS11		H13. 8	H20. 8	A-SM474K	NN1083 ※	
		H 7.11	H 8.12	A-SM490K	NR1072 ※	
		H 9. 1	H13. 7	A-SM474K	NR1022 ※	
SXS13Y		H13. 8	H20. 8	A-SM474K	NN1083 ※	
		H13. 8	H19. 7	A-SM474K	NR1012 ※	
YXS11Y		H13. 8	H20. 8	A-SM474K	NR1012 ※	
TSS10		H20. 8		A-SM474K	NN1083 ※	
TSS11		H20. 8		A-SM474K	NN1083 ※	
TSS11Y		H20. 8		A-SM474K	NN1083 ※	
TSS13Y		H19. 8	H20. 8	A-SM474K	NR1012 ※	
		H20. 8		A-SM474K	NN1083 ※	
2400						
LXS11		H 7.11	H 8.12	A-SM490K	NR1072 ※	
		H 9. 1	H11. 9	A-SM474K	NR1022 ※	
グランビア GRANVIA						
2700						
RCH11W	R ドラム	H 7. 8	H14. 3	AN-334K	NR1073 ※	
	4 輪ディスク	H 9. 8	H14. 3	AN-334K	AN-398WK	
3000						
KCH10W	R ドラム	H 7. 8	H14. 5	AN-334K	NR1073 ※	
	4 輪ディスク	H 9. 8	H14. 5	AN-334K	AN-398WK	
KCH12W	4 輪ディスク	H 9. 8	H14. 5	AN-334K	AN-398WK	
KCH16W	R ドラム	H 7. 8	H14. 5	AN-334K	NR1073 ※	
	4 輪ディスク	H 9. 8	H14. 5	AN-334K	AN-398WK	
3400						
VCH10W	4 輪ディスク	H 9. 8	H14. 5	AN-334K	AN-398WK	
VCH16W	4 輪ディスク	H 9. 8	H14. 5	AN-334K	AN-398WK	

A-SM はセミメタリック材質
※はハーフ kit 有り

ト
ヨ
タ

ニ
ッ
サ
ン

三
菱

マ
ツ
ダ

ホ
ン
ダ

い
す
ゞ

富
士
重
工

ダイ
ハ
ツ

ス
ズ
キ

パ
ッド
形
状

シ
ュ
ー
形
状

ト
ヨ
タニ
ッ
サ
ン三
菱マ
ツ
ダホ
ン
ダい
す
ゞ富
士
重
工ダ
イ
ハ
ツス
ズ
キパ
ッド
形
状シ
ュー
形
状

TOYOTA

Model 車種型式	Type 種 類	Year 年 式		AKEBONO No. 品 番		
		Start 開始	End 終了	Front フロント	Rear リヤ	Parking パーキング
クルーガー L/V KLUGER L/V						
2400						
ACU20W	2WD	H12.11	H15. 8	AN-658WK	AN-659K	
		H15. 9		AN-658WK	AN-688WK	
ACU25W	4WD	H12.11	H15. 8	AN-658WK	AN-659K	
		H15. 9		AN-658WK	AN-688WK	
3000						
MCU20W	2WD	H12.11	H15. 8	AN-658WK	AN-659K	
		H15. 9		AN-658WK	AN-688WK	
MCU25W	4WD	H12.11	H15. 8	AN-658WK	AN-659K	
		H15. 9		AN-658WK	AN-688WK	
3300						
MHU28W	ハイブリッド	H17. 3		AN-687WK	AN-688WK	
クレスト CRESTA						
1800						
SX90		H 4.10	H 8. 9	AN-394WK	AN-403WK	
2000						
GX90		H 4.10	H 8. 9	AN-394WK	AN-403WK	
GX100		H 8. 9	H10. 7	AN-394WK	AN-467K	
		H10. 8	H13. 6	AN-606K	AN-467K	
2400						
LX90		H 4.10	H 8. 9	AN-394WK	AN-403WK	
LX100		H 8. 9	H10. 7	AN-394WK	AN-467K	
		H10. 8	H13. 6	AN-606K	AN-467K	
2500						
JZX90	ターボ	H 4.10	H 8. 9	AN-322K	AN-403WK	
		H 4.10	H 8. 9	AN-413WK	AN-403WK	
JZX93		H 5.10	H 7. 9	AN-322K	AN-403WK	
		H 7. 9	H 8. 9	AN-322K	AN-398WK	
JZX100	ターボ	H 8. 9	H13. 6	AN-322K	AN-398WK	
		H 8. 9	H13. 6	AN-413WK	AN-467K	
JZX105		H 8. 9	H13. 6	AN-322K	AN-398WK	
3000						
JZX91		H 4.10	H 8. 9	AN-322K	AN-403WK	
JZX101		H 8. 9	H13. 6	AN-322K	AN-398WK	

TOYOTA

年号 対照表	1995 H 7	1996 H 8	1997 H 9	1998 H10	1999 H11	2000 H12	2001 H13	2002 H14	2003 H15	2004 H16	2005 H17	2006 H18	2007 H19	2008 H20	2009 H21	2010 H22
-----------	-------------	-------------	-------------	-------------	-------------	-------------	-------------	-------------	-------------	-------------	-------------	-------------	-------------	-------------	-------------	-------------

Model 車種型式	Type 種 類	Year 年 式		AKEBONO No. 品 番		
		Start 開始	End 終了	Front フロント	Rear リヤ	Parking パーキング
コロナ CORONA						
1600						
AT190		H 4. 2	H 8. 1	AN-394WK	NR1051 ※	
1800						
YT140	Fドラム	S57. 9	H10. 4	NR1024	NR1025	
	Fディスク	S62.12	H10. 4	A-SM246K	NR1025	
ST190		H 4. 2	H 8. 1	AN-394WK	NR1051 ※	
2000						
CT190		H 4. 2	H 8. 1	AN-394WK	NR1051 ※	
CT195		H 4. 8	H 8. 1	AN-394WK	AN-420WK	
ST191		H 4. 2	H 8. 1	AN-394WK	AN-420WK	
ST195		H 4. 2	H 8. 1	AN-394WK	AN-420WK	
コロナ エクシブ CORONA EXiV						
1800						
ST200		H 5. 9	H10. 4	AN-394WK	NR1051 ※	
2000						
ST202	TRR, TRX	H 5. 9	H10. 4	AN-394WK	AN-420WK	
	TRG, ABS なし	H 5. 9	H10. 4	AN-322K	AN-420WK	
	TRG, ABS 付	H 5. 9	H10. 4	AN-437K	AN-420WK	
ST203		H 5. 9	H10. 4	AN-394WK	AN-420WK	
ST205		H 5. 9	H10. 4	AN-437K	AN-420WK	
コロナ プレミオ CORONA PREMIO						
1600						
AT210		H 8. 1	H13.12	AN-394WK	NR1030 ※	
1800						
AT211		H 8. 1	H13.12	AN-394WK	NR1030 ※	
2000						
ST210	ターボなし	H 8. 1	H13.12	AN-394WK	NR1030 ※	
CT210	ターボ付	H 8. 1	H13.12	AN-394WK	NR1030 ※	
CT215	ディーゼル 4WD	H 8. 1	H13.12	AN-394WK	NR1074 ※	
ST215	4WD	H 8. 1	H13.12	AN-394WK	NR1074 ※	
AZT240	2WD	H13.12	H19. 5	AN-603K	NR1082 ※	
2200						
CT211		H 9.12	H13.12	AN-394WK	NR1030 ※	
CT216		H 9.12	H13.12	AN-394WK	NR1074 ※	

A-SM はセミメタリック材質
※はハーフ kit 有り

ト
ヨ
タ

ニ
ッ
サ
ン

三
菱

マ
ツ
ダ

ホ
ン
ダ

い
す
ゞ

富
士
重
工

ダイ
ハツ

ス
ズ
キ

パ
ッド
形
状

シ
ュ
ー
形
状

ト
ヨ
タニ
ッ
サ
ン三
菱マ
ツ
ダホ
ン
ダい
す
ゞ富
士
重
工ダ
イ
ハ
ツス
ズ
キパ
ッド
形
状シ
ユ
ー
形
状

TOYOTA

Model 車種型式	Type 種 類	Year 年 式		AKEBONO No. 品 番		
		Start 開始	End 終了	Front フロント	Rear リヤ	Parking パーキング
サイ SAI						
2400						
AZK10		H21.12		AN-742K	AN-733K	
サイノス CYNOS						
1300						
EL52		H 7. 9	H11. 7	AN-113K	NR1066 ※	
1500						
EL44	Rドラム 4輪ディスク	H 3. 1	H11. 5	AN-309K	NR1066 ※	
		H 3. 1	H11. 5	AN-309K	AN-254K	
EL54		H 7. 9	H11. 7	AN-309K	NR1066 ※	
サクシード ワゴン・バン SUCCEED WAGON・VAN						
1400						
NLP51V		H14. 7		AN-618WK	NR1082 ※	
1500						
NCP51V	2WD	H14. 7		AN-618WK	NR1082 ※	
NCP55V	4WD	H14. 7		AN-618WK	NR1082 ※	
NCP58G	2WD	H14. 7	H16. 9	AN-634WK	NR1082 ※	
		H16. 9		AN-713WK	NR1082 ※	
NCP59G	4WD	H14. 7	H16. 9	AN-634WK	NR1082 ※	
		H16. 9		AN-713WK	NR1082 ※	
シエンタ SIENTA						
1500						
NCP81G	2WD	H15. 9	H16. 9	AN-634WK	NR1082 ※	
		H16. 9		AN-713WK	NR1082 ※	
NCP85G	4WD	H15. 9	H16. 9	AN-634WK	NR1082 ※	
		H16. 9		AN-713WK	NR1082 ※	
スープラ SUPRA						
3000						
JZA80		H 5. 5	H14. 8	AN-413WK	AN-369WK	
	17インチホイール	H 5. 5	H14. 8	AN-435WK	AN-436WK	

※はーフ kit 有り

TOYOTA

年号 対照表	1995 H 7	1996 H 8	1997 H 9	1998 H10	1999 H11	2000 H12	2001 H13	2002 H14	2003 H15	2004 H16	2005 H17	2006 H18	2007 H19	2008 H20	2009 H21	2010 H22
-----------	-------------	-------------	-------------	-------------	-------------	-------------	-------------	-------------	-------------	-------------	-------------	-------------	-------------	-------------	-------------	-------------

Model 車種型式	Type 種 類	Year 年 式		AKEBONO No. 品 番		
		Start 開始	End 終了	Front フロント	Rear リヤ	Parking パーキング
スターレット STARLET						
1300						
EP82	Rドラム・ABSなし	H 1.12	H 8. 1	AN-330K	NR1066 ※	
	Rドラム・ABS付	H 1.12	H 8. 1	AN-113K	NR1066 ※	
	4輪ディスク	H 1.12	H 8. 1	AN-309K	AN-254K	
EP85		H 2. 8	H 8. 1	AN-113K	NN1065 ※	
EP91	グランツァVを除くABSなし	H 8. 1	H11. 7	AN-330K	NR1066 ※	
	グランツァVを除くABS付	H 8. 1	H11. 7	AN-113K	NR1066 ※	
	グランツァV	H 8. 1	H11. 7	AN-309K	AN-254K	
EP95		H 8. 1	H11. 7	AN-113K	NN1065 ※	
1500						
NP80	ABSなし	H 1.12	H 8. 1	AN-330K	NR1066 ※	
	ABS付	H 4. 1	H 8. 1	AN-113K	NR1066 ※	
NP90	ABSなし	H 8. 1	H11. 7	AN-330K	NR1066 ※	
	ABS付	H 8. 1	H11. 7	AN-113K	NR1066 ※	
スパークー SPARKY						
1300						
S221E	2WD	H12. 9	H15. 3	AN-444WK	NN5027 ※	
S231E	4WD	H12. 9	H15. 3	AN-444WK	NN5027 ※	
スプリンター SPRINTER						
1300						
EE102V		H 6. 1	H14. 6	AN-113K	NR1030 ※	
EE111		H 7. 5	H12. 8	AN-113K	NR1030 ※	
1500						
AE110		H 7. 5	H12. 8	AN-113K	NR1030 ※	
EE103V		H 6. 1	H14. 6	AN-113K	NR1030 ※	
EE104V		H 6. 1	H14. 6	AN-113K	NR1030 ※	
1600						
AE111	2WD	H 7. 5	H12. 8	AN-113K	NR1030 ※	
AE114	4WD	H 7. 5	H12. 8	AN-309K	NR1051 ※	
2000						
CE106V		H 3. 9	H14. 6	AN-113K	NR1030 ※	
CE108G		H 3. 9	H14. 6	AN-113K	NR1030 ※	
CE109V		H 3. 9	H14. 6	AN-113K	NN1065 ※	
CE114	2WD	H 7. 5	H12. 8	AN-113K	NR1030 ※	
	4WD	H 7. 5	H12. 8	AN-309K	NR1051 ※	

※はーフ kit 有り

ト
ヨ
タ

ニ
ッ
サ
ン

三
菱

マ
ツ
ダ

ホ
ン
ダ

い
す
ゞ

富
士
重
工

ダイ
ハ
ツ

ス
ズ
キ

パ
ッド
形
状

シ
ュ
ー
形
状

トヨタ

ニッサン

三菱

菱

マツダ

ホンダ

いすゞ

富士重工

ダイハツ

スズキ

パッド形状

シュー形状

TOYOTA

Model 車種型式	Type 種類	Year 年式		AKEBONO No. 品番		
		Start 開始	End 終了	Front フロント	Rear リヤー	Parking パーキング
スプリンター カリブ SPRINTER CARIB						
1600						
AE111G	BZT	H 8.5	H14.7	AN-309K	AN-464WK	
	S・Z ツーリング	H 8.5	H14.7	AN-113K	NR1030 ※	
AE114G		H 7.8	H14.7	AN-309K	NR1051 ※	
1800						
AE115G		H 7.8	H14.7	AN-309K	NR1051 ※	
スプリンター トレノ・マリノ SPRINTER TRUENO・MARINO						
1500						
AE110		H 7.5	H12.8	AN-113K	NR1030 ※	
1600						
AE111	G	H 7.5	H12.8	AN-309K	AN-464WK	
	XZ	H 7.5	H12.8	AN-113K	NR1030 ※	
	BZ-G (除く SS サス付)	H 7.6	H12.8	AN-309K	AN-464WK	
	BZ-V, BZ-G (SS サス付)	H 7.5	H12.8	AN-374K	AN-464WK	
セプター SCEPTER						
2200						
SXV10		H 4.11	H 8.8	AN-394WK	AN-420WK	
SXV15W		H 4.12	H 8.7	AN-394WK	AN-420WK	
3000						
VCV10		H 4.11	H 8.8	AN-322K	AN-420WK	
VCV15W		H 4.7	H 8.7	AN-322K	AN-420WK	

※はーフ kit 有り

TOYOTA

年号 対照表	1995 H 7	1996 H 8	1997 H 9	1998 H10	1999 H11	2000 H12	2001 H13	2002 H14	2003 H15	2004 H16	2005 H17	2006 H18	2007 H19	2008 H20	2009 H21	2010 H22
-----------	-------------	-------------	-------------	-------------	-------------	-------------	-------------	-------------	-------------	-------------	-------------	-------------	-------------	-------------	-------------	-------------

Model 車種型式	Type 種 類	Year 年 式		AKEBONO No. 品 番		
		Start 開始	End 終了	Front フロント	Rear リヤ	Parking パーキング
セリカ CELICA						
1800						
ZZT230	SS I	H11. 9	H18. 4	AN-634WK	NR1079 ※	
ZZT231	SS II	H11. 9	H18. 4	AN-603K	AN-635WK	
	SS II SS サス付	H11. 9	H18. 4	AN-603K	AN-635WK	
2000						
ST202	SS I	H 5. 9	H11. 8	AN-394WK	AN-420WK	
	SS II SS サスなし	H 5. 9	H 9.12	AN-322K	AN-420WK	
		H 9.12	H11. 8	AN-374K	AN-420WK	
	SS II SS サス付	H 5. 9	H11. 8	AN-437K	AN-420WK	
ST202C		H 6. 8	H11. 8	AN-322K	AN-420WK	
ST203		H 5. 9	H11. 8	AN-394WK	AN-420WK	
ST205		H 6. 2	H11. 8	AN-435WK	AN-436WK	
セルシオ CELSIOR						
4000						
UCF20	16 インチホイール	H 6.10	H12. 8	AN-445K	AN-396K	
UCF21	16 インチホイール	H 6.10	H12. 8	AN-445K	AN-396K	
UCF30		H12. 8	H18. 8	AN-652K	AN-653K	
UCF31		H12. 8	H18. 8	AN-652K	AN-653K	
センチュリー CENTURY						
4000						
VG40		H 4.12	H 9. 1	AN-322K	AN-353K	
VG45		H 4.12	H 9. 1	AN-322K	AN-353K	
5000						
GZG50		H 9. 4		AN-445K	AN-396K	

※はーフ kit 有り

ト
ヨ
タ

ニ
ッ
サ
ン

三

菱

マ
ッ
ダ

ホ
ン
ダ

い
す
ゞ

富
士
重
工

ダ
イ
ハ
ッ

ス
ズ
キ

パ
ッ
ド
形
状

シ
ュ
ー
形
状

トヨタ

ニッサン

三

菱

マツダ

ホンダ

いすゞ

富士重工

ダイハツ

スズキ

パッド形状

シュー形状

TOYOTA

Model 車種型式	Type 種類	Year 年式		AKEBONO No. 品番		
		Start 開始	End 終了	Front フロント	Rear リヤー	Parking パーキング
ソアラ SOARER						
2500						
JZZ30	GTT, ABS 付	H 3. 5	H12.12	AN-368WK	AN-369WK	
	GTT, ABS なし	H 3. 5	H12.12	AN-322K	AN-369WK	
	GTTL	H 3. 5	H12.12	AN-368WK	AN-369WK	
3000						
JZZ31		H 6. 1	H12.12	AN-322K	AN-369WK	
4000						
UZZ31		H 3. 5	H12.12	AN-322K	AN-369WK	
UZZ32		H 3. 5	H 8. 6	AN-368WK	AN-369WK	
4300						
UZZ40		H13. 4		AN-413WK	AN-489WK	
ターセル・コルサ TERCEL・CORSA						
1300						
EL51		H 6. 9	H11. 7	AN-113K	NR1066 ※	
1500						
EL53		H 6. 9	H11. 7	AN-113K	NR1066 ※	
EL55		H 6. 9	H11. 7	AN-309K	NN1065 ※	
NL50		H 6. 9	H11. 7	AN-113K	NR1066 ※	

※はハーフ kit 有り

TOYOTA

年号 対照表	1995 H 7	1996 H 8	1997 H 9	1998 H10	1999 H11	2000 H12	2001 H13	2002 H14	2003 H15	2004 H16	2005 H17	2006 H18	2007 H19	2008 H20	2009 H21	2010 H22
-----------	-------------	-------------	-------------	-------------	-------------	-------------	-------------	-------------	-------------	-------------	-------------	-------------	-------------	-------------	-------------	-------------

Model 車種型式	Type 種 類	Year 年 式		AKEBONO No. 品 番		
		Start 開始	End 終了	Front フロント	Rear リヤー	Parking パーキング
タウン/ライトエース TOWN/LITE ACE						
1500						
KM51		S63. 8	H11. 6	AN-294WK	NR1012 ※	
KR27		H 4. 1	H 8.10	AN-405WK	NR1012 ※	
KR27V		H 4. 1	H 8.10	AN-405WK	NR1012 ※	
S402M		H20. 2		AN-758WK	NR1098 ㊦	
S402U		H20. 2		AN-758WK	NR1098 ㊦	
1800						
YM55		S63. 8	H11. 6	AN-294WK	NR1012 ※	
YM60		S63. 8	H11. 6	AN-238WK	NR1022 ※	
YM65		H 2. 8	H11. 6	AN-238WK	NR1022 ※	
YR25V		H 4. 1	H 8.10	AN-405WK	NR1012 ※	
KM70		H11. 6	H19. 8	AN-469WK	NR1075 ※	
KM75		H11. 6	H19. 8	AN-469WK	NR1075 ※	
	シングルジャストロー	H14. 8	H19. 8	AN-722WK	NR1076 ※	
KM80		H11. 6	H19. 8	AN-722WK	NR1076 ※	
KM85		H11. 6	H19. 8	AN-722WK	NR1076 ※	
2000						
CM51		S63. 8	H11. 6	AN-294WK	NR1012 ※	
CM52		H 3.10	H11. 6	AN-238WK	NR1067 ※	
CM55		S63. 8	H11. 6	AN-294WK	NR1012 ※	
CM60		S63. 8	H11. 6	AN-238WK	NR1022 ※	
CM61		H 3.10	H11. 6	AN-238WK	NR1067 ※	
CM65		S63. 8	H11. 6	AN-238WK	NR1022 ※	
CR27V		H 4. 1	H 8.10	AN-405WK	NR1012 ※	
CR36V		H 4. 1	H 8.10	AN-404WK	NR1022 ※	
YR21G	ABS なし	H 4. 1	H 8.10	AN-405WK	NR1012 ※	
	ABS 付	H 4. 1	H 8.10	AN-405WK	NR1055 ※	
YR30G		H 4. 1	H 8.10	AN-404WK	NR1022 ※	
2200						
CR22G	ABS なし MT	H 5. 9	H 8.10	AN-405WK	NR1022 ※	
	ABS なし AT	H 5. 9	H 8.10	AN-405WK	NR1012 ※	
	ABS 付	H 5. 9	H 8.10	AN-405WK	NR1055 ※	
CR29G		H 5. 9	H 8.10	AN-405WK	NR1022 ※	
CR31G		H 5. 9	H 8.10	AN-404WK	NR1022 ※	
CR38G		H 5. 9	H 8.10	AN-404WK	NR1022 ※	
CM70		H11. 6	H19. 8	AN-469WK	NR1075 ※	
CM75		H11. 6	H19. 8	AN-469WK	NR1075 ※	
	シングルジャストロー	H14. 8	H19. 8	AN-722WK	NR1076 ※	
	ヤマト仕様	H11. 6	H19. 8	AN-469WK	NR1055 ※	
CM80		H11. 6	H19. 8	AN-722WK	NR1076 ※	
CM85	シングルジャストロー、低床デッキ 高所専用シャーシ、ヤマト仕様	H11. 6	H19. 8	AN-722WK	NR1076 ※	
		H11. 6	H19. 8	AN-379WK	NR1073 ※	

※はハーフ kit 有り
㊦は準備中です

ト
ヨ
タニ
ッ
サ
ン

三

菱

マ
ツ
ダホ
ン
ダい
す
ゞ富
士
重
工ダ
イ
ハ
ツス
ズ
キパ
ッド
形
状シ
ュー
形
状

TOYOTA

Model 車種型式	Type 種 類	Year 年 式		AKEBONO No. 品 番		
		Start 開始	End 終了	Front フロント	Rear リヤ	Parking パーキング
タウン/ライトエース ノア TOWN/LITE ACE NOAH						
1500						
KR41V	バン	H 8.10	H10.12	AN-469WK	NR1075 ※	
1800						
KR42V	バン	H 8.10	H19. 8	AN-469WK	NR1075 ※	
KR52V	バン	H16.12	H19. 8	AN-470WK	NR1076 ※	
2000						
CR41V	バン	H 8.10	H10.12	AN-469WK	NR1075 ※	
CR51V	バン	H 8.10	H10.12	AN-470WK	NR1076 ※	
SR40G		H 8.10	H13.11	AN-469WK	NR1075 ※	
SR50G		H 8.10	H10.12	AN-470WK	NR1076 ※	
	6人乗り	H10.12	H13.11	AN-470WK	NR1076 ※	
	7・8人乗り	H10.12	H13.11	AN-469WK	NR1076 ※	
2200						
CR40G		H 8.10	H13.11	AN-469WK	NR1075 ※	
CR50G		H 8.10	H10.12	AN-470WK	NR1076 ※	
		H10.12	H13.11	AN-469WK	NR1076 ※	
CR42V	バン	H10.12	H16. 7	AN-469WK	NR1075 ※	
CR52V	バン	H10.12	H16. 7	AN-470WK	NR1076 ※	
チェイサー CHASER						
1800						
SX90		H 4.10	H 8. 9	AN-394WK	AN-403WK	
SX100		H10. 9	H13. 6	AN-606K	AN-467K	
2000						
GX90		H 4.10	H 8. 9	AN-394WK	AN-403WK	
GX100		H 8. 9	H10. 7	AN-394WK	AN-467K	
		H10. 8	H13. 6	AN-606K	AN-467K	
2400						
LX90		H 4.10	H 8. 9	AN-394WK	AN-403WK	
LX100		H 8. 9	H10. 7	AN-394WK	AN-467K	
		H10. 8	H13. 6	AN-606K	AN-467K	

※はハーフ kit 有り

トヨタ

ニッサン

三菱

菱

マツダ

ホンダ

いすゞ

富士重工

ダイハツ

スズキ

パッド形状

シュー形状

TOYOTA

Model 車種型式	Type 種類	Year 年式		AKEBONO No. 品番		
		Start 開始	End 終了	Front フロント	Rear リヤ	Parking パーキング
ノア NOAH						
2000						
AZR60G	2WD	H13.11	H19.6	AN-667WK	NR1088 ※	
AZR65G	4WD	H13.11	H19.6	AN-667WK	NR1088 ※	
ZRR70W		H19.6		AN-742K	NR1088 ※	
	S-VSC 装着車 (リヤディスク)	H19.6		AN-742K	AN-639WK	
ZRR70G		H19.6		AN-742K	NR1088 ※	
	S-VSC 装着車 (リヤディスク)	H19.6		AN-742K	AN-639WK	
ZRR75W		H19.6		AN-742K	AN-639WK	
ZRR75G		H19.6		AN-742K	AN-639WK	
ハイエース HIACE						
2000						
RZH102V		H 5.8	H 8.8	AN-333K	NR1073 ※	
		H 8.8	H15.8	AN-334K	NR1073 ※	
RZH112V	低床	H 5.8	H15.8	AN-333K	NR1073 ※	
	ジャストロー	H 7.8	H 8.8	AN-333K	NR1077 ※	
		H 8.8	H15.8	AN-334K	NR1073 ※	
RZH112K		H 1.8	H 8.8	AN-333K	NR1055 ※	
		H 8.8	H15.8	AN-334K	NR1073 ※	
RZH124B		H 5.8	H 8.8	AN-333K	NR1073 ※	
		H 8.8	H15.8	AN-334K	NR1073 ※	
TRH200V		H16.8		AN-707K	NR1090	
TRH200K		H16.8		AN-707K	NR1090	
2400						
RZH101G		H 5.8	H14.8	AN-334K	NR1073 ※	
RZH111G		H 7.8	H14.8	AN-334K	NR1073 ※	
2500						
KDH200V		H16.8		AN-707K	NR1090	
KDH200K		H16.8		AN-707K	NR1090	
KDH205V		H16.8		AN-707K	NR1090	
KDH220K		H17.1		AN-707K	NR1090	
KDH225K		H17.1		AN-707K	NR1090	
KDH222B		H17.1		AN-707K	NR1090	
KDH227B		H17.1		AN-707K	NR1090	

※はーフ kit 有り

TOYOTA

年号 対照表	1995 H 7	1996 H 8	1997 H 9	1998 H10	1999 H11	2000 H12	2001 H13	2002 H14	2003 H15	2004 H16	2005 H17	2006 H18	2007 H19	2008 H20	2009 H21	2010 H22
-----------	-------------	-------------	-------------	-------------	-------------	-------------	-------------	-------------	-------------	-------------	-------------	-------------	-------------	-------------	-------------	-------------

Model 車種型式	Type 種 類	Year 年 式		AKEBONO No. 品 番		
		Start 開始	End 終了	Front フロント	Rear リヤ	Parking パーキング
ハイエース HIACE						
2700						
TRH214W		H16. 8		AN-707K	NR1090	
TRH219W		H16. 8		AN-707K	NR1090	
TRH221K		H17. 1		AN-707K	NR1090	
TRH226K		H17. 1		AN-707K	NR1090	
TRH224W		H17. 1		AN-707K	NR1090	
TRH229W		H17. 1		AN-707K	NR1090	
TRH223B		H17. 1		AN-707K	NR1090	
TRH228B		H17. 1		AN-707K	NR1090	
2800						
LH103V	低床	H 5. 8	H 8. 8	AN-333K	NR1073	※
		H 8. 8	H11. 7	AN-334K	NR1073	※
	ジャストロー	H 5. 8	H 7. 8	AN-333K	NR1055	※
		H 7. 8	H 8. 8	AN-333K	NR1077	※
		H 8. 8	H11. 7	AN-334K	NR1073	※
LH109V		H 1. 8	H 8. 7	AN-334K	NR1064	※
		H 8. 8	H10. 8	AN-333K	NR1064	※
LH113K(V)	低床	H 1. 8	H 8. 7	AN-333K	NR1064	※
		H 8. 8	H10. 9	AN-334K	NR1073	※
	ジャストロー	H 1. 8	H 8. 7	AN-333K	NR1055	※
		H 8. 8	H10. 9	AN-334K	NR1073	※
LH119V		H 1. 8	H 8. 7	AN-334K	NR1064	※
		H 8. 8	H10. 9	AN-333K	NR1064	※
LH123V		H 5. 8	H 8. 7	AN-333K	NR1073	※
		H 8. 8	H10. 9	AN-334K	NR1073	※
LH125B		H 5. 8	H 8. 7	AN-333K	NR1073	※
		H 8. 8	H10. 9	AN-334K	NR1073	※
LH129V		H 2.10	H 8. 7	AN-334K	NR1064	※
		H 8. 8	H10. 9	AN-334K	NR1064	※

※はハーフ kit 有り

注 NR1064 は車両により呼称コードと取付部位が逆になる場合があります。詳しくは P368 をご参照下さい。

ト
ヨ
タ

ニ
ッ
サ
ン

三
菱

マ
ツ
ダ

ホ
ン
ダ

い
す
ゞ

富
士
重
工

ダ
イ
ハ
ツ

ス
ズ
キ

パ
ッ
ド
形
状

シ
ュ
ー
形
状

ト
ヨ
タニ
ッ
サ
ン三
菱マ
ツ
ダホ
ン
ダい
す
ゞ富
士
重
工ダ
イ
ハ
ツス
ズ
キパ
ッド
形
状シ
ュ
ー
形
状

TOYOTA

Model 車種型式	Type 種 類	Year 年 式		AKEBONO No. 品 番		
		Start 開始	End 終了	Front フロント	Rear リヤ	Parking パーキング
ハイエース HIACE						
3000						
KZH100G		H 5. 8	H 8. 7	AN-334K	NR1073 ※	
		H 8. 8	H16. 8	AN-334K	NR1073 ※	
KZH106G		H 5. 8	H 8. 7	AN-334K	NR1064 ※	
		H 8. 8	H16. 8	AN-334K	NR1064 ※	
KZH106W		H 5. 8	H 8. 7	AN-334K	NR1064 ※	
		H 8. 8	H16. 8	AN-334K	NR1064 ※	
KZH110G		H 5. 8	H 8. 7	AN-334K	NR1073 ※	
		H 8. 8	H14. 8	AN-334K	NR1073 ※	
KZH116G		H 5. 8	H 8. 7	AN-334K	NR1064 ※	
		H 8. 8	H14. 8	AN-334K	NR1064 ※	
KZH120G		H 5. 8	H 8. 7	AN-334K	NR1073 ※	
		H 8. 8	H16. 8	AN-334K	NR1064 ※	
KZH126G		H 5. 8	H 8. 7	AN-334K	NR1064 ※	
		H 8. 8	H11. 7	AN-334K	NR1064 ※	
KZH132V	救急車	H 7. 8	H10.12	AN-334K	NR1073 ※	
KZH138V	救急車	H 7. 8	H10.12	AN-334K	NR1064 ※	
ハイエーストラック HIACE TRUCK						
2000						
YY101		H 7. 5	H 8.10	AN-271K	NR1033 ※	
2800						
LY101		H 7. 5	H 8.10	AN-271K	NR1029	
LY111		H 7. 5	H 8.10	AN-271K	NR1029	
LY151	スーパーシングルジャストロー	H 7. 5	H 8.10	AN-247K	NR1029	
LY161	低床, シングルジャストロー	H 7. 5	H 8.10	AN-247K	NR1064 ※	
	スーパーシングルジャストロー	H 7. 5	H 8.10	AN-247K	NR1029	
	シングルジャストロー	H 7. 5	H 8.10	AN-247K	NR1064 ※	

※はハーフ kit 有り

注 NR1064 は車両により呼称コードと取付部位が逆になる場合があります。詳しくは P368 をご参照下さい。

TOYOTA

年号 対照表	1995 H 7	1996 H 8	1997 H 9	1998 H10	1999 H11	2000 H12	2001 H13	2002 H14	2003 H15	2004 H16	2005 H17	2006 H18	2007 H19	2008 H20	2009 H21	2010 H22
-----------	-------------	-------------	-------------	-------------	-------------	-------------	-------------	-------------	-------------	-------------	-------------	-------------	-------------	-------------	-------------	-------------

Model 車種型式	Type 種 類	Year 年 式		AKEBONO No. 品 番		
		Start 開始	End 終了	Front フロント	Rear リヤー	Parking パーキング
ハイエース レジアス HIACE REGIUS						
2000						
RCH42V	バン	H 9. 6	H14. 5	AN-334K	NR1073 ※	
TRH200V		H15. 8		AN-707K	NR1090	
TRH200K		H15. 8		AN-707K	NR1090	
2500						
KDH200V		H15. 8		AN-707K	NR1090	
KDH200K		H15. 8		AN-707K	NR1090	
KDH205V		H16. 1		AN-707K	NR1090	
KDH220K		H16. 1		AN-707K	NR1090	
KDH225K		H16. 1		AN-707K	NR1090	
2700						
RCH41W		H 9. 4	H14. 5	AN-334K	AN-398WK	
RCH47W		H 9. 4	H14. 5	AN-334K	AN-398WK	
		H11. 8	H14. 5	AN-334K	AN-398WK	
TRH221K		H16. 1		AN-707K	NR1090	
TRH226K		H16. 1		AN-707K	NR1090	
3000						
KCH40G		H 9. 4	H14. 5	AN-334K	AN-398WK	
KCH40W		H 9. 4	H14. 5	AN-334K	AN-398WK	
KCH46G		H 9. 4	H14. 5	AN-334K	AN-398WK	
KCH46W		H 9. 4	H14. 5	AN-334K	AN-398WK	
LXH43V	バン	H 9. 6	H14. 5	AN-334K	NR1073 ※	
LXH49V	バン	H 9. 6	H14. 5	AN-334K	NR1073 ※	
ハイラックス HILUX						
2000						
YN81		H 6. 8	H 9. 8	AN-267K	NR1073 ※	
YN86	ジャストロー	H 6. 8	H 9. 8	AN-267K	NR1033 ※	
	除くジャストロー	H 6. 8	H 9. 8	AN-267K	NR1073 ※	
YN107		H 3. 8	H 9. 8	AN-303WK	NR1064 ※	
RZN147		H 9. 9	H16. 8	AN-333K	NR1073 ※	
RZN152		H11. 8	H16. 8	AN-333K	NR1055 ※	
RZN167		H 9. 9	H11. 8	AN-303WK	NR1064 ※	
2400						
LN165		H 9. 9	H11. 8	AN-303WK	NR1064 ※	
LN165H	ワイドボディ	H 9. 9	H11. 8	AN-303WK	NR1064 ※	

※はハーフ kit 有り

注 NR1064 は車両により呼称コードと取付部位が逆になる場合があります。詳しくは P368 をご参照下さい。

トヨタ

ニッサン

三

菱

マツダ

ホンダ

いすゞ

富士重工

ダイハツ

スズキ

パッド形状

シュー形状

TOYOTA

Model 車種型式	Type 種類	Year 年式		AKEBONO No. 品番		
		Start 開始	End 終了	Front フロント	Rear リヤー	Parking パーキング
ハイラックス HILUX						
2700						
RZN169		H11. 8	H14. 9	AN-303WK	NR1064 ※	
RZN174		H11. 8	H14. 9	AN-303WK	NR1064 ※	
RZN185W		H 7.12	H14. 9	AN-458WK	NR1064 ※	
RZN210W	2WD	H14.10	H16. 8	AN-690WK ㊦	AN-337K	
RZN215W	4WD	H14.10	H16. 8	AN-690WK ㊦	AN-337K	
TRN210W		H16. 8		AN-690WK ㊦	AN-337K	
TRN215W		H16. 8		AN-690WK ㊦	AN-337K	
2800						
LN81		H 6. 8	H 9. 8	AN-267K	NR1073 ※	
LN86	ジャストロー	H 6. 8	H 9. 8	AN-267K	NR1033 ※	
	除くジャストロー	H 6. 8	H 9. 8	AN-267K	NR1073 ※	
LN106		S63. 9	H 9. 8	AN-303WK	NR1064 ※	
LN107		H 3. 8	H 9. 8	AN-303WK	NR1064 ※	
LN109		H 6. 8	H 9. 8	AN-303WK	NR1064 ※	
3000						
KZN185G		H 7.12	H14. 9	AN-458WK	NR1064 ※	
KZN185W		H 7.12	H14. 9	AN-458WK	NR1064 ※	
LN167		H 9. 9	H14. 9	AN-303WK	NR1064 ※	
LN172H		H 9. 8	H16. 7	AN-303WK	NR1064 ※	
KDN215W	ディーゼルターボ	H14.10	H17. 8	AN-690WK ㊦	AN-337K	
3400						
VZN185W		H 7.12	H14. 9	AN-458WK	NR1064 ※	
VZN210W		H14.10	H17. 8	AN-690WK ㊦	AN-337K	
VZN215W		H14.10	H17. 8	AN-690WK ㊦	AN-337K	
4000						
GRN215W		H17. 8		AN-690WK ㊦	AN-337K	

※はハーフ kit 有り

注 NR1064 は車両により呼称コードと取付部位が逆になる場合があります。詳しくは P368 をご参照下さい。

㊦は準備中です

TOYOTA

年号 対照表	1995 H 7	1996 H 8	1997 H 9	1998 H10	1999 H11	2000 H12	2001 H13	2002 H14	2003 H15	2004 H16	2005 H17	2006 H18	2007 H19	2008 H20	2009 H21	2010 H22
-----------	-------------	-------------	-------------	-------------	-------------	-------------	-------------	-------------	-------------	-------------	-------------	-------------	-------------	-------------	-------------	-------------

Model 車種型式	Type 種 類	Year 年 式		AKEBONO No. 品 番		
		Start 開始	End 終了	Front フロント	Rear リヤ	Parking パーキング
パッソ PASSO						
1000						
KGC10	2WD		H16. 6	H22. 2	AN-683WK	NN5030
KGC15	4WD		H16. 6	H22. 2	AN-683WK	NN5031
KGC30			H22. 2		AN-683WK	NN5034
KGC35	4WD X		H22. 2		AN-683WK	NN5033
	4WD +HANA		H22. 2		AN-754WK	NN5033
1300						
QNC10	2WD		H16. 6	H22. 2	AN-683WK	NN5030
NGC30			H22. 2		AN-754WK	NN5034
パッソ セツテ PASSO SETTE						
1500						
M502E			H20.12		AN-714K	NR1093 ㊦
	VSC 装着車 (オプション設定)		H20.12		AN-715K	NR1093 ㊦
M512E			H20.12		AN-715K	NR1093 ㊦
ハリアー HARRIER						
2200						
SXU10W			H 9.12	H12.11	AN-465WK	AN-420WK
SXU15W			H 9.12	H12.11	AN-465WK	AN-420WK
2400						
ACU10W	2WD		H12.11	H13. 8	AN-465WK	AN-420WK
			H13. 8	H15. 2	AN-678WK	AN-420WK
ACU15W	4WD		H12.11	H13. 8	AN-465WK	AN-420WK
			H13. 8	H15. 2	AN-678WK	AN-420WK
ACU30W	2WD		H15. 2		AN-687WK	AN-688WK
ACU35W	4WD		H15. 2		AN-687WK	AN-688WK
3000						
MCU10W	2WD		H 9.12	H13. 8	AN-465WK	AN-420WK
			H13. 8	H15. 2	AN-678WK	AN-420WK
MCU15W	4WD		H 9.12	H13. 8	AN-465WK	AN-420WK
			H13. 8	H15. 2	AN-678WK	AN-420WK
MCU30W	2WD		H15. 2	H18. 1	AN-687WK	AN-688WK
MCU31W	2WD AIRS		H15. 2	H18. 1	AN-687WK	AN-688WK
MCU35W	4WD		H15. 2	H18. 1	AN-687WK	AN-688WK
MCU36W	4WD AIRS		H15. 2	H18. 1	AN-687WK	AN-688WK

㊦は準備中です

ト
ヨ
タ

ニ
ッ
サ
ン

三
菱

マ
ツ
ダ

ホ
ン
ダ

い
す
ゞ

富
士
重
工

ダ
イ
ハ
ツ

ス
ズ
キ

パ
ッ
ド
形
状

シ
ュ
ー
形
状

ト
ヨ
タニ
ッ
サ
ン

三

菱

マ
ツ
ダホ
ン
ダい
す
ゞ富
士
重
工ダ
イ
ハ
ツス
ズ
キパ
ッ
ド
形
状シ
ュ
ー
形
状

TOYOTA

Model 車種型式	Type 種 類	Year 年 式		AKEBONO No. 品 番		
		Start 開始	End 終了	Front フロント	Rear リヤ	Parking パーキング
ハリアー HARRIER						
3300						
MHU38W	ハイブリッド	H17. 3		AN-687WK	AN-688WK	
3500						
GSU30W	2WD	H18. 1		AN-687WK	AN-688WK	
GSU31W	2WD AIRS	H18. 1		AN-687WK	AN-688WK	
GSU35W	4WD	H18. 1		AN-687WK	AN-688WK	
GSU36W	4WD AIRS	H18. 1		AN-687WK	AN-688WK	
bB						
1300						
NCP30		H12. 2	H16.11	AN-634WK	NR1079 ※	
		H16.11	H17.12	AN-713WK	NR1079 ※	
QNC20		H17.12		AN-661WK	NR1095 ㊦	
QNC25		H17.12		AN-661WK	NR1096 ㊦	
1500						
NCP31		H12. 1	H16. 9	AN-634WK	NR1079 ※	
		H16. 9	H17.12	AN-713WK	NR1079 ※	
NCP35		H12. 1	H16.11	AN-634WK	NR1079 ※	
		H16.11	H17.12	AN-713WK	NR1079 ※	
NCP34		H12. 1	H16.11	AN-634WK	NR1079 ※	
		H16.11	H17.12	AN-713WK	NR1079 ※	
QNC21		H17.12		AN-661WK	NR1095 ㊦	
ビスタ・ビスタ アルデオ VISTA・VISTA ARDEO						
1800						
ZZV50		H10. 7	H12. 4	AN-394WK	NR1079 ※	
		H12. 4	H15. 7	AN-634WK	NR1079 ※	
2000						
SV50		H10. 7	H13. 8	AN-603K	AN-604K	
SV55		H10. 7	H14. 4	AN-603K	AN-604K	
AZV50		H13. 8	H15. 7	AN-603K	AN-604K	
AZV55		H14. 4	H15. 7	AN-603K	AN-604K	

※はーフ kit 有り

㊦は準備中です

TOYOTA

年号 対照表	1995 H 7	1996 H 8	1997 H 9	1998 H10	1999 H11	2000 H12	2001 H13	2002 H14	2003 H15	2004 H16	2005 H17	2006 H18	2007 H19	2008 H20	2009 H21	2010 H22
-----------	-------------	-------------	-------------	-------------	-------------	-------------	-------------	-------------	-------------	-------------	-------------	-------------	-------------	-------------	-------------	-------------

Model 車種型式	Type 種 類	Year 年 式		AKEBONO No. 品 番		
		Start 開始	End 終了	Front フロント	Rear リヤ	Parking パーキング
ファンカーゴ FUNCARGO						
1300						
NCP20		H11. 9	H16.11	AN-634WK	NR1079 ※	
		H16.11	H17. 9	AN-713WK	NR1079 ※	
1500						
NCP21		H11. 9	H16.11	AN-634WK	NR1079 ※	
		H16.11	H17. 9	AN-713WK	NR1079 ※	
NCP25		H11. 9	H16.11	AN-634WK	NR1079 ※	
		H16.11	H17. 9	AN-713WK	NR1079 ※	
プラッツ PLATZ						
1000						
SCP11		H11. 9	H17.11	AN-618WK	NR1078 ※	
1300						
NCP16		H11. 9	H17.11	AN-618WK	NR1079 ※	
1500						
NCP12		H11. 9	H17.11	AN-618WK	NR1078 ※	
プリウス PRIUS						
1500						
NHW10		H 9.12	H12. 5	AN-394WK	NR1079 ※	
NHW11	Rドラム 4輪ディスク	H12. 5	H15. 8	AN-634WK	NR1079 ※	
		H13. 8	H15. 8	AN-634WK	AN-635WK	
NHW20		H15. 9		AN-634WK	NR1079 ※	
1800						
ZVW30		H21. 9		04465-47060	AN-716WK	
ブレイド BLADE						
2400						
AZE154H		H18.12		AN-742K	AN-716WK	
AZE156H		H18.12		AN-742K	AN-716WK	
3500						
GRE156H		H19. 8		AN-732K	AN-716WK	

※はハーフ kit 有り

ト
ヨ
タ

ニ
ッ
サ
ン

三

菱

マ
ツ
ダ

ホ
ン
ダ

い
す
ゞ

富
士
重
工

ダ
イ
ハ
ツ

ス
ズ
キ

パ
ッド
形
状

シ
ュ
ー
形
状

トヨタ

ニッサン

三

菱

マツダ

ホンダ

いすゞ

富士重工

ダイハツ

スズキ

パッド形状

シュー形状

TOYOTA

Model 車種型式	Type 種類	Year 年式		AKEBONO No. 品番		
		Start 開始	End 終了	Front フロント	Rear リヤ	Parking パーキング
ブレビス BREVIS						
2500						
JCG10		H13. 6	H19. 6	AN-636K	AN-489WK	
JCG15		H13.10	H19. 6	AN-322K	AN-489WK	
3000						
JCG11		H13. 6	H19. 6	AN-636K	AN-489WK	
プレミオ・アリオン PREMIO・ALLION						
1500						
NZT240	2WD	H13.12	H19. 5	AN-634WK	NR1079 ※	
NZT260		H19. 6		AN-714K	NR1097 ㊦	
	オプション設定	H19. 6		AN-742K	NR1097 ㊦	
1800						
ZZT240	2WD	H13.12	H19. 5	AN-634WK	NR1079 ※	
ZZT245	4WD	H13.12	H19. 5	AN-603K	NR1082 ※	
ZRT260		H19. 6		AN-742K	NR1097 ㊦	
ZRT265		H19. 6		AN-742K	NR1093 ㊦	
2000						
AZT240		H13.12	H19. 5	AN-603K	NR1082 ※	
ZRT261		H20. 1		AN-742K	NR1093 ㊦	
プログレ PROGRES						
2500						
JCG10		H10. 5	H13. 4	AN-322K	AN-489WK	
		H13. 4	H19. 6	AN-636K	AN-489WK	
JCG15		H11.12	H19. 6	AN-322K	AN-489WK	
3000						
JCG11		H10. 5	H13. 4	AN-322K	AN-489WK	
		H13. 4	H19. 6	AN-636K	AN-489WK	
プロナード PRONARD						
3000						
MCX20		H12. 2	H15. 1	AN-465WK	AN-625WK	

※はーフ kit 有り

㊦は準備中です

TOYOTA

年号 対照表	1995 H 7	1996 H 8	1997 H 9	1998 H10	1999 H11	2000 H12	2001 H13	2002 H14	2003 H15	2004 H16	2005 H17	2006 H18	2007 H19	2008 H20	2009 H21	2010 H22
-----------	-------------	-------------	-------------	-------------	-------------	-------------	-------------	-------------	-------------	-------------	-------------	-------------	-------------	-------------	-------------	-------------

Model 車種型式	Type 種 類	Year 年 式		AKEBONO No. 品 番		
		Start 開始	End 終了	Front フロント	Rear リヤ	Parking パーキング
プロボックス ワゴン・バン PROBOX WAGON・VAN						
1300						
NCP50V		H14. 7		AN-618WK	NR1082 ※	
1400						
NLP51V		H14. 7		AN-618WK	NR1082 ※	
1500						
NCP51V	2WD	H14. 7		AN-618WK	NR1082 ※	
NCP52V	CNG 車	H15. 4		AN-618WK	NR1082 ※	
NCP55V	4WD	H14. 7		AN-618WK	NR1082 ※	
NCP58G	2WD	H14. 7		AN-618WK	NR1082 ※	
NCP59G	4WD	H14. 7		AN-618WK	NR1082 ※	
ベルタ BELTA						
1000						
KSP92		H17.11		AN-714K	NR1091	
1300						
NCP96		H17.11		AN-714K	NR1091	
SCP92		H17.11		AN-714K	NR1091	
	VSC & TRC 装着車	H17.11		AN-715K	AN-716WK	
ポルテ PORTE						
1300						
NNP10	2WD	H16. 7	H16. 9	AN-634WK	NR1079 ※	
		H16. 9		AN-713WK	NR1079 ※	
1500						
NNP11	2WD	H16. 7	H16. 9	AN-634WK	NR1079 ※	
		H16. 9		AN-713WK	NR1079 ※	
NNP15	4WD	H17.12		AN-713WK	NR1079 ※	

※はハーフ kit 有り

ト
ヨ
タ

ニ
ッ
サ
ン

三
菱

マ
ツ
ダ

ホ
ン
ダ

い
す
ゞ

富
士
重
工

ダ
イ
ハ
ツ

ス
ズ
キ

パ
ッ
ド
形
状

シ
ュ
ー
形
状

トヨタ

ニッサン

三

菱

マツダ

ホンダ

いすゞ

富士重工

ダイハツ

スズキ

パッド形状

シュー形状

TOYOTA

Model 車種型式	Type 種類	Year 年式		AKEBONO No. 品番		
		Start 開始	End 終了	Front フロント	Rear リヤ	Parking パーキング
マーク X (エックス) MARK X						
2500						
GRX120	250G/標準	H16.11	H21.10	AN-636K	AN-699WK	
	250G/パッケージL	H16.11	H21.10	AN-636K	AN-699WK	
	250G/パッケージS	H16.11	H21.10	AN-671K	AN-699WK	
GRX125	250G Four	H16.11	H21.10	AN-636K	AN-699WK	
GRX130		H21.10		AN-636K	AN-699WK	
GRX135		H21.10		AN-636K	AN-699WK	
3000						
GRX121	300G 300GP/標準	H16.11	H21.10	AN-636K	AN-699WK	
	300G/VSCあり 18"ホイール	H16.11	H21.10	AN-636K	AN-699WK	
	300GP/18"ホイール	H16.11	H21.10	AN-671K	AN-699WK	
3500						
GRX133		H21.10		AN-731WK	AN-699WK	
マーク X ジオ MARKX ZiO						
2400						
ANA10		H19.9		AN-732K	AN-733K	
ANA15		H19.9		AN-732K	AN-733K	
3500						
GGA10		H19.9		AN-732K	AN-733K	
マーク II MARK II						
1800						
SX80(Y)	含教習車	S63.8	H 8.9	AN-275K	NR1012 ※	
SX90		H 4.10	H 8.9	AN-394WK	AN-403WK	
2000						
GX90		H 4.10	H 8.9	AN-394WK	AN-403WK	
GX100		H 8.9	H10.7	AN-394WK	AN-467K	
		H10.8	H12.10	AN-606K	AN-467K	
GX110		H12.10	H19.6	AN-636K	AN-489WK	
GX115		H12.10	H19.6	AN-322K	AN-489WK	
YX78V		H 5.2	H 9.2	AN-103K	NR1012 ※	
YX80		S63.8	H 8.9	A-SM275K	NR1012 ※	
YX80Y		S63.8	H 8.9	AN-275K	NR1012 ※	

A-SM はセミメタリック材質
※はハーフ kit 有り

TOYOTA

年号 対照表	1995 H 7	1996 H 8	1997 H 9	1998 H10	1999 H11	2000 H12	2001 H13	2002 H14	2003 H15	2004 H16	2005 H17	2006 H18	2007 H19	2008 H20	2009 H21	2010 H22
-----------	-------------	-------------	-------------	-------------	-------------	-------------	-------------	-------------	-------------	-------------	-------------	-------------	-------------	-------------	-------------	-------------

Model 車種型式	Type 種 類	Year 年 式		AKEBONO No. 品 番		
		Start 開始	End 終了	Front フロント	Rear リヤ	Parking パーキング
マークII MARK II						
2400						
LX90		H 4.10	H 8. 9	AN-394WK	AN-403WK	
LX100		H 8. 9	H10. 7	AN-394WK	AN-467K	
		H10. 8	H12.10	AN-606K	AN-467K	
2500						
JZX90	ターボ	H 7. 9	H 8. 9	AN-322K	AN-398WK	
		H 6. 5	H 8. 9	AN-413WK	AN-403WK	
JZX100	ターボ	H 7. 9	H 8. 9	AN-322K	AN-398WK	
		H 8. 9	H12.10	AN-322K	AN-398WK	
JZX105		H 8. 9	H12.10	AN-322K	AN-398WK	
JZX110		H12.10	H19. 6	AN-413WK	AN-489WK	
JZX115	2WD	H12.10	H19. 6	AN-636K	AN-489WK	
	4WD	H12.10	H19. 6	AN-322K	AN-489WK	
3000						
JZX91		H 4.10	H 8. 9	AN-322K	AN-403WK	
JZX101		H 8. 9	H12.10	AN-322K	AN-369WK	
マークII ブリット MARK II BLIT						
2000						
GX110W	2WD	H14. 1	H19. 6	AN-636K	AN-489WK	
GX115W	4WD	H12.10	H19. 6	AN-322K	AN-489WK	
2500						
JZX110W	ターボなし	H12.10	H19. 6	AN-636K	AN-489WK	
	ターボ付	H12.10	H19. 6	AN-413WK	AN-489WK	
JZX115W	4WD	H12.10	H19. 6	AN-322K	AN-489WK	

ト
ヨ
タ

ニ
ッ
サ
ン

三
菱

マ
ツ
ダ

ホ
ン
ダ

い
す
ゞ

富
士
重
工

ダ
イ
ハ
ツ

ス
ズ
キ

パ
ッ
ド
形
状

シ
ュ
ー
形
状

ト
ヨ
タニ
ッ
サ
ン

三

菱

マ
ツ
ダホ
ン
ダい
す
ゞ富
士
重
工ダ
イ
ハ
ツス
ズ
キパ
ッド
形
状シ
ュー
形
状

TOYOTA

Model 車種型式	Type 種 類	Year 年 式		AKEBONO No. 品 番		
		Start 開始	End 終了	Front フロント	Rear リヤ	Parking パーキング
マークIIワゴン クオリス MARK II WAGON QUALIS						
2200						
SXV20W		H 9.4	H11.8	AN-394WK	AN-420WK	
		H11.8	H13.12	AN-394WK	AN-604K	
SXV25W	4WD	H10.8	H13.12	AN-465WK	AN-420WK	
2500						
MCV21W		H 9.4	H11.8	AN-465WK	AN-420WK	
		H11.8	H13.12	AN-465WK	AN-604K	
MCV25W	4WD	H10.8	H13.12	AN-465WK	AN-420WK	
3000						
MCV20W		H 9.4	H11.8	AN-465WK	AN-420WK	
		H11.8	H13.12	AN-465WK	AN-604K	
メガクルーザー MEGACRUISER						
4100						
BXD20V		H 8.1	H13.10	AN-456K	AN-457K	
ラウム RAUM						
1500						
EXZ10	FF	H 9.5	H15.4	AN-309K	NR1030 ※	
EXZ15	4WD	H 9.8	H15.4	AN-309K	NN1065 ※	
NCZ20	2WD	H15.5	H16.9	AN-634WK	NR1079 ※	
		H16.9		AN-713WK	NR1079 ※	
NCZ25	4WD	H15.5	H16.9	AN-634WK	NR1079 ※	
		H16.9		AN-713WK	NR1079 ※	
ラクティス Ractis						
1300						
SCP100		H17.10		AN-715K	NR1093 ㊦	
1500						
NCP100		H17.10		AN-715K	NR1093 ㊦	
	Sパッケージ	H17.10		AN-715K	AN-716WK	
NCP105		H17.10		AN-715K	NR1093 ㊦	

※はーフ kit 有り

㊦は準備中です

TOYOTA

年号 対照表	1995 H 7	1996 H 8	1997 H 9	1998 H10	1999 H11	2000 H12	2001 H13	2002 H14	2003 H15	2004 H16	2005 H17	2006 H18	2007 H19	2008 H20	2009 H21	2010 H22
-----------	-------------	-------------	-------------	-------------	-------------	-------------	-------------	-------------	-------------	-------------	-------------	-------------	-------------	-------------	-------------	-------------

Model 車種型式	Type 種 類	Year 年 式		AKEBONO No. 品 番		
		Start 開始	End 終了	Front フロント	Rear リヤ	Parking パーキング
ラッシュ Rush						
1500						
J200E		H18. 1		AN-478K	NR1094	
J210E		H18. 1		AN-478K	NR1094	
RAV4						
1800						
ZCA25W		H12. 5	H15. 7	AN-640K	NR1072 ※	
		H15. 7	H17.11	AN-640K	NR1092 ※	
ZCA26W		H12. 5	H14. 8	AN-640K	NR1072 ※	
		H14. 8	H17.11	AN-640K	NR1092 ※	
2000						
SXA10G		H 6. 5	H12. 5	AN-394WK	NR1072 ※	
	G	H 9. 9	H12. 5	AN-394WK	AN-484WK	
SXA11G		H 7. 4	H12. 5	AN-394WK	NR1072 ※	
	G	H 9. 9	H12. 5	AN-394WK	AN-484WK	
SXA15G		H 9. 9	H12. 5	AN-394WK	NR1072 ※	
SXA16G		H 9. 9	H12. 5	AN-394WK	NR1072 ※	
ACA20W		H12. 5	H15. 7	AN-640K	NR1072 ※	
		H15. 7	H17.11	AN-640K	NR1092 ※	
ACA21W	リヤードディスク車 (オプション設定)	H15. 7	H17.11	AN-640K	AN-484WK	
		H12. 5	H14. 8	AN-640K	NR1072 ※	
		H14. 8	H17.11	AN-640K	NR1092 ※	
	リヤードディスク車 (オプション設定)	H15. 7	H17.11	AN-640K	AN-484WK	
2400						
ACA31W		H17.11		AN-732K	AN-733K	
ACA36W		H17.11		AN-732K	AN-733K	

※はハーフ kit 有り

ト
ヨ
タ

ニ
ッ
サ
ン

三

菱

マ
ツ
ダ

ホ
ン
ダ

い
す
ゞ

富
士
重
工

ダ
イ
ハ
ツ

ス
ズ
キ

パ
ッド
形
状

シ
ュ
ー
形
状

トヨタ

ニッサン

三

菱

マツダ

ホンダ

いすゞ

富士重工

ダイハツ

スズキ

パッド形状

シュー形状

TOYOTA

Model 車種型式	Type 種類	Year 年式		AKEBONO No. 品番		
		Start 開始	End 終了	Front フロント	Rear リヤ	Parking パーキング
ランドクルーザー LAND CRUISER						
2400						
LJ78W		H 3. 8	H11. 8	AN-303WK	AN-337K	
2700						
RZJ120W		H14.10	H16. 8	AN-690WK ㊦	AN-337K	
RZJ125W		H14.10	H16. 8	AN-690WK ㊦	AN-337K	
TRJ120W		H16. 8	H21. 9	AN-690WK ㊦	AN-337K	
TRJ125W		H16. 8	H21. 9	AN-690WK ㊦	AN-337K	
TRJ150W		H21. 9		AN-690WK ㊦	AN-337K	
3000						
KZJ71G		H 5. 5	H11. 8	AN-303WK	AN-337K	
KZJ71W		H 5. 5	H11. 8	AN-303WK	AN-337K	
KZJ78G		H 5. 5	H11. 8	AN-303WK	AN-337K	
KZJ78W		H 5. 5	H11. 8	AN-303WK	AN-337K	
KZJ90W		H 5. 5	H10. 1	AN-458WK	AN-337K	
KZJ95W		H 8. 5	H10. 1	AN-458WK	AN-337K	
KDJ120W		H14.10	H17. 8	AN-690WK ㊦	AN-337K	
KDJ121W		H14.10	H17. 8	AN-690WK ㊦	AN-337K	
KDJ125W		H14.10	H17. 8	AN-690WK ㊦	AN-337K	
3400						
VZJ90W		H 8. 5	H14. 9	AN-458WK	AN-337K	
VZJ95W		H 8. 5	H14. 9	AN-458WK	AN-337K	
VZJ120W		H14.10	H17. 8	AN-690WK ㊦	AN-337K	
VZJ121W		H14.10	H17. 8	AN-690WK ㊦	AN-337K	
VZJ125W		H14.10	H17. 8	AN-690WK ㊦	AN-337K	
3500						
PZJ77V		H 2. 4	H11. 8	AN-303WK	NR1052 ※	
4000						
FJ75		H 2. 6	H11. 8	AN-303WK	NR1052 ※	
GRJ120W		H17. 8	H21. 9	AN-690WK ㊦	AN-337K	
GRJ121W		H17. 8	H21. 9	AN-690WK ㊦	AN-337K	
GRJ150W		H21. 9		AN-690WK ㊦	AN-337K	

※はーフ kit 有り

㊦は準備中です

TOYOTA

年号 対照表	1995 H 7	1996 H 8	1997 H 9	1998 H10	1999 H11	2000 H12	2001 H13	2002 H14	2003 H15	2004 H16	2005 H17	2006 H18	2007 H19	2008 H20	2009 H21	2010 H22
-----------	-------------	-------------	-------------	-------------	-------------	-------------	-------------	-------------	-------------	-------------	-------------	-------------	-------------	-------------	-------------	-------------

Model 車種型式	Type 種 類	Year 年 式		AKEBONO No. 品 番		
		Start 開始	End 終了	Front フロント	Rear リヤ	Parking パーキング
ランドクルーザー LAND CRUISER						
4200						
HZJ70		H 6. 1	H11. 8	AN-303WK	NR1052 ※	
HZJ70V		H 6. 1	H11. 8	AN-303WK	NR1052 ※	
HZJ71		H11. 8	H16. 8	AN-498WK	NR1052 ※	
HZJ71V		H11. 8	H16. 8	AN-498WK	NR1052 ※	
HZJ73V	ZX	H 2. 5	H11. 8	AN-303WK	AN-337K	
	LX	H 6. 1	H11. 8	AN-303WK	NR1052 ※	
HZJ73HV		H 2. 1	H11. 8	AN-303WK	AN-337K	
HZJ74K		H11. 8	H16. 8	AN-498WK	AN-337K	
HZJ74V		H11. 8	H16. 8	AN-498WK	NR1052 ※	
HZJ75		H 4.12	H11. 8	AN-303WK	NR1052 ※	
HZJ76K		H11. 8	H16. 8	AN-498WK	AN-337K	
HZJ76V		H11. 8	H16. 8	AN-498WK	NR1052 ※	
HZJ77V		H 6. 1	H11. 8	AN-303WK	NR1052 ※	
HZJ77HV	ZX	H 2. 4	H11. 8	AN-303WK	AN-337K	
	LX	H 6. 1	H11. 8	AN-303WK	NR1052 ※	
HZJ79		H11.11	H16. 8	AN-498WK	NR1052 ※	
HDJ81V		H 2. 1	H10. 1	AN-336WK	AN-337K	
HZJ81V	リヤードラム車 リヤードディスク車	H 2. 1	H10. 1	AN-336WK	NR1052 ※	
		H 2. 1	H10. 1	AN-336WK	AN-337K	
HDJ101		H10. 1	H19. 9	AN-498WK	AN-499K	
4500						
FZJ80G	リヤードラム車 リヤードディスク車	H 4. 8	H10. 1	AN-336WK	NR1052 ※	
		H 4. 8	H10. 1	AN-336WK	AN-337K	
4600						
URJ202W		H21. 5		AN-755WK	AN-756K ㊟	
4700						
UZJ100		H10. 1	H19. 9	AN-498WK	AN-499K	
UZJ200W		H19. 9		AN-755WK	AN-756K ㊟	
レクサス IS250, IS350 LEXUS IS250, IS350						
2500						
GSE20		H17. 9		04465-53020-79	AN-699WK	
GSE25		H17. 9		04465-53020-79	AN-699WK	
3500						
GSE21		H17. 9		AN-731WK	AN-699WK	

※はハーフ kit 有り
㊟は準備中です

ト
ヨ
タ

ニ
ッ
サ
ン

三

菱

マ
ツ
ダ

ホ
ン
ダ

い
す
ゞ

富
士
重
工

ダ
イ
ハ
ツ

ス
ズ
キ

パ
ッド
形
状

シ
ュ
ー
形
状

ト
ヨ
タニ
ッ
サ
ン三
菱マ
ツ
ダホ
ン
ダい
す
ゞ富
士
重
工ダ
イ
ハ
ツス
ズ
キパ
ッド
形
状シ
ュ
ー
形
状

TOYOTA

Model 車種型式	Type 種 類	Year 年 式		AKEBONO No. 品 番		
		Start 開始	End 終了	Front フロント	Rear リヤ	Parking パーキング
レクサス SC430 LEXUS SC430						
4300						
UZZ40		H17.8		AN-413WK	AN-489WK	
レクサス LS460 LEXUS LS460						
4600						
USF40	19 インチ	H18.8		04465-0W110-79	04466-0W010-79	
	除 19 インチ	H18.8		04465-50260-79	04466-50130-79	
レクサス GS350, GS430, GS450h LEXUS GS350, GS430, GS450h						
3500						
GRS191		H17.8		AN-731WK	AN-699WK	
GRS196		H17.8		AN-731WK	AN-699WK	
GWS191	ハイブリッド	H18.3		AN-731WK	AN-699WK	
4300						
UZS190		H17.8		AN-731WK	AN-699WK	
クイックデリバリー 200 QUICK DELIVERY 200						
2700						
RZU68VH		H 7.10	H13.8	AN-269K	NR1058 ※	
3400						
BU68VH		H 7.10	H13.8	AN-269K	NR1058 ※	
3700						
BU280		H11.8		A-SM627WK	NR1060 ※	

A-SM はセミメタリック材質
※はハーフ kit 有り

TOYOTA

年号 対照表	1995 H 7	1996 H 8	1997 H 9	1998 H10	1999 H11	2000 H12	2001 H13	2002 H14	2003 H15	2004 H16	2005 H17	2006 H18	2007 H19	2008 H20	2009 H21	2010 H22
-----------	-------------	-------------	-------------	-------------	-------------	-------------	-------------	-------------	-------------	-------------	-------------	-------------	-------------	-------------	-------------	-------------

Model 車種型式	Type 種 類	Year 年 式		AKEBONO No. 品 番		
		Start 開始	End 終了	Front フロント	Rear リヤ	Parking パーキング
コースター COASTER						
3400						
BB40		H 5. 1	H11. 6	AN-417WK	NR1071 ※	
BB46V		H 5. 1	H11. 6	AN-417WK	NR1071 ※	
4000						
XZB40	LX仕様 ABSなし	H16. 7		AN-417WK	NR1071 ※	
	ABS付	H16. 7		AN-410WK	NR1071 ※	
	GX仕様	H16. 7		AN-410WK	NR1071 ※	
	DX仕様 幼児専用車	H16. 7		AN-417WK	NR1071 ※	
XZB46V	ABSなし	H16. 7		AN-417WK	NR1071 ※	
	ABS付	H16. 7		AN-410WK	NR1071 ※	
XZB50		H16. 7		AN-410WK	NR1071 ※	
XZB51		H16. 7		AN-410WK	NR1071 ※	
XZB56V		H16. 7		AN-410WK	NR1071 ※	
4100						
BB55	Sタイヤ	H 7.11	H11. 6	AN-456K	AN-457K	
	Wタイヤ	H 7.11	H11. 6	AN-456K	NR1071 ※	
BB58		H11. 6	H16. 8	AN-456K	NR1080 ※	
BZB40	LPG	H14. 3		AN-410WK	NR1071 ※	
BZB50	LPG	H14. 3		AN-410WK	NR1071 ※	
4200						
HDB31		H 5. 1	H11. 6	AN-410WK	NR1071 ※	
HDB50		H 5. 1	H11. 6	AN-410WK	NR1071 ※	
		H11. 6	H16. 8	AN-410WK	NR1080 ※	
HDB51		H 5. 1	H11. 6	AN-410WK	NR1071 ※	
		H11. 6	H16. 8	AN-410WK	NR1080 ※	
HZB40		H 5. 1	H11. 6	AN-417WK	NR1071 ※	
		H11. 6	H16. 8	AN-417WK	NR1080 ※	
HZB41		H 5. 1	H11. 6	AN-410WK	NR1071 ※	
		H11. 6	H16. 8	AN-417WK	NR1080 ※	
HZB46		H11. 6	H16. 8	AN-417WK	NR1080 ※	
HZB50		H 5. 1	H11. 6	AN-410WK	NR1071 ※	
		H11. 6	H16. 8	AN-410WK	NR1080 ※	
HZB56V		H 5. 1	H11. 6	AN-410WK	NR1071 ※	
		H11. 6	H16. 8	AN-410WK	NR1080 ※	

※はハーフ kit 有り

ト
ヨ
タ

ニ
ッ
サ
ン

三

菱

マ
ツ
ダ

ホ
ン
ダ

い
す
ゞ

富
士
重
工

ダ
イ
ハ
ツ

ス
ズ
キ

パ
ッド
形
状

シ
ュ
ー
形
状

ト
ヨ
タニ
ッ
サ
ン三
菱マ
ツ
ダホ
ン
ダい
す
ゞ富
士
重
工ダ
イ
ハ
ツス
ズ
キパ
ツ
ド
形
状シ
ュ
ー
形
状

TOYOTA

Model 車種型式	Type 種 類	Year 年 式		AKEBONO No. 品 番		
		Start 開始	End 終了	Front フロント	Rear リヤ	Parking パーキング
ダイナ・トヨエース DYNA・TOYOACE						
2000						
YY201	除く高床・Sタイヤ	H 7. 5	H13. 6	AN-217K	NR1029	
	ジャストロー・Wタイヤ	H 7. 5	H13. 6	AN-217K	NR1034 ※	
	高床・Sタイヤ	H 7. 5	H13. 6	AN-217K	NR1038	
YY211	Sタイヤ	H 7. 5	H13. 6	AN-217K	NR1038	
	除くフルジャストロー・Wタイヤ	H 7. 5	H13. 6	AN-217K	NR1034 ※	
	フルジャストロー・Wタイヤ	H 7. 5	H13. 6	AN-269K	NR1058 ※	
	ジャストロー ATM・Wタイヤ	H 7. 5	H13. 6	AN-217K	NR1047 ※	
RZY220	1.0t 低床	H13. 6	H15. 7	AN-247K	NN1087 ※	
	1.25t シングルジャストロー	H13. 6	H15. 7	AN-247K	NN1087 ※	
	1.25t スーパーシングルジャストロー	H13. 6	H15. 7	AN-247K	NN1086 ※	
	1.25~1.5t ジャストロー	H13. 6	H15. 7	AN-247K	NR1085	
	1.5t フルジャストロー ABS付	H13. 6	H15. 7	AN-247K	NR1060 ※	
	1.5t フルジャストロー ABSなし	H13. 6	H15. 7	AN-247K	NR1058 ※	
RZY230	1.0t シングルジャストロー	H13. 6	H15. 7	AN-247K	NN1087 ※	
	1.25t スーパーシングルジャストロー	H13. 6	H15. 7	AN-247K	NN1086 ※	
	1.25~1.5t ジャストロー	H13. 6	H15. 7	AN-247K	NR1085	
	1.25t 低床	H13. 6	H15. 7	AN-247K	NN1084 ※	
	1.5t スーパーシングルジャストロー	H13. 6	H15. 7	AN-247K	NN1084 ※	
	1.5t シングルジャストロー	H13. 6	H15. 7	AN-247K	NN1084 ※	
	1.25~1.5t フルジャストロー ABS付	H13. 6	H15. 7	AN-247K	NR1060 ※	
	1.25~1.5t フルジャストロー ABSなし	H13. 6	H15. 7	AN-247K	NR1058 ※	
TRY220	1.0t 低床 Sタイヤ	H15. 7		AN-247K	NN1087 ※	
	1.25t シングルジャストロー Sタイヤ	H15. 7		AN-247K	NN1087 ※	
	1.25t 高床 Sタイヤ	H15. 7		AN-247K	NN1087 ※	
	1.25t ジャストロー Sタイヤ	H15. 7		AN-247K	NN1086 ※	
	1.25t, 1.5t ジャストロー Wタイヤ	H15. 7		AN-247K	NR1085	
	1.5t フルジャストロー ABS付	H15. 7		AN-247K	NR1060 ※	
	1.5t フルジャストロー ABSなし	H15. 7		AN-247K	NR1058 ※	
TRY230	1.0t, 1.25t 高床 Sタイヤ	H15. 7		AN-247K	NN1087 ※	
	1.0t, 1.25t シングルジャストロー Sタイヤ	H15. 7		AN-247K	NN1087 ※	
	1.25t ジャストロー Sタイヤ	H15. 7		AN-247K	NN1086 ※	
	1.25t ジャストロー Wタイヤ	H15. 7		AN-247K	NR1085	
	1.2t 低床 Sタイヤ	H15. 7		AN-247K	NN1084 ※	
	1.5t 高床 Sタイヤ	H15. 7		AN-247K	NN1084 ※	
	1.5t シングルジャストロー Sタイヤ	H15. 7		AN-247K	NN1084 ※	
	1.5t ジャストロー Sタイヤ	H15. 7		AN-247K	NN1084 ※	
	1.5t ジャストロー Wタイヤ	H15. 7		AN-247K	NR1085	
	1.5t フルジャストロー ABS付	H15. 7		AN-247K	NR1060 ※	
	1.5t フルジャストロー ABSなし	H15. 7		AN-247K	NR1058 ※	
TRY231	LPG ABS付	H19.12		AN-247K	NR1060 ※	
	LPG ABSナシ	H19.12		AN-247K	NR1058 ※	
TRY281	LPG ABS付	H19.12		AN-247K	NR1060 ※	
	LPG ABSナシ	H19.12		AN-247K	NR1058 ※	

※はハーフ kit 有り

TOYOTA

年号 対照表	1995 H 7	1996 H 8	1997 H 9	1998 H10	1999 H11	2000 H12	2001 H13	2002 H14	2003 H15	2004 H16	2005 H17	2006 H18	2007 H19	2008 H20	2009 H21	2010 H22
-----------	-------------	-------------	-------------	-------------	-------------	-------------	-------------	-------------	-------------	-------------	-------------	-------------	-------------	-------------	-------------	-------------

Model 車種型式	Type 種 類	Year 年 式		AKEBONO No. 品 番			
		Start 開始	End 終了	Front フロント	Rear リヤー	Parking パーキング	
ダイナ・トヨエース DYNA・TOYOACE							
2500							
KDY220	1.5t フルジャストロー ABS付	H16. 7		AN-247K	NR1060 ※		
	1.5t フルジャストロー ABSなし	H16. 7		AN-247K	NR1058 ※		
	1.5t ジャストロー Wタイヤ	H16. 7		AN-247K	NR1085		
	1.25t ジャストロー Sタイヤ	H16. 7		AN-247K	NN1086 ※		
	1.0t 低床 Sタイヤ	H16. 7		AN-247K	NN1087 ※		
	1.25t 高床 Sタイヤ	H16. 7		AN-247K	NN1087 ※		
	KDY230	1.25t, 1.5t フルジャストロー ABS付	H16. 7		AN-247K	NR1060 ※	
		1.25t, 1.5t フルジャストロー ABSなし	H16. 7		AN-247K	NR1058 ※	
	1.5t ジャストロー Sタイヤ	H16. 7		AN-247K	NN1084 ※		
	1.5t 高床 Sタイヤ	H16. 7		AN-247K	NN1084 ※		
	1.25t, 1.5t ジャストロー Wタイヤ	H16. 7		AN-247K	NR1085		
	1.25t ジャストロー Sタイヤ	H16. 7		AN-247K	NN1086 ※		
	1.0t, 1.25t 高床 Sタイヤ	H15. 7		AN-247K	NN1087 ※		
	KDY240V	1.5t, 3/6人乗り ABS付	H16. 7		AN-247K	NR1060 ※	
1.5t, 3/6人乗り ABSなし		H16. 7		AN-247K	NR1058 ※		
KDY270	1.25t ジャストロー Sタイヤ	H16. 7		AN-247K	NN1086 ※		
	1.25t 低床 Sタイヤ	H16. 7		AN-247K	NN1087 ※		
	1.25t 高床 Sタイヤ	H16. 7		AN-247K	NN1087 ※		
KDY280	1.25t, 1.5t フルジャストロー ABS付	H16. 7		AN-247K	NR1060 ※		
	1.25t, 1.5t フルジャストロー ABSなし	H16. 7		AN-247K	NR1058 ※		
	1.5t ジャストロー Sタイヤ	H16. 7		AN-247K	NN1084 ※		
	1.25t 低床 Sタイヤ	H16. 7		AN-247K	NN1084 ※		
	1.25t ジャストロー Sタイヤ	H16. 7		AN-247K	NN1086 ※		
KDY290V	1.0t, 1.25t 高床 Sタイヤ	H15. 7		AN-247K	NN1087 ※		
	1.5t, 3/6人乗り ABS付	H16. 7		AN-247K	NR1060 ※		
	1.5t, 3/6人乗り ABSなし	H16. 7		AN-247K	NR1058 ※		
2700							
RZU100	Fドラム・高床	H 7. 5	H12. 6	NR1071 ※	NR1071 ※		
	Fディスク・高床	H 7. 5	H12. 6	AN-409WK	NR1071 ※		
	ジャストロー	H 7. 5	H12. 6	NR1060 ※	NR1058 ※		
	Fドラム・フルジャストロー	H 7. 5	H12. 6	NR1058 ※	NR1058 ※		
	Fディスク・フルジャストロー	H 7. 5	H12. 6	AN-269K	NR1058 ※		
	RZU100A	Fドラム・塵芥シャシー	H 7. 5	H12. 6	NR1071 ※	NR1071 ※	
		Fディスク・塵芥シャシー	H 7. 5	H12. 6	AN-409WK	NR1071 ※	
		Fドラム・高床	H 7. 5	H12. 6	NR1071 ※	NR1071 ※	
Fディスク・高床		H 7. 5	H12. 6	AN-409WK	NR1071 ※		
Fドラム・フルジャストロー		H 7. 5	H12. 6	NR1058 ※	NR1058 ※		
Fディスク・フルジャストロー		H 7. 5	H12. 6	AN-269K	NR1058 ※		
RZU140		H 7. 5	H12. 6	AN-269K	NR1058 ※		
RZU300	2t	H12. 6		A-SM627WK	NR1060 ※		
	3t	H12. 6		AN-626WK	NR1071 ※		
RZU340		H12. 6		A-SM627WK	NR1060 ※		

A-SM はセミメタリック材質
※はハーフ kit 有り

ト
ヨ
タ

ニ
ッ
サ
ン

三
菱

マ
ツ
ダ

ホ
ン
ダ

い
す
ゞ

富
士
重
工

ダ
イ
ハ
ツ

ス
ズ
キ

パ
ッ
ド
形
状

シ
ュ
ー
形
状

TOYOTA

Model 車種型式	Type 種類	Year 年式		AKEBONO No. 品番		
		Start 開始	End 終了	Front フロント	Rear リヤー	Parking パーキング
ダイナ・トヨエース DYNA・TOYOACE						
2700						
TRU300	2t	H19. 5		A-SM627WK	AN-721WK	
	3t	H19. 5		AN-626WK	AN-721WK	
TRU300A		H19. 5		A-SM627WK	AN-721WK	
TRU340		H19. 5		A-SM627WK	AN-721WK	
TRU500		H19. 5		A-SM627WK	AN-721WK	
LY230	LPG ABS付	H13. 6	H16. 8	AN-247K	NR1060 ※	
	LPG ABSなし	H13. 6	H16. 8	AN-247K	NR1058 ※	
RZY231H	LPG ABS付	H15. 7		AN-247K	NR1060 ※	
	LPG ABSなし	H15. 7		AN-247K	NR1058 ※	
LY280	LPG ABS付	H13. 6	H16. 8	AN-247K	NR1060 ※	
	LPG ABSなし	H13. 6	H16. 8	AN-247K	NR1058 ※	
RZY281H	LPG ABS付	H15. 7		AN-247K	NR1060 ※	
	LPG ABSなし	H15. 7		AN-247K	NR1058 ※	
2800						
LY211	除くフルジャストロー・Wタイヤ	H 7. 5	H11. 5	AN-217K	NR1034 ※	
	Sタイヤ	H 7. 5	H11. 5	AN-217K	NR1029	
	フルジャストロー・Wタイヤ	H 7. 5	H11. 5	AN-269K	NR1058 ※	
3000						
LY202	ジャストロー・スーパーシングルジャストロー	H11. 5	H13. 7	AN-217K	NR1034 ※	
	高床・シングルジャストロー	H11. 5	H13. 7	AN-217K	NN1084 ※	
LY220	1.0t 低床	H13. 6	H16. 8	AN-247K	NN1087 ※	
	1.25t シングルジャストロー	H13. 6	H16. 8	AN-247K	NN1087 ※	
	1.25t スーパーシングルジャストロー	H13. 6	H16. 8	AN-247K	NN1086 ※	
	1.25~1.5t ジャストロー	H13. 6	H16. 8	AN-247K	NR1085	
	1.5t フルジャストロー ABS付	H13. 6	H16. 8	AN-247K	NR1060 ※	
	1.5t フルジャストロー ABSなし	H13. 6	H16. 8	AN-247K	NR1058 ※	
LY230	1.0t ジャストロー	H13. 6	H16. 8	AN-247K	NN1087 ※	
	1.25t シングルジャストロー	H13. 6	H16. 8	AN-247K	NN1087 ※	
	1.25t キャンピングカー	H13. 6	H16. 8	AN-247K	NN1087 ※	
	1.25t スーパーシングルジャストロー	H13. 6	H16. 8	AN-247K	NN1086 ※	
	1.25~1.5t ジャストロー	H13. 6	H16. 8	AN-247K	NR1085	
	1.25t 低床	H13. 6	H16. 8	AN-247K	NN1084 ※	
	1.5t スーパーシングルジャストロー	H13. 6	H16. 8	AN-247K	NN1084 ※	
	1.5t シングルジャストロー	H13. 6	H16. 8	AN-247K	NN1084 ※	
	1.25~1.75t フルジャストロー ABS付	H13. 6	H16. 8	AN-247K	NR1060 ※	
	1.25~1.75t フルジャストロー ABSなし	H13. 6	H16. 8	AN-247K	NR1058 ※	
LY240	1.5t ルートバン ABS付	H13. 6	H16. 8	AN-247K	NR1060 ※	
	1.5t ルートバン ABSなし	H13. 6	H16. 8	AN-247K	NR1058 ※	

A-SM はセミメタリック材質
※はハーフ kit 有り

TOYOTA

年号 対照表	1995 H 7	1996 H 8	1997 H 9	1998 H10	1999 H11	2000 H12	2001 H13	2002 H14	2003 H15	2004 H16	2005 H17	2006 H18	2007 H19	2008 H20	2009 H21	2010 H22
-----------	-------------	-------------	-------------	-------------	-------------	-------------	-------------	-------------	-------------	-------------	-------------	-------------	-------------	-------------	-------------	-------------

Model 車種型式	Type 種 類	Year 年 式		AKEBONO No. 品 番		
		Start 開始	End 終了	Front フロント	Rear リヤ	Parking パーキング
ダイナ・トヨエース DYNA・TOYOACE						
3000						
LY270	1.0t 低床	H13. 6	H16. 8	AN-247K	NN1087 ※	
	1.25t シングルジャストロー	H13. 6	H16. 8	AN-247K	NN1087 ※	
	1.2t スーパーシングルジャストロー	H13. 6	H16. 8	AN-247K	NN1086 ※	
LY280	1.0~1.25t シングルジャストロー	H13. 6	H16. 8	AN-247K	NN1087 ※	
	1.25t キャンピングカー	H13. 6	H16. 8	AN-247K	NN1087 ※	
	1.25t スーパーシングルジャストロー	H13. 6	H16. 8	AN-247K	NN1086 ※	
	1.2t 低床	H13. 6	H16. 8	AN-247K	NN1084 ※	
	1.5t スーパーシングルジャストロー	H13. 6	H16. 8	AN-247K	NN1084 ※	
	1.5t シングルジャストロー	H13. 6	H16. 8	AN-247K	NN1084 ※	
	1.25~1.5t フルジャストロー ABS付	H13. 6	H16. 8	AN-247K	NR1060 ※	
	1.25~1.5t フルジャストロー ABSなし	H13. 6	H16. 8	AN-247K	NR1058 ※	
	LY290	1.5t ルートバン ABS付	H13. 6	H16. 8	AN-247K	NR1060 ※
KDY221	1.5t ルートバン ABSなし	H13. 6	H16. 8	AN-247K	NR1058 ※	
	1.0t 低床	H19. 9		AN-247K	NN1087 ※	
	1.25t シングルジャストロー	H19. 9		AN-247K	NN1087 ※	
	1.25t スーパーシングルジャストロー	H19. 9		AN-247K	NN1086 ※	
	1.5t ジャストロー	H19. 9		AN-247K	NR1085	
	1.5t フルジャストロー ABS付	H19. 9		AN-247K	NR1060 ※	
	1.5t フルジャストロー ABSナシ	H19. 9		AN-247K	NR1058 ※	
	KDY231	1.0t~1.25t シングルジャストロー	H19. 9		AN-247K	NN1087 ※
	1.25t スーパーシングルジャストロー	H19. 9		AN-247K	NN1086 ※	
	1.25~1.5t ジャストロー Wタイヤ	H19. 9		AN-247K	NR1085	
	1.5t ジャストロー Sタイヤ	H19. 9		AN-247K	NN1084 ※	
	1.5t シングルジャストロー Sタイヤ	H19. 9		AN-247K	NN1084 ※	
	1.25~1.5t フルジャストロー ABS付	H19. 9		AN-247K	NR1060 ※	
	1.25~1.5t フルジャストロー ABSナシ	H19. 9		AN-247K	NR1058 ※	
KDY241V	ルートバン ABS付	H19. 9		AN-247K	NR1060 ※	
KDY271	ルートバン ABSナシ	H19. 9		AN-247K	NR1058 ※	
	1.0t 低床	H19. 9		AN-247K	NN1087 ※	
KDY281	1.25t シングルジャストロー	H19. 9		AN-247K	NN1087 ※	
	1.0~1.25t シングルジャストロー	H19. 9		AN-247K	NN1087 ※	
	1.25t スーパーシングルジャストロー	H19. 9		AN-247K	NN1086 ※	
	1.25t 低床	H19. 9		AN-247K	NN1084 ※	
	1.5t ジャストロー Sタイヤ	H19. 9		AN-247K	NN1084 ※	
	1.5t シングルジャストロー Sタイヤ	H19. 9		AN-247K	NN1084 ※	
	1.25~1.5t フルジャストロー ABS付	H19. 9		AN-247K	NR1060 ※	
	1.25~1.5t フルジャストロー ABSナシ	H19. 9		AN-247K	NR1058 ※	

※はハーフ kit 有り

ト
ヨ
タ

ニ
ッ
サ
ン

三

菱

マ
ツ
ダ

ホ
ン
ダ

い
す
ゞ

富
士
重
工

ダイ
ハ
ツ

ス
ズ
キ

パ
ッド
形
状

シ
ュ
ー
形
状

ト
ヨ
タニ
ッ
サ
ン三
菱マ
ツ
ダホ
ン
ダい
す
ゞ富
士
重
工ダ
イ
ハ
ツス
ズ
キパ
ツ
ド
形
状シ
ユ
ー
形
状

TOYOTA

Model 車種型式	Type 種 類	Year 年 式		AKEBONO No. 品 番		
		Start 開始	End 終了	Front フロント	Rear リヤ	Parking パーキング
ダイナ・トヨエース DYNA・TOYOACE						
3400						
BU100	低床, 高床 S タイヤ	H 7. 5	H11. 6	NR1060 ※	NR1060 ※	
	高床 W タイヤ	H 7. 5	H11. 6	NR1071 ※	NR1071 ※	
	ジャストロー	H 7. 5	H11. 6	NR1060 ※	NR1058 ※	
	フルジャストロー	H 7. 5	H11. 6	AN-269K	NR1058 ※	
BU100A	F ドラム・塵芥シャシー	H 7. 5	H11. 6	NR1071 ※	NR1071 ※	
	F ディスク・塵芥シャシー	H 7. 5	H11. 6	AN-409WK	NR1071 ※	
BU140	ジャストロー	H 7. 5	H 9. 8	NR1060 ※	NR1058 ※	
	F ドラム・高床	H 7. 5	H 9. 8	NR1071 ※	NR1071 ※	
	F ディスク・高床	H 7. 5	H 9. 8	AN-409WK	NR1071 ※	
BU145	F ドラム・高床	H 9. 8	H11. 5	NR1071 ※	NR1071 ※	
	F ディスク・高床	H 9. 8	H11. 5	AN-410WK	NR1071 ※	
	F ドラム・フルジャストロー	H 9. 8	H11. 5	NR1071 ※	NR1071 ※	
	F ディスク・フルジャストロー	H 9. 8	H11. 5	AN-417WK	NR1058 ※	
	ジャストロー	H 9. 8	H11. 5	AN-417WK	NR1058 ※	
	フルジャストロー・ヤマト仕様	H 9. 8	H11. 5	AN-269K	NR1058 ※	
3700						
BU301		H11. 5	H16. 6	AN-626WK	NR1071 ※	
BU306	ジャストロー	H11. 5	H16. 6	A-SM627WK	NR1060 ※	
	フルジャストロー	H11. 5	H16. 6	A-SM627WK	NR1060 ※	
	バン	H11. 5	H16. 6	A-SM627WK	NR1060 ※	
BU346	高床	H11. 5	H16. 6	A-SM627WK	NR1071 ※	
	ジャストロー	H11. 5	H16. 6	A-SM627WK	NR1060 ※	
	フルジャストロー	H11. 5	H16. 6	A-SM627WK	NR1060 ※	
	高床	H11. 5	H16. 6	A-SM627WK	NR1071 ※	
4000						
XZU304	2t フルジャストロー	H15. 8	H18. 8	A-SM627WK	NR1060 ※	
		H18. 9		A-SM627WK	AN-721WK	
	3t 高床 フルジャストロー	H15. 8	H18. 8	AN-626WK	NR1071 ※	
		H18. 9		AN-626WK	AN-721WK	
XZU304H	3t 高床	H15. 8	H18. 8	AN-626WK	NR1071 ※	
		H18. 9		AN-626WK	AN-721WK	
XZU304A	2t 特殊ダンプ	H15. 8	H18. 8	AN-626WK	NR1071 ※	
		H18. 9		AN-626WK	AN-721WK	
XZU304D	2t 三転式ダンプ	H18. 9		AN-626WK	AN-721WK	
XZU305A	2t 特殊ダンプ	H15. 8		AN-626WK	NR1071 ※	
XZU308	2t フルジャストロー	H16. 5	H18. 8	A-SM627WK	NR1060 ※	
		H18. 9		A-SM627WK	AN-721WK	
	2t ジャストロー	H16. 5	H18. 8	AN-626WK	NR1060 ※	
		H18. 9		AN-626WK	AN-721WK	
	2t 高床	H16. 5	H18. 8	AN-626WK	NR1071 ※	
		H18. 9		AN-626WK	AN-721WK	

A-SM はセミメタリック材質
※はハーフ kit 有り

年号	1995	1996	1997	1998	1999	2000	2001	2002	2003	2004	2005	2006	2007	2008	2009	2010
対照表	H 7	H 8	H 9	H10	H11	H12	H13	H14	H15	H16	H17	H18	H19	H20	H21	H22

Model 車種型式	Type 種 類	Year 年 式		AKEBONO No. 品 番		
		Start 開始	End 終了	Front フロント	Rear リヤー	Parking パーキング
ダイナ・トヨエース DYNA・TOYOACE						
4000						
XZU308V	ルートバン	H16. 5		A-SM627WK	NR1060 ※	
XZU314D	ダンプ	H16. 5	H18. 8	AN-626WK	NR1071 ※	
		H18. 9		AN-626WK	AN-721WK	
XZU324D	ダンプ	H18. 9		AN-626WK	AN-721WK	
XZU334	2t フルジャストロー	H16. 5	H18. 8	A-SM627WK	NR1060 ※	
	3t フルジャストロー	H18. 9		AN-626WK	AN-721WK	
	3t 高床	H16. 5	H18. 8	AN-626WK	NR1071 ※	
		H18. 9		AN-626WK	AN-721WK	
	4t 高床	H16. 5		AN-617WK	AN-617WK	
XZU338	2t フルジャストロー	H18. 9		A-SM627WK	AN-721WK	
	2t ジャストロー	H18. 9		AN-626WK	AN-721WK	
XZU344	2t フルジャストロー	H15. 8	H18. 8	A-SM627WK	NR1060 ※	
		H18. 9		A-SM627WK	AN-721WK	
	3t フルジャストロー	H15. 8	H18. 8	AN-626WK	NR1071 ※	
		H18. 9		AN-626WK	AN-721WK	
	2t, 3t 高床	H16. 5	H18. 8	AN-626WK	NR1071 ※	
		H18. 9		AN-626WK	AN-721WK	
	3.5t 高床	H16. 5		AN-617WK	AN-617WK	
XZU348	2t フルジャストロー	H16. 5	H18. 8	A-SM627WK	NR1060 ※	
		H18. 9		A-SM627WK	AN-721WK	
	2t 高床・ジャストロー	H16. 5	H18. 8	AN-626WK	NR1060 ※	
		H18. 9		AN-626WK	AN-721WK	
XZU354D	ダンプ	H16. 5	H18. 8	A-SM627WK	NR1060 ※	
		H18. 9		A-SM627WK	AN-721WK	
XZU354H	4t 高床	H16. 5		AN-617WK	AN-617WK	
XZU368	2t, 3t フルジャストロー	H16. 5	H18. 8	AN-626WK	NR1071 ※	
		H18. 9		AN-626WK	AN-721WK	
XZU368D	ダンプ	H16. 5	H18. 8	AN-626WK	NR1071 ※	
		H18. 9		AN-626WK	AN-721WK	
XZU378	2t, 3t 高床・フルジャストロー	H16. 5	H18. 8	AN-626WK	NR1071 ※	
		H18. 9		AN-626WK	AN-721WK	
XZU388	2t, 3t 高床・フルジャストロー	H16. 5	H18. 8	AN-626WK	NR1071 ※	
		H18. 9		AN-626WK	AN-721WK	
XZU404	2t フルジャストロー	H18. 9		AN-626WK	AN-721WK	
	3t, 3.5t 高床・フルジャストロー	H16. 5		AN-617WK	AN-617WK	
XZU404A	4t ダンプ	H16. 5		AN-617WK	AN-617WK	
XZU414	2t 高床・フルジャストロー	H15. 8	H18. 8	AN-626WK	NR1071 ※	
		H18. 9		AN-626WK	AN-721WK	
	3t~4t 高床・フルジャストロー	H15. 8		AN-617WK	AN-617WK	
XZU415	3t 高床	H15. 8		AN-617WK	AN-617WK	
XZU424	2t 高床・フルジャストロー	H15. 8	H18. 8	AN-626WK	NR1071 ※	
		H18. 9		AN-626WK	AN-721WK	
	3t, 3.5t 高床・フルジャストロー	H16. 5		AN-617WK	AN-617WK	
XZU434	3.5t, 4t 高床・フルジャストロー	H18. 9		AN-617WK	AN-617WK	
XZU454	2t フルジャストロー	H18. 9		AN-626WK	AN-721WK	

A-SM はセミメタリック材質
※はハーフ kit 有り

ト
ヨ
タ

ニ
ッ
サ
ン

三
菱

マ
ツ
ダ

ホ
ン
ダ

い
す
ゞ

富
士
重
工

ダイハツ

ス
ズ
キ

パ
ッド
形
状

シ
ュ
ー
形
状

TOYOTA

Model 車種型式	Type 種類	Year 年式		AKEBONO No. 品番		
		Start 開始	End 終了	Front フロント	Rear リヤ	Parking パーキング
ダイナ・トヨエース DYNA・TOYOACE						
4000						
XZU488	2t, 3t 高床・フルジャストロー	H18.9		AN-626WK	AN-721WK	
XZU504	2t 高床・Sタイヤ	H18.9		AN-626WK	NR1071 ※	
	2t フルジャストロー・Wタイヤ	H18.9		AN-748K	AN-748K	
XZU508	2t	H18.9		AN-748K	AN-748K	
XZU508V	2t バン3人/6人乗り	H18.9		AN-748K	AN-748K	
XZU524D	2t ダンプ	H18.9		AN-748K	AN-748K	
XZU538	2t	H18.9		AN-748K	AN-748K	
XZU548	2t	H18.9		AN-748K	AN-748K	
XZU554D	2t ダンプ	H18.9		AN-748K	AN-748K	
XZU568	2t	H18.9		AN-626WK	AN-721WK	
XZU568D	2t ダンプ	H18.9		AN-626WK	AN-721WK	
XKU304H	2t 高床	H15.10		AN-626WK	NR1071 ※	
XKU344	3t 高床	H15.10		AN-626WK	NR1071 ※	
XKU414	2t フルジャストロー	H15.10		AN-626WK	NR1071 ※	
	3t 高床	H15.10		AN-617WK	AN-617WK	
XKU424	3.5t フルジャストロー	H15.10		AN-617WK	AN-617WK	
4100						
BU102	高床・カーゴトラック	H 7.5	H11.5	NR1060 ※	NR1071 ※	
	高床・キャブ付シャシー	H 7.5	H11.5	NR1071 ※	NR1071 ※	
	ジャストロー	H 7.5	H11.5	NR1060 ※	NR1058 ※	
	フルジャストロー	H 7.5	H11.5	NR1058 ※	NR1058 ※	
BU102A	Fドラム・塵芥シャシー	H 7.5	H11.5	NR1071 ※	NR1071 ※	
	Fディスク・塵芥シャシー	H 7.5	H11.5	AN-409WK	NR1071 ※	
BU102D	高床	H 7.5	H11.5	NR1071 ※	NR1071 ※	
	ジャストロー	H 7.5	H11.5	NR1060 ※	NR1058 ※	
	フルジャストロー	H 7.5	H11.5	NR1058 ※	NR1058 ※	
BU102H	Fドラム・高床	H 7.5	H11.5	NR1071 ※	NR1071 ※	
	Fディスク・高床	H 7.5	H11.5	AN-409WK	NR1071 ※	
BU105	Fドラム・高床	H 9.8	H11.5	NR1071 ※	NR1071 ※	
	Fディスク・高床	H 9.8	H11.5	AN-410WK	NR1071 ※	
	Fドラム・フルジャストロー	H 9.8	H11.5	NR1071 ※	NR1071 ※	
	Fディスク・フルジャストロー	H 9.8	H11.5	AN-417WK	NR1058 ※	
	ジャストロー	H 9.8	H11.5	AN-417WK	NR1058 ※	
	フルジャストロー・ヤマト仕様	H 9.8	H11.5	AN-269K	NR1058 ※	
BU107	ジャストロー	H 8.10	H11.5	AN-417WK	NR1058 ※	
	フルジャストロー	H 8.10	H11.5	AN-417WK	NR1058 ※	
BU112	Fドラム・高床	H 7.5	H11.5	NR1071 ※	NR1071 ※	
	Fディスク・高床	H 7.5	H11.5	AN-409WK	NR1071 ※	
BU112D	高床	H 7.5	H11.5	NR1071 ※	NR1071 ※	
BU120V	低床	H 7.5	H11.5	NR1060 ※	NR1060 ※	
BU122		H 7.5	H11.5	NR1060 ※	NR1060 ※	

※はハーフ kit 有り

TOYOTA

年号 対照表	1995 H 7	1996 H 8	1997 H 9	1998 H10	1999 H11	2000 H12	2001 H13	2002 H14	2003 H15	2004 H16	2005 H17	2006 H18	2007 H19	2008 H20	2009 H21	2010 H22
-----------	-------------	-------------	-------------	-------------	-------------	-------------	-------------	-------------	-------------	-------------	-------------	-------------	-------------	-------------	-------------	-------------

Model 車種型式	Type 種 類	Year 年 式		AKEBONO No. 品 番		
		Start 開始	End 終了	Front フロント	Rear リヤー	Parking パーキング
ダイナ・トヨエース DYNA・TOYOACE						
4100						
BU132	Fドラム・高床	H 7. 5	H11. 5	NR1071 ※	NR1071 ※	
	Fディスク・高床	H 7. 5	H11. 5	AN-269K	NR1071 ※	
	Fドラム・フルジャストロー	H 7. 5	H11. 5	NR1058 ※	NR1058 ※	
	Fディスク・フルジャストロー	H 7. 5	H11. 5	AN-269K	NR1058 ※	
	フルジャストロー・ヤマト仕様	H 7. 5	H11. 5	AN-269K	NR1058 ※	
	Fディスク・高床	H 8.10	H11. 5	AN-409WK	NR1071 ※	
BU137	フルジャストロー	H 8.10	H11. 5	AN-417WK	NR1058 ※	
BU147	ジャストロー	H 8.10	H11. 5	AN-417WK	NR1058 ※	
	フルジャストロー	H 8.10	H11. 5	AN-417WK	NR1058 ※	
	高床	H 8.10	H11. 5	AN-410WK	NR1058 ※	
BU142	Fドラム・高床	H 7. 5	H11. 5	NR1071 ※	NR1071 ※	
	Fディスク・高床	H 7. 5	H11. 5	AN-409WK	NR1071 ※	
	Fドラム・フルジャストロー	H 7. 5	H11. 5	NR1058 ※	NR1058 ※	
	Fディスク・フルジャストロー	H 7. 5	H11. 5	AN-269K	NR1058 ※	
	フルジャストロー・ヤマト仕様	H 7. 5	H11. 5	AN-269K	NR1058 ※	
	ジャストロー	H 7. 5	H11. 5	NR1060 ※	NR1058 ※	
BU162	フルジャストロー	H 7. 5	H11.12	NR1060 ※	NR1058 ※	
BU162A	高床	H 7. 5	H11.12	NR1071 ※	NR1071 ※	
BU162D	フルジャストロー	H 7. 5	H11. 5	NR1060 ※	NR1058 ※	
BU172	高床	H 7. 5	H11. 5	NR1071 ※	NR1071 ※	
BU182	高床	H 7. 5	H11. 5	NR1071 ※	NR1071 ※	
BU202	Fドラム・フルジャストロー	H 7. 5	H11. 5	NR1071 ※	NR1071 ※	
	Fディスク・フルジャストロー	H 7. 5	H11. 5	AN-409WK	NR1071 ※	
BU212	ジャストロー	H 7. 5	H11. 5	NR1060 ※	NR1058 ※	
	Fドラム・高床	H 7. 5	H11. 5	NR1071 ※	NR1071 ※	
	Fディスク・高床	H 7. 5	H11. 5	AN-409WK	NR1071 ※	
	Fドラム・フルジャストロー	H 7. 5	H11. 5	NR1071 ※	NR1071 ※	
	Fディスク・フルジャストロー	H 7. 5	H11. 5	AN-409WK	NR1071 ※	
BU222	Fドラム・高床	H 7. 5	H11. 5	NR1071 ※	NR1071 ※	
	Fディスク・高床	H 7. 5	H11. 5	AN-409WK	NR1071 ※	
	Fドラム・フルジャストロー	H 7. 5	H11. 5	NR1071 ※	NR1071 ※	
	Fディスク・フルジャストロー	H 7. 5	H11. 5	AN-409WK	NR1071 ※	
BU297		H 7. 1	H11. 5	AN-456K	AN-457K	
BU400		H11. 5	H16. 6	AN-626WK	NR1071 ※	
BU410	2t	H11. 5	H16. 6	AN-626WK	NR1071 ※	
	2t 以上	H11. 5	H16. 6	NL8506	NL8507	
BU420	2t	H11. 5	H16. 6	AN-626WK	NR1071 ※	
	2t 以上	H11. 5	H16. 6	NL8506	NL8507	
BU430		H11. 5	H16. 6	NL8506	NL8507	
BZU300	2t LPG	H19. 5		A-SM627WK	AN-721WK	
	3t LPG	H19. 5		AN-626WK	AN-721WK	
BZU300A	LPG	H19. 5		AN-626WK	AN-721WK	
BZU340	2t LPG	H19. 5		A-SM627WK	AN-721WK	
	3t LPG	H19. 5		AN-626WK	AN-721WK	

A-SM はセミメタリック材質
※はハーフ kit 有り

ト
ヨ
タ

ニ
ッ
サ
ン

三

菱

マ
ツ
ダ

ホ
ン
ダ

い
す
ゞ

富
士
重
工

ダ
イ
ハ
ツ

ス
ズ
キ

パ
ッド
形
状

シ
ュ
ー
形
状

TOYOTA

Model 車種型式	Type 種類	Year 年式		AKEBONO No. 品番		
		Start 開始	End 終了	Front フロント	Rear リヤ	Parking パーキング
ダイナ・トヨエース DYNA・TOYOACE						
4100						
BZU410	2t LPG・CNG	H15.8		AN-626WK	NR1071 ※	
	3t LPG・CNG	H15.8		NL8506	NL8507	
4600						
XZU302		H11.5	H16.6	AN-626WK	NR1071 ※	
XZU307	高床	H11.5	H16.6	AN-626WK	NR1071 ※	
	ジャストロー	H11.5	H16.6	AN-626WK	NR1060 ※	
	フルジャストロー	H11.5	H16.6	A-SM627WK	NR1060 ※	
	パン	H11.5	H16.6	A-SM627WK	NR1060 ※	
XZU312		H11.5	H16.6	A-SM627WK	NR1060 ※	
XZU322		H11.5	H16.6	AN-626WK	NR1071 ※	
XZU337	2t	H11.5	H16.6	A-SM627WK	NR1060 ※	
XZU342		H11.5	H16.6	AN-626WK	NR1071 ※	
XZU347	高床	H11.5	H16.6	AN-626WK	NR1071 ※	
	ジャストロー	H11.5	H16.6	AN-626WK	NR1060 ※	
	フルジャストロー	H11.5	H16.6	A-SM627WK	NR1060 ※	
XZU352		H11.5	H16.6	AN-626WK	NR1060 ※	
XZU362		H11.5	H16.6	AN-628WK	NR1071 ※	
XZU372		H11.5	H16.6	AN-628WK	NR1071 ※	
XZU382		H11.5	H16.6	AN-628WK	NR1071 ※	
XZU412	2t ジャストロー	H11.5	H16.6	AN-626WK	NR1060 ※	
	2t 高床	H11.5	H16.6	AN-626WK	NR1071 ※	
	2t 以上	H11.5	H16.6	NL8506	NL8507	
XZU402	ジャストロー	H11.5	H16.6	AN-626WK	NR1060 ※	
	フルジャストロー	H11.5	H16.6	AN-626WK	NR1071 ※	
4700						
XZU413	2t 高床・フルジャストロー	H16.5		AN-626WK	NR1071 ※	
	3~4t 高床・フルジャストロー	H16.5		AN-617WK	AN-617WK	
XZU423	2t フルジャストロー	H16.5		AN-626WK	NR1071 ※	
	3~4t 高床・フルジャストロー	H16.5		AN-617WK	AN-617WK	
XZU433	3.5t, 4t 高床・フルジャストロー	H16.5		AN-617WK	AN-617WK	
4900						
XZU301		H11.5		AN-626WK	NR1071 ※	
XZU306	高床	H11.5		AN-626WK	NR1071 ※	
	フルジャストロー	H11.5		A-SM627WK	NR1060 ※	
XZU311	2t	H11.5		A-SM627WK	NR1060 ※	
	3t	H11.5		AN-626WK	NR1071 ※	
XZU321		H11.5		AN-626WK	NR1071 ※	
XZU331	3t	H11.5		AN-626WK	NR1071 ※	
XZU341		H11.5		AN-626WK	NR1071 ※	

A-SM はセミメタリック材質
※はハーフ kit 有り

TOYOTA

年号 対照表	1995 H 7	1996 H 8	1997 H 9	1998 H10	1999 H11	2000 H12	2001 H13	2002 H14	2003 H15	2004 H16	2005 H17	2006 H18	2007 H19	2008 H20	2009 H21	2010 H22
-----------	-------------	-------------	-------------	-------------	-------------	-------------	-------------	-------------	-------------	-------------	-------------	-------------	-------------	-------------	-------------	-------------

Model 車種型式	Type 種 類	Year 年 式		AKEBONO No. 品 番		
		Start 開始	End 終了	Front フロント	Rear リヤ	Parking パーキング
ダイナ・トヨエース DYN A・TOYOACE						
4900						
XZU346	フルジャストロー 高床	H11. 5		A-SM627WK	NR1060 ※	
		H11. 5		AN-626WK	NR1071 ※	
XZU351		H11. 5		AN-626WK	NR1060 ※	
XZU371		H11. 5		AN-628WK	NR1071 ※	
XZU401		H11. 5	H16. 6	NL8506	NL8507	
	2t ジャストロー	H16. 5		AN-626WK	NR1060 ※	
	2t フルジャストロー	H16. 5		AN-626WK	NR1071 ※	
	3t フルジャストロー	H16. 5		AN-617WK	AN-617WK	
XZU411	2t ジャストロー	H11. 5		AN-626WK	NR1060 ※	
	2t 高床	H11. 5		AN-626WK	NR1071 ※	
	2t 以上	H11. 5		NL8506	NL8507	
XZU421	2t	H11. 5		AN-626WK	NR1071 ※	
	2t 以上	H11. 5		NL8506	NL8507	
5300						
XZU130		H 7. 5	H11. 5	NR1071 ※	NR1071 ※	
XZU140		H 9. 4	H11. 5	NR1071 ※	NR1071 ※	
XZU300		H11. 5	H16. 6	AN-626WK	NR1071 ※	
XZU310		H11. 5	H16. 6	AN-626WK	NR1060 ※	
XZU320		H11. 5	H16. 6	AN-626WK	NR1071 ※	
XZU330	3t	H11. 5	H16. 6	AN-626WK	NR1071 ※	
	4t	H11. 5	H16. 6	NL8506	NL8507	
XZU340	3t	H11. 5	H16. 6	AN-626WK	NR1071 ※	
	3.5~4t	H11. 5	H16. 6	NL8506	NL8507	
XZU350		H11. 5	H16. 6	NL8506	NL8507	
XZU400		H11. 5	H16. 6	NL8506	NL8507	
XZU410		H11. 5	H16. 6	NL8506	NL8507	
XZU420		H11. 5	H16. 6	NL8506	NL8507	
XZU430		H11. 5	H16. 6	NL8506	NL8507	

A-SM はセミメタリック材質
※はハーフ kit 有り

ト
ヨ
タ

ニ
ッ
サ
ン

三

菱

マ
ッ
ダ

ホ
ン
ダ

い
す
ゞ

富
士
重
工

ダ
イ
ハ
ツ

ス
ズ
キ

パ
ッ
ド
形
状

シ
ュ
ー
形
状

ト
ヨ
タ

TOYOTA

Model 車種型式	Type 種 類	Year 年 式		AKEBONO No. 品 番		
		Start 開始	End 終了	Front フロント	Rear リヤー	Parking パーキング

ニ
ッ
サ
ン

三

菱

マ
ツ
ダホ
ン
ダい
す
ゞ富
士
重
工ダ
イ
ハ
ツス
ズ
キパ
ッド
形
状シ
ュ
ー
形
状

TOYOTA

年号	1995	1996	1997	1998	1999	2000	2001	2002	2003	2004	2005	2006	2007	2008	2009	2010
対照表	H 7	H 8	H 9	H10	H11	H12	H13	H14	H15	H16	H17	H18	H19	H20	H21	H22

Model 車種型式	Type 種 類	Year 年 式		AKEBONO No. 品 番		
		Start 開始	End 終了	Front フロント	Rear リヤ	Parking パーキング

- ト
ヨ
タ
- ニ
ツ
サ
ン
- 三
菱
- マ
ツ
ダ
- ホ
ン
ダ
- い
す
ゞ
- 富
士
重
工
- ダ
イ
ハ
ツ
- ス
ズ
キ
- パ
ッド
形
状
- シ
ュ
ー
形
状

ト
ヨ
タ

TOYOTA

Model 車種型式	Type 種 類	Year 年 式		AKEBONO No. 品 番		
		Start 開始	End 終了	Front フロント	Rear リヤー	Parking パーキング

ニ
ッ
サ
ン

三

菱

マ
ツ
ダホ
ン
ダい
す
ゞ富
士
重
工ダ
イ
ハ
ツス
ズ
キパ
ッド
形
状シ
ュ
ー
形
状

TOYOTA

年号	1995	1996	1997	1998	1999	2000	2001	2002	2003	2004	2005	2006	2007	2008	2009	2010
対照表	H 7	H 8	H 9	H10	H11	H12	H13	H14	H15	H16	H17	H18	H19	H20	H21	H22

Model 車種型式	Type 種 類	Year 年 式		AKEBONO No. 品 番		
		Start 開始	End 終了	Front フロント	Rear リヤ	Parking パーキング

- ト
ヨ
タ
- ニ
ツ
サ
ン
- 三
菱
- マ
ツ
ダ
- ホ
ン
ダ
- い
す
ゞ
- 富
士
重
工
- ダ
イ
ハ
ツ
- ス
ズ
キ
- パ
ッド
形
状
- シ
ュ
ー
形
状

日産車型式変換表

日産車の場合、車検証の型式だけでは正確な部品番号が判明しない場合があります。

部品注文の際は必ずモデルナンバープレートのモデル欄を確認していただきますようお願い致します。

パーツカタログは車検証の型式を記載している為、一部の車種で車検証の型式と異なる場合があります。

その際は本表を参照願います。

(例) ブルーバード 車検証 モデルナンバープレート・パーツカタログ

RU12	RU12	セダン
	MU12	セダン
	KMU12	ハードトップ
	KRU12	ハードトップ

車種	車検証	モデルプレート	車種	車検証	モデルプレート	
パルサー	N13	BN13	ブルーバード	RNU12	MNU12	
	N13	RBN13		RNU12	KMNU12	
	N13	FBN13		RNU12	KRNU12	
	HN13	RHN13		EU12	KEU12	
	HN13	FHN13		ENU12	KENU12	
	HNN13	RHNN13		HU12	KHU12	
	FN13	JN13		HNU12	KHNU12	
	FN13	RJN13		SU12	KSU12	
	FN13	FJN13		SU12	TSU12	
	FNN13	JNN13		TRU12	TMU12	
	FNN13	RJNN13		HAU12	WHU12	
	FN13	REN13				
	SN13	FSN13				
ラングレー、リベルタピラ	BHN13	HN13	マキシマ	J30	HJ30	
	BHN13	RHN13		PJ30	EJ30	
	BHNN13	HNN13	180SX	KRS13	RS13	
	BFN13	JN13		KRPS13	RPKS13	
	BFN13	RJN13		シルビア	JS12	RJS12
	BFNN13	JNN13			S12	RS12
	BEN13	EN13			S12	RBS12
	BEN13	REN13			S12	BS12
	BSN13	SN13			KS13	S13
		KPS13	PKS13			
サニー	B12	RB12	レパード	GF31	EF31	
	FB12	RFB12	スカイライン	FJR31	KFJR31	
	EB12	REB12		HR31	KHR31	
サニー RZ-1	FB12	KFB12		HR31	KRR31	
	EB12	KEB12		SR31	KSR31	
オースター、スタンザ	PT12	RT12		HR32	RR32	
	PT12	FPT12		HR32	KRR32	
	PT12	FRT12		HCR32	RCR32	
ブルーバード	PU11	KPU11		HCR32	KRCR32	
	RU12	MU12		HNR32	RNR32	
	RU12	KMU12		HNR32	KRNR32	
	RU12	KRU12		ECR32	KECR32	
	RU12	TMU12		BNR32	KBNR32	

車種	車検証	モデルプレート	車種	車検証	モデルプレート	
セフィーロ	A31	HA31	セドリック・グロリア	Y31	EY31	
	A31	RA31		Y31	KY31	
	LA31	HA31		Y31	KEY31	
	LA31	RA31		CY31	EY31	
	CA31	HCA31		CY31	KY31	
	CA31	RCA31		CY31	KEY31	
	LCA31	RCA31		UY31	KUY31	
	NA31	RNA31		CUY31	KUY31	
	LNA31	RNA31		PAY31	PY31	
ローレル	FJC32	KFJC32		インフィニティ	G50	NG50
	HC32	KHC32			HG50	NHG50
	HC32	KRC32			プレジデント	JG50
	GC32	KGC32	JHG50			JNHG50
	SJC32	KSJC32	PG50	PNG50		
	HC33	KHC33	PHG50	PNHG50		
	HC33	KRC33	バネット	JC22		C22
	HCC33	KRCC33		PJC22		PTC22
	EC33	KEC33		PGJC22	PGC22	
	ECC33	KECC33		UJC22	UTC22	
	FC33	KFC33		UGJC22	UGC22	
	TFC33	KFC33		UGJNC22	UJC22	
	SC33	KSC33		RJNC22	RNC22	
	TSC33	KSC33		FJNC22	FNC22	
サンタナ	PM30	HM30	KPJC22	KPC22		
	フェアレディZ	HZ31	KHZ31	KMJNC22	KMNC22	
HZ31		KRZ31	KUJC22	KUC22		
HGZ31		KHGZ31	KUJNC22	KUNC22		
HGZ31		KRGZ31	VJC22	VC22		
PZ31		KPZ31	VPJC22	VPC22		
PGZ31		KPGZ31	VPJC22	VPTC22		
Z32		RZ32	VUJC22	VUC22		
Z32		KRZ32	VUJC22	VUTC22		
CZ32		RZ32	VUJNC22	VUNC22		
CZ32		KRZ32	VUJNC22	VUYC22		
HZ32		CRZ32				
GZ32		KRGZ32				
GCZ32		KRGZ32				

車種	車検証	モデルプレート	車種	車検証	モデルプレート
パネッラルゴ	KMGC22	WMC22	キャラバン・ホーミー	CRMGE24	VRMGE24
	KMGNC22	WMNC22		DRGE24	DRBE24
	KHGC22	WHC22		AEGE24	KEGE24
	KHGNC22	WHNC22		AEGE24	AEBE24
	KUGC22	WUC22		FEGE24	FEBE24
	KUGNC22	WUNC22		CWGE24	CWBE24
	VPGJC22	EPC22		CWGE24	VWGE24
	VUGJC22	EUC22		CWMGE24	VWMGE24
	VUGJNC22	EUNC22			
ダットサントラック	CGD21	UCGD21	アトラス	BF22	KBF22
	GD21	UGD21		UF22	KUF22
	FMD21	UFMD21		PF22	KPF22
	QMD21	UQMD21		PGF22	KPGF22
	PGD21	UPGD21		WF22	KWF22
	PMD21	UPMD21		WGF22	KWGF22
	BMD21	UBMD21		TF22	KTF22
	BGD21	UBGD21		AGF22	KAGF22
テラノ	WHYD21	LHTD21	アトラス・コンドル	AH40	KAH40
キャラバン・ホーミー	KHE24	UHE24		JH40	KJH40
	VTE24	VE24		JGH40	JBH40
	VTGE24	VGE24		MGH40	MBH40
	CTGE24	CGE24		CSH40	SYH40
	DHGE24	DHBE24	SGH40	SBH40	
	DTGE24	DBE24	サファリ	WYY60	MYY60
	FHGE24	FHBE24		WGY60	CGY60
	FTGE24	FBE24		WRY60	MRY60
	CYGE24	TYGE24		WRGY60	CRGY60
	KRE24	KPE24		VRY60	KRY60
	KRE24	URE24		VRGY60	ARGY60
	KRME24	KPME24			
	ARE24	KIE24			
	ARME24	KIME24			
	ARMGE24	KIMGE24			
ARMGE24	AIMBE24				
ARGE24	AIBE24				
ARGE24	ARBE24				
CRGE24	VRGE24				
CRGE24	TRGE24				
CRGE24	CRBE24				

NISSAN

年号 対照表	1995 H 7	1996 H 8	1997 H 9	1998 H10	1999 H11	2000 H12	2001 H13	2002 H14	2003 H15	2004 H16	2005 H17	2006 H18	2007 H19	2008 H20	2009 H21	2010 H22
-----------	-------------	-------------	-------------	-------------	-------------	-------------	-------------	-------------	-------------	-------------	-------------	-------------	-------------	-------------	-------------	-------------

Model 車種型式	Type 種 類	Year 年 式		AKEBONO No. 品 番		
		Start 開始	End 終了	Front フロント	Rear リヤ	Parking パーキング
アベニール・アベニールサリュウー AVENIR・AVENIR SALUT						
1600						
VEW10		H 7. 8	H11. 6	AN-440WK	NR2049 ※	
VENW10		H 7. 8	H11. 6	AN-440WK	NR2049 ※	
1800						
W10		H 7. 8	H10. 8	AN-262WK	NR2049 ※	
W11		H10. 8	H17. 9	AN-286WK	NR2049 ※	
2000						
PW10		H 7. 8	H10. 8	AN-262WK	AN-346WK	
PNW10	除くターボ ターボ	H 7. 8	H10. 8	AN-262WK	AN-346WK	
		H 7. 8	H10. 8	AN-382WK	AN-346WK	
SW10		H 7. 8	H10. 8	AN-262WK	AN-346WK	
VSW10		H 7. 8	H10. 8	AN-440WK	NR2049 ※	
PNW11	230PS	H10. 8	H13. 1	AN-372WK	AN-346WK	
		H13. 1	H14. 8	AN-372WK	AN-669WK	
	140PS	H10. 8	H13. 1	AN-286WK	AN-346WK	
		H13. 1	H14. 8	AN-286WK	AN-669WK	
PW11		H10. 8	H13. 1	AN-286WK	AN-346WK	
		H13. 1	H14. 8	AN-286WK	AN-669WK	
RNW11		H14. 8	H17. 9	AN-286WK	AN-669WK	
RW11		H14. 8	H17. 9	AN-286WK	AN-669WK	
180 SX						
2000						
RPS13, KRPS13		H 3. 1	H11. 1	AN-286WK	AN-422WK	
インフィニティ Q45 INFINITI Q45						
4500						
G50		H 1.11	H 9. 9	D1060-0P691	AN-316WK	NR2052
NG50		H 1.11	H 9. 9	D1060-0P691	AN-316WK	
HG50		H 1.11	H 9. 9	D1060-0P691	AN-316WK	NR2052
NHG50		H 1.11	H 9. 9	D1060-0P691	AN-316WK	

※はハーフ kit 有り

ト
ヨ
タ

ニ
ッ
サ
ン

三

菱

マ
ツ
ダ

ホ
ン
ダ

い
す
ゞ

富
士
重
工

ダ
イ
ハ
ツ

ス
ズ
キ

パ
ッ
ド
形
状

シ
ュ
ー
形
状

ト
ヨ
タニ
ッ
サ
ン三
菱マ
ツ
ダホ
ン
ダい
す
ゞ富
士
重
工ダ
イ
ハ
ツス
ズ
キパ
ッ
ド
形
状シ
ュ
ー
形
状

NISSAN

Model 車種型式	Type 種 類	Year 年 式		AKEBONO No. 品 番		
		Start 開始	End 終了	Front フロント	Rear リヤ	Parking パーキング
ウイングロード WINGROAD						
1500						
WFY10	ABS なし	H 8.5	H11.5	AN-431WK	NN2056 ※	
	ABS 付	H 8.5	H11.5	AN-431WK	NN2058 ※	
WFNY10	ABS なし	H 8.5	H11.5	AN-431WK	NR2049 ※	
	ABS 付	H 8.5	H11.5	AN-431WK	NN2058 ※	
WFY11	AT	H11.5	H13.9	AN-614WK	NR2049 ※	
	MT	H11.5	H13.9	AN-614WK	NN2058 ※	
		H13.10	H17.11	AN-614WK	NN2058 ※	
Y12		H17.11		AN-675WK	NN2079 ※	
NY12	e・4WD	H17.11		AN-675WK	NN2080 ※	
1800						
WHY10	ABS なし	H 8.5	H11.5	AN-431WK	NN2056 ※	
	ABS 付	H 8.5	H11.5	AN-431WK	NN2058 ※	
WHNY10		H 8.5	H11.5	AN-431WK	NR2049 ※	
	ABS 付	H 8.5	H11.5	AN-431WK	NN2058 ※	
WHY11		H11.5	H13.9	AN-614WK	NR2049 ※	
WHNY11	MT (LE 除く)	H11.5	H13.9	AN-614WK	NN2058 ※	
		H11.5	H13.9	AN-614WK	NR2049 ※	
		H13.10	H17.11	AN-614WK	NN2058 ※	
JY12		H17.11		AN-675WK	NN2079 ※	
2000						
WEY10	ABS なし	H 8.5	H11.5	AN-431WK	NN2056 ※	
	ABS 付	H 8.5	H11.5	AN-431WK	NN2058 ※	
WPY11		H11.5	H13.3	AN-286WK	AN-346WK	
		H13.3	H13.9	AN-286WK	AN-669WK	
WRY11		H13.10	H17.11	AN-614WK	NN2058 ※	
エキスパート EXPART						
1800						
VW11		H11.6	H18.12	AN-614WK	NR2049 ※	
	ABS 付	H11.6	H18.12	AN-614WK	NN2058 ※	
VNW11		H11.6	H18.12	AN-614WK	NR2049 ※	
2200						
VEW11		H11.6	H18.12	AN-614WK	NR2049 ※	
	ABS 付	H11.6	H18.12	AN-614WK	NN2058 ※	
VENW11		H11.6	H18.12	AN-614WK	NR2049 ※	

※はーフ kit 有り

NISSAN

年号 対照表	1995 H 7	1996 H 8	1997 H 9	1998 H10	1999 H11	2000 H12	2001 H13	2002 H14	2003 H15	2004 H16	2005 H17	2006 H18	2007 H19	2008 H20	2009 H21	2010 H22
-----------	-------------	-------------	-------------	-------------	-------------	-------------	-------------	-------------	-------------	-------------	-------------	-------------	-------------	-------------	-------------	-------------

Model 車種型式	Type 種 類	Year 年 式		AKEBONO No. 品 番		
		Start 開始	End 終了	Front フロント	Rear リヤ	Parking パーキング
AD/AD エキスパート AD/AD EXPART						
1200						
VAY12		H19. 1		AN-675WK	NN2080 ※	
1500						
VY12		H19. 1		AN-675WK	NN2080 ※	
1600						
VZNY12		H20.12		AN-675WK	NN2080 ※	
1800						
VJY12		H19. 1		AN-675WK	NN2080 ※	
エクストレイル X-TRAIL						
2000						
T30	2WD	H12.11	H19. 8	AN-629WK	AN-654WK	
NT30	4WD	H12.11	H19. 8	AN-629WK	AN-654WK	
PNT30	ターボ	H13. 2	H19. 8	AN-629WK	AN-654WK	
T31		H19. 8		AN-751WK	AN-745WK	
NT31		H19. 8		AN-751WK	AN-745WK	
DNT31	ディーゼル	H20. 9		AN-751WK	AN-745WK	
2500						
TNT31		H19. 8		AN-751WK	AN-745WK	
NV200 バネット NV200VANETTE						
1600						
M20		H21. 5		AN-767WK ㊦	NN2082	
VM20		H21. 5		AN-767WK ㊦	NN2082	

※はーフ kit 有り
㊦は準備中です

ト
ヨ
タ

ニ
ッ
サ
ン

三
菱

マ
ツ
ダ

ホ
ン
ダ

い
す
ゞ

富
士
重
工

ダ
イ
ハ
ツ

ス
ズ
キ

パ
ッ
ド
形
状

シ
ュ
ー
形
状

ト
ヨ
タニ
ッ
サ
ン

三

菱

マ
ツ
ダホ
ン
ダい
す
ゞ富
士
重
工ダ
イ
ハ
ツス
ズ
キパ
ッド
形
状シ
ュー
形
状

NISSAN

Model 車種型式	Type 種 類	Year 年 式		AKEBONO No. 品 番		
		Start 開始	End 終了	Front フロント	Rear リヤ	Parking パーキング
エルグランド ELGRAND						
2500						
ME51		H16.12	H22.7	AN-677WK	AN-654WK	
NME51		H16.12	H22.7	AN-677WK	AN-654WK	
TE52		H22.7		AY040-NS150	AN-768WK	NN2078
TNE52		H22.7		AY040-NS150	AN-768WK	NN2078
3000						
ATE50		H11.8	H14.5	AN-629WK	NR2044 ※	
ATWE50		H11.8	H14.5	AN-629WK	NR2044 ※	
3200						
AVE50		H 9.5	H11.8	AN-450WK	NR2044 ※	
AVWE50		H 9.5	H11.8	AN-450WK	NR2044 ※	
3300						
ALE50		H 9.5	H11.8	AN-450WK	NR2044 ※	
		H11.8	H14.5	AN-629WK	NR2044 ※	
ALWE50		H 9.5	H11.8	AN-450WK	NR2044 ※	
		H11.8	H14.5	AN-629WK	NR2044 ※	
JFLGE50	高規格救急車	H13.2		AN-450WK	NN2055 ※	
3500						
APE50		H10.8	H14.5	AN-629WK	NR2044 ※	
APWE50		H10.8	H14.5	AN-629WK	NR2044 ※	
E51		H14.5	H22.7	AN-677WK	AN-654WK	NN2078
NE51	4WD	H14.5	H22.7	AN-677WK	AN-654WK	NN2078
PE52		H22.7		AY040-NS150	AN-768WK	NN2078
PNE52		H22.7		AY040-NS150	AN-768WK	NN2078
オッティ OTTI						
660						
H91W		H17.6	H18.10	AN-607WK	NN3064 ※	
H92W		H18.10	H19.8	AN-607WK	NN3064 ※	
		H19.9		AN-616K	NN3064 ※	
	ターボ	H19.9		AN-607WK	NN3064 ※	

※はーフ kit 有り

NISSAN

年号 対照表	1995 H 7	1996 H 8	1997 H 9	1998 H10	1999 H11	2000 H12	2001 H13	2002 H14	2003 H15	2004 H16	2005 H17	2006 H18	2007 H19	2008 H20	2009 H21	2010 H22
-----------	-------------	-------------	-------------	-------------	-------------	-------------	-------------	-------------	-------------	-------------	-------------	-------------	-------------	-------------	-------------	-------------

Model 車種型式	Type 種 類	Year 年 式		AKEBONO No. 品 番		
		Start 開始	End 終了	Front フロント	Rear リヤ	Parking パーキング
キックス KIX						
660						
H59A		H20.10		AN-486K	NN3062	
キャラバン CARAVAN						
2000						
VPE25		H13. 4	H19. 8	AN-665WK	NR2044 ※	
VRE25		H19. 9		AN-665WK	NR2044 ※	
2400						
CQGE25		H13. 4	H19. 8	AN-665WK	NR2044 ※	
DQGE25		H13. 4	H19. 8	AN-665WK	NR2044 ※	
2500						
SE25		H19. 9		AN-665WK	NR2044 ※	
SGE25		H19. 9		AN-665WK	NR2044 ※	
CSGE25		H19. 9		AN-665WK	NR2044 ※	
DSGE25		H19. 9		AN-665WK	NR2044 ※	
3000						
VWE25		H13. 4		AN-665WK	NR2044 ※	
VWME25		H13. 4		AN-665WK	NR2044 ※	
CWGE25		H13. 4		AN-665WK	NR2044 ※	
CWMGE25		H13. 4		AN-665WK	NR2044 ※	
DWGE25		H13. 4		AN-665WK	NR2044 ※	
DWMGE25		H13. 4		AN-665WK	NR2044 ※	
キャラバン・ホーミー CARAVAN・HOMY						
2000						
VTE24, VYGE24		H 4.10	H11. 6	AN-401K	NR2044 ※	
CGE24		H 4.10	H11. 6	AN-401K	NR2044 ※	
DTGE24, FTGE24		H 4.10	H11. 6	AN-212WK	NR2044 ※	
VPE24		H11. 6	H14. 7	AN-629WK	NN2055 ※	
CPGE24		H11. 6	H14. 7	AN-629WK	NN2055 ※	
VPGE24		H11. 6	H14. 7	AN-629WK	NN2055 ※	

※はハーフ kit 有り

ト
ヨ
タ

ニ
ッ
サ
ン

三

菱

マ
ツ
ダ

ホ
ン
ダ

い
す
ゞ

富
士
重
工

ダ
イ
ハ
ツ

ス
ズ
キ

パ
ッ
ド
形
状

シ
ュ
ー
形
状

ト
ヨ
タニ
ッ
サ
ン三
菱マ
ツ
ダホ
ン
ダい
す
ゞ富
士
重
工ダ
イ
ハ
ツス
ズ
キパ
ッ
ド
形
状シ
ュ
ー
形
状

NISSAN

Model 車種型式	Type 種 類	Year 年 式		AKEBONO No. 品 番		
		Start 開始	End 終了	Front フロント	Rear リヤ	Parking パーキング
キャラバン・ホーミー CARAVAN・HOMY						
2400						
CQGE24		H11. 6	H13. 4	AN-629WK	NN2055 ※	
2700						
CRGE24		H 4.10	H 9. 5	AN-401K	NR2044 ※	
VRMGE24		H 4.10	H 9. 5	AN-401K	NR2044 ※	
VRE24, VRGE24		H 4.10	H 9. 5	AN-401K	NR2044 ※	
DRBE24		H 4.10	H11. 6	AN-401K	NR2044 ※	
ARGE24		S62.10	H11. 6	AN-212WK	NR2044 ※	
KRME24, KRMGE24		S62.10	H11. 6	AN-212WK	NR2044 ※	
KRE24, KRGE24		S63.10	H11. 6	AN-212WK	NR2044 ※	
KIE24		H 2.10	H11. 6	AN-212WK	NR2044 ※	
ARME24, ARMGE24		H 2.10	H11. 6	AN-212WK	NR2044 ※	
3000						
KEE24, AEGE24		S63.10	H11. 6	AN-212WK	NR2044 ※	
CQGE24	救急車	H11. 6	H13. 4	AN-212WK	NR2044 ※	
3200						
VWE24		H 8. 8	H11. 6	AN-401K	NR2044 ※	
		H11. 6	H13. 4	AN-629WK	NN2055 ※	
VWGE24		H 8. 8	H11. 6	AN-401K	NR2044 ※	
		H11. 6	H13. 4	AN-629WK	NN2055 ※	
CWGE24		H 8. 8	H11. 6	AN-401K	NR2044 ※	
		H11. 6	H13. 4	AN-629WK	NN2055 ※	
VWMGE24		H 8. 8	H11. 6	AN-401K	NR2044 ※	
		H11. 6	H13. 4	AN-629WK	NN2055 ※	
CWMGE24		H 8. 8	H11. 6	AN-401K	NR2044 ※	
		H11. 6	H13. 4	AN-629WK	NN2055 ※	
VWME24		H 8. 8	H11. 6	AN-401K	NR2044 ※	
		H11. 6	H13. 4	AN-629WK	NN2055 ※	
DWGE24		H11. 6	H13. 4	AN-401K	NR2044 ※	

※はハーフ kit 有り

NISSAN

年号 対照表	1995 H 7	1996 H 8	1997 H 9	1998 H10	1999 H11	2000 H12	2001 H13	2002 H14	2003 H15	2004 H16	2005 H17	2006 H18	2007 H19	2008 H20	2009 H21	2010 H22
-----------	-------------	-------------	-------------	-------------	-------------	-------------	-------------	-------------	-------------	-------------	-------------	-------------	-------------	-------------	-------------	-------------

Model 車種型式	Type 種 類	Year 年 式		AKEBONO No. 品 番		
		Start 開始	End 終了	Front フロント	Rear リヤー	Parking パーキング
キューブ cube						
1300						
Z10		H10. 2	H11.10	AN-600WK	NN2060 ※	
AZ10		H11.11	H12. 9	AN-600WK	NN2060 ※	
		H12. 9	H14. 9	AN-614WK	NN2060 ※	
	スロープ式チェアキャブ仕様	H13. 2	H14. 9	AN-614WK	NN2058 ※	
ANZ10		H11.11	H14. 9	AN-614WK	NN2058 ※	
1400						
BZ11	2WD	H14.10	H20.11	AN-675WK	NN2077 ※	
BNZ11	4WD	H14.10	H17. 5	AN-675WK	NN2058 ※	
		H17. 5	H20.11	AN-675WK	NN2080 ※	
BGZ11	キュービック	H15. 9	H17. 5	AN-675WK	NN2058 ※	
		H17. 5	H20.11	AN-675WK	NN2080 ※	
1500						
YZ11	2WD	H17. 5	H20.11	AN-675WK	NN2077 ※	
YGZ11	キュービック	H17. 5	H20.11	AN-675WK	NN2080 ※	
YGNZ11	キュービック	H17. 5	H20.11	AN-675WK	NN2080 ※	
Z12		H20.11		AN-761WK ㊦	NN2079 ※	
NZ12		H20.11		AN-761WK ㊦	NN2080 ※	
クリッパー CLIPPER						
660						
U71V, T, TP	2WD	H15.10		AN-616K	NN3065 ※	
U72V, T, TP	4WD	H15.10		AN-616K	NN3065 ※	
クリッパー リオ CLIPPER RIO						
660						
U71W	2WD	H19. 6		AN-607WK	NN3065 ※	
U72W	4WD	H19. 6		AN-607WK	NN3065 ※	

※はハーフ kit 有り
㊦は準備中です

ト
ヨ
タ

ニ
ッ
サ
ン

三
菱

マ
ツ
ダ

ホ
ン
ダ

い
す
ゞ

富
士
重
工

ダイハツ

ス
ズ
キ

パ
ッド
形
状

シ
ュ
ー
形
状

ト
ヨ
タニ
ッ
サ
ン三
菱マ
ツ
ダホ
ン
ダい
す
ゞ富
士
重
工ダ
イ
ハ
ツス
ズ
キパ
ッ
ド
形
状シ
ュ
ー
形
状

NISSAN

Model 車種型式	Type 種 類	Year 年 式		AKEBONO No. 品 番		
		Start 開始	End 終了	Front フロント	Rear リヤ	Parking パーキング
クルー CREW						
2000						
HK30		H 6. 1	H 8. 9	AN-212WK	NN2058 ※	
		H 8. 9	H14. 7	AN-212WK	NR2049 ※	
QK30	タクシー	H 5. 7	H 8. 9	A-SM212WK	NN2058 ※	
		H 8. 9		A-SM212WK	NR2049 ※	
THK30	教習車	H11. 8	H14. 7	AN-212WK	NR2049 ※	
		H 7. 2	H 8. 9	AN-212WK	NN2058 ※	
YHK30		H 8. 9		AN-212WK	NR2049 ※	
		H 6. 4	H 8. 9	A-SM212WK	NN2058 ※	
		H 8. 9		A-SM212WK	NR2049 ※	
2800						
SK30	乗用	H 6. 5	H 8. 9	AN-212WK	NN2058 ※	
		H 8. 9	H14. 7	AN-212WK	NR2049 ※	
	タクシー	H 5. 7	H 8. 9	A-SM212WK	NN2058 ※	
		H 8. 9	H14. 7	A-SM212WK	NR2049 ※	
TSK30	教習車	H 5. 7	H 8. 9	AN-212WK	NN2058 ※	
		H 8. 9		AN-212WK	NR2049 ※	
サニー SUNNY						
1300						
B14	ABS なし	H 6. 1	H10.10	AN-431WK	NN2056 ※	
	ABS 付	H 9. 5	H10.10	AN-431WK	NR2048 ※	
B15		H10.10	H16.10	AN-614WK	NR2048 ※	
1500						
FB14	ABS なし	H 6. 1	H 9. 5	AN-431WK	NN2056 ※	
	ABS 付	H 6. 1	H 9. 5	AN-431WK	AN-432WK	
		H 9. 5	H10.10	AN-431WK	NR2048 ※	
FNB14	ABS なし	H 6. 1	H10.10	AN-431WK	NR2049 ※	
	ABS 付	H 6. 1	H10.10	AN-431WK	AN-326WK	
FB15		H10.10	H16.10	AN-614WK	NR2048 ※	
FNB15		H10.10	H16.10	AN-614WK	NR2049 ※	
1600						
EB14	ABS なし	H 6. 1	H10.10	AN-431WK	NN2056 ※	
	ABS 付	H 9. 5	H10.10	AN-431WK	NR2048 ※	
JB15		H10.10	H13. 5	AN-286WK	AN-346WK	
		H13. 5	H14. 5	AN-286WK	AN-669WK	

A-SM はセミメタリック材質
※はハーフ kit 有り

NISSAN

年号 対照表	1995 H 7	1996 H 8	1997 H 9	1998 H10	1999 H11	2000 H12	2001 H13	2002 H14	2003 H15	2004 H16	2005 H17	2006 H18	2007 H19	2008 H20	2009 H21	2010 H22
-----------	-------------	-------------	-------------	-------------	-------------	-------------	-------------	-------------	-------------	-------------	-------------	-------------	-------------	-------------	-------------	-------------

Model 車種型式	Type 種 類	Year 年 式		AKEBONO No. 品 番		
		Start 開始	End 終了	Front フロント	Rear リヤ	Parking パーキング
サニー SUNNY						
1800						
HB14		H 6. 1	H10.10	AN-431WK	AN-432WK	
QB15		H10.10	H14. 5	AN-614WK	NR2048 ※	
2000						
SB14	ABS なし	H 6. 1	H10.10	AN-431WK	NN2056 ※	
	ABS 付	H 6. 1	H 9. 5	AN-431WK	AN-432WK	
SNB14		H 9. 5	H10.10	AN-431WK	NR2048 ※	
	ABS なし	H 6. 1	H10.10	AN-431WK	NR2049 ※	
	ABS 付	H 6. 1	H10.10	AN-431WK	AN-326WK	
2200 ディーゼル						
SB15		H11. 9	H14. 5	AN-614WK	NR2048 ※	
サニー カリフォルニア SUNNY CALIFORNIA						
1500						
WFY10		H 6. 9	H 8. 5	AN-471WK	NN2056 ※	
WFNY10	4WD	H 2.10	H 8. 5	AN-325WK	NR2049 ※	
サファリ SAFARI						
2800						
WYY60		H 6.10	H 9.10	AN-390K	AN-441WK	
WYY61		H 9.10	H11. 9	AN-488WK	AN-277WK	
3000						
WTY61		H11. 9	H14. 7	AN-488WK	AN-277WK	
4200						
VRY60		H 5. 8	H10. 3	AN-390K	AN-441WK	
VRGY60		H 5. 8	H10. 3	AN-390K	AN-441WK	
FGY60		H 3.10	H 9.10	AN-390K	生産終了	
WRY60, MRY60		H 5. 8	H 9.10	AN-390K	AN-441WK	
WGY60, CGY60		H 5. 8	H 9.10	AN-391K	AN-441WK	
WRGY60, CRGY60		H 5. 8	H 9.10	AN-390K	AN-441WK	
WRGY61		H 9.10	H18. 7	AN-488WK	AN-277WK	
VRGY61		H11. 9	H18. 7	AN-488WK	AN-277WK	
4500						
WGY61		H 9.10	H18. 7	AN-488WK	AN-277WK	

※はハーフ kit 有り

ト
ヨ
タ

ニ
ッ
サ
ン

三
菱

マ
ツ
ダ

ホ
ン
ダ

い
す
ゞ

富
士
重
工

ダ
イ
ハ
ツ

ス
ズ
キ

パ
ッ
ド
形
状

シ
ュ
ー
形
状

ト
ヨ
タニ
ッ
サ
ン

三

菱

マ
ツ
ダホ
ン
ダい
す
ゞ富
士
重
工ダ
イ
ハ
ツス
ズ
キパ
ッド
形
状シ
ュー
形
状

NISSAN

Model 車種型式	Type 種 類	Year 年 式		AKEBONO No. 品 番		
		Start 開始	End 終了	Front フロント	Rear リヤ	Parking パーキング
シーマ CIMA						
3000						
FPY32		H 5. 9	H 8. 6	AN-372WK	AN-373WK	NR2059
FHY33		H 8. 6	H 9. 9	AN-372WK	AN-373WK	NR2059
		H 9. 9	H13. 6	AN-450WK	AN-373WK	NR2059
	トラクションコントロール付き	H 9. 9	H13. 6	AN-372WK	AN-373WK	
HF50		H13. 1		AN-605WK	AN-373WK	
4100						
FGY32, FGDY32		H 3. 8	H 8. 6	AN-372WK	AN-373WK	NR2059
FGNY32		H 4. 9	H 8. 6	AN-372WK	AN-373WK	NR2059
FGY33		H 8. 6	H13. 6	AN-450WK	AN-373WK	NR2059
FGDY33		H 8. 6	H13. 6	AN-450WK	AN-373WK	NR2059
FGNY33		H 9. 9	H13. 6	AN-450WK	AN-373WK	
4500						
GF50		H13. 1		AN-605WK	AN-373WK	
GNF50		H13. 1		AN-605WK	AN-373WK	
GT-R						
3800						
R35		H19.11		D1060-JT20B	D4060-JT20A	NN2078
シルビア SILVIA						
2000						
S14, CS14	除くターボ	H 5.10	H 8. 6	AN-277WK	AN-422WK	
		H 8. 6	H11. 1	AN-262WK	AN-422WK	
	ターボ	H 5.10	H11. 1	AN-430WK	AN-422WK	
S15	除くターボ	H11. 1	H14. 8	AN-286WK	AN-422WK	
	ターボ	H11. 1	H14. 8	AN-619WK	AN-422WK	
ジューク JUKE						
1500						
YF15		H22. 6		AN-689WK	NN2080	

NISSAN

年号 対照表	1995 H 7	1996 H 8	1997 H 9	1998 H10	1999 H11	2000 H12	2001 H13	2002 H14	2003 H15	2004 H16	2005 H17	2006 H18	2007 H19	2008 H20	2009 H21	2010 H22
-----------	-------------	-------------	-------------	-------------	-------------	-------------	-------------	-------------	-------------	-------------	-------------	-------------	-------------	-------------	-------------	-------------

Model 車種型式	Type 種 類	Year 年 式		AKEBONO No. 品 番		
		Start 開始	End 終了	Front フロント	Rear リヤ	Parking パーキング
スカイライン SKYLINE						
2000						
HR33		H 5. 8	H10. 5	AN-262WK	AN-349WK	NN2052
HR34		H10. 5	H13. 6	AN-402WK	AN-480WK	NN2052
2500						
ER33, ECR33, ENR33	除くターボ	H 5. 8	H10. 5	AN-382WK	AN-349WK	NN2052
ER33	除くターボ (GTS25 Type S/S)	H 8. 1	H10. 5	AN-430WK	AN-702WK	NN2052
ECR33	ターボ	H 5. 8	H10. 5	AN-430WK	AN-702WK	NN2052
ER34	ターボ	H10. 5	H13. 6	AN-619WK	AN-497WK	NN2052
	除くターボ, スーパーハイキャス付	H10. 5	H13. 6	AN-619WK	AN-497WK	NN2052
	除くターボ, スーパーハイキャス無	H10. 5	H13. 6	AN-382WK	AN-480WK	NN2052
ENR34	4WD	H10. 5	H13. 6	AN-382WK	AN-480WK	NN2052
V35		H13. 7	H14.12	AN-673WK	AN-654WK	NN2076
		H15. 1	H18.11	AN-279WK	AN-654WK	NN2076
NV35	4WD	H15. 1	H18.11	AN-689WK	AN-654WK	NN2076
V36		H18.11	H21. 8	AN-605WK	AN-745WK	NN2076
		H21. 8		AN-605WK	AN-768WK	NN2076
	TypeS	H19.11		AN-744WK	AN-745WK	NN2076
NV36		H18.11	H21. 8	AN-605WK	AN-745WK	NN2076
		H21. 8		AN-605WK	AN-768WK	NN2076
2600						
BCNR33		H 7. 1	H10.12	41060-12U87	44060-12U87	NN2052
BNR34		H11. 1	H14. 8	41060-12U87	44060-12U87	NN2052
3000						
HV35		H13. 7	H14.12	AN-673WK	AN-654WK	NN2076
		H15. 1	H18.11	AN-279WK	AN-654WK	NN2076
3500						
PV35		H15. 1	H18.11	AN-279WK	AN-654WK	NN2076
	6MT	H16.11	H18.11	AN-605WK	AN-654WK	NN2076
CPV35	5M-AT _x	H15. 1	H16.11	AN-279WK	AN-654WK	NN2076
		H16.11	H19.10	AN-605WK	AN-654WK	NN2076
	6MT	H15. 1	H19.10	41060-CD094	44060-CD094	
PV36		H18.11	H20.12	AN-605WK	AN-745WK	NN2076
	Type S, Type SP	H18.11	H20.12	AN-744WK	AN-745WK	NN2076

トヨタ

ニッサン

三

菱

マツダ

ホンダ

いすゞ

富士重工

ダイハツ

スズキ

パッド形状

シュー形状

ト
ヨ
タニ
ッ
サン

三

菱

マ
ツ
ダホ
ン
ダい
す
ゞ富
士
重
工ダ
イ
ハ
ツス
ズ
キパ
ッド
形
状シ
ュ
ー
形
状

NISSAN

Model 車種型式	Type 種 類	Year 年 式		AKEBONO No. 品 番		
		Start 開始	End 終了	Front フロント	Rear リヤ	Parking パーキング
スカイライン SKYLINE						
3700						
KV36	Type P	H20.12	H21. 8	AN-605WK	AN-745WK	NN2076
		H21. 8		AN-605WK	AN-768WK	NN2076
CKV36	Type S, Type SP	H20.12		AN-744WK	AN-745WK	NN2076
		H19.10		AN-744WK	AN-745WK	NN2076
	Type S, Type SP	H19.10		AN-749WK	AN-750WK	NN2076
スカイラインクロスオーバー SKYLINEOVERCROS						
3700						
J50		H21. 7		AN-605WK	AN-768WK	NN2076
NJ50		H21. 7		AN-605WK	AN-768WK	NN2076
ステージア STAGEA						
2000						
WHC34		H 8.10	H10. 8	AN-286WK	AN-349WK	
		H10. 8	H13. 9	AN-286WK	AN-480WK	
2500						
WGC34		H 8.10	H10. 8	AN-286WK	AN-349WK	
		H10. 8	H13. 9	AN-286WK	AN-480WK	
WGNC34	ターボ	H10. 8	H13. 9	AN-605WK	AN-373WK	
		H 8.10	H10. 8	AN-382WK	AN-349WK	
	除くターボ	H10. 8	H13. 9	AN-382WK	AN-480WK	
		H 8.10	H10. 8	AN-372WK	AN-349WK	
M35		H10. 8	H13. 9	AN-605WK	AN-373WK	
		H13.10	H14. 4	AN-673WK	AN-654WK	NN2076
		H14. 4	H16. 3	AN-689WK	AN-654WK	NN2076
		H16. 3	H18.11	AN-279WK	AN-654WK	NN2076
NM35		H18.11	H19. 6	AN-689WK	AN-654WK	NN2076
		H13.10	H14. 4	AN-673WK	AN-654WK	NN2076
		H14. 4	H19. 6	AN-689WK	AN-654WK	NN2076
3000						
HM35		H13.10	H14. 3	AN-673WK	AN-654WK	NN2076
		H14. 4	H16. 3	AN-689WK	AN-654WK	NN2076
		H16. 3	H16. 8	AN-279WK	AN-654WK	NN2076
3500						
PM35		H16. 8	H18.11	AN-279WK	AN-654WK	NN2076
		H18.11	H19. 6	AN-689WK	AN-654WK	NN2076
PNM35	ワイドボディ	H16. 8	H19. 6	AN-689WK	AN-654WK	NN2076
		H16. 8	H19. 6	AN-689WK	AN-654WK	NN2076

NISSAN

年号 対照表	1995 H 7	1996 H 8	1997 H 9	1998 H10	1999 H11	2000 H12	2001 H13	2002 H14	2003 H15	2004 H16	2005 H17	2006 H18	2007 H19	2008 H20	2009 H21	2010 H22
-----------	-------------	-------------	-------------	-------------	-------------	-------------	-------------	-------------	-------------	-------------	-------------	-------------	-------------	-------------	-------------	-------------

Model 車種型式	Type 種 類	Year 年 式		AKEBONO No. 品 番		
		Start 開始	End 終了	Front フロント	Rear リヤ	Parking パーキング
セドリック・グロリア CEDRIC・GLORIA						
2000						
WY30, VY30, VNY30		S58. 6	H11. 6	AN-130WK	NR2017 ※	
Y31, TY31, CY31	ABS なし	S62. 6	H11. 8	AN-130WK	AN-149WK	NR2043
	ABS 付	S62. 6	H11. 8	AN-212WK	AN-149WK	NR2043
MJY31, CMJY31		S62. 6	H14. 7	AN-130WK	NR2017 ※	
QJY31		H 3. 6	H14. 7	AN-212WK	NR2017 ※	
		H16. 1		A-SM212WK	NR2017 ※	
CY31, YY31	ABS なし	H 3. 6	H14. 7	AN-130WK	AN-149WK	NR2043
	ABS 付	H 3. 6	H14. 7	AN-212WK	AN-149WK	NR2043
BJY31, CBJY31		H16. 1	H19. 8	A-SM212WK	NR2017 ※	
2500						
MY34	VQ25DD	H11. 7	H16.10	AN-372WK	AN-480WK	NN2073
ENY34	RB25DET 4WD	H11. 7	H16.10	AN-605WK	AN-373WK	NN2073
2800						
UY31, CUY31	ABS なし	S62. 6	H14. 7	AN-130WK	AN-149WK	NR2043
	ABS 付	S62. 6	H14. 7	AN-212WK	AN-149WK	NR2043
UY33		H 7. 6	H11. 6	AN-372WK	AN-373WK	NR2059
3000						
PAY31		H 3. 6	H13. 6	AN-212WK	AN-149WK	NR2043
YPY31		H 3. 6	H13. 6	AN-212WK	AN-149WK	NR2043
PY33		H 7. 6	H11. 6	AN-372WK	AN-349WK	NR2059
HY33	除くターボ	H 7. 6	H11. 6	AN-372WK	AN-349WK	NR2059
	ターボ	H 7. 6	H11. 6	AN-372WK	AN-373WK	NR2059
HBY33		H 7. 6	H11. 6	AN-372WK	AN-373WK	NR2059
HY34	2WD VQ30DET	H11. 7	H16.10	AN-605WK	AN-373WK	NN2073
	2WD VQ30DD	H11. 7	H16.10	AN-372WK	AN-480WK	NN2073

A-SM はセミメタリック材質
※はハーフ kit 有り

ト
ヨ
タ

ニ
ッ
サ
ン

三
菱

マ
ツ
ダ

ホ
ン
ダ

い
す
ゞ

富
士
重
工

ダ
イ
ハ
ツ

ス
ズ
キ

パ
ッ
ド
形
状

シ
ュ
ー
形
状

ト
ヨ
タニ
ッ
サ
ン

三

菱

マ
ツ
ダホ
ン
ダい
す
ゞ富
士
重
工ダ
イ
ハ
ツス
ズ
キパ
ッ
ド
形
状シ
ュ
ー
形
状

NISSAN

Model 車種型式	Type 種 類	Year 年 式		AKEBONO No. 品 番		
		Start 開始	End 終了	Front フロント	Rear リヤ	Parking パーキング
セフィーロ CEFIRO						
2000						
A32		H 6. 8	H10.12	AN-286WK	AN-346WK	
A33		H11. 1	H12.12	AN-279WK	AN-346WK	
		H12.12	H13. 3	AN-279WK	AN-669WK	
		H13. 3	H14.12	AN-673WK	AN-669WK	
2500						
PA32		H 6. 8	H10.12	AN-286WK	AN-346WK	
PA33		H11. 1	H12.12	AN-279WK	AN-346WK	
		H12.12	H13. 3	AN-279WK	AN-669WK	
		H13. 3	H14.12	AN-673WK	AN-669WK	
3000						
HA32		H 6. 8	H10.12	AN-279WK	AN-346WK	
セフィーロ ワゴン CEFIRO WAGON						
2000						
WA32		H 9. 6	H12. 8	AN-286WK	AN-346WK	
2500						
WPA32		H 9. 6	H12. 8	AN-286WK	AN-346WK	
3000						
WHA32		H 9. 6	H11. 8	AN-286WK	AN-346WK	

NISSAN

年号 対照表	1995 H 7	1996 H 8	1997 H 9	1998 H10	1999 H11	2000 H12	2001 H13	2002 H14	2003 H15	2004 H16	2005 H17	2006 H18	2007 H19	2008 H20	2009 H21	2010 H22
-----------	-------------	-------------	-------------	-------------	-------------	-------------	-------------	-------------	-------------	-------------	-------------	-------------	-------------	-------------	-------------	-------------

Model 車種型式	Type 種 類	Year 年 式		AKEBONO No. 品 番		
		Start 開始	End 終了	Front フロント	Rear リヤ	Parking パーキング
セレナ SERENA						
2000						
PC24		H11. 6	H13.12	AN-629WK	NN2070 ※	
PNC24		H11. 6	H13.12	AN-629WK	NN2070 ※	
TC24		H14. 1	H17. 5	AN-629WK	NN2070 ※	
TNC24		H14. 1	H17. 5	AN-629WK	NN2070 ※	
C25	2WD	H17. 6	H19. 2	AN-726WK	AN-654WK	
		H19. 3	H22. 6	AN-726WK	AN-745WK	
		H22. 6		AN-726WK	AN-768WK	
CC25	ハイウェイスター	H18. 6	H19. 2	AN-726WK	AN-654WK	
		H19. 3	H22. 6	AN-726WK	AN-745WK	
		H22. 6		AN-726WK	AN-768WK	
NC25	4WD	H17. 6	H19. 2	AN-726WK	AN-654WK	
		H19. 3	H22. 6	AN-726WK	AN-745WK	
		H22. 6		AN-726WK	AN-768WK	
CNC25	ハイウェイスター	H18. 6	H19. 2	AN-726WK	AN-654WK	
		H19. 3	H22. 6	AN-726WK	AN-745WK	
		H22. 6		AN-726WK	AN-768WK	
2500						
VC24		H11. 6	H13.12	AN-629WK	NN2070 ※	
VNC24		H11. 6	H13.12	AN-629WK	NN2070 ※	
RC24		H14. 1	H17. 5	AN-629WK	NN2070 ※	
ダットサントラック DATSUN TRUCK						
2000						
QD21, QGD21		H 1. 9	H 9. 1	AN-127K	NR2044 ※	
QYD21, QMD21		H 1. 9	H 9. 1	AN-127K	NN2055 ※	
QD22		H 9. 1	H11. 6	AN-212WK	NR2044 ※	
PD22		H11. 6	H14. 8	AN-212WK	NR2044 ※	
LPD22		H11. 6	H14. 8	AN-212WK	NR2044 ※	
2400						
LFMD22		H 9. 1	H14. 8	AN-212WK	NN2055 ※	
LFD22		H11. 6	H14. 8	AN-212WK	NR2044 ※	

※はハーフ kit 有り

ト
ヨ
タ

ニ
ッ
サ
ン

三

菱

マ
ツ
ダ

ホ
ン
ダ

い
す
ゞ

富
士
重
工

ダ
イ
ハ
ツ

ス
ズ
キ

パ
ッ
ド
形
状

シ
ュ
ー
形
状

ト
ヨ
タニ
ッ
サン三
菱マ
ツ
ダホ
ン
ダい
す
ゞ富
士
重
工ダ
イ
ハ
ツス
ズ
キパ
ッド
形
状シ
ュー
形
状

NISSAN

Model 車種型式	Type 種 類	Year 年 式		AKEBONO No. 品 番		
		Start 開始	End 終了	Front フロント	Rear リヤー	Parking パーキング
ダットサン トラック DATSUN TRUCK						
2700						
BMD21	除くターボ	H 1. 9	H 8.12	AN-127K	NN2055 ※	
	ターボ	H 4. 8	H 8.12	AN-212WK	NN2055 ※	
BD21, BGD21		H 4. 8	H 8.12	AN-127K	NR2044 ※	
BD22		H 9. 1	H14. 8	AN-212WK	NR2044 ※	
LBD22		H11. 6	H14. 8	AN-212WK	NR2044 ※	
3200						
LRMD22		H 9. 1	H14. 8	AN-212WK	NN2055 ※	
ティアナ TEANA						
2300						
J31		H15. 2	H20. 5	AN-673WK	AN-654WK	
2500						
TNJ31		H15. 2	H20. 5	AN-673WK	AN-654WK	
J32		H20. 6	H22. 7	AN-279WK	AN-745WK	NN2076
		H22. 7		AN-279WK	AN-768WK	NN2076
TNJ32		H20. 6	H22. 7	AN-279WK	AN-745WK	NN2076
		H22. 7		AN-279WK	AN-768WK	NN2076
3500						
PJ31		H15. 2	H20. 5	AN-673WK	AN-654WK	
PJ32		H20. 6	H22. 7	AN-279WK	AN-745WK	NN2076
		H22. 7		AN-279WK	AN-768WK	NN2076
ティータ TIIDA						
1500						
C11		H16. 9		AN-675WK	NN2079 ※	
NC11	4WD	H16. 9		AN-675WK	NN2080 ※	
1800						
JC11		H17. 1		AN-675WK	NN2079 ※	

※はハーフ kit 有り

NISSAN

年号	1995	1996	1997	1998	1999	2000	2001	2002	2003	2004	2005	2006	2007	2008	2009	2010
対照表	H 7	H 8	H 9	H10	H11	H12	H13	H14	H15	H16	H17	H18	H19	H20	H21	H22

Model 車種型式	Type 種 類	Year 年 式		AKEBONO No. 品 番		
		Start 開始	End 終了	Front フロント	Rear リヤ	Parking パーキング
ティータ・ラティオ TIIDA・LATIO						
1500						
SC11		H16.10		AN-675WK	NN2079 ※	
SNC11	4WD	H16.10		AN-675WK	NN2080 ※	
1800						
SJC11		H17.1		AN-675WK	NN2079 ※	
ティーノ TINO						
1800						
V10		H10.12	H13.1	AN-279WK	AN-346WK	
		H13.1	H15.3	AN-279WK	AN-669WK	
2000						
HV10		H10.12	H13.1	AN-279WK	AN-346WK	
		H13.1	H15.3	AN-279WK	AN-669WK	
デュアリス DUALIS						
2000						
J10		H19.5	H21.9	AN-751WK	AN-745WK	
NJ10		H19.5	H21.9	AN-751WK	AN-745WK	
KJ10		H21.9	H22.6	AN-751WK	AN-745WK	
		H22.6		AN-751WK	AN-768WK	
KNJ10		H21.9	H22.6	AN-751WK	AN-745WK	
		H22.6		AN-751WK	AN-768WK	
テラノ TERRANO						
2700						
PR50		H 7.9	H11.2	AN-450WK	NN2055 ※	
3000						
TR50		H11.2	H14.7	AN-450WK	NN2055 ※	
3200						
RR50		H 8.8	H11.2	AN-450WK	NN2055 ※	
3300						
LR50		H 7.9	H14.7	AN-450WK	NN2055 ※	
LUR50		H11.2	H14.7	AN-450WK	NN2055 ※	

※はーフ kit 有り

ト
ヨ
タ

ニ
ッ
サ
ン

三

菱

マ
ツ
ダ

ホ
ン
ダ

い
す
ゞ

富
士
重
工

ダ
イ
ハ
ツ

ス
ズ
キ

パ
ッ
ド
形
状

シ
ュ
ー
形
状

ト
ヨ
タニ
ッ
サ
ン三
菱マ
ツ
ダホ
ン
ダい
す
ゞ富
士
重
工ダ
イ
ハ
ツス
ズ
キパ
ッ
ド
形
状シ
ュ
ー
形
状

NISSAN

Model 車種型式	Type 種 類	Year 年 式		AKEBONO No. 品 番		
		Start 開始	End 終了	Front フロント	Rear リヤ	Parking パーキング
テラノ レグラス TERRANO REGULUS						
3000						
JTR50		H 8. 8	H14. 7	AN-450WK	NN2055 ※	
3200						
JRR50		H 8. 8	H11. 2	AN-450WK	NN2055 ※	
3300						
JLR50		H 8. 8	H14. 7	AN-450WK	NN2055 ※	
ニッサン AD NISSAN AD						
1300						
VY10, MVY10		H 7. 6	H 9. 5	AN-471WK	NN2056 ※	
		H 9. 5	H11. 5	AN-325WK	NN2056 ※	
WY10		H 6. 9	H11. 5	AN-471WK	NN2056 ※	
VY11		H11. 6	H17.11	AN-614WK	NR2049 ※	
	ABS 付	H11. 6	H17.11	AN-614WK	NN2058 ※	
1500						
VFY10, MVFY10		H 6. 9	H11. 5	AN-471WK	NN2056 ※	
	ABS 付	H 2.10	H11. 5	AN-325WK	NN2058 ※	
VFNY10		H 2.10	H11. 5	AN-325WK	NR2049 ※	
WFY10	ABS なし	H 2.10	H 8. 5	AN-327WK	NN2056 ※	
	ABS 付	H 7. 6	H 8. 5	AN-325WK	NN2058 ※	
WFNY10		H 2.10	H 8. 5	AN-325WK	NR2049 ※	
VFY11		H11. 6	H17.11	AN-614WK	NR2049 ※	
	ABS 付	H11. 6	H17.11	AN-614WK	NN2058 ※	
1700						
VSY10	ABS なし	H 6. 9	H11. 5	AN-471WK	NR2049 ※	
	ABS 付	H 2.10	H11. 5	AN-325WK	NN2058 ※	
VSNY10		H 2.10	H11. 5	AN-325WK	NR2049 ※	
1800						
VHNY11		H11. 6	H17.11	AN-614WK	NR2049 ※	

※はハーフ kit 有り

NISSAN

年号 対照表	1995 H 7	1996 H 8	1997 H 9	1998 H10	1999 H11	2000 H12	2001 H13	2002 H14	2003 H15	2004 H16	2005 H17	2006 H18	2007 H19	2008 H20	2009 H21	2010 H22
-----------	-------------	-------------	-------------	-------------	-------------	-------------	-------------	-------------	-------------	-------------	-------------	-------------	-------------	-------------	-------------	-------------

Model 車種型式	Type 種 類	Year 年 式		AKEBONO No. 品 番		
		Start 開始	End 終了	Front フロント	Rear リヤ	Parking パーキング
ニッサン AD NISSAN AD						
2000						
WEY10	ABS なし	H 5. 8	H 8. 5	AN-327WK	NN2056 ※	
	ABS 付	H 7. 6	H 8. 5	AN-325WK	NN2058 ※	
2200						
VEY11		H11. 6	H17. 11	AN-614WK	NR2049 ※	
	ABS 付	H11. 6	H17. 11	AN-614WK	NN2058 ※	
VENY11		H11. 6	H17. 11	AN-614WK	NR2049 ※	
ニッサン AD MAX NISSAN AD MAX						
1500						
VFGY10		H 6. 9	H11. 6	AN-471WK	NR2049 ※	
WFGY10	ABS なし	H 4. 6	H 8. 5	AN-327WK	NR2049 ※	
	ABS 付	H 7. 6	H 8. 5	AN-325WK	NN2058 ※	
	ABS なし	H 8. 5	H 9. 5	AN-431WK	NR2049 ※	
	ABS 付	H 8. 5	H 9. 5	AN-431WK	NN2058 ※	
1700						
VSGY10		H 4. 4	H 9. 5	AN-327WK	NR2049 ※	
ノート NOTE						
1500						
E11		H17. 1		AN-675WK	NN2077 ※	
NE11	e-4WD	H17. 1		AN-675WK	NN2080 ※	
バサラ BASSARA						
2400						
JU30		H11.11	H13. 8	AN-629WK	NN2070 ※	
JNU30		H11.11	H13. 8	AN-629WK	NN2070 ※	
2500						
JVU30		H11.11	H13. 8	AN-629WK	NN2070 ※	
JVNU30		H11.11	H13. 8	AN-629WK	NN2070 ※	
3000						
JHU30		H11.11	H13. 8	AN-629WK	NN2070 ※	

※はーフ kit 有り

ト
ヨ
タ

ニ
ッ
サ
ン

三

菱

マ
ツ
ダ

ホ
ン
ダ

い
す
ゞ

富
士
重
工

ダ
イ
ハ
ツ

ス
ズ
キ

パ
ッ
ド
形
状

シ
ュ
ー
形
状

ト
ヨ
タニ
ッ
サン三
菱マ
ツ
ダホ
ン
ダい
す
ゞ富
士
重
工ダ
イ
ハ
ツス
ズ
キパ
ッド
形
状シ
ュー
形
状

NISSAN

Model 車種型式	Type 種 類	Year 年 式		AKEBONO No. 品 番		
		Start 開始	End 終了	Front フロント	Rear リヤ	Parking パーキング
バネット VANETTE						
1800						
SS88MN		H 6. 4	H11. 6	AN-133WK	NR3530	※
SS88VN		H 8.10	H11. 6	AN-133WK	NN3581	※
SE88MN		H 6. 4	H 8.10	AN-133WK	NR3530	※
		H 8.10	H11. 6	AN-133WK	NR3528	※
SE88TN		H 8.10	H11. 6	AN-133WK	NR3530	※
SK82LN		H11. 6	H16. 2	AN-633K	NN3576	※
		H16. 3		AN-633K	NN3585	
SK82MN		H11. 6	H16. 2	AN-633K	NN3576	※
		H16. 3		AN-633K	NN3585	
SK82TN		H11. 6	H16. 2	AN-633K	NN3576	※
		H16. 3		AN-633K	NN3585	
SK82VN		H11. 6	H16. 2	AN-633K	NN3576	※
		H16. 3		AN-633K	NN3585	
2000						
SKF2LN		H15.12	H16. 2	AN-633K	NN3576	※
		H16. 3		AN-633K	NN3585	
SKF2MN		H15.12	H16. 2	AN-633K	NN3576	※
		H16. 3		AN-633K	NN3585	
SKF2TN		H15.12	H16. 2	AN-633K	NN3576	※
		H16. 3		AN-633K	NN3585	
SKF2VN		H15.12	H16. 2	AN-633K	NN3576	※
		H16. 3		AN-633K	NN3585	
2200						
SS28VN	Sタイヤ	H 6. 4	H11. 6	AN-133WK	NR3530	※
	Wタイヤ	H 6. 4	H 8. 9	AN-133WK	NR3529	※
		H 8.10	H11. 6	AN-133WK	NN3581	※
SE28MN		H 6. 4	H11. 6	AN-133WK	NR3528	※
SE28TN	Sタイヤ	H 6. 4	H11. 6	AN-133WK	NR3530	※
	Wタイヤ	H 6. 4	H 8. 9	AN-133WK	NR3529	※
		H 8.10	H11. 6	AN-133WK	NN3581	※
SK22LN		H11. 6		AN-633K	NN3576	※
SK22MN		H11. 6		AN-633K	NN3576	※
SK22TN		H11. 6		AN-633K	NN3576	※
SK22VN		H11. 6		AN-633K	NN3576	※

※はハーフ kit 有り

NISSAN

年号 対照表	1995 H 7	1996 H 8	1997 H 9	1998 H10	1999 H11	2000 H12	2001 H13	2002 H14	2003 H15	2004 H16	2005 H17	2006 H18	2007 H19	2008 H20	2009 H21	2010 H22
-----------	-------------	-------------	-------------	-------------	-------------	-------------	-------------	-------------	-------------	-------------	-------------	-------------	-------------	-------------	-------------	-------------

Model 車種型式	Type 種 類	Year 年 式		AKEBONO No. 品 番		
		Start 開始	End 終了	Front フロント	Rear リヤ	Parking パーキング
バネット セレナ VANETTE SERENA						
1600						
VAJC23		H 3. 6	H11. 6	AN-252WK	NN2058 ※	
KAJC23	カーゴ ワゴン	H 6. 5	H 9. 1	AN-252WK	NN2058 ※	
		H 6. 5	H 9. 1	AN-319WK	NN2057 ※	
		H 9. 1		AN-252WK	NN2058 ※	
2000						
VVJC23		H 3. 6	H11. 6	AN-252WK	NN2058 ※	
KVJC23		H 3. 6	H11. 6	AN-252WK	NN2058 ※	
KVC23		H 3. 6	H11. 6	AN-319WK	NN2057 ※	
KBC23, KBCC23		H 3. 6	H11. 6	AN-319WK	NN2057 ※	
KBNC23		H 3. 6	H11. 6	AN-319WK	NN2057 ※	
KVNC23		H 3. 6	H11. 6	AN-319WK	NN2057 ※	
パルサーセリエ S-RV PULSAR SERIE S-RV						
1500						
FN15	ABS なし	H 8. 5	H12. 8	AN-431WK	NN2056 ※	
	ABS 付	H 8. 5	H12. 8	AN-431WK	AN-432WK	
FNN15	ABS なし	H 8. 5	H12. 8	AN-431WK	NR2049 ※	
	ABS 付	H 8. 5	H12. 8	AN-431WK	AN-326WK	
1800						
HNN15		H 8. 5	H12. 8	AN-350WK	AN-346WK	
パルサー・パルサーセリエ PULSAR・PULSAR SERIE						
1500						
FN15	ABS なし	H 7. 1	H12. 8	AN-431WK	NN2056 ※	
	ABS 付	H 7. 1	H12. 8	AN-431WK	AN-432WK	
FNN15	ABS なし	H 7. 1	H12. 8	AN-431WK	NR2049 ※	
	ABS 付	H 7. 1	H12. 8	AN-431WK	AN-326WK	
1600						
EN15	ABS なし	H 7. 1	H12. 8	AN-431WK	NN2056 ※	
	ABS 付	H 7. 1	H12. 8	AN-431WK	AN-432WK	
JN15	VZ-R	H 9. 9	H12. 8	AN-350WK	AN-346WK	

※はーフ kit 有り

ト
ヨ
タ

ニ
ッ
サ
ン

三
菱

マ
ツ
ダ

ホ
ン
ダ

い
す
ゞ

富
士
重
工

ダ
イ
ハ
ツ

ス
ズ
キ

パ
ッ
ド
形
状

シ
ュ
ー
形
状

ト
ヨ
タニ
ッ
サ
ン

三

菱

マ
ツ
ダホ
ン
ダい
す
ゞ富
士
重
工ダ
イ
ハ
ツス
ズ
キパ
ッド
形
状シ
ュー
形
状

NISSAN

Model 車種型式	Type 種 類	Year 年 式		AKEBONO No. 品 番		
		Start 開始	End 終了	Front フロント	Rear リヤ	Parking パーキング
パルサー・パルサーセリエ PULSAR・PULSAR SERIE						
1800						
HN15		H 7. 1	H12. 8	AN-431WK	AN-346WK	
2000 ディーゼル						
SN15	ABS なし	H 7. 1	H12. 8	AN-431WK	NN2056 ※	
	ABS 付	H 7. 1	H12. 8	AN-431WK	AN-432WK	
SNN15	ABS なし	H 7. 1	H12. 8	AN-431WK	NR2049 ※	
	ABS 付	H 7. 1	H12. 8	AN-431WK	AN-326WK	
ピノ PINO						
660						
HC24S		H19. 1		AN-727K	NN5548	
フーガ FUGA						
2500						
Y50		H16.10	H21. 4	AN-605WK	AN-654WK	NN2076
		H21. 4	H21. 8	AN-605WK	AN-745WK	NN2076
		H21. 8	H21.11	AN-605WK	AN-768WK	NN2076
Y51		H21.11		AN-605WK	AN-768WK	NN2078
3500						
PY50		H16.10	H21. 4	AN-605WK	AN-654WK	NN2076
		H21. 4	H21. 8	AN-605WK	AN-745WK	NN2076
		H21. 8	H21.11	AN-605WK	AN-768WK	NN2076
PNY50	4WD	H16.10	H21. 4	AN-605WK	AN-654WK	NN2076
		H21. 4	H21. 8	AN-605WK	AN-745WK	NN2076
		H21. 8	H21.11	AN-605WK	AN-768WK	NN2076
3700						
KY51		H21.11		AN-605WK	AN-768WK	NN2078
	370GT TypeS	H21.11		AN-749WK	AN-750WK	NN2078
KNY51		H21.11		AN-605WK	AN-768WK	NN2078
4500						
GY50		H17. 8	H21. 4	AN-605WK	AN-654WK	NN2076
		H21. 4	H21. 8	AN-605WK	AN-745WK	NN2076
		H21. 8	H21.11	AN-605WK	AN-768WK	NN2076

※はーフ kit 有り

NISSAN

年号 対照表	1995 H 7	1996 H 8	1997 H 9	1998 H10	1999 H11	2000 H12	2001 H13	2002 H14	2003 H15	2004 H16	2005 H17	2006 H18	2007 H19	2008 H20	2009 H21	2010 H22
-----------	-------------	-------------	-------------	-------------	-------------	-------------	-------------	-------------	-------------	-------------	-------------	-------------	-------------	-------------	-------------	-------------

Model 車種型式	Type 種 類	Year 年 式		AKEBONO No. 品 番		
		Start 開始	End 終了	Front フロント	Rear リヤ	Parking パーキング
フェアレディ Z FAIRLADY Z						
3000						
GCZ32, GZ32		H 5. 7	H10.10	AN-430WK	AN-702WK	
		H10.10	H12. 8	AN-430WK	AN-497WK	
3500						
Z33		H14. 7	H17. 8	AN-279WK	AN-654WK	NN2076
		H17. 9	H20.12	AN-605WK	AN-654WK	
HZ33	バージョン S, ST	H14. 7	H20.12	41060-CD094	44060-CD094	
	ロードスター	H15.10	H17. 8	AN-279WK	AN-654WK	NN2076
	バージョン ST	H17. 9	H20.12	AN-605WK	AN-654WK	
		H17. 9	H20.12	41060-CD028	44060-CD026	
3700						
Z34		H20.12	H21. 8	AN-605WK	AN-745WK	
		H21. 8		AN-605WK	AN-768WK	
	バージョン S, ST	H20.12		AN-749WK	AN-750WK	
プリメーラ・プリメーラカミノ PRIMERA・PRIMERA CAMINO						
1800						
P11	ABS なし	H 7. 9	H 8. 8	AN-262WK	NR2048 ※	
	ABS 付	H 7. 9	H 8. 8	AN-262WK	AN-346WK	
		H 8. 8	H 9. 9	AN-262WK	AN-346WK	
QP11		H 9. 9	H10. 9	AN-262WK	NN2071 ※	
		H10. 9	H13. 6	AN-262WK	NN2071 ※	
QP12		H14. 2	H17.12	AN-673WK	AN-669WK	
2000						
HP11	SR20DE	H 7. 9	H13. 7	AN-262WK	AN-346WK	
	SR20VE	H 9. 9	H13. 7	AN-286WK	AN-346WK	
HP12		H13. 8	H17.12	AN-673WK	AN-669WK	
TNP12	4WD	H13. 8	H17.12	AN-673WK	AN-654WK	
HNP11		H 7. 9	H10. 9	AN-262WK	AN-346WK	
		H10. 9	H13. 6	AN-286WK	AN-346WK	
TP12		H13. 1	H17.12	AN-673WK	AN-669WK	
2500						
RP12		H13. 1	H17.12	AN-673WK	AN-669WK	

※はハーフ kit 有り

ト
ヨ
タ

ニ
ッ
サ
ン

三

菱

マ
ツ
ダ

ホ
ン
ダ

い
す
ゞ

富
士
重
工

ダ
イ
ハ
ツ

ス
ズ
キ

パ
ッ
ド
形
状

シ
ュ
ー
形
状

ト
ヨ
タニ
ッ
サ
ン

三

菱

マ
ツ
ダホ
ン
ダい
す
ゞ富
士
重
工ダ
イ
ハ
ツス
ズ
キパ
ッド
形
状シ
ュー
形
状

NISSAN

Model 車種型式	Type 種 類	Year 年 式		AKEBONO No. 品 番		
		Start 開始	End 終了	Front フロント	Rear リヤ	Parking パーキング
プリメーラワゴン・カミノワゴン PRIMERA WAGON・CAMINO WAGON						
1800						
WP11		H 9. 9	H10. 9	AN-262WK	AN-346WK	
2000						
WHP11		H 9. 9	H13. 6	AN-286WK	AN-346WK	
WHNP11		H 9. 9	H13. 6	AN-286WK	AN-346WK	
WTP12		H13. 1	H17.12	AN-673WK	AN-669WK	
WHP12		H13. 8	H17.12	AN-673WK	AN-669WK	
WTNP12	4WD	H13. 1	H17.12	AN-673WK	AN-654WK	
2500						
WRP12		H13. 1	H17.12	AN-673WK	AN-669WK	
ブルーバード BLUEBIRD						
1600						
U13	ABS なし	H 3. 9	H 8. 1	AN-252WK	NR2068	
	ABS 付	H 3. 9	H 8. 1	AN-262WK	AN-346WK	
1800						
EU13	ABS なし	H 3. 9	H 8. 1	AN-252WK	NN2068	
	ABS 付	H 3. 9	H 8. 1	AN-262WK	AN-346WK	
	スーパーツーリング	H 4. 8	H 8. 1	AN-262WK	AN-346WK	
EU14		H 8. 1	H 9. 9	AN-262WK	NR2048 ※	
	ABS 付	H 8. 1	H 9. 9	AN-262WK	AN-346WK	
QU14		H 9. 9	H10. 9	AN-262WK	NN2071 ※	
		H10. 9	H13. 6	AN-262WK	NN2071 ※	
ENU13	教習車	H10. 9	H13. 6	AN-262WK	AN-346WK	
	ABS なし	H 3. 9	H 8. 1	AN-262WK	NN2058 ※	
	ABS 付	H 3. 9	H 8. 1	AN-262WK	AN-346WK	
ENU14		H 8. 1	H12.11	AN-262WK	AN-346WK	
		H12.11	H13. 8	AN-262WK	AN-669WK	

※はハーフ kit 有り

NISSAN

年号 対照表	1995 H 7	1996 H 8	1997 H 9	1998 H10	1999 H11	2000 H12	2001 H13	2002 H14	2003 H15	2004 H16	2005 H17	2006 H18	2007 H19	2008 H20	2009 H21	2010 H22
-----------	-------------	-------------	-------------	-------------	-------------	-------------	-------------	-------------	-------------	-------------	-------------	-------------	-------------	-------------	-------------	-------------

Model 車種型式	Type 種 類	Year 年 式		AKEBONO No. 品 番		
		Start 開始	End 終了	Front フロント	Rear リヤ	Parking パーキング
ブルーバード BLUEBIRD						
2000						
HU13		H 3. 9	H 8. 1	AN-262WK	AN-346WK	
HNU13	除くターボ	H 3. 9	H 8. 1	AN-262WK	AN-346WK	
	ターボ	H 3. 9	H 8. 1	AN-382WK	AN-346WK	
HU14	SR20DE R ドラム	H 8. 1	H 9. 9	AN-262WK	NR2048 ※	
		H 9. 9	H13.10	AN-262WK	NN2071 ※	
	SR20DE R ディスク	H 8. 1	H12.11	AN-262WK	AN-346WK	
		H12.11	H13. 6	AN-262WK	AN-669WK	
	SR20VE	H 9. 9	H12.11	AN-286WK	AN-346WK	
		H12.11	H13. 6	AN-286WK	AN-669WK	
HNU14		H 8. 1	H12.11	AN-262WK	AN-346WK	
		H12.11	H13. 6	AN-262WK	AN-669WK	
SNU13	ABS なし	H 3. 9	H 8. 1	AN-262WK	NN2058 ※	
	ABS 付	H 3. 9	H 8. 1	AN-262WK	AN-346WK	
SU13	ABS なし	H 3. 9	H 8. 1	AN-252WK	NN2068	
	ABS 付	H 3. 9	H 8. 1	AN-262WK	AN-346WK	
SU14	ABS なし	H 8. 1	H 9. 9	AN-262WK	NR2048 ※	
		H 9. 9	H13. 6	AN-262WK	NN2071 ※	
	ABS 付	H 8. 1	H 9. 9	AN-262WK	AN-346WK	
		H 9. 9	H13. 6	AN-262WK	NN2071 ※	
	教習車	H 8. 1	H12.11	AN-262WK	AN-346WK	
		H12.11	H13. 6	AN-262WK	AN-669WK	
2400						
PU13		H 5. 8	H 8. 1	AN-262WK	AN-346WK	
ブルーバード シルフィ BLUEBIRD SYLPHY						
1500						
FG10		H12. 8	H17.12	AN-614WK	NR2048 ※	
G11		H17.12		AN-675WK	NN2079 ※	
NG11		H17.12		AN-675WK	NN2080 ※	
1800						
QG10		H12. 8	H17.12	AN-614WK	NR2048 ※	
QNG10		H12. 8	H17.12	AN-614WK	NR2049 ※	
2000						
TG10		H12. 8	H17.12	AN-614WK	NR2048 ※	
KG11		H17.12		AN-675WK	NN2079 ※	

※はーフ kit 有り

ト
ヨ
タ

ニ
ッ
サ
ン

三

菱

マ
ツ
ダ

ホ
ン
ダ

い
す
ゞ

富
士
重
工

ダ
イ
ハ
ツ

ス
ズ
キ

パ
ッ
ド
形
状

シ
ュ
ー
形
状

ト
ヨ
タニ
ッ
サ
ン

三

菱

マ
ツ
ダホ
ン
ダい
す
ゞ富
士
重
工ダ
イ
ハ
ツス
ズ
キパ
ッド
形
状シ
ュー
形
状

NISSAN

Model 車種型式	Type 種 類	Year 年 式		AKEBONO No. 品 番		
		Start 開始	End 終了	Front フロント	Rear リヤ	Parking パーキング
プレーリー PRAIRIE						
2000						
PM11	ABS なし	H 7. 8	H10.11	AN-319WK	NR2049 ※	
	ABS 付	H 7. 8	H10.11	AN-319WK	AN-346WK	
PNM11		H 7. 8	H10.11	AN-319WK	AN-346WK	
プレーリー リバティ PRAIRIE LIBERTY						
2000						
PM12		H10.11	H13. 5	AN-372WK	NR2049 ※	
PNM12		H10.11	H13. 5	AN-372WK	NN2070 ※	
RM12		H13. 5	H16.12	AN-372WK	NR2049 ※	
RNM12		H13. 5	H16.12	AN-372WK	NN2070 ※	
プレサージュ PRESAGE						
2400						
U30		H10. 6	H13. 6	AN-629WK	NN2070 ※	
NU30		H10. 6	H13. 6	AN-629WK	NN2070 ※	
2500						
VU30		H10. 6	H13. 6	AN-629WK	NN2070 ※	
VNU30		H10. 6	H13. 6	AN-629WK	NN2070 ※	
TU30		H13. 8	H15. 6	AN-629WK	NN2070 ※	
TNU30		H13. 8	H15. 6	AN-629WK	NN2070 ※	
TU31		H15. 7		AN-677WK	AN-654WK	NN2078
TNU31	4WD	H15. 7		AN-677WK	AN-654WK	NN2078
3000						
HU30		H10. 6	H15. 6	AN-629WK	NN2070 ※	
3500						
PU31		H15. 7		AN-677WK	AN-654WK	NN2078
PNU31	4WD	H15. 7		AN-677WK	AN-654WK	NN2078

※はーフ kit 有り

NISSAN

年号 対照表	1995 H 7	1996 H 8	1997 H 9	1998 H10	1999 H11	2000 H12	2001 H13	2002 H14	2003 H15	2004 H16	2005 H17	2006 H18	2007 H19	2008 H20	2009 H21	2010 H22
-----------	-------------	-------------	-------------	-------------	-------------	-------------	-------------	-------------	-------------	-------------	-------------	-------------	-------------	-------------	-------------	-------------

Model 車種型式	Type 種 類	Year 年 式		AKEBONO No. 品 番		
		Start 開始	End 終了	Front フロント	Rear リヤー	Parking パーキング
プレジデント PRESIDENT						
4500						
JG50		H 2.10	H10.12	D1060-0P691	AN-316WK	NR2052
		H10.12		AN-622WK	AN-316WK	NR2052
PG50		H 2.10	H10.12	D1060-0P691	AN-316WK	NR2052
PHG50		H 2.10	H10.12	D1060-0P691	AN-316WK	NR2052
JHG50		H 2.10	H10.12	D1060-0P691	AN-316WK	NR2052
PG50, PHG50, JHG50		H10.12		AN-622WK	AN-316WK	NR2052
PGF50		H15.10		AN-605WK	AN-373WK	NN2076
プレセア PRESEA						
1500						
R11	ABS なし	H 7. 2	H12.10	AN-431WK	NN2056 ※	
	ABS 付	H 7. 2	H12.10	AN-431WK	AN-432WK	
1800						
PR11	ABS なし	H 7. 2	H12.10	AN-431WK	NN2056 ※	
	ABS 付	H 7. 2	H12.10	AN-431WK	AN-432WK	
2000						
HR11	R ドラム	H 7. 2	H12.10	AN-431WK	NN2056 ※	
	4 輪ディスク	H 7. 2	H12.10	AN-431WK	AN-432WK	
マーチ MARCH						
1000						
K11	ABS なし	H 4. 1	H 9. 5	AN-120WK	NN2060 ※	
	ABS 付	H 4. 4	H 9. 5	AN-120WK	AN-392WK	
		H 9. 5	H11.11	AN-479WK	NN2060 ※	
WK11	ABS なし	H11.11	H14. 2	AN-614WK	NN2060 ※	
	ABS 付	H11.11	H14. 2	AN-614WK	NN2060 ※	
	ABS なし	H11.11	H14. 2	AN-614WK	NN2060 ※	
K12	ABS 付	H11.11	H14. 2	AN-614WK	NN2060 ※	
		H14. 3	H17. 8	AN-675WK	NN2077 ※	
1200						
AK12		H14. 3	H22. 7	AN-675WK	NN2077 ※	
K13		H22. 7		AN-761WK ㊦	AY360-NS107	
NK13		H22. 7		AN-761WK ㊦	NN2080 ※	

※はハーフ kit 有り
㊦は準備中です

ト
ヨ
タ

ニ
ッ
サ
ン

三
菱

マ
ツ
ダ

ホ
ン
ダ

い
す
ゞ

富
士
重
工

ダ
イ
ハ
ツ

ス
ズ
キ

パ
ッ
ド
形
状

シ
ュ
ー
形
状

ト
ヨ
タニ
ッ
サ
ン三
菱マ
ツ
ダホ
ン
ダい
す
ゞ富
士
重
工ダ
イ
ハ
ツス
ズ
キパ
ッ
ド
形
状シ
ュ
ー
形
状

NISSAN

Model 車種型式	Type 種 類	Year 年 式		AKEBONO No. 品 番		
		Start 開始	End 終了	Front フロント	Rear リヤ	Parking パーキング
マーチ MARCH						
1300						
HK11	ABS なし	H 4. 1	H 9. 5	AN-120WK	NN2060 ※	
	ABS 付	H 4. 4	H 9. 5	AN-120WK	AN-392WK	
FHK11		H 9. 5	H11.10	AN-479WK	NN2060 ※	
		H 9. 5	H11.10	AN-479WK	NN2060 ※	
AK11		H11.11	H14. 2	AN-614WK	NN2060 ※	
ANK11	4WD	H11.11	H14. 2	AN-614WK	NN2058 ※	
WAK11		H11.11	H14. 2	AN-614WK	NN2060 ※	
1400						
BK12	2WD	H14. 3	H17. 8	AN-675WK	NN2077 ※	
BNK12	4WD	H14. 9	H17. 8	AN-675WK	NN2058 ※	
		H17. 8	H22. 7	AN-675WK	NN2080 ※	
1500						
YK12		H17. 8	H22. 7	AN-675WK	NN2077 ※	
ミストラル MISTRAL						
2700						
R20		H 6. 6	H10. 7	AN-212WK	NR2044 ※	
KR20		H 7.11	H10. 7	AN-212WK	NR2044 ※	
ムラーノ MURANO						
2500						
TZ50		H16. 9	H20. 9	AN-711WK	AN-654WK	NN2078
TZ51		H22. 1		AN-711WK	AN-768WK	NN2078
TNZ51		H20. 9		AN-711WK	AN-768WK	NN2078
3500						
PZ50		H16. 9	H20. 9	AN-711WK	AN-654WK	NN2078
PNZ50		H16. 9	H20. 9	AN-711WK	AN-654WK	NN2078
PNZ51		H20. 9		AN-711WK	AN-768WK	NN2078

※はハーフ kit 有り

NISSAN

年号 対照表	1995 H 7	1996 H 8	1997 H 9	1998 H10	1999 H11	2000 H12	2001 H13	2002 H14	2003 H15	2004 H16	2005 H17	2006 H18	2007 H19	2008 H20	2009 H21	2010 H22
-----------	-------------	-------------	-------------	-------------	-------------	-------------	-------------	-------------	-------------	-------------	-------------	-------------	-------------	-------------	-------------	-------------

Model 車種型式	Type 種 類	Year 年 式		AKEBONO No. 品 番		
		Start 開始	End 終了	Front フロント	Rear リヤ	Parking パーキング
モコ MOCO						
660						
MG21S		H14. 4	H15. 8	AN-610K	NN5538 ※	
		H15. 8	H16.12	AN-610K	NN5542	
	除くターボ	H16.12	H18. 2	AN-727K	NN5542	
	ターボ	H16.12	H18. 2	AN-610K	NN5542	
MG22S		H18. 2	H18. 5	AN-727K	NN5542	
		H18. 6		AN-727K	NN5548	
ラシーン・ラシーンフォルザ RASHEEN・RASHEEN FORZA						
1500						
RFNB14	ABS なし	H 6.12	H 9. 1	AN-431WK	NR2049 ※	
	ABS 付	H 6.12	H 9. 1	AN-431WK	AN-326WK	
		H 9. 1	H12. 8	AN-431WK	AN-326WK	
1800						
RHNB14		H 9. 1	H12. 8	AN-350WK	AN-346WK	
2000						
RKNB14		H 9. 1	H12. 8	AN-350WK	AN-346WK	
ラフェスタ LAFESTA						
2000						
B30		H16.12		AN-279WK	NN2080 ※	
NB30	4WD	H16.12		AN-279WK	NN2080 ※	
ラルゴ LARGO						
2000						
VW30		H 5. 5	H11. 6	AN-319WK	NN2057 ※	
VNW30	(7人乗り)	H 5. 5	H11. 6	AN-319WK	NN2057 ※	
	(8人乗り)	H 6. 4	H11. 6	AN-439WK	NN2057 ※	
2400						
W30, CW30		H 5. 5	H11. 6	AN-319WK	NN2057 ※	
NW30, NCW30		H 5. 5	H11. 6	AN-439WK	NN2057 ※	

※はーフ kit 有り

ト
ヨ
タ

ニ
ッ
サ
ン

三
菱

マ
ツ
ダ

ホ
ン
ダ

い
す
ゞ

富
士
重
工

ダ
イ
ハ
ツ

ス
ズ
キ

パ
ッ
ド
形
状

シ
ュ
ー
形
状

ト
ヨ
タニ
ッ
サ
ン三
菱マ
ツ
ダホ
ン
ダい
す
ゞ富
士
重
工ダ
イ
ハ
ツス
ズ
キパ
ッ
ド
形
状シ
ュ
ー
形
状

NISSAN

Model 車種型式	Type 種 類	Year 年 式		AKEBONO No. 品 番		
		Start 開始	End 終了	Front フロント	Rear リヤ	Parking パーキング
ルークス ROOX						
660						
ML21S		H21.12		AN-727K	NN5548	
ルキノ LUCINO						
1500						
FB14	ABS なし	H 6. 5	H11. 4	AN-431WK	NN2056 ※	
	ABS 付	H 6. 5	H11. 4	AN-431WK	AN-432WK	
FN15	ABS なし	H 7. 1	H12. 8	AN-431WK	NN2056 ※	
	ABS 付	H 7. 1	H12. 8	AN-431WK	AN-432WK	
FNN15	ABS なし	H 7. 1	H12. 8	AN-431WK	NR2049 ※	
	ABS 付	H 7. 1	H12. 8	AN-431WK	AN-326WK	
1600						
EN15	ABS なし	H 7. 1	H12. 8	AN-431WK	NN2056 ※	
	ABS 付	H 7. 1	H12. 8	AN-431WK	AN-432WK	
JN15	VZ-R	H 9. 9	H12. 8	AN-350WK	AN-346WK	
1800						
HB14		H 6. 5	H 9. 8	AN-431WK	AN-432WK	
HN15		H 7. 1	H12. 8	AN-431WK	AN-346WK	
ルキノ S-RV LUCINO S-RV						
1500						
FN15	ABS なし	H 8. 5	H12. 8	AN-431WK	NN2056 ※	
	ABS 付	H 8. 5	H12. 8	AN-431WK	AN-432WK	
FNN15	ABS なし	H 8. 5	H12. 8	AN-431WK	NR2049 ※	
	ABS 付	H 8. 5	H12. 8	AN-431WK	AN-326WK	
1800						
HNN15		H 8. 5	H12. 8	AN-350WK	AN-346WK	
ルネッサ R'nessa						
2000						
N30		H 9.10	H13. 6	AN-372WK	NN2072 ※	
NN30		H 9.10	H13. 6	AN-450WK	NN2070 ※	
2400						
PNN30		H 9.10	H13. 6	AN-450WK	NN2070 ※	

※はハーフ kit 有り

NISSAN

年号 対照表	1995 H 7	1996 H 8	1997 H 9	1998 H10	1999 H11	2000 H12	2001 H13	2002 H14	2003 H15	2004 H16	2005 H17	2006 H18	2007 H19	2008 H20	2009 H21	2010 H22
-----------	-------------	-------------	-------------	-------------	-------------	-------------	-------------	-------------	-------------	-------------	-------------	-------------	-------------	-------------	-------------	-------------

Model 車種型式	Type 種 類	Year 年 式		AKEBONO No. 品 番		
		Start 開始	End 終了	Front フロント	Rear リヤ	Parking パーキング
レパード LEOPARD						
2000						
JY33		H 9. 1	H11. 6	AN-372WK	AN-349WK	NR2059
2500						
JENY33		H 9.10	H11. 6	AN-372WK	AN-349WK	NR2059
JMY33		H 9.10	H11. 6	AN-372WK	AN-373WK	NR2059
3000						
JPY33	XJ	H 8. 3	H 9.10	AN-372WK	AN-349WK	NR2059
JHY33	XR	H 8. 3	H11. 6	AN-372WK	AN-349WK	NR2059
	XV, XV-G	H 8. 3	H 9. 9	AN-372WK	AN-373WK	NR2059
		H 9.10	H11. 6	AN-372WK	AN-349WK	NR2059
JHBY33	XV 電動スーパーハイキャス付	H 8. 3	H 9. 9	AN-372WK	AN-373WK	NR2059
	XV-G 電動スーパーハイキャス付	H 8. 3	H 9. 9	AN-372WK	AN-373WK	NR2059
		H 9.10	H11. 6	AN-372WK	AN-373WK	NR2059
レパード・Jフェリー LEOPARD・J FERRY						
3000						
JPY32		H 4. 6	H 8. 2	AN-372WK	AN-373WK	NR2059
4100						
JGBY32		H 4. 6	H 8. 2	AN-372WK	AN-373WK	NR2059
ローレル LAUREL						
2000						
HC34		H 5. 1	H 9. 6	AN-402WK	AN-349WK	NN2052
HC35		H 9. 6	H14. 8	AN-286WK	AN-480WK	NN2052
2500						
GC34, GCC34	除くターボ	H 5. 1	H 9. 6	AN-286WK	AN-349WK	NN2052
	ターボ	H 6. 1	H 9. 6	AN-382WK	AN-349WK	NN2052
GNC34		H 6.10	H 9. 6	AN-382WK	AN-349WK	NN2052
GC35	ターボなし	H 9. 6	H14. 8	AN-286WK	AN-480WK	
	ターボ付	H 9. 6	H10. 8	AN-382WK	AN-480WK	
		H10. 9	H14. 8	AN-605WK	AN-480WK	
GCC35		H 9. 6	H10. 8	AN-382WK	AN-480WK	
		H10. 9	H14. 8	AN-605WK	AN-480WK	
GNC35		H 9. 6	H10. 8	AN-382WK	AN-480WK	
		H10. 9	H14. 8	AN-605WK	AN-480WK	
2800						
SC34		H 5. 1	H 9. 6	AN-402WK	AN-349WK	NN2052
SC35		H 9. 6	H14. 8	AN-286WK	AN-480WK	

ト
ヨ
タニ
ッ
サ
ン三
菱マ
ツ
ダホ
ン
ダい
す
ゞ富
士
重
工ダ
イ
ハ
ツス
ズ
キパ
ッ
ド
形
状シ
ュ
ー
形
状

ト
ヨ
タニ
ッ
サ
ン

三

菱

マ
ツ
ダホ
ン
ダい
す
ゞ富
士
重
工ダ
イ
ハ
ツス
ズ
キパ
ッド
形
状シ
ュ
ー
形
状

NISSAN

Model 車種型式	Type 種 類	Year 年 式		AKEBONO No. 品 番			
		Start 開始	End 終了	Front フロント	Rear リヤ	Parking パーキング	
アトラス ATLAS							
2000							
SK2F23	1t Sタイヤ	H 7. 6	H 9. 7	AN-127K	NN2069		
		H 9. 8	H11. 6	AN-130WK	NN2069		
	1.25t Sタイヤ	H 7. 6	H 9. 7	AN-401K	生産終了		
		H 9. 8	H11. 6	AN-212WK	NN2067 ※		
	1.5t Sタイヤ	H 7. 6	H11. 6	AN-288K	NN2067 ※		
		Wタイヤ	H 4. 1	H 7. 6	AN-288K	NN2067 ※	
	1.25t Wタイヤ	H 7. 6	H 9. 7	AN-401K	NN2067 ※		
		H 9. 8	H11. 6	AN-212WK	NN2067 ※		
	1.5t Wタイヤ	H 7. 6	H 9. 7	AN-288K	NN2067 ※		
		H 9. 8	H11. 6	AN-483WK	NN2067 ※		
	SH2F23	1t Wタイヤ	H11. 6	H19. 6	AN-212WK	NN2067 ※	
			H11. 6	H19. 6	AN-212WK	NN2067 ※	
Sタイヤ		H11. 6	H14. 8	AN-212WK	NN2069		
		H14. 8	H15. 8	AN-212WK	NR2044 ※		
H15. 8		H16. 8	AN-212WK	NN2069			
H16. 8		H19. 6	AN-212WK	NR2044 ※			
1.5t Wタイヤ	H11. 6	H19. 6	AN-483WK	NN2067 ※			
SK4F23	1.5t Wタイヤ	H 4. 1	H11. 6	AN-288K	NN2067 ※		
		H 9. 8	H11. 6	AN-483WK	NN2067 ※		
	Sタイヤ	H 9. 8	H11. 6	AN-483WK	NN2066 ※		
SH4F23	1.25t Wタイヤ	H11. 6	H19. 6	AN-483WK	NN2067 ※		
	1.5t Wタイヤ	H11. 6	H19. 6	AN-483WK	NN2067 ※		
	1.5t 偏平Sタイヤ	H11. 6	H19. 6	AN-483WK	NN2066 ※		
SQ1F24	偏平Sタイヤ, 偏平Wタイヤ	H19. 6		AN-665WK	NN2066 ※		
	小径Wタイヤ	H19. 6		AN-665WK	NR3029		
SQ2F24	偏平Sタイヤ, 偏平Wタイヤ	H19. 6		AN-665WK	NN2066 ※		
	小径Wタイヤ	H19. 6		AN-665WK	NR3029		
2500							
SN2F23	0.85t Sタイヤ	H 7. 6	H11. 6	AN-212WK	NN2069		
		H 7. 6	H11. 6	AN-212WK	NN2067 ※		
	1t Sタイヤ 2WD	H 7. 6	H 9. 7	AN-127K	NN2069		
		H 9. 8	H11. 6	AN-130WK	NN2069		
	4WD	H 7. 6	H11. 6	AN-401K	NN2069		
		H 7. 6	H 9. 7	AN-127K	NN2067 ※		
	1t Wタイヤ	H 9. 8	H11. 6	AN-130WK	NN2067 ※		
		H 9. 8	H11. 6	AN-212WK	NN2069		
	1.25t Sタイヤ	H 9. 8	H11. 6	AN-212WK	NN2067 ※		
		H 9. 8	H11. 6	AN-212WK	NN2067 ※		
	SN4F23	1.25t	H 7. 6	H11. 6	AN-401K	NN2067 ※	
		1.5t	H 7. 6	H11. 6	AN-288K	NN2067 ※	
スタンダード Wタイヤ		H 9. 8	H11. 6	AN-483WK	NN2067 ※		
デラックス Wタイヤ		H 9. 8	H11. 6	AN-212WK	NN2067 ※		
SN6F23		H 7. 6	H 9. 7	AN-401K	NN2069		
		H 9. 8	H11. 6	AN-212WK	NN2069		

※はハーフ kit 有り

NISSAN

年号 対照表	1995 H 7	1996 H 8	1997 H 9	1998 H10	1999 H11	2000 H12	2001 H13	2002 H14	2003 H15	2004 H16	2005 H17	2006 H18	2007 H19	2008 H20	2009 H21	2010 H22
-----------	-------------	-------------	-------------	-------------	-------------	-------------	-------------	-------------	-------------	-------------	-------------	-------------	-------------	-------------	-------------	-------------

Model 車種型式	Type 種 類	Year 年 式		AKEBONO No. 品 番		
		Start 開始	End 終了	Front フロント	Rear リヤ	Parking パーキング
アトラス ATLAS						
2700						
SP2F23, SP4F23	S タイヤ	H 7. 6	H 9. 8	AN-288K	生産終了	
	除く AT 車 W タイヤ	H 4. 1	H 9. 8	AN-288K	NN2067 ※	
	AT 車 W タイヤ	H 4. 1	H 7. 6	AN-127K	NN2067 ※	
		H 7. 6	H 9. 8	AN-288K	NN2067 ※	
	0.95t, 1.3t 扁平 S, S タイヤ	H11. 6	H14. 8	AN-212WK	NN2069	
		H14. 8	H15. 8	AN-212WK	NR2044 ※	
		H15. 8	H16. 8	AN-212WK	NN2069	
	1t, 1.3t W タイヤ	H11. 6	H16. 8	AN-212WK	NN2067 ※	
SP6F23		H11. 6	H14. 8	AN-212WK	NN2069	
		H14. 8	H15. 8	AN-212WK	NR2044 ※	
		H15. 8	H16. 8	AN-212WK	NN2069	
SP8F23		H 7. 6	H 9. 8	AN-288K	生産終了	
3000						
SZ1F24	扁平 S タイヤ, 扁平 W タイヤ	H19. 6		AN-665WK	NN2066 ※	
	小径 W タイヤ	H19. 6		AN-665WK	NR3029	
SZ2F24	扁平 S タイヤ, 扁平 W タイヤ	H19. 6		AN-665WK	NN2066 ※	
	小径 W タイヤ	H19. 6		AN-665WK	NR3029	
SZ4F24		H19. 6		AN-665WK	NN2066 ※	
SZ5F24		H19. 6		AN-665WK	NN2066 ※	
TZ2F24	扁平 W タイヤ	H19. 6		AN-752WK	NN4031 ※	
	小径 W タイヤ	H19. 6		AN-752WK	NN2081 ㊦	
TZ3F24	扁平 W タイヤ	H19. 6		AN-752WK	NN4031 ※	
	小径 W タイヤ	H19. 6		AN-752WK	NN2081 ㊦	
3200						
SR2F23	1.5t	H 9. 8	H19. 6	AN-483WK	NN2067 ※	
SR4F23	1.5t S タイヤ	H 9. 8	H19. 6	AN-483WK	NN2066 ※	
	W タイヤ	H 9. 8	H19. 6	AN-483WK	NN2067 ※	
	1.25t S タイヤ	H 9. 8	H19. 6	AN-483WK	NN2066 ※	
	W タイヤ	H 9. 8	H19. 6	AN-483WK	NN2067 ※	
SR8F23		H 9. 8	H19. 6	AN-483WK	NN2066 ※	
アトラス コンドル ATLAS CONDOR						
※アトラス/コンドル (H42系, H43系) H 7. 5~は, いすゞエルフを参照してください。 (例 AKR71, BKR71 は, NKR71 を参照)						

※はハーフ kit 有り
㊦は準備中です

ト
ヨ
タ

ニ
ッ
サ
ン

三
菱

マ
ツ
ダ

ホ
ン
ダ

い
す
ゞ

富
士
重
工

ダ
イ
ハ
ツ

ス
ズ
キ

パ
ッ
ド
形
状

シ
ュ
ー
形
状

ト
ヨ
タニ
ッ
サ
ン三
菱マ
ツ
ダホ
ン
ダい
す
ゞ富
士
重
工ダ
イ
ハ
ツス
ズ
キパ
ッド
形
状シ
ュー
形
状

NISSAN

Model 車種型式	Type 種 類	Year 年 式		AKEBONO No. 品 番		
		Start 開始	End 終了	Front フロント	Rear リヤ	Parking パーキング
シビリアン CIVILIAN						
3000						
ECW41	標準ボディ AT/4F	H20. 8		AN-617WK	NN2062 ※	
	MT/5F	H20. 8		AN-700K	NN2062 ※	
EVW41	標準ボディ AT/4F	H20. 8		AN-617WK	NN2062 ※	
	MT/5F	H20. 8		AN-700K	NN2062 ※	
EJW41	ロングボディ AT/4F	H20. 8		AN-617WK	NN2062 ※	
	MT/5F	H20. 8		AN-700K	NN2062 ※	
EHW41	ロングボディ AT/4F	H20. 8		AN-617WK	NN2062 ※	
	MT/5F	H20. 8		AN-700K	NN2062 ※	
3500						
BW40, BGW40		H 5. 4	H11. 2	AN-381WK	NN2062 ※	
4200						
RW40, RGW40, RYW40 RAW40		H 5. 4	H11. 2	AN-381WK	NN2062 ※	
BVW41		H11. 2	H16. 9	AN-617WK	NN2062 ※	
BHW41		H11. 2	H16. 9	AN-617WK	NN2062 ※	
BCW41		H11. 2	H16. 9	AN-617WK	NN2062 ※	
BJW41		H11. 2	H16. 9	AN-617WK	NN2062 ※	
4500						
DCW41	標準ボディ	H16. 9		AN-617WK	NN2062 ※	
DVW41	標準ボディ	H16. 9		AN-617WK	NN2062 ※	
DJW41	ロングボディ	H16. 9		AN-617WK	NN2062 ※	
DHW41	ロングボディ	H16. 9		AN-617WK	NN2062 ※	
4900						
ACW41	標準ボディ	H16. 9	H19. 8	AN-700K	NR3031 ※	NN4026
AVW41	標準ボディ	H16. 9	H19. 8	AN-700K	NR3031 ※	NN4026
AJW41	ロングボディ	H16. 9	H19. 8	AN-700K	NR3031 ※	NN4026
AHW41	ロングボディ	H16. 9	H19. 8	AN-700K	NR3031 ※	NN4026
	ロングボディ 幼児車	H16. 9	H19. 8	AN-617WK	NR3031 ※	NN4026

※はハーフ kit 有り

NISSAN

年号	1995	1996	1997	1998	1999	2000	2001	2002	2003	2004	2005	2006	2007	2008	2009	2010
対照表	H 7	H 8	H 9	H10	H11	H12	H13	H14	H15	H16	H17	H18	H19	H20	H21	H22

Model 車種型式	Type 種 類	Year 年 式		AKEBONO No. 品 番		
		Start 開始	End 終了	Front フロント	Rear リヤ	Parking パーキング

ト
ヨ
タ

ニ
ッ
サ
ン

三
菱

マ
ツ
ダ

ホ
ン
ダ

い
す
ゞ

富
士
重
工

ダ
イ
ハ
ツ

ス
ズ
キ

パ
ッ
ド
形
状

シ
ュ
ー
形
状

ト
ヨ
タ

ニ
ッ
サ
ン

三

菱

マ
ツ
ダ

ホ
ン
ダ

い
す
ゞ

富
士
重
工

ダ
イ
ハ
ツ

ス
ズ
キ

パ
ッ
ド
形
状

シ
ュ
ー
形
状

NISSAN

Model 車種型式	Type 種 類	Year 年 式		AKEBONO No. 品 番		
		Start 開始	End 終了	Front フロント	Rear リヤ	Parking パーキング

NISSAN

年号	1995	1996	1997	1998	1999	2000	2001	2002	2003	2004	2005	2006	2007	2008	2009	2010
対照表	H 7	H 8	H 9	H10	H11	H12	H13	H14	H15	H16	H17	H18	H19	H20	H21	H22

Model 車種型式	Type 種 類	Year 年 式		AKEBONO No. 品 番		
		Start 開始	End 終了	Front フロント	Rear リヤ	Parking パーキング

ト
ヨ
タニ
ッ
サ
ン三
菱マ
ツ
ダホ
ン
ダい
す
ゞ富
士
重
工ダ
イ
ハ
ツス
ズ
キパ
ッ
ド
形
状シ
ュ
ー
形
状

MITSUBISHI

年号 対照表	1995 H 7	1996 H 8	1997 H 9	1998 H10	1999 H11	2000 H12	2001 H13	2002 H14	2003 H15	2004 H16	2005 H17	2006 H18	2007 H19	2008 H20	2009 H21	2010 H22
-----------	-------------	-------------	-------------	-------------	-------------	-------------	-------------	-------------	-------------	-------------	-------------	-------------	-------------	-------------	-------------	-------------

Model 車種型式	Type 種 類	Year 年 式		AKEBONO No. 品 番		
		Start 開始	End 終了	Front フロント	Rear リヤ	Parking パーキング
RVR						
1800						
N11W	ABS 付	H 3. 5	H 9.11	AN-312WK	AN-224WK	NN3055
	ABS なし	H 3. 5	H 9.11	AN-312WK	NN3057 ※	
N21W	ABS 付	H 3. 5	H 9.11	AN-312WK	AN-224WK	NN3053
	ABS なし	H 3. 5	H 9.11	AN-312WK	NR3041 ※	
N21WG	4 輪ディスク	H 8. 5	H 9.11	AN-312WK	AN-224WK	NN3053
	R ドラム	H 8. 5	H 9.11	AN-312WK	NR3041 ※	
N61W		H 9.11	H14. 9	AN-487WK	NN3062 ※	
N71W		H 9.11	H14. 9	AN-487WK	NN3062 ※	
2000						
N13W		H 3. 2	H 9.11	AN-312WK	AN-224WK	NN3055
N23W		H 3. 2	H 9.11	AN-312WK	AN-224WK	NN3053
	ターボ付	H 6. 9	H 9.11	AN-313WK	AN-224WK	NN3053
N23WG		H 4.10	H 9.11	AN-312WK	AN-224WK	NN3053
	ターボ付	H 6. 9	H 9.11	AN-313WK	AN-224WK	NN3053
N28W	4 輪ディスク	H 4. 9	H 9.11	AN-312WK	AN-224WK	NN3053
	R ドラム	H 4. 9	H 9.11	AN-312WK	NR3041 ※	
N28WG	4 輪ディスク	H 4.10	H 9.11	AN-312WK	AN-224WK	NN3053
	R ドラム	H 4.10	H 9.11	AN-312WK	NR3041 ※	
N73WG		H 9.11	H14. 9	AN-487WK	AN-224WK	NN3053
2400						
N64WG		H11.10	H14. 9	AN-487WK	NN3062 ※	
N74WG		H 9.11	H14. 9	AN-487WK	NN3062 ※	
RVR						
1800						
GA3W		H22. 2		AN-650WK	AN-632WK	NN3068
アイ i						
660						
HA1W		H18. 1		AN-610K	NN2079	
アイ・ミーブ i-MiVE						
電気自動車						
HA3W		H21. 7		AN-610K	NN2079	

※はーフ kit 有り

ト
ヨ
タ

ニ
ッ
サ
ン

三
菱

マ
ツ
ダ

ホ
ン
ダ

い
す
ゞ

富
士
重
工

ダ
イ
ハ
ツ

ス
ズ
キ

パ
ッ
ド
形
状

シ
ュ
ー
形
状

ト
ヨ
タニ
ッ
サ
ン三
菱マ
ツ
ダホ
ン
ダい
す
ゞ富
士
重
工ダ
イ
ハ
ツス
ズ
キパ
ッ
ド
形
状シ
ユ
ー
形
状

mitsubishi

Model 車種型式	Type 種 類	Year 年 式		AKEBONO No. 品 番		
		Start 開始	End 終了	Front フロント	Rear リヤ	Parking パーキング
アウトランダー OUTLANDER						
2400						
CW5W		H17.10		AN-650WK	AN-632WK	NN3068
3000						
CW6W		H19.10	H21.9	AN-650WK	AN-632WK	NN3068
アスパイア ASPIRE						
1800						
EA1A	2WD	H10.8	H12.5	AN-312WK	NR3041	※
EC1A	4WD	H10.8	H12.5	AN-312WK	NR3041	※
2000						
EA7A	2WD	H12.5	H18.2	AN-312WK	NR3041	※
EC7A	4WD	H12.5	H18.2	AN-312WK	NR3041	※
eK アクティブ eK ACTIVE						
660						
H81W	2WD・4WD ターボ含	H16.5	H18.10	AN-607WK	NN3064	※
eK クラッシィ eK CLASSY						
660						
H81W	2WD・4WD	H15.5	H18.10	AN-607WK	NN3064	※
eK スポーツ eK SPORT						
660						
H81W	2WD・4WD ターボ	H14.9	H18.9	AN-607WK	NN3064	※
H82W		H18.10	H19.8	AN-607WK	NN3064	※
		H19.9		AN-616K	NN3064	※
	ターボ	H19.9		AN-607WK	NN3064	※
eK ワゴン eK WAGON						
660						
H81W	2WD・4WD	H13.10	H18.9	AN-607WK	NN3064	※
H82W		H18.10	H19.8	AN-607WK	NN3064	※
		H19.9		AN-616K	NN3064	※

※はハーフ kit 有り

MITSUBISHI

年号 対照表	1995 H 7	1996 H 8	1997 H 9	1998 H10	1999 H11	2000 H12	2001 H13	2002 H14	2003 H15	2004 H16	2005 H17	2006 H18	2007 H19	2008 H20	2009 H21	2010 H22
-----------	-------------	-------------	-------------	-------------	-------------	-------------	-------------	-------------	-------------	-------------	-------------	-------------	-------------	-------------	-------------	-------------

Model 車種型式	Type 種 類	Year 年 式		AKEBONO No. 品 番		
		Start 開始	End 終了	Front フロント	Rear リヤ	Parking パーキング
エアトレック AIRTREK						
2000						
CU2W	2WD	H13. 6	H17. 9	AN-650WK	NN3062 ※	
	ターボ 4WD	H14. 6	H17. 9	AN-601WK	AN-651WK	NN3053
2400						
CU4W		H13. 6	H17. 9	AN-650WK	NN3062 ※	
	スポーツギア	H15. 1	H17. 9	AN-650WK	AN-651WK	NN3053
CU5W	スポーツギア	H16. 1	H17. 9	AN-650WK	AN-651WK	NN3053
エクリップス ECLIPSE						
2000						
D32A		H 7. 7	H10.12	AN-312WK	AN-224WK	NN3058
	D38A	H 8. 5	H11. 6	AN-312WK	AN-224WK	
FTO						
1800						
DE2A	GS	H 6.10	H12. 7	AN-312WK	AN-380WK	
2000						
DE3A	GR	H 6.10	H12. 7	AN-312WK	AN-380WK	
	GP, GPX	H 6.10	H12. 7	AN-313WK	AN-380WK	
エメロード EMERAUDE						
1800						
E52A		H 4. 2	H 8. 8	AN-312WK	NN3057 ※	
E53A		H 4. 2	H 8. 8	AN-312WK	NN3057 ※	
2000						
E54A	4輪ディスク	H 4. 2	H 8. 8	AN-312WK	AN-224WK	NN3058
	Rドラム	H 4. 2	H 8. 8	AN-312WK	NN3057 ※	
E74A	ABSなし	H 6.10	H 8. 8	AN-313WK	AN-224WK	NN3053
	ABS付	H 6.10	H 8. 8	AN-313WK	AN-348WK	NN3053
E84A	4輪ディスク	H 6. 9	H 8. 8	AN-313WK	AN-348WK	NN3058

※はーフ kit 有り

ト
ヨ
タ

ニ
ッ
サ
ン

三

菱

マ
ツ
ダ

ホ
ン
ダ

い
す
ゞ

富
士
重
工

ダ
イ
ハ
ツ

ス
ズ
キ

パ
ッ
ド
形
状

シ
ュ
ー
形
状

ト
ヨ
タニ
ッ
サ
ン三
菱マ
ツ
ダホ
ン
ダい
す
ゞ富
士
重
工ダ
イ
ハ
ツス
ズ
キパ
ツ
ド
形
状シ
ュ
ー
形
状

mitsubishi

Model 車種型式	Type 種 類	Year 年 式		AKEBONO No. 品 番		
		Start 開始	End 終了	Front フロント	Rear リヤ	Parking パーキング
カリスマ CARISMA						
1800						
DA2A		H 8.10	H10.12	MR307762	NN3057 ※	
ギャラン・エテルナ GALANT・ETERNA						
1800						
E52A		H 4. 2	H 8. 8	AN-312WK	NN3057 ※	
E53A		H 4. 2	H 8. 8	AN-312WK	NN3057 ※	
E72A		H 4. 2	H 8. 8	AN-312WK	NR3041 ※	
EA1A		H 8. 8	H12. 5	AN-312WK	AN-224WK	NN3058
EC1A		H 8. 8	H12. 5	AN-312WK	AN-224WK	NN3058
2000						
E54A	4輪ディスク	H 4. 2	H 8. 8	AN-312WK	AN-224WK	NN3058
	4輪ディスク MIVEC エンジン	H 5. 9	H 8. 8	AN-313WK	AN-348WK	NN3058
	Rドラム	H 4. 2	H 8. 8	AN-312WK	NN3057 ※	
E57A		H 4. 2	H 8. 8	AN-312WK	NN3057 ※	
E77A		H 4. 2	H 8. 8	AN-312WK	NR3041 ※	
E74A		H 5.10	H 8. 8	AN-312WK	AN-348WK	NN3053
EA7A	2WD	H12. 5	H18. 2	AN-312WK	NN3057 ※	
EC7A	4WD	H12. 5	H18. 2	AN-312WK	NR3041 ※	
2400						
EA3A		H10. 8	H12. 5	AN-601WK	AN-224WK	
EC3A		H10. 8	H12. 5	AN-601WK	AN-224WK	
EA3A	2WD	H12. 5	H14. 7	AN-650WK	AN-224WK	NN3058
	4WD	H12. 5	H14. 7	AN-650WK	AN-224WK	NN3053
EC3A	2WD	H12. 5	H14. 7	AN-650WK	AN-224WK	NN3058
	4WD	H12. 5	H14. 7	AN-650WK	AN-224WK	NN3053
2500						
EC5A		H 8. 8	H14. 7	AN-601WK	AN-348WK	NN3053
ギャラン フォルティス GALANT FORTIS						
2000						
CY4A	スポーツ	H19. 8		AN-650WK	AN-632WK	
	エクシード, スーパーエクシード	H19. 8		AN-650WK	AN-651WK	
	ラリーアートエディション	H20. 7		AN-601WK	AN-632WK	

※はーフ kit 有り

MITSUBISHI

年号 対照表	1995 H 7	1996 H 8	1997 H 9	1998 H10	1999 H11	2000 H12	2001 H13	2002 H14	2003 H15	2004 H16	2005 H17	2006 H18	2007 H19	2008 H20	2009 H21	2010 H22
-----------	-------------	-------------	-------------	-------------	-------------	-------------	-------------	-------------	-------------	-------------	-------------	-------------	-------------	-------------	-------------	-------------

Model 車種型式	Type 種 類	Year 年 式		AKEBONO No. 品 番		
		Start 開始	End 終了	Front フロント	Rear リヤ	Parking パーキング
ギャラン フォルティス スポーツバック GALANT FORTIS SPORTBACK						
2000						
CX4A	スポーツ	H20.12		AN-650WK	AN-632WK	
	ツーリング	H20.12		AN-650WK	AN-651WK	
	ラリーアート	H20.12		AN-601WK	AN-632WK	
グランディス GRANDIS						
2400						
NA4W		H15. 5	H21. 3	AN-650WK	AN-632WK	NN3067
コルト COLT						
1300						
Z21A		H16.10	H17.10	AN-660WK	NN3065 ※	
		H17.11		AN-660WK	NN2079	
Z22A		H16.10		AN-660WK	NN3065 ※	
Z25A		H14.11		AN-660WK	NN3065 ※	
Z26A		H15. 1		AN-660WK	NN3065 ※	
1500						
Z23A		H16.10	H17.10	AN-660WK	NN3065 ※	
		H17.11		AN-660WK	NN2079	
Z24A		H16.10		AN-660WK	NN3065 ※	
Z27A		H14.11		AN-660WK	NN3065 ※	
	4輪ディスク	H16.10		AN-712K	AN-710WK	
Z27AG		H18. 5		AN-738K ㊦	AN-739K ㊦	
Z28A		H15. 1		AN-660WK	NN3065 ※	
コルト・プラス COLT・PLUS						
1500						
Z23W		H16.10	H17.10	AN-660WK	NN3065 ※	
		H17.11		AN-660WK	NN2079	
	4輪ディスク	H16.10		AN-712K	AN-710WK	
Z24W		H16.10		AN-660WK	NN3065 ※	
Z27W		H16.10		AN-712K	AN-710WK	
Z27WG		H18. 5		AN-712K	AN-710WK	

※はーフ kit 有り
㊦は準備中です

ト
ヨ
タ

ニ
ッ
サン

三

菱

マ
ツ
ダ

ホ
ン
ダ

い
す
ゞ

富
士
重
工

ダ
イ
ハ
ツ

ス
ズ
キ

パ
ッド
形
状

シ
ュ
ー
形
状

ト
ヨ
タニ
ッ
サ
ン三
菱マ
ツ
ダホ
ン
ダい
す
ゞ富
士
重
工ダ
イ
ハ
ツス
ズ
キパ
ッ
ド
形
状シ
ュ
ー
形
状

mitsubishi

Model 車種型式	Type 種 類	Year 年 式		AKEBONO No. 品 番		
		Start 開始	End 終了	Front フロント	Rear リヤ	Parking パーキング
GTO						
3000						
Z16A		H 4.10	H12.7	AN-399WK	AN-400WK	NN3053
ジープ JEEP						
2700						
J55		H 6.7	H10.12	NR3039 ※	MB699125	
シャリオ CHARIOT						
2000						
N33W, 43W	ABS 付	H 3.5	H 9.9	AN-312WK	AN-224WK	NN3053
	ABS なし	H 3.5	H 9.9	AN-312WK	NR3041 ※	
N38W, 48W	ターボ付	H 7.5	H 9.9	AN-313WK	AN-224WK	NN3053
	ABS 付	H 4.6	H 9.9	AN-312WK	AN-224WK	NN3055
	ABS なし	H 4.6	H 9.9	AN-312WK	NR3041 ※	
2400						
N34W		H 5.5	H 9.9	AN-312WK	AN-224WK	NN3055
N44W		H 5.5	H 9.9	AN-312WK	AN-224WK	NN3053
シャリオ グランディス CHARIOT GRANDIS						
2400						
N84W		H 9.10	H12.6	AN-487WK	NN3062 ※	
		H12.7	H15.4	AN-650WK	NN3062 ※	
N94W		H 9.10	H12.6	AN-487WK	NN3062 ※	
		H12.7	H15.4	AN-650WK	NN3062 ※	
3000						
N86W		H11.10	H14.4	AN-487WK	AN-348WK	NN3055
N96W		H11.10	H14.4	AN-487WK	AN-348WK	NN3053
ストラダ STRADA						
2500						
K34T		H 3.5	H 9.5	AN-233WK	NR3032 ※	
K74T		H 9.6	H11.12	AN-313WK	NN3061	

※はーフ kit 有り

MITSUBISHI

年号 対照表	1995 H 7	1996 H 8	1997 H 9	1998 H10	1999 H11	2000 H12	2001 H13	2002 H14	2003 H15	2004 H16	2005 H17	2006 H18	2007 H19	2008 H20	2009 H21	2010 H22
-----------	-------------	-------------	-------------	-------------	-------------	-------------	-------------	-------------	-------------	-------------	-------------	-------------	-------------	-------------	-------------	-------------

Model 車種型式	Type 種 類	Year 年 式		AKEBONO No. 品 番		
		Start 開始	End 終了	Front フロント	Rear リヤ	Parking パーキング
タウンボックス TOWN BOX						
660						
U61W		H11. 3		AN-607WK	NN3065 ※	
U62W		H11. 3		AN-607WK	NN3065 ※	
U63W		H11. 3	H14. 7	AN-607WK	NN3065 ※	
U64W		H11. 3	H14. 7	AN-607WK	NN3065 ※	
タウンボックス ワイド TOWN BOX WIDE						
1100						
U65W		H11. 3	H13. 5	AN-607WK	NN3062 ※	
U66W		H11. 3	H13. 5	AN-607WK	NN3062 ※	
チャレンジャー CHALLENGER						
2500						
K94W		H 8. 7	H10.12	AN-313WK	AN-468WK	NN3054
K94WG		H 8. 7	H 9. 8	AN-313WK	AN-468WK	NN3054
2800						
K97WG		H 8. 7	H11. 5	AN-313WK	AN-468WK	NN3054
3000						
K96W		H 8. 7	H 9. 8	AN-313WK	AN-468WK	NN3054
3500						
K99W		H 9.10	H13. 8	AN-313WK	AN-468WK	NN3054
ダイヤモンド DIAMANTE						
2500						
F31A		H 7. 3	H14. 9	AN-601WK	AN-224WK	NN3058
F31AK		H10. 4	H12. 7	AN-601WK	AN-224WK	NN3058
F34A		H14.10		AN-601WK	AN-224WK	NN3058
F41A		H 7. 3	H14. 9	AN-601WK	AN-348WK	NN3053
3000						
F36A		H 7. 3	H14. 9	AN-601WK	AN-224WK	
F46A		H 7. 3	H14. 9	AN-601WK	AN-348WK	NN3053
F47A		H 7. 3	H 9.12	AN-601WK	AN-348WK	NN3053

※はハーフ kit 有り

ト
ヨ
タ

ニ
ッ
サ
ン

三
菱

マ
ツ
ダ

ホ
ン
ダ

い
す
ゞ

富
士
重
工

ダ
イ
ハ
ツ

ス
ズ
キ

パ
ッ
ド
形
状

シ
ュ
ー
形
状

ト
ヨ
タニ
ッ
サ
ン三
菱マ
ツ
ダホ
ン
ダい
す
ゞ富
士
重
工ダ
イ
ハ
ツス
ズ
キパ
ッ
ド
形
状シ
ュ
ー
形
状

mitsubishi

Model 車種型式	Type 種 類	Year 年 式		AKEBONO No. 品 番		
		Start 開始	End 終了	Front フロント	Rear リヤ	Parking パーキング
ディオ DION						
1800						
CR5W	ターボ	H14. 6	H17.12	AN-650WK	NN3062 ※	
2000						
CR9W		H12. 1	H14. 6	AN-312WK	NN3062 ※	
CR6W		H12. 7	H17.12	AN-312WK	NN3062 ※	
デボネア DEBONAIR						
3000						
S22A		H 4.10	H12.12	AN-313WK	AN-348WK	NN3053
3500						
S26A		H 7.10	H12.12	AN-313WK	AN-348WK	NN3053
デリカ DELICA						
1600						
P06V		H 6. 5	H11.10	AN-233WK	NR3032 ※	
P02T		H 6. 5	H11.10	AN-433WK	NR3024 ※	
1800						
SK82T	トラック	H11.11	H16. 2	AN-633K	NN3576 ※	
		H16. 3		AN-633K	NN3585	
SK82V	バン	H11.11	H16. 2	AN-633K	NN3576 ※	
		H16. 3		AN-633K	NN3585	
SK82M		H11.11	H16. 2	AN-633K	NN3576 ※	
		H16. 3		AN-633K	NN3585	
SK82L		H11.11	H16. 2	AN-633K	NN3576 ※	
		H16. 3		AN-633K	NN3585	

※はハーフ kit 有り

MITSUBISHI

年号 対照表	1995 H 7	1996 H 8	1997 H 9	1998 H10	1999 H11	2000 H12	2001 H13	2002 H14	2003 H15	2004 H16	2005 H17	2006 H18	2007 H19	2008 H20	2009 H21	2010 H22
-----------	-------------	-------------	-------------	-------------	-------------	-------------	-------------	-------------	-------------	-------------	-------------	-------------	-------------	-------------	-------------	-------------

Model 車種型式	Type 種 類	Year 年 式		AKEBONO No. 品 番		
		Start 開始	End 終了	Front フロント	Rear リヤ	Parking パーキング
デリカ DELICA						
2000						
PA3V	カーゴ	H 6. 5	H11.10	AN-433WK	NN3059 ※	
P07V		H 6. 5	H11.10	AN-233WK	NR3024 ※	
P17V		H 6. 5	H11.10	AN-233WK	NR3024 ※	
P27V		H 6. 5	H11.10	AN-233WK	NR3043 ※	
P13T		H 6. 5	H11.10	AN-433WK	NR3043 ※	
SKF2V		H11.11	H16. 2	AN-633K	NN3576 ※	
		H16. 3		AN-633K	NN3585	
SKF2M		H11.11	H16. 2	AN-633K	NN3576 ※	
		H16. 3		AN-633K	NN3585	
SKF2T		H11.11	H16. 2	AN-633K	NN3576 ※	
		H16. 3		AN-633K	NN3585	
SKF2L		H11.11	H16. 2	AN-633K	NN3576 ※	
		H16. 3		AN-633K	NN3585	
SKE6V	シングルタイヤ	H11.11	H16. 2	AN-452K	NN3577 ※	
		H16. 3		AN-452K	NN3584	
	ダブルタイヤ	H11.11	H16. 2	AN-452K	NN3578 ※	
		H16. 3		AN-452K	NN3585	
SKF6V	シングルタイヤ	H15.12	H16. 2	AN-452K	NN3577 ※	
		H16. 3		AN-452K	NN3584	
	ダブルタイヤ	H15.12	H16. 2	AN-452K	NN3578 ※	
		H16. 3		AN-452K	NN3585	
SKF6M	シングルタイヤ	H15.12	H16. 2	AN-452K	NN3577 ※	
		H16. 3		AN-452K	NN3584	
2200						
SK22L	トラック	H11.11	H15.12	AN-633K	NN3576 ※	
SK22M	バン	H11.11	H15.12	AN-633K	NN3576 ※	
SK22T	トラック	H11.11	H15.12	AN-633K	NN3576 ※	
SK22V	バン	H11.11	H15.12	AN-633K	NN3576 ※	
2400						
PA4W	スペースギア	H 6. 5	H14. 7	AN-433WK	NN3059 ※	
PD4W	スペースギア	H 6. 5	H 9. 9	AN-313WK	AN-366WK	NN3054

※はハーフ kit 有り

ト
ヨ
タ

ニ
ッ
サ
ン

三
菱

マ
ツ
ダ

ホ
ン
ダ

い
す
ゞ

富
士
重
工

ダ
イ
ハ
ツ

ス
ズ
キ

パ
ッ
ド
形
状

シ
ュ
ー
形
状

ト
ヨ
タニ
ッ
サ
ン三
菱マ
ツ
ダホ
ン
ダい
す
ゞ富
士
重
工ダ
イ
ハ
ツス
ズ
キパ
ッ
ド
形
状シ
ュ
ー
形
状

mitsubishi

Model 車種型式	Type 種 類	Year 年 式		AKEBONO No. 品 番		
		Start 開始	End 終了	Front フロント	Rear リヤ	Parking パーキング
デリカ DELICA						
2500						
P05V, P15V	高床	S61.4	H11.11	AN-233WK	NR3032	※
	低平床	S61.4	H11.11	AN-233WK	NR3024	※
P35W		S61.4	H11.12	AN-233WK	NR3043	※
P45V		H 2.8	H11.11	AN-233WK	NR3043	※
PA5V	カーゴ	H 6.5	H11.11	AN-433WK	NN3059	※
PA5W	スペースギア	H 6.5	H11.6	AN-433WK	NN3059	※
PB5V		H 6.5	H11.11	AN-433WK	NN3061	
PB5W	スペースギア	H 6.5	H11.6	AN-433WK	NN3061	
PC5W	ロング	H 6.5	H11.6	AN-433WK	NN3061	
PD5V	ABS なし	H 6.5	H11.11	AN-433WK	NN3060	
	ABS 付	H 6.5	H11.11	AN-313WK	NN3060	
P05T	トラック	H 6.5	H11.11	AN-433WK	NR3024	※
P15T	トラック ABS なし	H 6.5	H11.11	AN-433WK	NR3043	※
	ABS 付	H 6.5	H11.11	AN-433WK	NR3043	※
P25T	トラック ABS 付	H 6.5	H11.11	AN-313WK	NN3059	※
	ABS なし	H 6.5	H11.11	AN-433WK	NN3059	※
SK56M		H11.11	H15.12	AN-452K	NN3577	※
SK56V	シングルタイヤ	H11.11	H15.12	AN-452K	NN3577	※
	ダブルタイヤ	H11.11	H15.12	AN-452K	NN3578	※
2800						
PD8W, PE8W, PF8W		H 6.5	H16.8	AN-313WK	AN-366WK	NN3054
3000						
PB6W		H 6.5	H 9.7	AN-433WK	NN3061	
PD6W		H 6.5	H18.12	AN-313WK	AN-366WK	NN3054
PF6W		H 6.5	H13.6	AN-313WK	AN-366WK	NN3054
デリカ D : 5 DELICA D : 5						
2400						
CV5W		H19.1		AN-650WK	AN-632WK	NN3067
トッポ TOPPO						
660						
H82A		H20.9		AN-616K	NN3064	※
	ターボ	H20.9		AN-607WK	NN3064	※

※はハーフ kit 有り

MITSUBISHI

年号 対照表	1995 H 7	1996 H 8	1997 H 9	1998 H10	1999 H11	2000 H12	2001 H13	2002 H14	2003 H15	2004 H16	2005 H17	2006 H18	2007 H19	2008 H20	2009 H21	2010 H22
-----------	-------------	-------------	-------------	-------------	-------------	-------------	-------------	-------------	-------------	-------------	-------------	-------------	-------------	-------------	-------------	-------------

Model 車種型式	Type 種 類	Year 年 式		AKEBONO No. 品 番		
		Start 開始	End 終了	Front フロント	Rear リヤ	Parking パーキング
トライトン TRITON						
3500						
KB9T		H18. 9		4605A284	4600A106	
パジェロ PAJERO						
2400						
V21W		H 8. 3	H11.12	AN-313WK	AN-366WK	
2500						
V24C		H 3. 1	H 9. 5	AN-313WK	AN-366WK	NN3054
V24W, WG	ABS なし	H 3. 1	H 9. 5	AN-233WK	AN-366WK	NN3054
	ABS 付	H 3. 1	H 9. 5	AN-313WK	AN-366WK	NN3054
2800						
V26WG		H 5. 7	H11. 9	AN-313WK	AN-366WK	NN3054
V46V		H 5. 7	H11. 9	AN-313WK	AN-366WK	NN3054
V46WG		H 5. 7	H11. 9	AN-313WK	AN-366WK	NN3054
3000						
V23C, W		H 3. 1	H11. 9	AN-313WK	AN-366WK	NN3054
V43W		H 3. 1	H11. 9	AN-313WK	AN-366WK	NN3054
V63W		H12. 8	H18.10	AN-493K	AN-632WK	NN3066
V73W		H12. 8	H18.10	AN-493K	AN-632WK	NN3066
V83W		H18.10		AN-493K	AN-632WK	NN3066
V93W		H18.10		AN-493K	AN-632WK	NN3066
3200						
V68W		H11. 9	H17.11	AN-493K	AN-632WK	NN3066
V78W		H11. 9	H17.11	AN-493K	AN-632WK	NN3066
V88W		H21. 3		AN-493K	AN-632WK	NN3066
V98W		H20.10		AN-690WK	AN-337K	
3500						
V25W		H 5. 7	H11. 9	AN-313WK	AN-366WK	NN3054
V45W		H 5. 7	H12. 8	AN-313WK	AN-366WK	NN3054
V55W	エボリューション	H 9.10	H11. 9	AN-493K	AN-366WK	NN3063
V65W		H11. 9	H17.11	AN-493K	AN-632WK	NN3066
V75W		H11. 9	H17.11	AN-493K	AN-632WK	NN3066
3800						
V77W		H17.11	H18.10	AN-493K	AN-632WK	NN3066
V87W		H18.10		AN-493K	AN-632WK	NN3066
V97W		H18.10		AN-690WK	AN-337K	

トヨタ

ニッサン

三

菱

マツダ

ホンダ

いすゞ

富士重工

ダイハツ

スズキ

パッド形状

シュー形状

ト
ヨ
タニ
ッ
サン三
菱マ
ツ
ダホ
ン
ダい
す
ゞ富
士
重
工ダ
イ
ハ
ツス
ズ
キパ
ッド
形
状シ
ュー
形
状

mitsubishi

Model 車種型式	Type 種 類	Year 年 式		AKEBONO No. 品 番		
		Start 開始	End 終了	Front フロント	Rear リヤ	Parking パーキング
パジェロ イオ PAJERO io						
1800						
H61W	3ドア	H11. 8	H12. 6	AN-486K	NN3062 ※	
H66W	3ドア 4WD	H10. 6	H12. 6	AN-486K	NN3062 ※	
H71W	5ドア	H11. 8	H12. 6	AN-486K	NN3062 ※	
H76W	5ドア 4WD	H10. 6	H19. 6	AN-486K	NN3062 ※	
	ターボ 4WD	H12. 7	H19. 6	AN-486K	AN-224WK	
2000						
H62W	3ドア	H12. 5	H19. 6	AN-486K	NN3062 ※	
H67W	3ドア 4WD	H12. 5	H19. 6	AN-486K	NN3062 ※	
H72W	5ドア	H12. 5	H19. 6	AN-486K	NN3062 ※	
H77W	5ドア 4WD	H12. 5	H19. 6	AN-486K	NN3062 ※	
パジェロ ジュニア PAJERO Jr						
1100						
H57A		H 7.11	H 8.12	AN-623K	NR3041 ※	
		H 8.12	H10. 6	AN-486K	NR3041 ※	
パジェロ ミニ PAJERO MINI						
660						
H51A	2WD	H 8. 1	H 9. 6	AN-623K	NR3041 ※	
		H 9. 6	H10. 8	AN-486K	NR3041 ※	
H53A	2WD	H10. 9		AN-486K	NN3062 ※	
H56A	4WD	H 6.12	H 9. 6	AN-623K	NR3041 ※	
		H 9. 6	H10. 8	AN-486K	NR3041 ※	
H58A	4WD	H10. 9		AN-486K	NN3062 ※	
プラウディア・ディグニティ PROUDIA・DIGNITY						
3500						
S32A		H12. 1	H13. 6	AN-493K	AN-348WK	NN3053
4500						
S33A		H12. 1	H13. 6	AN-493K	AN-348WK	NN3053
S43A		H12. 1	H13. 6	AN-493K	AN-348WK	NN3053

※はーフ kit 有り

MITSUBISHI

年号 対照表	1995 H 7	1996 H 8	1997 H 9	1998 H10	1999 H11	2000 H12	2001 H13	2002 H14	2003 H15	2004 H16	2005 H17	2006 H18	2007 H19	2008 H20	2009 H21	2010 H22
-----------	-------------	-------------	-------------	-------------	-------------	-------------	-------------	-------------	-------------	-------------	-------------	-------------	-------------	-------------	-------------	-------------

Model 車種型式	Type 種 類	Year 年 式		AKEBONO No. 品 番		
		Start 開始	End 終了	Front フロント	Rear リヤ	Parking パーキング
ミニカ MINICA						
660						
H31A, H32A, H37A		H 5. 9	H10.10	AN-289K	NN3052 ※	
H32V, H37V		H 5. 9	H10.10	AN-289K	NN3052 ※	
H36A	PG, PX, ST ダンガン	H 5. 9	H10.10	AN-289K	NN3052 ※	
		H 5. 9	H10.10	AN-289K	AN-434K	
H42A	2WD	H10.10		AN-607WK	NN3064 ※	
H47A	4WD	H10.10		AN-607WK	NN3064 ※	
H42V	2WD	H10.10	H12.10	AN-607WK	NN3064 ※	
	ABS なし	H12.11		AN-616K	NN3064 ※	
	ABS 付	H12.11		AN-607WK	NN3064 ※	
H47V	4WD	H10.10	H12.10	AN-607WK	NN3064 ※	
	ABS なし	H12.11		AN-616K	NN3064 ※	
	ABS 付	H12.11		AN-607WK	NN3064 ※	
1100						
H44A		H11. 1	H12.10	AN-607WK	NN3064 ※	
ミニカトッポ MINICA TOPPO						
660						
H31AH		H 5. 9	H10.10	AN-289K	NN3052 ※	
H36AH		H 5. 9	H10.10	AN-289K	NN3052 ※	
H32VH		H 5. 9	H10.10	AN-289K	NN3052 ※	
H37VH		H 5. 9	H10.10	AN-289K	NN3052 ※	
H41A	2WD	H10.10		AN-607WK	NN3064 ※	
H42A	2WD	H10.10		AN-607WK	NN3064 ※	
H46A	4WD	H10.10		AN-607WK	NN3064 ※	
H47A	4WD	H10.10		AN-607WK	NN3064 ※	
ミニカトッポ ワイド MINICA TOPPO WIDE						
1100						
H43A	2WD	H11. 1		AN-607WK	NN3064 ※	
H48A	4WD	H11. 1		AN-607WK	NN3064 ※	

※はハーフ kit 有り

ト
ヨ
タ

ニ
ッ
サ
ン

三
菱

マ
ツ
ダ

ホ
ン
ダ

い
す
ゞ

富
士
重
工

ダ
イ
ハ
ツ

ス
ズ
キ

パ
ッ
ド
形
状

シ
ュ
ー
形
状

ト
ヨ
タニ
ッ
サ
ンミ
菱マ
ツ
ダホ
ン
ダい
す
ゞ富
士
重
工ダ
イ
ハ
ツス
ズ
キパ
ッド
形
状シ
ュー
形
状

mitsubishi

Model 車種型式	Type 種 類	Year 年 式		AKEBONO No. 品 番		
		Start 開始	End 終了	Front フロント	Rear リヤ	Parking パーキング
ミニキャブ MINICAB						
660						
U41T	Fドラム	H 3. 1	H11. 8	NN3051	NN3052 ※	
	Fディスク	H 7. 1	H11. 8	AN-472K	NN3052 ※	
U41TP, V		H 7. 1	H11. 8	AN-472K	NN3052 ※	
U42T, V		H 7. 1	H11. 8	AN-472K	NN3052 ※	
U42TP		H 7. 1	H11. 8	AN-472K	NN3052 ※	
U61V		H11. 1		AN-616K	NN3065 ※	
U62V		H11. 1		AN-616K	NN3065 ※	
ミニキャブ ブラボー MINICAB BRAVO						
660						
U41T	Fディスク	H 7. 1	H11. 8	AN-472K	NN3052 ※	
U41TP, V		H 7. 1	H11. 8	AN-472K	NN3052 ※	
U42T, V		H 7. 1	H11. 8	AN-472K	NN3052 ※	
U43V		H 7. 1	H11. 8	AN-472K	NN3052 ※	
U44V		H 7. 1	H11. 8	AN-472K	NN3052 ※	
ミラージュ MIRAGE						
1300						
CJ1A		H 7.10	H12. 5	AN-317K	NN3056 ※	
CK1A		H 7.10	H 8. 9	AN-317K	NN3056 ※	
	ABS付	H 8. 9	H12. 5	AN-317K	NN3057 ※	
	ABSなし	H 8. 9	H12. 5	AN-317K	NN3056 ※	
1500						
CJ2A	ABSなし	H 7.10	H12. 5	AN-317K	NN3056 ※	
	ABS付	H 7.10	H12. 5	AN-317K	AN-380WK	
CK2A	ABSなし	H 7.10	H 8. 9	AN-317K	NN3056 ※	
	ABS付	H 7.10	H 8. 9	AN-317K	AN-380WK	
	Rr ディスク	H 8. 9	H12. 5	AN-317K	AN-380WK	
	Rr ドラム	H 8. 9	H12. 5	AN-317K	NN3056 ※	
	Rr ドラム ABS	H 8. 9	H12. 5	AN-317K	NN3057 ※	
CL2A	ABSなし	H 7.10	H12. 5	AN-317K	NR3041 ※	
	ABS付	H 7.10	H12. 5	AN-317K	AN-380WK	
CM2A	ABSなし	H 7.10	H12. 5	AN-317K	NR3041 ※	
	ABS付	H 7.10	H12. 5	AN-317K	AN-380WK	

※はハーフ kit 有り

MITSUBISHI

年号 対照表	1995 H 7	1996 H 8	1997 H 9	1998 H10	1999 H11	2000 H12	2001 H13	2002 H14	2003 H15	2004 H16	2005 H17	2006 H18	2007 H19	2008 H20	2009 H21	2010 H22
-----------	-------------	-------------	-------------	-------------	-------------	-------------	-------------	-------------	-------------	-------------	-------------	-------------	-------------	-------------	-------------	-------------

Model 車種型式	Type 種 類	Year 年 式		AKEBONO No. 品 番		
		Start 開始	End 終了	Front フロント	Rear リヤ	Parking パーキング
ミラージュ MIRAGE						
1600						
CJ4A	除く 2ピストンブレーキ	H 7.10	H12. 5	AN-312WK	AN-380WK	
	2ピストンブレーキ	H 7.10	H12. 5	AN-313WK	AN-380WK	
	RS 受注生産	H 8. 1	H12. 5	AN-495WK	AN-380WK	
CK4A		H 7.10	H12. 5	AN-312WK	AN-380WK	
1800						
CK6A		H 7.10	H11. 7	AN-312WK	AN-380WK	
CM6A		H 7.10	H11. 7	AN-312WK	AN-380WK	
CM5A		H 7.10	H11. 7	AN-312WK	AN-380WK	
2000						
CK8A	ABS なし	H 7.10	H11. 7	AN-317K	NN3056 ※	
	ABS 付	H 7.10	H11. 7	AN-317K	AN-380WK	
CM8A	ABS なし	H 7.10	H11. 7	AN-317K	NR3041 ※	
	ABS 付	H 7.10	H11. 7	AN-317K	AN-380WK	
ミラージュ アスティ MIRAGE ASTI						
1300						
CJ1A		H 7.11	H12. 5	AN-317K	NN3056 ※	
1500						
CJ2A	ABS なし	H 7.11	H12. 5	AN-317K	NN3056 ※	
	ABS 付	H 7.11	H12. 5	AN-317K	AN-380WK	
1600						
CJ4A	除く 2ピストンブレーキ	H 7.10	H12. 5	AN-312WK	AN-380WK	
	2ピストンブレーキ	H 7.10	H12. 5	AN-313WK	AN-380WK	
	RS 受注生産	H 8. 1	H12. 5	AN-495WK	AN-380WK	
ミラージュ ディンゴ MIRAGE DINGO						
1300						
CQ1A		H10.12	H13. 1	AN-312WK	NN3065 ※	
		H13. 2	H14. 8	AN-641K	NN3065 ※	
1500						
CQ2A		H10.12	H13. 1	AN-312WK	NN3065 ※	
	2WD	H13. 2	H14. 8	AN-641K	NN3065 ※	
	4WD	H13. 2	H14. 8	AN-641K	NN3062 ※	
1800						
CQ5A		H12. 3	H13. 1	AN-312WK	NN3065 ※	
		H13. 2	H14. 8	AN-641K	NN3065 ※	

※はハーフ kit 有り

ト
ヨ
タ

ニ
ッ
サ
ン

三
菱

マ
ツ
ダ

ホ
ン
ダ

い
す
ゞ

富
士
重
工

ダ
イ
ハ
ツ

ス
ズ
キ

パ
ッ
ド
形
状

シ
ュ
ー
形
状

ト
ヨ
タニ
ッ
サ
ン三
菱マ
ツ
ダホ
ン
ダい
す
ゞ富
士
重
工ダ
イ
ハ
ツス
ズ
キパ
ッド
形
状シ
ュー
形
状

mitsubishi

Model 車種型式	Type 種 類	Year 年 式		AKEBONO No. 品 番		
		Start 開始	End 終了	Front フロント	Rear リヤ	Parking パーキング
ランサー LANCER						
1300						
CK1A		H 7.10	H12. 5	AN-317K	NN3056 ※	
1500						
CK2A	ABS なし	H 7.10	H12. 5	AN-317K	NN3056 ※	
	ABS 付	H 7.10	H12. 5	AN-317K	AN-380WK	
CM2A	ABS なし	H 7.10	H12. 5	AN-317K	NR3041 ※	
	ABS 付	H 7.10	H12. 5	AN-317K	AN-380WK	
CS2A	2WD	H15. 2		AN-641K	NN3065 ※	
	4WD	H15. 2		AN-641K	NN3062 ※	
1600						
CK4A		H 7.10	H12. 5	AN-312WK	AN-380WK	
1800						
CK5AR	教習車	H 8. 8	H12. 5	AN-317K	NN3057 ※	
CK6A		H 7.10	H11. 7	AN-312WK	AN-380WK	
CM5A		H 7.10	H12. 5	AN-312WK	AN-380WK	
CM6A		H 7.10	H12. 5	AN-312WK	AN-380WK	
CS5AR	教習車	H13. 9	H17.10	AN-641K	NN3065 ※	
CS5AZ	教習車	H17.11	H21. 6	AN-641K	NN3065 ※	
CS5A	ラリーアート	H15. 2	H16.12	AN-641K	NN3065 ※	
		H16. 1	H19. 6	AN-650WK	AN-651WK	NN3053
2000						
CE9A		H 6. 1	H 8. 7	AN-313WK	AN-380WK	
CK8A	ABS なし	H 7.10	H11. 7	AN-317K	NN3056 ※	
	ABS 付	H 7.10	H11. 7	AN-317K	AN-380WK	
CK8AR	教習車	H 8. 9	H11. 7	AN-317K	NN3057 ※	
CM8A	ABS なし	H 7.10	H11. 7	AN-317K	NN3056 ※	
	ABS 付	H 7.10	H11. 7	AN-317K	AN-380WK	
CN9A		H 8. 8	H 9.12	AN-313WK	AN-348WK	NN3053
CP9A	エボリューションV RS	H10. 1	H10.12	AN-313WK	AN-348WK	NN3053
	GSR	H10. 1	H10.12	MR407376	MR407391	NN3053
	エボリューションVI RS	H11. 1	H13. 1	AN-313WK	AN-348WK	NN3053
	GSR	H11. 1	H13. 1	MR407376	MR407391	NN3053

※はーフ kit 有り

MITSUBISHI

年号 対照表	1995 H 7	1996 H 8	1997 H 9	1998 H10	1999 H11	2000 H12	2001 H13	2002 H14	2003 H15	2004 H16	2005 H17	2006 H18	2007 H19	2008 H20	2009 H21	2010 H22
-----------	-------------	-------------	-------------	-------------	-------------	-------------	-------------	-------------	-------------	-------------	-------------	-------------	-------------	-------------	-------------	-------------

Model 車種型式	Type 種 類	Year 年 式		AKEBONO No. 品 番			
		Start 開始	End 終了	Front フロント	Rear リヤ	Parking パーキング	
ランサー LANCER							
2000							
CT9A	エボリューションⅦ RS		H13. 2	H14.12	AN-313WK	AN-348WK	NN3053
		GSR	H13. 2	H14.12	MR407376	MR407391	NN3053
	エボリューションⅧ RS 5M/T		H15. 1	H17. 2	AN-313WK	AN-348WK	NN3053
		RS 5M/Tのオプション	H15. 1	H17. 2	MR407376	MR407391	NN3053
		GSR, RS 6M/T	H15. 1	H17. 2	MR407376	MR407391	NN3053
	エボリューションⅨ RS		H17. 3	H19. 9	AN-313WK	AN-348WK	NN3053
		RSのオプション	H17. 3	H19. 9	MR407376	MR407391	NN3053
		GSR, GT	H17. 3	H19. 9	MR407376	MR407391	NN3053
CS6A			H17. 1		AN-641K	NN3065 ※	
CZ4A	エボリューション X RS		H19.10		AN-313WK	AN-475WK	NN3067
		RSのオプション	H19.10		4605A572	4605A584	NN3067
		GSR	H19.10		4605A572	4605A584	NN3067
ランサーカーゴ LANCER CARGO							
1200							
CVYA12			H20.12		AN-675WK	NN2080	
1500							
CS2V			H15. 1	H20.12	AN-614WK	NN3062 ※	
CVY12			H20.12		AN-675WK	NN2080	
1600							
CVZNY12			H20.12		AN-675WK	NN2080	
1800							
CVJY12			H20.12		AN-675WK	NN2080	
ランサーセディア・ワゴン LANCER CEDIA・WAGON							
1500							
CS2A	2WD		H12. 5	H15. 1	AN-641K	NN3065 ※	
	4WD		H12. 5	H15. 1	AN-641K	NN3062 ※	
1800							
CS5A	2WD		H12. 5	H15. 1	AN-641K	NN3065 ※	
	4WD		H12. 5	H15. 1	AN-641K	NN3062 ※	
CS5W	2WD		H12.11	H15. 1	AN-641K	NN3065 ※	
	4WD		H12.11	H15. 1	AN-641K	NN3062 ※	
	ターボ, ラリアート, スポーツエディション		H13. 6	H15. 1	AN-650WK	AN-651WK	NN3053

※はハーフ kit 有り

ト
ヨ
タ

ニ
ッ
サ
ン

三
菱

マ
ツ
ダ

ホ
ン
ダ

い
す
ゞ

富
士
重
工

ダイハツ

ス
ズ
キ

パ
ッド
形状

シ
ュー
形状

ト
ヨ
タニ
ッ
サ
ン三
菱マ
ツ
ダホ
ン
ダい
す
ゞ富
士
重
工ダ
イ
ハ
ツス
ズ
キパ
ッド
形
状シ
ュー
形
状

mitsubishi

Model 車種型式	Type 種 類	Year 年 式		AKEBONO No. 品 番		
		Start 開始	End 終了	Front フロント	Rear リヤ	Parking パーキング
ランサーワゴン LANCER WAGON						
1500						
CS2W		H17. 1	H21. 8	AN-641K	NN3065 ※	
1800						
CS5W	2WD	H15. 2	H21. 8	AN-650WK	AN-651WK	NN3053
	4WD	H15. 2	H21. 8	AN-650WK	AN-651WK	NN3053
	ラリーアート	H16. 1	H21. 8	AN-650WK	AN-651WK	NN3053
2000						
CT9W	エボリューションワゴン	H17. 9	H21. 8	MR407376	MR407391	NN3053
リベロ・リベロカーゴ LIBERO・LIBERO CARGO						
1300						
CB1V	ABS なし R ドラム	H 4. 4	H11. 5	AN-318K	NN3057 ※	
	4 輪ディスク	H 4. 4	H11. 5	AN-318K	AN-380WK	
	ABS 付 R ドラム	H 4. 4	H11. 5	AN-317K	NN3057 ※	
	4 輪ディスク	H 4. 4	H11. 5	AN-317K	AN-380WK	
	R ドラム	H11. 6	H14. 8	AN-317K	NN3057 ※	
	4 輪ディスク	H11. 6	H14. 8	AN-317K	AN-380WK	
1500						
CB2V	ABS なし R ドラム	H 4. 4	H11. 5	AN-318K	NN3057 ※	
	4 輪ディスク	H 4. 4	H11. 5	AN-318K	AN-380WK	
	ABS 付 R ドラム	H 4. 4	H11. 5	AN-317K	NN3057 ※	
	4 輪ディスク	H 4. 4	H11. 5	AN-317K	AN-380WK	
	R ドラム	H11. 6	H14. 8	AN-317K	NN3057 ※	
	4 輪ディスク	H11. 6	H14. 8	AN-317K	AN-380WK	
CD2V	R ドラム	H 4. 4	H14. 8	AN-318K	NR3041 ※	
CB2W	R ドラム	H 6. 1	H14. 8	AN-318K	NN3057 ※	
	4 輪ディスク	H 6. 1	H14. 8	AN-317K	AN-380WK	
1800						
CB5W	ABS なし R ドラム	H 4. 4	H12. 6	AN-318K	NN3057 ※	
	ABS 付 4 輪ディスク	H 4. 4	H12. 6	AN-318K	AN-380WK	
CD5W	R ドラム	H 4. 4	H12. 6	AN-312WK	NR3041 ※	
	4 輪ディスク	H 6. 1	H12. 6	AN-312WK	AN-442WK	

※はーフ kit 有り

MITSUBISHI

年号 対照表	1995 H 7	1996 H 8	1997 H 9	1998 H10	1999 H11	2000 H12	2001 H13	2002 H14	2003 H15	2004 H16	2005 H17	2006 H18	2007 H19	2008 H20	2009 H21	2010 H22
-----------	-------------	-------------	-------------	-------------	-------------	-------------	-------------	-------------	-------------	-------------	-------------	-------------	-------------	-------------	-------------	-------------

Model 車種型式	Type 種 類	Year 年 式		AKEBONO No. 品 番		
		Start 開始	End 終了	Front フロント	Rear リヤ	Parking パーキング
リベロ・リベロカーゴ LIBERO・LIBERO CARGO						
2000						
CB8V	ABS なし Rドラム	H 4. 7	H14. 8	AN-318K	NN3057 ※	
	ABS 付 4輪ディスク	H 4. 7	H14. 8	AN-318K	AN-380WK	
CB8W	ABS なし Rドラム	H 4. 7	H14. 8	AN-318K	NN3057 ※	
	ABS 付 4輪ディスク	H 4. 7	H14. 8	AN-318K	AN-380WK	
CD8V		H 4. 7	H14. 8	AN-318K	NR3041 ※	
CD8W		H 4. 7	H11. 5	AN-312WK	NR3041 ※	
レグナム LEGNUM						
1800						
EA1W		H 8. 8	H12. 5	AN-312WK	AN-224WK	NN3058
EC1W		H 8.11	H12. 5	AN-312WK	AN-224WK	NN3058
2000						
EA4W		H 8. 8	H12. 5	AN-312WK	NN3057 ※	
EC4W		H 8. 8	H12. 5	AN-312WK	AN-224WK	NN3058
EA7W	2WD	H12. 5	H14. 8	AN-312WK	NN3057 ※	
EC7W	4WD	H12. 5	H14. 8	AN-312WK	NR3041 ※	
2400						
EA3W		H 8. 8	H12. 5	AN-601WK	AN-224WK	
EC3W		H 8. 8	H12. 5	AN-601WK	AN-224WK	
EA3W	2WD	H12. 5	H14. 8	AN-650WK	AN-224WK	NN3058
	4WD	H12. 5	H14. 8	AN-650WK	AN-224WK	NN3053
EC3W	2WD	H12. 5	H14. 8	AN-650WK	AN-224WK	NN3058
	4WD	H12. 5	H14. 8	AN-650WK	AN-224WK	NN3053
2500						
EA5W		H 8. 8	H10. 8	AN-312WK	AN-224WK	NN3058
EC5W	除くターボ	H 8. 8	H10. 8	AN-312WK	AN-224WK	NN3058
	ターボ	H 8. 8	H10. 8	AN-601WK	AN-348WK	NN3053
		H10. 8	H12. 5	AN-601WK	AN-348WK	
		H12. 5	H14. 8	AN-601WK	AN-348WK	NN3053

※はーフ kit 有り

ト
ヨ
タ

ニ
ッ
サ
ン

三
菱

マ
ツ
ダ

ホ
ン
ダ

い
す
ゞ

富
士
重
工

ダ
イ
ハ
ツ

ス
ズ
キ

パ
ッド
形
状

シ
ュ
ー
形
状

ト
ヨ
タニ
ッ
サ
ン三
菱マ
ツ
ダホ
ン
ダい
す
ゞ富
士
重
工ダ
イ
ハ
ツス
ズ
キパ
ッド
形
状シ
ュー
形
状

mitsubishi

Model 車種型式	Type 種 類	Year 年 式		AKEBONO No. 品 番		
		Start 開始	End 終了	Front フロント	Rear リヤ	Parking パーキング
キャンター CANTER						
2000						
FA500		H 9. 6	H11. 4	AN-428K	NR3029 ※	NN3027
FA510	全低床	H 9. 6	H11. 4	AN-428K	NR3029 ※	NN3027
	超低床	H 9. 6	H11. 4	AN-425K	NR3029 ※	NN3027
FA523	LPG	H 8.12	H11. 4	AN-428K	NR3029 ※	
FA580		H 9. 6	H11. 4	AN-428K	NR3029 ※	NN3027
FA590		H 9. 6	H11. 4	AN-428K	NR3029 ※	NN3027
FB500	全低床	H11. 5	H15. 7	AN-428K	NN4030 ※	NN3027
	超低床	H11. 5	H15. 7	AN-428K	NR3029 ※	NN3027
FB510	全低床	H11. 5	H14. 5	AN-428K	NN4030 ※	NN3027
	超低床	H11. 5	H14. 5	AN-425K	NR3029 ※	NN3027
FB700		H15. 6	H19. 7	AN-682K	NR3029 ※	NN3027
	総輪ディスク車	H15. 6	H19. 7	AN-682K	AN-682K	NN3027
2400						
FC563	LPG	H 8.12	H11. 4	AN-476K	NR3031 ※	NN4026
2800						
FD501B		H 5.11	H11. 4	AN-428K	NR3029 ※	NN3027
FB501A, B		H 5.11	H11. 4	AN-428K	NR3029 ※	NN3027
FB511A		H 5.11	H 8.11	AN-428K	NR3029 ※	NN3027
		H 8.12	H11. 4	AN-425K	NR3029 ※	NN3027
FB511B	全低床	H 5.11	H11. 4	AN-428K	NR3029 ※	NN3027
	除く全低床	H 5.11	H11. 4	AN-425K	NR3029 ※	NN3027
FB50A	超低床	H11. 5	H14. 5	AN-428K	NR3029 ※	NN3027
	全低床	H11. 5	H14. 5	AN-428K	NN4030 ※	NN3027
FB51A	超低床	H11. 5	H14. 5	AN-425K	NR3029 ※	NN3027
	全低床	H11. 5	H14. 5	AN-428K	NN4030 ※	NN3027
FD50A	シングルタイヤ	H11. 5	H14. 5	AN-428K	NR3029 ※	NN3027
	ダブルタイヤ	H11. 5	H14. 5	AN-428K	NN4030 ※	NN3027
FB70A	超低床	H14. 6	H16. 8	AN-682K	NR3029 ※	NN3027
	全低床 高床	H14. 6	H16. 8	AN-682K	AN-682K	NN3027
FD70A	4WD 全低床	H14. 6	H16. 8	AN-682K	AN-682K	

※はハーフ kit 有り

MITSUBISHI

年号 対照表	1995 H 7	1996 H 8	1997 H 9	1998 H10	1999 H11	2000 H12	2001 H13	2002 H14	2003 H15	2004 H16	2005 H17	2006 H18	2007 H19	2008 H20	2009 H21	2010 H22
-----------	-------------	-------------	-------------	-------------	-------------	-------------	-------------	-------------	-------------	-------------	-------------	-------------	-------------	-------------	-------------	-------------

Model 車種型式	Type 種 類	Year 年 式		AKEBONO No. 品 番		
		Start 開始	End 終了	Front フロント	Rear リヤー	Parking パーキング
キャンター CANTER						
3000						
FB70B		H16. 7	H21. 4	AN-682K	AN-682K	
		H21. 5		MK530582	MK530582	
FD70B		H16.12	H21. 4	AN-682K	AN-682K	
	シングルキャブのダブルタイヤ	H21. 5		AN-682K	AN-682K	
	シングルキャブのシングルタイヤ	H21. 5		MK530582	MK530582	
FE70B		H16. 4		AN-701K	NR3046	NN4038
FE71B		H16. 4		AN-701K	NR3046	NN4038
	W-キャブ	H16. 4		AN-701K	AN-701K	NN4038
FE72B		H16. 4		AN-701K	NR3046	NN4038
FE73B		H16. 4		AN-700K	NR3031	NN4038
	フロントドラムブレーキ車	H16. 4		NR3031	NR3031	NN4038
	総輪ディスク車	H16. 4		AN-700K	AN-700K	NN4038
	簡易クレーン	H16. 4		NR3031	NR3031	NN4038
	塵芥車	H16. 4		NN3070	NN3070	NN4038
	バン (全低床)	H16. 4		AN-701K	NR3046	NN4038
FE74B	2t	H16. 4		AN-701K	NR3046	NN4038
	3t	H16. 4		AN-700K	NN3070	NN4038
FE82B		H16. 4		AN-701K	NR3046	
FE84B		H16. 4		AN-700K	NN3070	
3600						
FE516	除く BT 系	H 7. 4	H11. 4	AN-427K	NR3046 ※	NN4026
	BT 系	H 7. 4	H11. 4	AN-425K	NR3046 ※	NN4026
FE536		H 7. 4	H11. 4	AN-427K	NR3046 ※	NN4026
FE636		H 7. 4	H11. 4	AN-427K	NR3046 ※	NN4026
3900						
FE639	Fドラム	H 5.10	H 8.11	NR3031 ※	NR3031 ※	NN4026
	Fディスク 2t	H 5.10	H 8.11	AN-427K	NR3035 ※	NN4026
	3t	H 5.10	H 8.11	AN-476K	NR3031 ※	NN4026
	4輪ディスク	H 7. 4	H 8.11	AN-476K	AN-476K	NN4026
		H 8.12	H11. 4	AN-427K	NR3046 ※	NN4026
FE649	ドラム	H 5.10	H 8.11	NR3031 ※	NR3031 ※	NN4026
	ディスク	H 5.10	H 8.11	AN-476K	AN-476K	NN4026
		H 8.12	H11. 4	AN-427K	NR3046 ※	NN4026
FE659		H 7. 4	H 8.11	NN3070	NN3070	NN4026
		H 8.12	H11. 4	NN3070	NN3070	NN4026

※はーフ kit 有り

ト
ヨ
タ

ニ
ッ
サ
ン

三
菱

マ
ツ
ダ

ホ
ン
ダ

い
す
ゞ

富
士
重
工

ダイ
ハツ

ス
ズ
キ

パ
ッド
形状

シ
ュー
形状

ト
ヨ
タニ
ッ
サン三
菱マ
ツ
ダホ
ン
ダい
す
ゞ富
士
重
工ダ
イ
ハ
ツス
ズ
キパ
ッド
形
状シ
ュー
形
状

mitsubishi

Model 車種型式	Type 種 類	Year 年 式		AKEBONO No. 品 番		
		Start 開始	End 終了	Front フロント	Rear リヤー	Parking パーキング
キャンター CANTER						
4200						
FE507		H 7. 4	H11. 4	AN-427K	NR3046 ※	
FE517	超低床	H 7. 4	H 8.11	AN-425K	NR3046 ※	
	除く超低床	H 7. 4	H 8.11	AN-427K	NR3046 ※	
		H 8.12	H11. 4	AN-427K	NR3046 ※	
FE527		H 7. 4	H11. 4	AN-427K	NR3046 ※	NN4026
FE537	F ドラム	H 7. 4	H11. 4	NR3031 ※	NR3031 ※	
	F ディスク	H 7. 4	H11. 4	AN-427K	NR3046 ※	
FE637	超低床	H 7. 4	H 8.11	AN-425K	NR3046 ※	
	除く超低床	H 7. 4	H 8.11	AN-427K	NR3046 ※	
		H 8.12	H11. 4	AN-427K	NR3031 ※	
FE647		H 7. 4	H11. 4	NR3031 ※	NR3031 ※	
FE50C	高床, 超低床	H11. 5	H14. 5	AN-427K	NR3046 ※	
	全低床	H11. 5	H14. 5	AN-427K	NN3070	
FE51C		H11. 5	H14. 5	AN-427K	NR3046 ※	
FE52C		H11. 5	H14. 5	AN-427K	NR3046 ※	
FE53C	F ドラム	H11. 5	H14. 5	NN3070	NN3070	
	塵芥車 M/T, 特装車 2t	H11. 5	H14. 5	AN-476K	NR3031 ※	NN4026
	除く, 上記	H11. 5	H14. 5	AN-427K	NR3046 ※	
FE63C		H11. 5	H14. 5	AN-427K	NR3046 ※	
FE70C		H14. 6	H16. 8	AN-701K	NR3046 ※	NN4026
FE71C		H14. 6	H16. 8	AN-701K	NR3046 ※	NN4026
FE72C		H14. 6	H16. 8	AN-701K	NR3046 ※	NN4026
FE73C	2t	H14. 6	H19. 7	AN-700K	NR3031 ※	NN4026
	2t 塵芥車	H14. 6	H19. 7	NN3070	NN3070	NN4026
	2t パン	H14. 6	H19. 7	AN-701K	NR3046 ※	NN4026
FE82C	含 LPG, CNG 車	H14. 6	H19. 7	AN-701K	NR3046 ※	NN4026
FE83C	2t 含 CNG 車	H14. 6	H19. 7	AN-701K	NR3046 ※	NN4026
	3t CNG 車	H14. 6	H19. 7	AN-700K	NR3031 ※	NN4026
4600						
FE508, 518		H 7. 4	H11. 4	AN-427K	NR3046 ※	
FE528		H 7. 4	H11. 4	AN-427K	NR3046 ※	NN4026
FE538		H 7. 4	H11. 4	AN-427K	NR3046 ※	
FE638	F ドラム	H 5.10	H11. 4	NR3031 ※	NR3031 ※	NN4026
	F ディスク 2t EN 系除く	H 5.10	H 8.11	AN-427K	NR3035 ※	NN4026
	EN 系	H 5.10	H 8.11	AN-427K	NR3031 ※	NN4026
	F ディスク 3t	H 5.10	H 8.11	AN-476K	NR3031 ※	NN4026
	4 輪ディスク	H 5.10	H11. 4	AN-476K	AN-476K	NN4026
	2t	H 8.12	H11. 4	AN-427K	NR3046 ※	
	3t, 3.5t, 4t	H 8.12	H11. 4	AN-476K	NR3046 ※	
FE648	ドラム	H 5.10	H11. 4	NR3031 ※	NR3031 ※	NN4026
	ディスク	H 5.10	H11. 4	AN-476K	AN-476K	NN4026
FE658		H 7. 4	H 8.11	NL7533	NL7533	NN4026
		H 8.12	H11. 4	NN3070	NL7533	NN4026

※はハーフ kit 有り

MITSUBISHI

年号 対照表	1995 H 7	1996 H 8	1997 H 9	1998 H10	1999 H11	2000 H12	2001 H13	2002 H14	2003 H15	2004 H16	2005 H17	2006 H18	2007 H19	2008 H20	2009 H21	2010 H22
-----------	-------------	-------------	-------------	-------------	-------------	-------------	-------------	-------------	-------------	-------------	-------------	-------------	-------------	-------------	-------------	-------------

Model 車種型式	Type 種 類	Year 年 式		AKEBONO No. 品 番		
		Start 開始	End 終了	Front フロント	Rear リヤー	Parking パーキング
キャンター CANTER						
4600						
FG508		H 8.12	H11. 4	AN-427K	NN3070	
FG538, 638		H 5.11	H11. 4	NR3031 ※	NR3031 ※	NN4026
FE668	2t	H 8.12	H11. 4	AN-427K	NR3046 ※	NN4026
	3t, 3.5t, 4t	H 8.12	H11. 4	AN-476K	NR3031 ※	NN4026
4900						
FE63D	2t	H11. 5	H14. 5	AN-427K	NR3046 ※	NN4026
	3t	H11. 5	H14. 5	AN-476K	NR3031 ※	
	3.5t	H11. 5	H14. 5	NR3031 ※	NR3031 ※	
	4t 超	H11. 5	H14. 5	NN3070	NN3070	
FF63D		H11. 5	H14. 5	NN3070	NR3046 ※	NN4026
FF63E		H11. 5	H14. 5	NN3070	NR3046 ※	
FE70D	2t	H16. 2		AN-701K	NR3046 ※	NN4038
	3t	H16. 2		AN-700K	NR3031 ※	NN4038
FE71D	2t	H16. 2		AN-701K	NR3046	NN4038
	2t W-キャブ	H16. 2		AN-701K	AN-701K	NN4038
	3t	H16. 2		AN-700K	NR3031 ※	NN4038
FE72D	2t	H16. 2		AN-701K	NR3046 ※	NN4038
	3t	H16. 2		AN-700K	NR3031 ※	NN4038
FE73D		H16. 2		AN-700K	NR3031 ※	NN4038
	フロントドラムブレーキ車	H16. 2		NR3031	NR3031 ※	NN4038
	BX6 系	H16. 2		NR3031	NR3031 ※	NN4038
	上記車種の強化タイプ	H16. 2		NN3070	NN3070	
	BY6 系	H16. 2		NN3070	NN3070	
	2t, 3t 塵芥車	H16. 2		NN3070	NN3070	
	2t 塵芥車 (京都市ムケ)	H16. 2		AN-700K	NN3070	
FE74D	2t	H18.12		AN-701K	NR3046 ※	
	3t	H18.12		AN-700K	NR3031 ※	
FE78D		H16. 2		AN-701K	NR3046 ※	
FE82D	2t	H14. 6		AN-701K	AN-701K	NN4026
	3t 以上	H14. 6		AN-700K	AN-700K	NN4026
FE83D	2t, 3t	H14. 6		NR3031 ※	NR3031 ※	NN4026
	3.5t 以上	H14. 6		NN3070	NN3070	NN4026
FE84D	2t	H18.12		AN-701K	NR3046 ※	
	2t 総輪ディスク車	H18.12		AN-701K	AN-701K	
	3t	H18.12		AN-700K	NR3031 ※	
	3t 総輪ディスク車	H18.12		AN-700K	AN-700K	
FE88D	2t	H18.12		AN-701K	NR3046 ※	
	3t	H18.12		AN-700K	NR3031 ※	
FF83D		H14. 6		NN3070	NR3046 ※	
FG70D	2t	H16. 7		AN-701K	NR3046 ※	
	3t	H16. 7		AN-700K	NR3031 ※	
FG72D	2t	H16. 7		AN-701K	NR3046 ※	
	3t	H16. 7		AN-700K	NR3031 ※	

※はハーフ kit 有り

ト
ヨ
タ

ニ
ッ
サ
ン

三
菱

マ
ツ
ダ

ホ
ン
ダ

い
す
ゞ

富
士
重
工

ダ
イ
ハ
ツ

ス
ズ
キ

パ
ッド
形
状

シ
ュ
ー
形
状

ト
ヨ
タニ
ッ
サ
ン三
菱マ
ツ
ダホ
ン
ダい
す
ゞ富
士
重
工ダ
イ
ハ
ツス
ズ
キパ
ッド
形
状シ
ュー
形
状

mitsubishi

Model 車種型式	Type 種 類	Year 年 式		AKEBONO No. 品 番		
		Start 開始	End 終了	Front フロント	Rear リヤ	Parking パーキング
キャンター CANTER						
4900						
FG73D	2t, 3t	H16. 7		NR3031	NR3031 ※	
FG82D	2t	H16. 7		AN-701K	NR3046 ※	
FG83D	2t, 3t	H16. 7		NR3031	NR3031 ※	
FG88D	2t	H16. 7		AN-701K	NR3046 ※	
5200						
FE512		H 9.11	H11. 4	AN-427K	NR3046 ※	NN4026
FE532		H 9.11	H11. 4	AN-476K	NR3031 ※	NN4026
FE542		H 9.11	H11. 4	NR3031 ※	NR3031 ※	NN4026
FE562	2t	H 9.11	H11. 4	AN-427K	NR3046 ※	NN4026
	3t, 3.5t, 4t	H 9.11	H11. 4	AN-476K	NR3031 ※	NN4026
FE632	2t	H 9.11	H11. 4	AN-427K	NR3046 ※	NN4026
	3t, 3.5t, 4t	H 9.11	H11. 4	AN-476K	NR3031 ※	NN4026
FE642		H 9.11	H11. 4	NR3031 ※	NR3031 ※	NN4026
FE652		H 9.11	H11. 4	NN3070	NN3070	NN4026
FE662	2t	H 9.11	H11. 4	AN-427K	NR3046 ※	NN4026
	3t, 3.5t, 4t	H 9.11	H11. 4	AN-476K	NR3031 ※	NN4026
FE50E		H11. 5	H14. 5	AN-427K	NR3046 ※	NN4026
FE51E		H11. 5	H14. 5	AN-427K	NR3046 ※	NN4026
FE52E		H11. 5	H14. 5	AN-427K	NR3046 ※	
FE53E	2t, 3t ダンプ, カーゴ, 特装, 消防車	H11. 5	H14. 5	AN-476K	NR3031 ※	NN4026
	2t, 3t 塵芥車	H11. 5	H14. 5	AN-476K	NN3070	
	2t, 3t AT車	H11. 5	H14. 5	NN3070	NN3070	NN4026
	3.5t 特装車 Fディスク	H11. 5	H14. 5	AN-476K	NR3031 ※	NN4026
	3.5t 特装車 Fドラム	H11. 5	H14. 5	NR3031 ※	NR3031 ※	NN4026
	3.5t カーゴ 4t 特装	H11. 5	H14. 5	NN3070	NN3070	NN4026
FE62E		H11. 5	H14. 5	AN-476K	NR3046 ※	NN4026
FE63E	2t	H11. 5	H14. 5	AN-427K	NR3046 ※	NN4026
	2t 総輪ディスク	H11. 5	H14. 5	AN-427K	AN-427K	NN4026
	3t	H11. 5	H14. 5	AN-476K	NR3031 ※	NN4026
	3t 総輪ディスク	H11. 5	H14. 5	AN-476K	AN-476K	NN4026
	3.5t, 4t カーゴ, 3.5t バン, 特装車, 2t 簡易クレーン	H11. 5	H14. 5	NR3031 ※	NR3031 ※	NN4026
	4t 超カーゴ, 4t, 特装車, 3t, 塵芥車	H11. 5	H14. 5	NN3070	NN3070	NN4026
FG50E	特装車	H11. 5	H14. 5	AN-427K	NN3070	
	除く, 特装車	H11. 5	H14. 5	AN-427K	NR3046 ※	
FG52E	3t	H11. 5	H14. 5	AN-427K	NN3070	
	2t	H11. 5	H14. 5	AN-427K	NR3046 ※	
FG62E		H11. 5	H14. 5	AN-476K	NR3046 ※	
FG63E		H11. 5	H14. 5	NR3031 ※	NR3031 ※	NN4026

※はハーフ kit 有り

MITSUBISHI

年号 対照表	1995 H 7	1996 H 8	1997 H 9	1998 H10	1999 H11	2000 H12	2001 H13	2002 H14	2003 H15	2004 H16	2005 H17	2006 H18	2007 H19	2008 H20	2009 H21	2010 H22
-----------	-------------	-------------	-------------	-------------	-------------	-------------	-------------	-------------	-------------	-------------	-------------	-------------	-------------	-------------	-------------	-------------

Model 車種型式	Type 種 類	Year 年 式		AKEBONO No. 品 番		
		Start 開始	End 終了	Front フロント	Rear リヤ	Parking パーキング
キャンター CANTER						
5200						
FE70E	2t	H14. 6	H16. 8	AN-701K	NR3046 ※	NN4026
	2t 総輪ディスク	H14. 6	H16. 8	AN-701K	AN-701K	NN4026
	3t	H14. 6	H16. 8	AN-700K	NR3031 ※	NN4026
	3t 総輪ディスク	H14. 6	H16. 8	AN-700K	AN-700K	NN4026
FE71E	ダンプ 2t	H14. 6	H16. 8	AN-701K	NR3046 ※	NN4026
	ダンプ 2t 総輪ディスク	H14. 6	H16. 8	AN-701K	AN-701K	NN4026
	ダンプ 3t	H14. 6	H16. 8	AN-700K	NR3031 ※	NN4026
	ダンプ 3t 総輪ディスク	H14. 6	H16. 8	AN-700K	AN-700K	NN4026
FE72E	2t	H14. 6	H16. 8	AN-701K	NR3046 ※	NN4026
	2t 総輪ディスク	H14. 6	H16. 8	AN-701K	AN-701K	NN4026
	3t	H14. 6	H16. 8	AN-700K	NR3031 ※	NN4026
	3t 総輪ディスク	H14. 6	H16. 8	AN-700K	AN-700K	NN4026
FE73E	2t, 3t	H14. 6	H16. 8	AN-700K	NR3031 ※	NN4026
	2t, 3t 塵芥車	H14. 6	H16. 8	NN3070	NN3070	NN4026
	3.5t	H14. 6	H16. 8	NR3031 ※	NR3031 ※	NN4026
	4t 超	H14. 6	H16. 8	NN3070	NN3070	NN4026
FE78E		H14. 6	H16. 8	AN-701K	NR3046 ※	NN4026
FE82E	2t	H14. 6	H16. 8	AN-701K	NR3046 ※	NN4026
	2t 総輪ディスク	H14. 6	H16. 8	AN-701K	AN-701K	NN4026
	3t	H14. 6	H16. 8	AN-700K	NR3031 ※	NN4026
	3t 総輪ディスク	H14. 6	H16. 8	AN-700K	AN-700K	NN4026
	3.5t	H14. 6	H16. 8	AN-700K	NN3070	NN4026
	3.5t 総輪ディスク	H14. 6	H16. 8	AN-700K	AN-700K	NN4026
FE83E	2t, 3t	H14. 6	H16. 8	AN-700K	NR3031 ※	NN4026
	3.5t	H14. 6	H16. 8	NR3031 ※	NR3031 ※	NN4026
	3.5t 塵芥車	H14. 6	H16. 8	NN3070	NN3070	NN4026
	4t 超	H14. 6	H16. 8	NN3070	NN3070	NN4026
	2t, 3t 簡易クレーン	H14. 6	H16. 8	NR3031 ※	NR3031 ※	NN4026
	3.5t 簡易クレーン, コカコーラ	H14. 6	H16. 8	NN3070	NN3070	NN4026
FE88E	2t	H14. 6	H16. 8	AN-701K	NR3046 ※	NN4026
	3t	H14. 6	H16. 8	AN-700K	NR3031 ※	NN4026
FF83E		H14. 6	H16. 8	NN3070	NR3046 ※	
FG70E	2t	H14. 6	H16. 8	AN-701K	NR3046 ※	
	3t	H14. 6	H16. 8	AN-700K	NR3031 ※	
FG72E	2t	H14. 6	H16. 8	AN-701K	NR3046 ※	
	3t	H14. 6	H16. 8	AN-700K	NR3031 ※	
FG73E		H14. 6	H16. 8	NR3031 ※	NR3031 ※	
FG82E		H14. 6	H16. 8	AN-701K	NR3046 ※	
FG83E		H14. 6	H16. 8	NR3031 ※	NR3031 ※	
FG88E		H14. 6	H16. 8	AN-701K	NR3046 ※	

※はハーフ kit 有り

ト
ヨ
タ

ニ
ッ
サ
ン

三
菱

マ
ツ
ダ

ホ
ン
ダ

い
す
ゞ

富
士
重
工

ダ
イ
ハ
ツ

ス
ズ
キ

パ
ッ
ド
形
状

シ
ュ
ー
形
状

ト
ヨ
タニ
ッ
サ
ン三
菱マ
ツ
ダホ
ン
ダい
す
ゞ富
士
重
工ダ
イ
ハ
ツス
ズ
キパ
ッ
ド
形
状シ
ュ
ー
形
状

mitsubishi

Model 車種型式	Type 種 類	Year 年 式		AKEBONO No. 品 番		
		Start 開始	End 終了	Front フロント	Rear リヤ	Parking パーキング
ローザ ROSA						
3600						
BE436E	M/T	H 7. 4	H 9.12	AN-427K	NR3031 ※	NN4026
	A/T	H 7. 4	H 9.12	AN-476K	NR3031 ※	NN4026
BE636E		H 9.10	H11. 4	AN-427K	NR3031 ※	NN4026
	A/T	H 9.10	H11. 4	AN-476K	NR3031 ※	
3900						
BE439		H 7. 4	H 9.12	AN-476K	NR3031 ※	NN4026
BE449		H 7. 4	H 9.12	AN-476K	NR3031 ※	NN4026
BE459		H 7. 4	H 9.12	AN-476K	NR3031 ※	NN4026
4200						
BE63CE		H11. 5	H16. 6	AN-427K	NR3031 ※	NN4026
	A/T	H11. 5	H16. 6	AN-476K	NR3031 ※	
BE63CG		H13. 5	H16. 6	AN-476K	NR3031 ※	NN4026
4600						
BE438E	M/T	H 7. 4	H 9.12	AN-427K	NR3031 ※	NN4026
	A/T	H 7. 4	H 9.12	AN-476K	NR3031 ※	NN4026
BE438F		H 7. 4	H 9.12	AN-476K	NR3031 ※	NN4026
BG438	4WD	H 7. 4	H 9.12	NR3031 ※	NR3031 ※	NN4026
4900						
BE644G		H 9.10	H11. 4	AN-476K	NR3031 ※	NN4026
BE654G		H 9.10	H11. 4	AN-476K	NR3031 ※	NN4026
BE64DE		H11. 5		AN-476K	NR3031 ※	NN4026
BE64DG		H11. 5		AN-476K	NR3031 ※	NN4026
	4 輪ディスク車	H11. 5		AN-476K	AN-476K	NN4026
BE64DJ		H13. 5		AN-476K	NN3070	NN4026
BE66DG		H11. 5		AN-476K	NR3031 ※	NN4026
	4 輪ディスク車	H11. 5		AN-476K	AN-476K	NN4026

※はハーフ kit 有り

MITSUBISHI

年号 対照表	1995 H 7	1996 H 8	1997 H 9	1998 H10	1999 H11	2000 H12	2001 H13	2002 H14	2003 H15	2004 H16	2005 H17	2006 H18	2007 H19	2008 H20	2009 H21	2010 H22
-----------	-------------	-------------	-------------	-------------	-------------	-------------	-------------	-------------	-------------	-------------	-------------	-------------	-------------	-------------	-------------	-------------

Model 車種型式	Type 種 類	Year 年 式		AKEBONO No. 品 番		
		Start 開始	End 終了	Front フロント	Rear リヤ	Parking パーキング
ローザ ROSA						
5200						
BE632E		H 9.10	H11. 4	AN-427K	NR3031 ※	NN4026
	A/T	H 9.10	H11. 4	AN-476K	NR3031 ※	
	路線車	H 9.10	H11. 4	NN3070	NN3070	NN4026
BE632G		H 9.10	H11. 4	AN-476K	NR3031 ※	NN4026
BE642G		H 9.10	H11. 4	AN-476K	NR3031 ※	NN4026
BE642J		H 9.10	H11. 4	AN-476K	NN3070	NN4026
BG642G		H 9.10	H11. 4	AN-476K	NR3031 ※	
BE63EE		H11. 5	H16. 6	AN-427K	NR3031 ※	NN4026
	A/T	H11. 5	H16. 6	AN-476K	NR3031 ※	
	路線車	H11. 5	H16. 6	NN3070	NN3070	NN4026
BE63EG		H11. 5	H16. 6	AN-476K	NR3031 ※	NN4026
	4 輪ディスク車	H11. 5	H16. 6	AN-476K	AN-476K	NN4026
	路線車	H11. 5	H16. 6	NN3070	NN3070	NN4026
BE64EG		H11. 5	H16. 6	AN-476K	NR3031 ※	NN4026
	4 輪ディスク車	H11. 5	H16. 6	AN-476K	AN-476K	NN4026
BE64EJ		H11. 5	H16. 6	AN-476K	NN3070	NN4026

※はハーフ kit 有り

ト ヨ タ
ニ ッ サ ン
三 菱
マ ツ ダ
ホ ン ダ
い す ゞ
富 士 重 工
ダ イ ハ ツ
ス ズ キ
パ ッ ド 形 状
シ ュ ー 形 状

ト
ヨ
タ

ニ
ッ
サ
ン

三
菱

マ
ツ
ダ

ホ
ン
ダ

い
す
ゞ

富
士
重
工

ダ
イ
ハ
ツ

ス
ズ
キ

パ
ッ
ド
形
状

シ
ュ
ー
形
状

MITSUBISHI

Model 車種型式	Type 種 類	Year 年 式		AKEBONO No. 品 番		
		Start 開始	End 終了	Front フロント	Rear リヤー	Parking パーキング

MITSUBISHI

年号	1995	1996	1997	1998	1999	2000	2001	2002	2003	2004	2005	2006	2007	2008	2009	2010
対照表	H 7	H 8	H 9	H10	H11	H12	H13	H14	H15	H16	H17	H18	H19	H20	H21	H22

Model 車種型式	Type 種 類	Year 年 式		AKEBONO No. 品 番		
		Start 開始	End 終了	Front フロント	Rear リヤ	Parking パーキング

- ト
ヨ
タ
- ニ
ツ
サ
ン
- 三
菱**
- マ
ツ
ダ
- ホ
ン
ダ
- い
す
ゞ
- 富
士
重
工
- ダ
イ
ハ
ツ
- ス
ズ
キ
- パ
ッ
ド
形
状
- シ
ユ
ー
形
状

ト
ヨ
タ

ニ
ッ
サ
ン

三
菱

マ
ツ
ダ

ホ
ン
ダ

い
す
ゞ

富
士
重
工

ダ
イ
ハ
ツ

ス
ズ
キ

パ
ッ
ド
形
状

シ
ュ
ー
形
状

MITSUBISHI

Model 車種型式	Type 種 類	Year 年 式		AKEBONO No. 品 番		
		Start 開始	End 終了	Front フロント	Rear リヤー	Parking パーキング

MITSUBISHI

年号	1995	1996	1997	1998	1999	2000	2001	2002	2003	2004	2005	2006	2007	2008	2009	2010
対照表	H 7	H 8	H 9	H10	H11	H12	H13	H14	H15	H16	H17	H18	H19	H20	H21	H22

Model 車種型式	Type 種 類	Year 年 式		AKEBONO No. 品 番		
		Start 開始	End 終了	Front フロント	Rear リヤー	Parking パーキング

- ト
ヨ
タ
- ニ
ツ
サ
ン
- 三
菱**
- マ
ツ
ダ
- ホ
ン
ダ
- い
す
ゞ
- 富
士
重
工
- ダ
イ
ハ
ツ
- ス
ズ
キ
- パ
ッ
ド
形
状
- シ
ユ
ー
形
状

MAZDA

年号 対照表	1995 H 7	1996 H 8	1997 H 9	1998 H10	1999 H11	2000 H12	2001 H13	2002 H14	2003 H15	2004 H16	2005 H17	2006 H18	2007 H19	2008 H20	2009 H21	2010 H22
-----------	-------------	-------------	-------------	-------------	-------------	-------------	-------------	-------------	-------------	-------------	-------------	-------------	-------------	-------------	-------------	-------------

Model 車種型式	Type 種 類	Year 年 式		AKEBONO No. 品 番		
		Start 開始	End 終了	Front フロント	Rear リヤ	Parking パーキング
RX-8						
SE3P		H15. 5		AN-693K	AN-694WK	
アクセラ AXELA						
1500						
BK5P		H15.10	H21. 6	AN-717K	NN3583 ㊦	
BL5FP		H21. 6		AN-717K	AN-718K	
BL5FW		H21. 6		AN-717K	AN-718K	
2000						
BKEP		H15.10	H21. 6	AN-717K	AN-718K	
BLEAP		H21. 6		AN-717K	AN-718K	
BLEFP		H21. 6		AN-717K	AN-718K	
BLEAW		H21. 6		AN-717K	AN-718K	
BLEFW		H21. 6		AN-717K	AN-718K	
2300						
BK3P		H15.10	H21. 6	AN-717K	AN-718K	
BL3FW	マツダスピード	H21. 6		B3YF-33-23Z	AN-718K	
アテンザ ATENZA						
2000						
GGEP	セダン	H14. 5	H20. 1	AN-680WK	AN-219K	
GGES	5ドア	H14. 5	H20. 1	AN-680WK	AN-219K	
GHEFP		H20. 1		AN-759WK ㊦	AN-219K	
GHEFS		H20. 1		AN-759WK ㊦	AN-219K	
2300						
GG3P	セダン	H14. 5	H20. 1	AN-680WK	AN-219K	
GG3S	5ドア 除く 18"ホイール	H14. 5	H20. 1	AN-680WK	AN-219K	
	18"ホイール	H14. 5	H17. 6	AN-719WK ㊦	AN-219K	
		H17. 6	H20. 1	AN-746WK ㊦	AN-747K	
2500						
GH5FP		H20. 1		AN-759WK ㊦	AN-219K	
GH5AP		H20. 1		AN-759WK ㊦	AN-219K	
GH5FS		H20. 1		AN-759WK ㊦	AN-219K	
	25Z (18"ホイール)	H20. 1		AN-746WK ㊦	AN-747K	
GH5AS		H20. 1		AN-759WK ㊦	AN-219K	

㊦は準備中です

ト
ヨ
タ

ニ
ッ
サ
ン

三

菱

マ
ツ
ダ

ホ
ン
ダ

い
す
ゞ

富
士
重
工

ダ
イ
ハ
ツ

ス
ズ
キ

パ
ッ
ド
形
状

シ
ュ
ー
形
状

トヨタ

ニッサン

三菱

菱

マツダ

ホンダ

いすゞ

富士重工

ダイハツ

スズキ

パッド形状

シュー形状

MAZDA

Model 車種型式	Type 種 類	Year 年 式		AKEBONO No. 品 番		
		Start 開始	End 終了	Front フロント	Rear リヤ	Parking パーキング
アテンザ スポーツワゴン ATENZA SPORT WAGON						
2000						
GYEW	2WD 除く 18"ホイール	H14. 5	H20. 1	AN-680WK	AN-219K	
	2WD 18"ホイール	H14. 5	H17. 6	AN-719WK ㊦	AN-219K	
	4WD	H14. 5	H17. 6	AN-719WK ㊦	AN-219K	
GHEFW		H20. 1		AN-759WK ㊦	AN-219K	
2300						
GY3W	2WD 除く 18"ホイール	H14. 5	H20. 1	AN-680WK	AN-219K	
	2WD 18"ホイール	H14. 5	H17. 6	AN-719WK ㊦	AN-219K	
		H17. 6	H20. 1	AN-746WK ㊦	AN-747K	
4WD		H14. 5	H17. 6	AN-719WK ㊦	AN-219K	
		H17. 6	H20. 1	AN-680WK	AN-219K	
2500						
GH5FW		H20. 1		AN-759WK ㊦	AN-219K	
	25Z (18"ホイール)	H20. 1		AN-746WK ㊦	AN-747K	
GH5AW		H20. 1		AN-759WK ㊦	AN-219K	
AZ オフロード AZ OFFROAD						
660						
JM23W		H10.10		AN-129K	NN4516 ※	
AZ-3						
1500						
EC5SA	ABS 付	H 3. 6	H10. 3	AN-338WK	AN-307K	
	ABS なし	H 3. 6	H10. 3	AN-338WK	NN3569 ※	
1800						
ECPSA		H 5. 9	H10. 3	AN-338WK	AN-307K	

※はーフ kit 有り
㊦は準備中です

MAZDA

年号 対照表	1995 H 7	1996 H 8	1997 H 9	1998 H10	1999 H11	2000 H12	2001 H13	2002 H14	2003 H15	2004 H16	2005 H17	2006 H18	2007 H19	2008 H20	2009 H21	2010 H22
-----------	-------------	-------------	-------------	-------------	-------------	-------------	-------------	-------------	-------------	-------------	-------------	-------------	-------------	-------------	-------------	-------------

Model 車種型式	Type 種 類	Year 年 式		AKEBONO No. 品 番		
		Start 開始	End 終了	Front フロント	Rear リヤー	Parking パーキング
AZ ワゴン AZ WAGON						
660						
CY21S	ターボ付		H 7.10	H10.10	AN-448K	NN5532 ※
		H 7.10	H10.10	AN-283K	NN5532 ※	
CZ21S	ターボ付		H 7.10	H10.10	AN-448K	NN5532 ※
		H 7.10	H10.10	AN-283K	NN5532 ※	
CY51S	ZX FM		H 9. 4	H10.10	AN-448K	NN5532 ※
	FX ABS 付		H 9. 4	H10.10	AN-283K	NN5532 ※
	FX ABS なし		H 9. 4	H10.10	AN-448K	NN5532 ※
	RR-F ZS		H 9. 4	H10.10	AN-283K	NN5532 ※
CZ51S	FM		H 9. 4	H10.10	AN-448K	NN5532 ※
	FX ABS 付		H 9. 4	H10.10	AN-283K	NN5532 ※
	FX ABS なし		H 9. 4	H10.10	AN-448K	NN5532 ※
	RR-F ZS		H 9. 4	H10.10	AN-283K	NN5532 ※
MD11S			H10.10	H13. 2	AN-610K	NN5538 ※
MD12S			H12.12	H15. 9	AN-610K	NN5538 ※
MD21S			H10.10	H13. 2	AN-610K	NN5538 ※
MD22S			H12.12	H15. 9	AN-610K	NN5538 ※
MJ21S			H15.10	H16.12	AN-610K	NN5542
	除くターボ		H16.12	H18. 5	AN-727K	NN5542
			H18. 6	H19. 5	AN-727K	NN5548
	ターボ		H16.12	H18. 5	AN-610K	NN5542
			H18. 6	H19. 5	AN-727K	NN5548
MJ22S			H19. 5	H20. 9	AN-727K	NN5548
MJ23S	含むターボ		H20. 9		AN-727K	NN5548
AZ ワゴン カスタムスタイル AZ WAGON Customstyle						
660						
MJ22S			H19. 2	H20. 9	AN-727K	NN5548
MJ23S	含むターボ		H20. 9		AN-727K	NN5548

※は-half kit 有り

- ト
ヨ
タ
- ニ
ッ
サン
- 三
菱
- マ
ツ
ダ
- ホ
ン
ダ
- い
す
ゞ
- 富
士
重
工
- ダイ
ハツ
- ス
ズ
キ
- パ
ッド
形状
- シ
ュー
形状

ト
ヨ
タニ
ッ
サ
ン

三

菱

マ
ツ
ダホ
ン
ダい
す
ゞ富
士
重
工ダ
イ
ハ
ツス
ズ
キパ
ッド
形
状シ
ュー
形
状

MAZDA

Model 車種型式	Type 種 類	Year 年 式		AKEBONO No. 品 番		
		Start 開始	End 終了	Front フロント	Rear リヤー	Parking パーキング
MS-6						
2000						
GEEP		H 3.10	H 8. 4	AN-447WK	AN-384K	
GESR		H 4. 3	H 8. 1	AN-447WK	AN-219K	
MS-8						
2000						
MBEP		H 4. 3	H10. 2	AN-447WK	AN-384K	
2500						
MB5A		H 4. 3	H10. 2	AN-447WK	AN-384K	
MB5P		H 4. 3	H10. 2	AN-447WK	AN-384K	
MS-9						
2500						
HD5S		H 3.11	H 8. 1	AN-367WK	AN-344WK	
3000						
HDES		H 3.11	H 8. 1	AN-367WK	AN-344WK	
MX-6						
2000						
GEEP		H 3.11	H 8. 4	AN-447WK	AN-384K	
GESR		H 4. 3	H 8. 1	AN-447WK	AN-384K	
GEES		H 6. 6	H 8. 1	AN-447WK	AN-384K	
2500						
GE5B		H 4. 1	H 8. 1	AN-447WK	AN-384K	
GE5S		H 6. 6	H 8. 1	AN-447WK	AN-384K	

MAZDA

年号 対照表	1995 H 7	1996 H 8	1997 H 9	1998 H10	1999 H11	2000 H12	2001 H13	2002 H14	2003 H15	2004 H16	2005 H17	2006 H18	2007 H19	2008 H20	2009 H21	2010 H22
-----------	-------------	-------------	-------------	-------------	-------------	-------------	-------------	-------------	-------------	-------------	-------------	-------------	-------------	-------------	-------------	-------------

Model 車種型式	Type 種 類	Year 年 式		AKEBONO No. 品 番		
		Start 開始	End 終了	Front フロント	Rear リヤ	Parking パーキング
MPV						
2000						
LWEW		H11. 7	H14. 7	AN-631K	NN3575 ※	
2300						
LW3W	4 輪ディスク	H14. 4	H18. 2	AN-631K	NN3580 ※	
		H15.10	H18. 2	AN-631K	AN-704WK	
LY3P		H18. 2		AN-736K	AN-737K	
2500						
LW5W		H 7. 1	H11. 7	AN-452K	AN-344WK	
LVLW		H 7. 1	H11. 7	AN-452K	AN-344WK	
LVLR		H 7. 1	H11. 7	AN-452K	AN-344WK	
LW5W		H11. 7	H18. 2	AN-631K	NN3575 ※	
3000						
LVEW	Rドラム 4 輪ディスク	H 3. 8	H11. 7	AN-631K	NN3563 ※	
		H 3. 8	H11. 7	AN-452K	AN-344WK	
LWFW	4 輪ディスク	H14. 4	H18. 2	AN-631K	NN3580 ※	
		H15.10	H18. 2	AN-631K	AN-704WK	
カペラ CAPELLA						
1800						
CG2PP	ABS なし	H 6. 7	H 9. 6	AN-447WK	NN3566	
	ABS 付	H 6. 7	H 9. 6	AN-447WK	AN-384K	
GF8P		H 9. 8	H14. 3	AN-447WK	NN3566	
2000						
CG2SP	Rドラム 4 輪ディスク	H 6. 7	H 9. 6	AN-447WK	NN3566	
		H 6. 7	H 9. 6	AN-447WK	AN-384K	
CG2SR	Rドラム 4 輪ディスク	H 6. 7	H 9. 6	AN-447WK	NN3566	
		H 6. 7	H 9. 6	AN-447WK	AN-219K	
GFEP		H 9. 8	H11.10	AN-447WK	AN-384K	
		H11.11	H14. 3	AN-447WK	AN-645K	
GFER		H 9. 8	H14. 3	AN-447WK	AN-219K	
GFFP	ディーゼルターボ	H10. 6	H12.12	AN-447WK	NN3566	

※はーフ kit 有り

ト
ヨ
タ

ニ
ッ
サ
ン

三

菱

マ
ツ
ダ

ホ
ン
ダ

い
す
ゞ

富
士
重
工

ダ
イ
ハ
ツ

ス
ズ
キ

パ
ッ
ド
形
状

シ
ュ
ー
形
状

ト
ヨ
タニ
ッ
サ
ン

三

菱

マ
ツ
ダホ
ン
ダい
す
ゞ富
士
重
工ダ
イ
ハ
ツス
ズ
キパ
ッド
形
状シ
ュー
形
状

MAZDA

Model 車種型式	Type 種 類	Year 年 式		AKEBONO No. 品 番		
		Start 開始	End 終了	Front フロント	Rear リヤ	Parking パーキング
カペラカーゴ・ワゴン CAPELLA CARGO・WAGON						
1600						
GV6V		S63. 2	H11.11	AN-249WK	NN3552	
1800						
GV8W		S63. 2	H 9.10	AN-249WK	AN-250K	
GW8W		H 9.11	H11. 9	AN-447WK	NN3573 ※	
		H11. 9	H14. 6	AN-447WK	NN3571 ※	
2000						
GVER	(◎車体No. 300001~) ST・SV-SF FX・FX-CR	H 6.10	H 9.10	AN-249WK	AN-219K	
GVEW		H 6.10	H 9.10	AN-454WK	AN-219K	
GVFV		H 8. 6	H 9.10	AN-249WK	AN-250K	
GVFW		S63. 2	H 7. 8	AN-249WK	NN3552	
GVFR		H 1. 6	H 9.10	AN-249WK	AN-250K	
GWER		H 4. 8	H 9.10	AN-454WK	AN-219K	
	R ドラム車	H 9.11	H11. 9	AN-447WK	AN-219K	
		H 9.11	H11. 9	AN-447WK	NN3573 ※	
	R ドラム車	H11. 9	H14. 6	AN-447WK	AN-219K	
		H11. 9	H14. 6	AN-447WK	NN3571 ※	
GWER		H 9.11	H11. 9	AN-494WK	AN-219K	
	R ドラム車	H 9.11	H11. 9	AN-494WK	NN3573 ※	
		H11. 9	H14. 6	AN-494WK	AN-219K	
	R ドラム車	H11. 9	H14. 6	AN-494WK	NN3571 ※	
2500						
GW5R		H 9.11	H11.10	AN-494WK	AN-219K	
	R ドラム車	H 9.11	H11.10	AN-494WK	NN3573 ※	
		H11.11	H14. 6	AN-624WK	AN-219K	
	R ドラム車	H11.11	H14. 6	AN-494WK	NN3571 ※	

※はハーフ kit 有り

MAZDA

年号 対照表	1995 H 7	1996 H 8	1997 H 9	1998 H10	1999 H11	2000 H12	2001 H13	2002 H14	2003 H15	2004 H16	2005 H17	2006 H18	2007 H19	2008 H20	2009 H21	2010 H22
-----------	-------------	-------------	-------------	-------------	-------------	-------------	-------------	-------------	-------------	-------------	-------------	-------------	-------------	-------------	-------------	-------------

Model 車種型式	Type 種 類	Year 年 式		AKEBONO No. 品 番		
		Start 開始	End 終了	Front フロント	Rear リヤ	Parking パーキング
キャロル CAROL						
660						
AC6P	ターボなし	H 7.11	H10. 9	AN-448K	NN5532 ※	
	ターボ付	H 7.11	H10. 9	AN-283K	NN5532 ※	
AC6R	ABS なし	H 7.11	H10. 9	AN-448K	NN5532 ※	
	ABS 付	H 7.11	H10. 9	AN-283K	NN5532 ※	
HB12S		H10.10	H13. 2	AN-610K	NN5538 ※	
HB22S		H10.10	H12.11	AN-610K	NN5538 ※	
HB23S		H12.12	H15. 8	AN-610K	NN5538 ※	
		H15. 9	H16. 9	AN-610K	NN5542	
HB24S		H16. 9	H17. 1	AN-610K	NN5542	
		H17. 2	H18. 5	AN-727K	NN5542	
		H18. 6	H21.12	AN-727K	NN5548	
HB25S		H21.12		AN-727K	NN5548	
クロノス CRONOS						
2000						
GEPP		H 3.10	H 8. 4	AN-447WK	AN-384K	
GEFP	2WD	H 4. 5	H 8. 4	AN-447WK	AN-384K	
GESR	4WD	H 4. 5	H 8. 1	AN-447WK	AN-219K	
2500						
GE5P		H 4. 5	H 8. 1	AN-447WK	AN-384K	
サバンナ RX-7 SAVANNA RX-7						
FD3S		H 3.12	H14. 8	AN-418WK	AN-219K	
CX-7						
2300						
ER3P		H18.12		AN-736K	AN-737K	

※はハーフ kit 有り

ト
ヨ
タ

ニ
ッ
サ
ン

三

菱

マ
ツ
ダ

ホ
ン
ダ

い
す
ゞ

富
士
重
工

ダ
イ
ハ
ツ

ス
ズ
キ

パ
ッ
ド
形
状

シ
ュ
ー
形
状

ト
ヨ
タニ
ッ
サ
ン三
菱マ
ツ
ダホ
ン
ダい
す
ゞ富
士
重
工ダ
イ
ハ
ツス
ズ
キパ
ッド
形
状シ
ュー
形
状

MAZDA

Model 車種型式	Type 種 類	Year 年 式		AKEBONO No. 品 番		
		Start 開始	End 終了	Front フロント	Rear リヤ	Parking パーキング
J80						
1800						
SS88VF	S タイヤ	H 7. 8	H 8.10	AN-133WK	NR3530 ※	
	W タイヤ	H 7. 8	H 8.10	AN-133WK	NR3529 ※	
SS88HF	S タイヤ	H 8.10	H11.12	AN-133WK	NR3530 ※	
	W タイヤ	H 8.10	H11.12	AN-133WK	NR3529 ※	
2200						
SS28MF		S61.11	H11.12	AN-133WK	NR3530 ※	
SS28VF	S タイヤ	H 5. 9	H11.12	AN-133WK	NR3530 ※	
	W タイヤ	H 5. 9	H11.12	AN-133WK	NR3529 ※	
SS28HF	S タイヤ	H 8.10	H11.12	AN-133WK	NR3530 ※	
	W タイヤ	H 8.10	H11.12	AN-133WK	NR3529 ※	
SE28TF		H 5. 9	H11.12	AN-133WK	NR3529 ※	
SE88TF		H 7. 8	H11.12	AN-133WK	NR3529 ※	
J100						
2000						
SDEATF		H 5. 9	H 9.12	AN-133WK	NR3527 ※	
SREAVF		S59. 2	H 8.10	AN-133WK	NR3527 ※	
2200						
SD2ATF	F ドラム	S59. 2	H 9. 5	NR3534 ※	NR3528 ※	
	F ディスク	S59. 2	H 9. 5	AN-133WK	NR3528 ※	
SD29MF		S62. 1	H 9. 5	NR3534 ※	NR3528 ※	
SR2AMF		S62. 9	H 9. 5	AN-133WK	NR3527 ※	
2500						
SD5ATF		H 9. 5	H11. 7	AN-133WK	NR3528 ※	
SR5AMF		H 9. 5	H11. 7	AN-133WK	NR3527 ※	
SR5AVF		H 9. 5	H11. 7	AN-133WK	NR3527 ※	
3000						
SRSVAF		H 4. 7	H 9. 5	AN-133WK	NR3527 ※	

※はーフ kit 有り

MAZDA

年号 対照表	1995 H 7	1996 H 8	1997 H 9	1998 H10	1999 H11	2000 H12	2001 H13	2002 H14	2003 H15	2004 H16	2005 H17	2006 H18	2007 H19	2008 H20	2009 H21	2010 H22
-----------	-------------	-------------	-------------	-------------	-------------	-------------	-------------	-------------	-------------	-------------	-------------	-------------	-------------	-------------	-------------	-------------

Model 車種型式	Type 種 類	Year 年 式		AKEBONO No. 品 番		
		Start 開始	End 終了	Front フロント	Rear リヤ	Parking パーキング
スクラム SCRUM						
660						
DL51V	(◎車体No. 604907~770000)	H 3. 9	H10.12	AN-305K	NN5531 ※	
	(◎車体No. 770001~)			AN-305K	NN5535 ※	
DM51V	(◎車体No. 601844~770000)	H 3. 9	H10.12	AN-305K	NN5531 ※	
	(◎車体No. 770001~)			AN-305K	NN5535 ※	
DJ51T	(◎車体No. 300958~390000)MT	H 3. 9	H10.12	AN-305K	NN5515 ※	
	(◎車体No. 390001~) MT			AN-305K	NN5536 ※	
	AT	H 3. 9	H10.12	AN-305K	NN5531 ※	
DK51T	(◎車体No. 203012~390000)MT	H 3. 9	H10.12	AN-305K	NN5515 ※	
	(◎車体No. 390001~) MT			AN-305K	NN5536 ※	
	AT	H 3. 9	H10.12	AN-305K	NN5531 ※	
DJ51B		H 3. 9	H10.12	AN-305K	NN5531 ※	
DK51B		H 3. 9	H10.12	AN-305K	NN5531 ※	
DG52T		H11. 1	H13. 9	AN-621K	NN5536 ※	
DH52T		H11. 1	H13. 9	AN-621K	NN5536 ※	
DG52V		H11. 1	H13. 9	AN-621K	NN5539 ※	
DH52V		H11. 1	H13. 9	AN-621K	NN5539 ※	
DG62V		H13. 9		AN-621K	NN5539 ※	
DG62W		H13. 9		AN-621K	NN5539 ※	
DG62T		H13. 9		AN-621K	NN5536 ※	
	特装車	H13. 9		AN-621K	NN4516 ※	
DG63T		H14. 5		AN-610K	NN5543	
		H17. 9		AN-727K	NN5543	
	特装車	H14. 5		AN-610K	NN4516 ※	
		H17. 9		AN-727K	NN4516 ※	
DG64V		H17. 9		AN-727K	NN5546	
DG64W		H17. 9		AN-727K	NN5546	
スピアーノ SPIANO						
660						
HF21S		H14. 2	H15. 8	AN-610K	NN5538 ※	
		H15. 9	H17. 1	AN-610K	NN5542	
	除くターボ	H17. 2	H18. 5	AN-727K	NN5542	
		H18. 6		AN-727K	NN5548	
	ターボ	H17. 2	H18. 5	AN-610K	NN5542	
		H18. 6		AN-727K	NN5548	
スペクトロン SPECTRON						
2000						
SSF8RF		S63.12	H 9.12	AN-133WK	NR3530 ※	
SSF8WF		S61.11	H 9.12	AN-133WK	NR3530 ※	

※はハーフ kit 有り

ト
ヨ
タ

ニ
ッ
サ
ン

三
菱

マ
ツ
ダ

ホ
ン
ダ

い
す
ゞ

富
士
重
工

ダ
イ
ハ
ツ

ス
ズ
キ

パ
ッ
ド
形
状

シ
ュ
ー
形
状

ト
ヨ
タニ
ッ
サ
ン

三

菱

マ
ツ
ダホ
ン
ダい
す
ゞ富
士
重
工ダ
イ
ハ
ツス
ズ
キパ
ッド
形
状シ
ュ
ー
形
状

MAZDA

Model 車種型式	Type 種 類	Year 年 式		AKEBONO No. 品 番		
		Start 開始	End 終了	Front フロント	Rear リヤ	Parking パーキング
センティア SENTIA						
2500						
HD5S, HD5P		H 3. 5	H 8. 1	AN-367WK	AN-344WK	
3000						
HDES		H 3. 5	H 8. 1	AN-367WK	AN-344WK	
HDEP		H 6. 1	H 8. 1	AN-367WK	AN-344WK	
HEEA		H 7.11	H12. 9	AN-367WK	AN-344WK	
HEEP		H 7.11	H12. 9	AN-367WK	AN-344WK	
デミオ DEMIO						
1300						
DW3W	ABS 付	H 8. 8	H14. 7	AN-298WK	NN3572 ※	
	ABS なし	H 8. 8	H14. 7	AN-298WK	NN3570 ※	
DY3W	FF	H14. 8	H19. 6	AN-686K	NN3582 ㊦	
DY3R	e-4WD	H15.11	H19. 6	AN-686K	NN3582 ㊦	
DE3FS		H19. 7		AN-753WK	NN3586 ㊦	
DE3AS		H19. 7		AN-753WK	NN3587 ㊦	
1500						
DW5W	ABS 付	H 8. 8	H14. 7	AN-298WK	NN3572 ※	
	ABS なし	H 8. 8	H14. 7	AN-298WK	NN3570 ※	
DY5W	FF	H14. 8	H19. 6	AN-686K	NN3582 ㊦	
DY5R	e-4WD	H15.11	H19. 6	AN-686K	NN3582 ㊦	
DE5FS	サイドスポイラーナシ	H19. 7		AN-753WK	NN3586 ㊦	
	サイドスポイラーツキ	H19. 7		AN-754WK	NN3587 ㊦	
テルスター TELSTAR						
1800						
GF8PF		H 9. 8	H11.12	AN-383WK	AN-384K	
2000						
GEFPF		H 4. 4	H 8. 7	AN-383WK	AN-384K	
GEEPF		H 3.10	H 8. 7	AN-383WK	AN-384K	
GFEPF		H 9. 8	H11.12	AN-447WK	AN-384K	
GFERF		H 9. 8	H11.12	AN-447WK	AN-219K	
GFFPF		H10. 7	H11.12	AN-447WK	NN3566	
2500						
GE5PF		H 4. 4	H 8. 7	AN-383WK	AN-384K	

※はーフ kit 有り

㊦は準備中です

MAZDA

年号 対照表	1995 H 7	1996 H 8	1997 H 9	1998 H10	1999 H11	2000 H12	2001 H13	2002 H14	2003 H15	2004 H16	2005 H17	2006 H18	2007 H19	2008 H20	2009 H21	2010 H22
-----------	-------------	-------------	-------------	-------------	-------------	-------------	-------------	-------------	-------------	-------------	-------------	-------------	-------------	-------------	-------------	-------------

Model 車種型式	Type 種 類	Year 年 式		AKEBONO No. 品 番		
		Start 開始	End 終了	Front フロント	Rear リヤ	Parking パーキング
テルスターⅡ TELSTARⅡ						
1800						
CG2PPF	ABS なし	H 6. 8	H 9. 8	AN-447WK	NN3566	
	ABS 付	H 6. 8	H 9. 8	AN-447WK	AN-384K	
2000						
CG2SPF		H 6. 8	H 9. 8	AN-447WK	AN-384K	
	CG2SRF	H 6. 8	H 9. 8	AN-447WK	AN-219K	
テルスターワゴン TELSTAR WAGON						
1800						
GV8WF		H 4. 8	H 9.11	AN-249WK	AN-250K	
	GW8WF	H 9.11	H11.11	AN-447WK	NN3573 ※	
2000						
GVERF	SV・SV-SF	H 6.10	H 9.10	AN-249WK	AN-219K	
	FX・FX-CR	H 6.10	H 9.10	AN-454WK	AN-219K	
GVFWF		H 2. 9	H 9.11	AN-249WK	AN-250K	
	GVFRF	ノーマルボディ	H 6.10	H 9.10	AN-249WK	AN-219K
スペシャルボディ		H 6.10	H 9.10	AN-454WK	AN-219K	
GVEWF		H 8. 7	H 9.11	AN-249WK	AN-250K	
	GWERF		H 9.10	H11.12	AN-494WK	AN-219K
GWEWF			H 9.10	H11.12	AN-447WK	AN-219K
	GWFWF		H10. 7	H11.12	AN-494WK	AN-219K
2500						
GW5WF		H 9.11	H11.12	AN-494WK	AN-219K	
トリビュート TRIBUTE						
2000						
EPEW		H12.10		AN-681K ㊦	NN3571 ※	
3000						
EPFW		H12.10		AN-681K ㊦	NN3571 ※	

※はハーフ kit 有り
㊦は準備中です

ト
ヨ
タ

ニ
ッ
サ
ン

三

菱

マ
ツ
ダ

ホ
ン
ダ

い
す
ゞ

富
士
重
工

ダ
イ
ハ
ツ

ス
ズ
キ

パ
ツ
ド
形
状

シ
ュ
ー
形
状

ト
ヨ
タニ
ッ
サ
ン

三

菱

マ
ツ
ダホ
ン
ダい
す
ゞ富
士
重
工ダ
イ
ハ
ツス
ズ
キパ
ッド
形
状シ
ュー
形
状

MAZDA

Model 車種型式	Type 種 類	Year 年 式		AKEBONO No. 品 番		
		Start 開始	End 終了	Front フロント	Rear リヤ	Parking パーキング
ビアンテ BIANTE						
2000						
CCEFW		H20. 7		AN-717K	AN-718K	
CCEAW		H20. 7		AN-717K	AN-718K	
2300						
CC3FW		H20. 7		AN-717K	AN-718K	
ファミリア FAMILIA						
1300						
BHA3P		H 6. 6	H10. 5	AN-298WK	NN3569 ※	
BHA3S		H 6. 6	H10. 5	AN-298WK	NN3569 ※	
BJ3P		H10. 6	H15.10	AN-602K	NN3574 ※	
1500						
BHALP	Rドラム	H 6. 6	H10.12	AN-298WK	NN3569 ※	
	4輪ディスク	H 6. 6	H10.12	AN-298WK	AN-421K	
BHALS	Rドラム	H 6. 6	H10.12	AN-298WK	NN3569 ※	
	4輪ディスク	H 6. 6	H10.12	AN-298WK	AN-421K	
BHA5P	Rドラム	H 6. 6	H 8.10	AN-338WK	NN3569 ※	
	4輪ディスク	H 6. 6	H 8.10	AN-338WK	AN-421K	
BHA5S	Rドラム	H 6. 6	H 8.10	AN-338WK	NN3569 ※	
	4輪ディスク	H 6. 6	H 8.10	AN-338WK	AN-421K	
BJ5P	2WD	H10. 6	H15.10	AN-602K	NN3574 ※	
	4WD	H10. 6	H15.10	AN-447WK	AN-219K	
BJ5W	2WD	H10. 6	H15.10	AN-602K	NN3574 ※	
	4WD	H10. 6	H15.10	AN-447WK	AN-219K	
	Sfウェブチューンド (◎車体No. 10742～)	H12.10	H15.10	AN-602K	AN-645K	
	RSウェブチューンド (◎車体No. 09039～)	H12.10	H15.10	AN-383WK	AN-645K	
	S4	H12.10	H15.10	AN-447WK	AN-219K	
1600						
BHA6R		H 6. 6	H10. 5	AN-338WK	AN-421K	
1700						
BHA7R		H 6. 6	H10. 5	AN-338WK	AN-421K	
BHA7P	Rドラム	H 6. 6	H10.12	AN-338WK	NN3569 ※	
	4輪ディスク	H 6. 6	H10.12	AN-338WK	AN-421K	

※はーフ kit 有り

MAZDA

年号 対照表	1995 H 7	1996 H 8	1997 H 9	1998 H10	1999 H11	2000 H12	2001 H13	2002 H14	2003 H15	2004 H16	2005 H17	2006 H18	2007 H19	2008 H20	2009 H21	2010 H22
-----------	-------------	-------------	-------------	-------------	-------------	-------------	-------------	-------------	-------------	-------------	-------------	-------------	-------------	-------------	-------------	-------------

Model 車種型式	Type 種 類	Year 年 式		AKEBONO No. 品 番		
		Start 開始	End 終了	Front フロント	Rear リヤ	Parking パーキング
ファミリア FAMILIA						
1800						
BHA8P	Rドラム 4輪ディスク	H 6. 6	H10.12	AN-338WK	NN3569 ※	
		H 6. 6	H10.12	AN-338WK	AN-421K	
BHA8S	Rドラム 4輪ディスク	H 6. 6	H10. 5	AN-338WK	NN3569 ※	
		H 6. 6	H10. 5	AN-338WK	AN-421K	
BJ8W		H10. 6	H13. 6	AN-447WK	AN-219K	
2000						
BJEP		H10. 6	H13. 6	AN-602K	NN3574 ※	
BJFW	スポーツ 4WD	H11. 9	H15.10	AN-447WK	AN-219K	
	スポーツ 2WD	H11. 9	H15.10	AN-447WK	AN-645K	
ファミリアバン・ワゴン FAMILIA VAN・WAGON						
1200						
BVAY12		H19. 1		AN-675WK	NN2080 ※	
1300						
BVY10		H 6. 9	H11. 5	AN-471WK	NN2056 ※	
BVY11		H11. 6	H18.12	AN-614WK	NR2049 ※	
1500						
BV FY10	ABS なし	H 6. 9	H11. 5	AN-471WK	NN2056 ※	
	ABS 付	H 6. 9	H11. 5	AN-325WK	NN2058 ※	
BV FNY10		H 6. 9	H11. 5	AN-325WK	NR2049 ※	
BW FY10	ABS なし	H 6. 9	H 8. 5	AN-471WK	NN2056 ※	
	ABS 付	H 6. 9	H 8. 5	AN-325WK	NN2058 ※	
	ABS なし	H 8. 5	H11. 5	AN-431WK	NN2056 ※	
	ABS 付	H 8. 5	H11. 5	AN-431WK	NN2058 ※	
BW FNY10	ABS なし	H 6. 9	H 8. 5	AN-325WK	NR2049 ※	
	ABS 付	H 6. 9	H 8. 5	AN-325WK	NN2058 ※	
	ABS なし	H 8. 5	H11. 5	AN-431WK	NR2049 ※	
	ABS 付	H 8. 5	H11. 5	AN-431WK	NN2058 ※	
BV FY11	ABS なし	H11. 6		AN-614WK	NR2049 ※	
	ABS 付	H11. 6		AN-614WK	NN2058 ※	
BW FY11	ABS なし	H11. 6		AN-614WK	NR2049 ※	
	ABS 付	H11. 6		AN-614WK	NN2058 ※	
BV Y12		H19. 1		AN-675WK	NN2080 ※	

※はハーフ kit 有り

ト
ヨ
タ

ニ
ッ
サ
ン

三
菱

マ
ツ
ダ

ホ
ン
ダ

い
す
ゞ

富
士
重
工

ダ
イ
ハ
ツ

ス
ズ
キ

パ
ッ
ド
形
状

シ
ュ
ー
形
状

ト
ヨ
タニ
ッ
サ
ン

三

菱

マ
ツ
ダホ
ン
ダい
す
ゞ富
士
重
工ダ
イ
ハ
ツス
ズ
キパ
ッド
形
状シ
ュー
形
状

MAZDA

Model 車種型式	Type 種 類	Year 年 式		AKEBONO No. 品 番		
		Start 開始	End 終了	Front フロント	Rear リヤ	Parking パーキング
ファミリアバン・ワゴン FAMILIA VAN・WAGON						
1700						
BVSY10	MT車	H 6.9	H11.5	AN-471WK	NN2056 ※	
	AT車	H 6.9	H11.5	AN-471WK	NN2058 ※	
BVNSY10		H 6.9	H11.5	AN-325WK	NN2058 ※	
1800						
BWHY10	ABSなし	H 8.5	H11.5	AN-431WK	NR2049 ※	
	ABS付	H 8.5	H11.5	AN-431WK	NN2058 ※	
BWHNY10	ABSなし	H 8.5	H11.5	AN-431WK	NR2049 ※	
	ABS付	H 8.5	H11.5	AN-431WK	NN2058 ※	
BVHNY11		H11.6		AN-614WK	NR2049 ※	
BWHNY11		H11.6		AN-614WK	NR2049 ※	
BVJY12		H19.1		AN-675WK	NN2080 ※	
2000						
BVEY10	ABSなし	H 9.5	H11.5	AN-325WK	NR2049 ※	
	ABS付	H 9.5	H11.5	AN-325WK	NN2058 ※	
BVENY10		H 9.5	H11.5	AN-325WK	NR2049 ※	
BWEY10	ABSなし	H 6.9	H 8.5	AN-471WK	NN2056 ※	
	ABS付	H 6.9	H 8.5	AN-325WK	NN2058 ※	
	ABSなし	H 8.5	H11.5	AN-431WK	NN2056 ※	
	ABS付	H 8.5	H11.5	AN-431WK	NN2058 ※	
2200						
BVEY11		H11.6		AN-614WK	NN2058 ※	
BVENY11		H11.6		AN-614WK	NR2049 ※	
フェスティバ FESTIVA						
1300						
D23PF	ABS付	H 5.1	H 9.12	AN-298WK	NN3572 ※	
	ABSなし	H 5.1	H 9.12	AN-298WK	NN3570 ※	
DW3WF	ABS付	H 8.7	H11.10	AN-298WK	NN3572 ※	
	ABSなし	H 8.7	H11.10	AN-298WK	NN3570 ※	
		H11.11		AN-298WK	NN3572 ※	
1500						
D25PF	ABS付	H 5.1	H 9.12	AN-298WK	NN3572 ※	
	ABSなし	H 5.1	H 9.12	AN-298WK	NN3570 ※	
DW5WF	ABS付	H 8.7	H11.10	AN-298WK	NN3572 ※	
	ABSなし	H 8.7	H11.10	AN-298WK	NN3570 ※	
		H11.11		AN-298WK	NN3572 ※	

※はーフ kit 有り

MAZDA

年号 対照表	1995 H 7	1996 H 8	1997 H 9	1998 H10	1999 H11	2000 H12	2001 H13	2002 H14	2003 H15	2004 H16	2005 H17	2006 H18	2007 H19	2008 H20	2009 H21	2010 H22
-----------	-------------	-------------	-------------	-------------	-------------	-------------	-------------	-------------	-------------	-------------	-------------	-------------	-------------	-------------	-------------	-------------

Model 車種型式	Type 種 類	Year 年 式		AKEBONO No. 品 番		
		Start 開始	End 終了	Front フロント	Rear リヤ	Parking パーキング
プレマシー PREMACY						
1800						
CP8W	2WD	H11. 4	H17. 2	AN-447WK	NN3571 ※	
	4WD	H11. 4	H17. 2	AN-447WK	AN-219K	
2000						
CPEW	2WD	H13. 6	H17. 2	AN-447WK	AN-219K	
CREW		H17. 2	H22. 7	AN-717K	AN-718K	
CWEFW		H22. 7		AN-717K	AN-718K	
CWEAW		H22. 8		AN-717K	AN-718K	
2300						
CR3W		H17. 2	H22. 7	AN-717K	AN-718K	
プローブ PROBE						
2500						
CT22		H 4. 9		AN-383WK	AN-384K	
プロシード レバンテ PROCEED LEVANTE						
2000						
TF11W		H 7. 2	H 8. 9	AN-451K	NN5534 ※	
TJ11W		H 7. 2	H 8. 9	AN-451K	NN5534 ※	
TF31W		H 7. 2	H 8. 9	AN-451K	NN5534 ※	
TJ31W		H 7. 2	H 9.11	AN-451K	NN5534 ※	
TF51W		H 8.11	H 9.11	AN-451K	NN5534 ※	
TJ51W		H 8.11	H 9.11	AN-451K	NN5534 ※	
TF52W		H 9.11	H11. 9	AN-370WK	NN5537 ※	
TJ52W		H 9.11	H12. 9	AN-370WK	NN5537 ※	
TJ32W		H 9.11	H12. 9	AN-451K	NN5537 ※	
2500						
TJ61W		H 8.11	H 9.11	AN-451K	NN5534 ※	
TJ62W		H10. 2	H12. 9	AN-451K	NN5534 ※	
2600						
UF66M		H 2. 1	H11. 6	AN-357WK	NN3563 ※	
UV66R		H 3. 1	H 8. 3	AN-357WK	NN3563 ※	
UV56R		H 8. 2	H11. 6	AN-423K	NN3563 ※	
UVL6R		H 8. 2	H11. 6	AN-423K	NN3563 ※	

※はハーフ kit 有り

ト
ヨ
タ

ニ
ッ
サ
ン

三

菱

マ
ツ
ダ

ホ
ン
ダ

い
す
ゞ

富
士
重
工

ダ
イ
ハ
ツ

ス
ズ
キ

パ
ッ
ド
形
状

シ
ュ
ー
形
状

ト
ヨ
タニ
ッ
サ
ン

三

菱

マ
ツ
ダホ
ン
ダい
す
ゞ富
士
重
工ダ
イ
ハ
ツス
ズ
キパ
ッド
形
状シ
ュー
形
状

MAZDA

Model 車種型式	Type 種 類	Year 年 式		AKEBONO No. 品 番		
		Start 開始	End 終了	Front フロント	Rear リヤ	Parking パーキング
ベリーサ VERISA						
1500						
DC5W	FF	H16. 7		AN-686K	NN3582 ㊟	
DC5R	e-4WD	H16. 7		AN-686K	NN3582 ㊟	
ボンゴ BONGO						
1800						
SE88M		S60. 9	H11. 5	AN-133WK	NR3528 ※	
SE88T	S タイヤ	H 7. 8	H11. 5	AN-133WK	NR3530 ※	
	W タイヤ	H 7. 8	H 8. 9	AN-133WK	NR3529 ※	
		H 8.10	H11. 5	AN-133WK	NN3581 ※	
SS88M		S59.11	H11. 5	AN-133WK	NR3530 ※	
SS88V	S タイヤ	H 7. 8	H11. 5	AN-133WK	NR3530 ※	
	W タイヤ	H 7. 8	H 8. 9	AN-133WK	NR3529 ※	
		H 8.10	H11. 5	AN-133WK	NN3581 ※	
SS88H	S タイヤ	H 8. 9	H11. 5	AN-133WK	NR3530 ※	
	W タイヤ	H 8. 9	H11. 5	AN-133WK	NN3581 ※	
SK82L		H11. 6	H16. 2	AN-633K	NN3576 ※	
		H16. 3		AN-633K	NN3585 ㊟	
SK82M		H11. 6	H16. 2	AN-633K	NN3576 ※	
		H16. 3		AN-633K	NN3585 ㊟	
SK82T		H11. 6	H16. 2	AN-633K	NN3576 ※	
		H16. 3		AN-633K	NN3585 ㊟	
SK82V		H11. 6	H16. 2	AN-633K	NN3576 ※	
		H16. 3		AN-633K	NN3585 ㊟	
2000						
SSF8W		S61.11	H11. 5	AN-133WK	NR3530 ※	
SSF8R		H 1. 1	H10.12	AN-133WK	NR3530 ※	
SKF2L		H15.12	H16. 2	AN-633K	NN3576 ※	
		H16. 3		AN-633K	NN3585 ㊟	
SKF2M		H15.12	H16. 2	AN-633K	NN3576 ※	
		H16. 3		AN-633K	NN3585 ㊟	
SKF2T		H15.12	H16. 2	AN-633K	NN3576 ※	
		H16. 3		AN-633K	NN3585 ㊟	
SKF2V		H15.12	H16. 2	AN-633K	NN3576 ※	
		H16. 3		AN-633K	NN3585 ㊟	

※はーフ kit 有り

㊟は準備中です

MAZDA

年号 対照表	1995 H 7	1996 H 8	1997 H 9	1998 H10	1999 H11	2000 H12	2001 H13	2002 H14	2003 H15	2004 H16	2005 H17	2006 H18	2007 H19	2008 H20	2009 H21	2010 H22
-----------	-------------	-------------	-------------	-------------	-------------	-------------	-------------	-------------	-------------	-------------	-------------	-------------	-------------	-------------	-------------	-------------

Model 車種型式	Type 種 類	Year 年 式		AKEBONO No. 品 番		
		Start 開始	End 終了	Front フロント	Rear リヤ	Parking パーキング
ボンゴ BONGO						
2200						
SE28M		S62.9	H11.5	AN-133WK	NR3528	※
SE28T	Sタイヤ	H 5.8	H11.5	AN-133WK	NR3530	※
	Wタイヤ	H 5.8	H 8.9	AN-133WK	NR3529	※
		H 8.10	H11.5	AN-133WK	NN3581	※
SS28M		S61.11	H11.5	AN-133WK	NR3530	※
SS28V	Sタイヤ	H 5.8	H11.5	AN-133WK	NR3530	※
	Wタイヤ	H 5.8	H 8.9	AN-133WK	NR3529	※
		H 8.10	H11.5	AN-133WK	NN3581	※
SS28H	Sタイヤ	H 5.8	H11.5	AN-133WK	NR3530	※
	Wタイヤ	H 5.8	H 8.9	AN-133WK	NR3529	※
		H 8.10	H11.5	AN-133WK	NN3581	※
SK22L		H11.6	H15.12	AN-633K	NN3576	※
SK22M		H11.6	H15.12	AN-633K	NN3576	※
SK22T		H11.6	H15.12	AN-633K	NN3576	※
SK22V		H11.6	H15.12	AN-633K	NN3576	※
ボンゴ フレンディ BONGO FRIENDEE						
2000						
SGEW		H 7.6	H17.11	AN-452K	AN-344WK	
SGE3		H 7.6	H17.11	AN-452K	AN-344WK	
2500						
SG5W		H 7.6	H17.11	AN-452K	AN-344WK	
SGL3	ディーゼルトーボ	H 7.6	H17.11	AN-452K	AN-344WK	
SGLW	ディーゼルトーボ	H 7.6	H17.11	AN-452K	AN-344WK	
SGL5	ディーゼルトーボ	H 7.6	H17.11	AN-452K	AN-344WK	
SGLR	ディーゼルトーボ	H 7.6	H17.11	AN-452K	AN-344WK	

※はーフ kit 有り

ト
ヨ
タ

ニ
ッ
サ
ン

三
菱

マ
ツ
ダ

ホ
ン
ダ

い
す
ゞ

富
士
重
工

ダ
イ
ハ
ツ

ス
ズ
キ

パ
ッ
ド
形
状

シ
ュ
ー
形
状

ト
ヨ
タニ
ッ
サン三
菱マ
ツ
ダホ
ン
ダい
す
ゞ富
士
重
工ダ
イ
ハ
ツス
ズ
キパ
ッド
形
状シ
ュー
形
状

MAZDA

Model 車種型式	Type 種 類	Year 年 式		AKEBONO No. 品 番		
		Start 開始	End 終了	Front フロント	Rear リヤ	Parking パーキング
ボンゴ ブローニィ BONGO BRAUNY						
1800						
SD89T	Fドラム Sタイヤ	S58.12	H11. 5	NR3534 ※	NR3527 ※	
	Wタイヤ	S58.12	H11. 5	NR3534 ※	NR3528 ※	
	Fディスク Sタイヤ	S58.12	H11. 5	AN-133WK	NR3527 ※	
	Wタイヤ	S58.12	H11. 5	AN-133WK	NR3528 ※	
2000						
SREAV	Sタイヤ	S61.11	H11. 5	AN-133WK	NR3527 ※	
	Wタイヤ	S61.11	H11. 5	AN-133WK	NR3528 ※	
SDEAT	Sタイヤ	S59. 1	H11. 5	AN-133WK	NR3527 ※	
	Wタイヤ	S59. 1	H11. 5	AN-133WK	NR3528 ※	
SKE4T		H11. 6	H12.10	AN-637K	NN3578 ※	
	ピックアップトラック	H11. 6	H12.10	AN-452K	NN3578 ※	
SKE6V	Sタイヤ	H11. 6	H16. 2	AN-452K	NN3577 ※	
		H16. 3		AN-452K	NN3584 ㊦	
	Wタイヤ	H11. 6	H16. 2	AN-452K	NN3578 ※	
		H16. 3		AN-452K	NN3585 ㊦	
SKE6T		H11. 6	H12.10	AN-452K	NN3578 ※	
	SKF6M		H15.12	H16. 2	AN-452K	NN3577 ※
		H16. 3		AN-452K	NN3584 ㊦	
SKF6V	Sタイヤ	H11. 6	H16. 2	AN-452K	NN3577 ※	
		H16. 3		AN-452K	NN3584 ㊦	
	Wタイヤ	H11. 6	H16. 2	AN-452K	NN3578 ※	
		H16. 3		AN-452K	NN3585 ㊦	
SKFHV		H15.12	H16. 2	AN-452K	NN3577 ※	
		H16. 3		AN-452K	NN3584 ㊦	
SKFHM		H15.12	H16. 2	AN-452K	NN3577 ※	
		H16. 3		AN-452K	NN3584 ㊦	
2200						
SD29M	Fドラム	S62. 9	H11. 5	NR3534 ※	NR3528 ※	
	Fディスク	S62. 9	H11. 5	AN-133WK	NR3528 ※	
SD2AM	Fドラム	S62. 9	H11. 5	NR3534 ※	NR3528 ※	
	Fディスク	S62. 9	H11. 5	AN-133WK	NR3528 ※	
SD29T	Fドラム Sタイヤ	S58.12	H11. 5	NR3534 ※	NR3527 ※	
	Wタイヤ	S58.12	H11. 5	NR3534 ※	NR3528 ※	
	Fディスク Sタイヤ	S58.12	H11. 5	AN-133WK	NR3527 ※	
	Wタイヤ	S58.12	H11. 5	AN-133WK	NR3528 ※	
SD2AT	Fドラム Sタイヤ	S58.12	H11. 5	NR3534 ※	NR3527 ※	
	Wタイヤ	S58.12	H11. 5	NR3534 ※	NR3528 ※	
	Fディスク Sタイヤ	S58.12	H11. 5	AN-133WK	NR3527 ※	
	Wタイヤ	S58.12	H11. 5	AN-133WK	NR3528 ※	

※はーフ kit 有り

㊦は準備中です

MAZDA

年号 対照表	1995 H 7	1996 H 8	1997 H 9	1998 H10	1999 H11	2000 H12	2001 H13	2002 H14	2003 H15	2004 H16	2005 H17	2006 H18	2007 H19	2008 H20	2009 H21	2010 H22
-----------	-------------	-------------	-------------	-------------	-------------	-------------	-------------	-------------	-------------	-------------	-------------	-------------	-------------	-------------	-------------	-------------

Model 車種型式	Type 種 類	Year 年 式		AKEBONO No. 品 番		
		Start 開始	End 終了	Front フロント	Rear リヤ	Parking パーキング
ボンゴ ブローニィ BONGO BRAVNY						
2200						
SR29V	S タイヤ	S61.11	H 9.5	AN-133WK	NR3527 ※	
	W タイヤ	S61.11	H 9.5	AN-133WK	NR3528 ※	
SR2AV	S タイヤ	S61.11	H 9.5	AN-133WK	NR3527 ※	
	W タイヤ	S61.11	H 9.5	AN-133WK	NR3528 ※	
SR2AM	S タイヤ	H 7.8	H 9.5	AN-133WK	NR3527 ※	
	W タイヤ	H 7.8	H 9.5	AN-133WK	NR3528 ※	
SR2AV	F ドラム S タイヤ	S58.5	H 9.5	NR3534 ※	NR3527 ※	
	W タイヤ	S58.5	H 9.5	NR3534 ※	NR3528 ※	
	F ディスク S タイヤ	S61.11	H 9.5	AN-133WK	NR3527 ※	
	W タイヤ	S61.11	H 9.5	AN-133WK	NR3528 ※	
SK24L	W タイヤ 4WD	H11.6	H15.12	AN-452K	NN3578 ※	
SK24T		H11.6	H15.12	AN-452K	NN3578 ※	
SK26L		H11.6	H15.12	AN-452K	NN3578 ※	
SK26T		H11.6	H15.12	AN-452K	NN3578 ※	
2500						
SD59M	S タイヤ	H 9.5	H11.5	AN-133WK	NR3527 ※	
	W タイヤ	H 9.5	H11.5	AN-133WK	NR3528 ※	
SD5AM	S タイヤ	H 9.5	H11.5	AN-133WK	NR3527 ※	
	W タイヤ	H 9.5	H11.5	AN-133WK	NR3528 ※	
SD59T	S タイヤ	H 9.5	H11.5	AN-133WK	NR3527 ※	
	W タイヤ	H 9.5	H11.5	AN-133WK	NR3528 ※	
SD5AT	S タイヤ	H 9.5	H11.5	AN-133WK	NR3527 ※	
	W タイヤ	H 9.5	H11.5	AN-133WK	NR3528 ※	
SK54T	S タイヤ	H11.6	H15.12	AN-637K	NN3577 ※	
	W タイヤ	H11.6	H15.12	AN-637K	NN3578 ※	
SK54L	1.35t	H11.6	H15.12	AN-637K	NN3578 ※	
	1.25t	H11.6	H15.12	AN-452K	NN3578 ※	
SK54V	S タイヤ	H11.6	H15.12	AN-452K	NN3577 ※	
	W タイヤ	H11.6	H15.12	AN-452K	NN3578 ※	
SK56L		H11.6	H15.12	AN-452K	NN3578 ※	
SK56M		H11.6	H15.12	AN-452K	NN3577 ※	
SK56T	S タイヤ	H11.6	H15.12	AN-452K	NN3577 ※	
	W タイヤ	H11.6	H15.12	AN-452K	NN3578 ※	
SK56V	S タイヤ	H11.6	H15.12	AN-452K	NN3577 ※	
	W タイヤ	H11.6	H15.12	AN-452K	NN3578 ※	
3000						
SRS9V	S タイヤ	H 4.7	H 9.5	AN-133WK	NR3527 ※	
	W タイヤ	H 4.7	H 9.5	AN-133WK	NR3528 ※	
SRSAV	S タイヤ	H 4.7	H 9.5	AN-133WK	NR3527 ※	
	W タイヤ	H 4.7	H 9.5	AN-133WK	NR3528 ※	

※はハーフ kit 有り

ト
ヨ
タ

ニ
ッ
サ
ン

三
菱

マ
ツ
ダ

ホ
ン
ダ

い
す
ゞ

富
士
重
工

ダ
イ
ハ
ツ

ス
ズ
キ

パ
ッ
ド
形
状

シ
ュ
ー
形
状

ト
ヨ
タニ
ッ
サ
ン

三

菱

マ
ツ
ダホ
ン
ダい
す
ゞ富
士
重
工ダ
イ
ハ
ツス
ズ
キパ
ッド
形
状シ
ュー
形
状

MAZDA

Model 車種型式	Type 種 類	Year 年 式		AKEBONO No. 品 番		
		Start 開始	End 終了	Front フロント	Rear リヤ	Parking パーキング
ミレーニア MILLENIA						
2000						
TAFP		H10. 6	H14.10	AN-423K	AN-424K	
2300						
TA3A		H 9. 7	H12. 7	AN-423K	AN-424K	
TA3P		H 9. 7	H12. 7	AN-423K	AN-424K	
2500						
TA5A		H 9. 7	H10. 7	AN-423K	AN-424K	
TA5P		H 9. 7	H13. 7	AN-423K	AN-424K	
ユーノス 500 EUNOS 500						
1800						
CA8P		H 6. 3	H 8. 6	AN-447WK	AN-384K	
CAPP		H 6. 3	H 8. 6	AN-447WK	AN-384K	
2000						
CAEP		H 6. 3	H 8. 6	AN-447WK	AN-384K	
ユーノス 800 EUNOS 800						
2300						
TA3A		H 5. 8	H 9.12	AN-423K	AN-424K	
TA3P		H 5. 8	H 9.12	AN-423K	AN-424K	
TA3Y		H 5. 8	H 8. 6	AN-423K	AN-424K	
TA3Z		H 5. 8	H 8. 6	AN-423K	AN-424K	
2500						
TA5A		H 5. 8	H 9.12	AN-423K	AN-424K	
TA5P		H 5. 8	H 9. 7	AN-423K	AN-424K	
TA5Y		H 5. 8	H 8. 6	AN-423K	AN-424K	
TA5Z		H 5. 8	H 8. 6	AN-423K	AN-424K	

MAZDA

年号 対照表	1995 H 7	1996 H 8	1997 H 9	1998 H10	1999 H11	2000 H12	2001 H13	2002 H14	2003 H15	2004 H16	2005 H17	2006 H18	2007 H19	2008 H20	2009 H21	2010 H22
-----------	-------------	-------------	-------------	-------------	-------------	-------------	-------------	-------------	-------------	-------------	-------------	-------------	-------------	-------------	-------------	-------------

Model 車種型式	Type 種 類	Year 年 式		AKEBONO No. 品 番		
		Start 開始	End 終了	Front フロント	Rear リヤ	Parking パーキング
ユーノス ロードスター EUNOS ROADSTAR						
1600						
NB6C		H10. 1	H12. 6	AN-461K	AN-466WK	
		H12. 7	H17. 8	AN-461K	AN-466WK	
	クーペ	H15.10	H17. 8	AN-461K	AN-466WK	
1800						
NA8C		H 5. 9	H 9.12	AN-461K	AN-466WK	
NB8C		H10. 1	H12. 6	AN-461K	AN-466WK	
	ノーマルサス	H12. 7	H17. 8	AN-461K	AN-466WK	
	ハードサス	H12. 7	H17. 8	AN-646K	AN-647WK	
	クーペ	H15.10	H17. 8	AN-646K	AN-647WK	
2000						
NCEC		H17. 8		AN-729K	AN-730WK	
ラピュタ LAPUTA						
660						
HP11S		H11. 3	H13. 4	AN-610K	NN5538 ※	
HP12S		H13. 4	H15. 8	AN-610K	NN5538 ※	
HP21S		H11. 3	H13. 4	AN-610K	NN5538 ※	
HP22S		H13. 4	H15. 8	AN-610K	NN5538 ※	
		H15. 9	H16.12	AN-610K	NN5542	
	Xターボ	H16.12	H17.12	AN-610K	NN5542	
	Eリミテッド	H16.12	H17.12	AN-727K	NN5542	
	Sターボ	H14.11	H17.12	AN-610K	AN-371K	
ランティス LANTIS						
1800						
CBA8P		H 5. 8	H 9. 6	AN-338WK	AN-421K	
2000						
CBAEP		H 5. 8	H 9. 9	AN-343K	AN-421K	

※はハーフ kit 有り

ト
ヨ
タ

ニ
ッ
サ
ン

三

菱

マ
ツ
ダ

ホ
ン
ダ

い
す
ゞ

富
士
重
工

ダ
イ
ハ
ツ

ス
ズ
キ

パ
ッ
ド
形
状

シ
ュ
ー
形
状

ト
ヨ
タニ
ッ
サ
ン

三

菱

マ
ツ
ダホ
ン
ダい
す
ゞ富
士
重
工ダ
イ
ハ
ツス
ズ
キパ
ッド
形
状シ
ュー
形
状

MAZDA

Model 車種型式	Type 種 類	Year 年 式		AKEBONO No. 品 番		
		Start 開始	End 終了	Front フロント	Rear リヤ	Parking パーキング
レーザー/レーザーリデア LASER/RIDEA						
1300						
BHA3PF		H 8. 8	H10.10	AN-298WK	NN3569 ※	
BJ3PF		H10.12	H13. 6	AN-602K	NN3574 ※	
1500						
BHALPF	R ドラム	H 6. 6	H10.11	AN-298WK	NN3569 ※	
	4 輪ディスク	H 6. 6	H10.11	AN-298WK	AN-421K	
BHALSF	R ドラム	H 6. 6	H10.11	AN-298WK	NN3569 ※	
	4 輪ディスク	H 6. 6	H10.11	AN-298WK	AN-421K	
BHA5PF	R ドラム	H 6. 6	H 8.10	AN-338WK	NN3569 ※	
	4 輪ディスク	H 6. 6	H 8.10	AN-338WK	AN-421K	
BHA5SF	R ドラム	H 6. 6	H 8.10	AN-338WK	NN3569 ※	
	4 輪ディスク	H 6. 6	H 8.10	AN-338WK	AN-421K	
BJ5PF	2WD	H10.12	H13. 6	AN-602K	NN3574 ※	
	4WD	H10.12	H13. 6	AN-447WK	AN-219K	
BJ5WF	2WD	H10.12	H13. 6	AN-602K	NN3574 ※	
	4WD	H10.12	H13. 6	AN-447WK	AN-219K	
1600						
BHA6RF		H 6. 6	H10. 6	AN-338WK	AN-421K	
1700						
BHA7RF		H 6. 6	H 8.10	AN-338WK	AN-421K	
BHA7PF	R ドラム	H 6. 6	H10.11	AN-338WK	NN3569 ※	
	4 輪ディスク	H 6. 6	H10.11	AN-338WK	AN-421K	
1800						
BHA8PF	R ドラム	H 6. 6	H10.11	AN-338WK	NN3569 ※	
	4 輪ディスク	H 6. 6	H10.11	AN-338WK	AN-421K	
BJ8WF		H10.12	H13. 6	AN-447WK	AN-219K	
2000						
BJEPF	ディーゼル	H10.12	H13. 6	AN-602K	NN3574 ※	

※はーフ kit 有り

MAZDA

年号 対照表	1995 H 7	1996 H 8	1997 H 9	1998 H10	1999 H11	2000 H12	2001 H13	2002 H14	2003 H15	2004 H16	2005 H17	2006 H18	2007 H19	2008 H20	2009 H21	2010 H22
-----------	-------------	-------------	-------------	-------------	-------------	-------------	-------------	-------------	-------------	-------------	-------------	-------------	-------------	-------------	-------------	-------------

Model 車種型式	Type 種 類	Year 年 式		AKEBONO No. 品 番		
		Start 開始	End 終了	Front フロント	Rear リヤ	Parking パーキング
レビュー REVUE						
1300						
DB3PA		H 2. 9	H11.12	AN-298WK	NN3570 ※	
1500						
DB5PA		H 2. 9	H11.12	AN-298WK	NN3570 ※	
タイタンダッシュ TITANDASH						
2000						
SYE4T	1t S タイヤ	H12. 9	H16. 7	AN-452K	NN3577 ※	
	W タイヤ	H12. 9	H16. 7	AN-452K	NN3578 ※	
	1.35t S タイヤ	H12. 9	H16. 7	AN-637K	NN3577 ※	
	W タイヤ	H12. 9	H16. 7	AN-637K	NN3578 ※	
	標準キャビン S タイヤ	H16. 8		AN-637K	NN3584 ㊦	
	W タイヤ	H16. 8		AN-637K	NN3585 ㊦	
SYE6T	ダブルキャブ W タイヤ	H16. 8		AN-452K	NN3585 ㊦	
	S タイヤ	H12. 9	H16. 7	AN-452K	NN3577 ※	
	W タイヤ	H12. 9	H16. 7	AN-452K	NN3578 ※	
	標準キャビン S タイヤ	H16. 8		AN-452K	NN3584 ㊦	
	W タイヤ	H16. 8		AN-452K	NN3585 ㊦	
	ダブルキャブ W タイヤ	H16. 8		AN-452K	NN3585 ㊦	
SYF4T	標準キャビン S タイヤ	H16. 8		AN-637K	NN3584 ㊦	
	W タイヤ	H16. 8		AN-637K	NN3585 ㊦	
	ダブルキャブ W タイヤ	H16. 8		AN-452K	NN3585 ㊦	
	標準キャビン S タイヤ	H16. 8		AN-452K	NN3584 ㊦	
SYF4L	W タイヤ	H16. 8		AN-452K	NN3585 ㊦	
	標準キャビン S タイヤ	H16. 8		AN-452K	NN3584 ㊦	
SYF6T	W タイヤ	H16. 8		AN-452K	NN3585 ㊦	
	標準キャビン S タイヤ	H16. 8		AN-452K	NN3584 ㊦	
	W タイヤ	H16. 8		AN-452K	NN3585 ㊦	
	ダブルキャブ W タイヤ	H16. 8		AN-452K	NN3585 ㊦	
SYF6L	標準キャビン S タイヤ	H16. 8		AN-452K	NN3584 ㊦	
	W タイヤ	H16. 8		AN-452K	NN3585 ㊦	
	ダブルキャブ S タイヤ	H16. 8		AN-452K	NN3584 ㊦	
	W タイヤ	H16. 8		AN-452K	NN3585 ㊦	
2500						
SY54T	1t S タイヤ	H12. 9	H16. 7	AN-452K	NN3577 ※	
	W タイヤ	H12. 9	H16. 7	AN-452K	NN3578 ※	
	1.35t S タイヤ	H12. 9	H16. 7	AN-637K	NN3577 ※	
	W タイヤ	H12. 9	H16. 7	AN-637K	NN3578 ※	
SY54L	S タイヤ	H12. 9	H16. 7	AN-452K	NN3577 ※	
	W タイヤ	H12. 9	H16. 7	AN-452K	NN3578 ※	
SY56T	S タイヤ	H12. 9	H16. 7	AN-452K	NN3577 ※	
	W タイヤ	H12. 9	H16. 7	AN-452K	NN3578 ※	
SY56L	S タイヤ	H12. 9	H16. 7	AN-452K	NN3577 ※	
	W タイヤ	H12. 9	H16. 7	AN-452K	NN3578 ※	

※はハーフ kit 有り
㊦は準備中です

ト
ヨ
タ

ニ
ッ
サ
ン

三
菱

マ
ツ
ダ

ホ
ン
ダ

い
す
ゞ

富
士
重
工

ダ
イ
ハ
ツ

ス
ズ
キ

パ
ッ
ド
形
状

シ
ュ
ー
形
状

ト
ヨ
タニ
ッ
サ
ン三
菱マ
ツ
ダホ
ン
ダい
す
ゞ富
士
重
工ダ
イ
ハ
ツス
ズ
キパ
ッド
形
状シ
ュ
ー
形
状

MAZDA

Model 車種型式	Type 種 類	Year 年 式		AKEBONO No. 品 番		
		Start 開始	End 終了	Front フロント	Rear リヤ	Parking パーキング
タイタン TITAN						
3000						
WGSAT	1.5t ワイドロー MT	H 7. 6	H12. 5	NR3514 ※	NR3517 ※	W2Y1-44-39Z
		H 7. 6	H12. 5	W420-33-310	NR3517 ※	W2Y1-44-39Z
	フルワイドロー	H 7. 6	H12. 5	NN3558	NN3559	W2Y1-44-39Z
	高床	H 7. 6	H12. 5	NR3514 ※	NR3517 ※	W2Y1-44-39Z
	2t ワイドロー	H 7. 6	H12. 5	W420-33-310	NR3517 ※	W2Y1-44-39Z
	フルワイドロー	H 7. 6	H12. 5	W420-33-310	W420-26-310	W2Y1-44-39Z
	高床, S タイヤ	H 7. 6	H12. 5	NR3515	NR3517 ※	W2Y1-44-39Z
	W タイヤ	H 7. 6	H12. 5	W420-33-310	W420-26-310	W2Y1-44-39Z
WGSAD	高床	H 7. 6	H12. 5	NN3543 ※	NN3544 ※	W2Y1-44-39Z
WHS5T	低平床	H12. 6	H16. 6	AN-617WK	NR3517 ※	
LHR85A	フラットロー	H18.12		AN-721WK	NN4042 ※	NN4026
	フラットロー以外	H18.12		AN-721WK	NN4041 ※	NN4026
LJR85A	フラットロー	H18.12		AN-721WK	NN4042 ※	NN4026
	フラットロー以外	H18.12		AN-721WK	NN4041 ※	NN4026
LJR85N		H18.12		AN-617WK	NN4041 ※	NN4026
LKR85A	2t 高床	H18.12		AN-721WK	NN4031 ※	NN4026
	塵芥車	H18.12		NN4044	NN4044	NN4026
LKR85N	2.95t~3t 高床・フルフラットロー・ダンプ	H18.12		AN-617WK	NN4044	NN4026
	3t HAB 付	H18.12		NN4044	NN4044	NN4026
	HAB 無	H18.12		AN-617WK	NN4044	NN4026
LKR85YN	4t	H18.12		NN4044	NN4044	NN4026
	塵芥車	H18.12		NN4044	NN4044	NN4026
LLR85A		H18.12		AN-721WK	NN4041 ※	NN4026
LLR85N		H18.12		AN-617WK	NN4031 ※	NN4026
LMR85A	2t 高床・低床	H18.12		AN-721WK	NN4031 ※	NN4026
	塵芥車	H18.12		AN-617WK	NN4044	NN4026
LMR85N	3t 高床・フルフラットロー	H18.12		AN-617WK	NN4044	NN4026
	2t 低床	H18.12		AN-617WK	NN4031 ※	NN4026
	3t HAB 付	H18.12		NN4044	NN4044	NN4026
LMR85R	HAB 無	H18.12		AN-617WK	NN4044	NN4026
	塵芥車	H18.12		NN4044	NN4044	NN4026
	4t	H18.12		NN4044	NN4044	NN4026
LNR85A		H18.12		AN-617WK	NN4031 ※	NN4026
LPR85A	2t~2.95t	H18.12		AN-617WK	NN4044	NN4026
	3t HAB 付	H18.12		AN-656WK	NN4044	NN4026
	HAB 無	H18.12		AN-617WK	NN4044	NN4026
LPR85N	3.3t~3.5t	H18.12		AN-656WK	NN4044	NN4026
	3.3t~3.5t	H18.12		NN4044	NN4044	NN4026
LPR85R	3.3t~3.5t	H18.12		NN4044	NN4044	NN4026
LHS85A		H18.12		AN-721WK	NN4041 ※	NN4026
LJS85A		H18.12		AN-721WK	NN4031 ※	NN4026
LKS85A	2t	H18.12		AN-721WK	NN4031 ※	NN4026
	2.6t~3t	H18.12		AN-617WK	NN4044	NN4026
LLS85A		H18.12		AN-721WK	NN4031 ※	NN4026

※はハーフ kit 有り

MAZDA

年号 対照表	1995 H 7	1996 H 8	1997 H 9	1998 H10	1999 H11	2000 H12	2001 H13	2002 H14	2003 H15	2004 H16	2005 H17	2006 H18	2007 H19	2008 H20	2009 H21	2010 H22
-----------	-------------	-------------	-------------	-------------	-------------	-------------	-------------	-------------	-------------	-------------	-------------	-------------	-------------	-------------	-------------	-------------

Model 車種型式	Type 種 類	Year 年 式		AKEBONO No. 品 番		
		Start 開始	End 終了	Front フロント	Rear リヤ	Parking パーキング
タイタン TITAN						
3000						
LMS85A	フルフラットロー	H18.12		AN-721WK	NN4031 ※	NN4026
	フルフラットロー以外	H18.12		AN-617WK	NN4044	NN4026
LNS85A		H18.12		AN-617WK	NN4031 ※	NN4026
LPS85A		H18.12		AN-617WK	NN4044	NN4026
3100						
LHR69	1t~1.45t	H16. 6	H18.12	AN-485WK	NN4042 ※	
LHR69N	1t~1.5t	H16. 6	H18.12	AN-485WK	NN4042 ※	
NHS69A	4WD 0.95t~1.25t	H16. 6	H18.12	AN-429WK	NN4042 ※	
NHS69AN	4WD 1.3t~1.5t	H16. 6	H18.12	AN-429WK	NN4042 ※	
4000						
WGEAT	ワイドロー	H 7. 6	H12. 5	W420-33-310	NR3517 ※	W2Y1-44-39Z
	フルワイドロー	H 7. 6	H12. 5	W420-33-310	W420-26-310	W2Y1-44-39Z
	高床	H 7. 6	H12. 5	W420-33-310	NN3544 ※	W2Y1-44-39Z
WGEAD	ワイドロー	H 7. 6	H12. 5	W420-33-310	NR3517 ※	W2Y1-44-39Z
	フルワイドロー	H 7. 6	H12. 5	W420-33-310	W420-26-310	W2Y1-44-39Z
	高床	H 7. 6	H12. 5	NN3543 ※	NN3544 ※	W2Y1-44-39Z
WGEAK	ワイドローダンプ	H 7. 6	H12. 5	NN3543 ※	NR3517 ※	W2Y1-44-39Z
WGEAH	高床	H 7. 6	H11. 5	NN3543 ※	NN3544 ※	W2Y1-44-39Z
	高床 2WD	H11. 5	H12. 5	NL9415H	NL9415H	
	高床 4WD	H11. 5	H12. 5	NN3543 ※	NN3544 ※	W2Y1-44-39Z
WGFAK	ワイドローダンプ	H 7. 6	H12. 5	NN3543 ※	NR3517 ※	W2Y1-44-39Z
WGE1T	ワイドロー	H 7. 6	H12. 5	NN3543 ※	NR3517 ※	W2Y1-44-39Z
WGE4T	ワイドロー	H 7. 6	H12. 5	W420-33-310	NR3517 ※	W2Y1-44-39Z
	高床	H 7. 6	H12. 5	NN3543 ※	NN3544 ※	W2Y1-44-39Z
WHF3F, 3G	フル低平床 低平床 2t	H12. 6	H16. 6	AN-617WK	NR3517 ※	
WHF5D	高床 低平床 2t	H12. 6	H16. 6	AN-617WK	NR3517 ※	
	フル低平床 2t	H12. 6	H16. 6	NL9415H	NR3517 ※	
WHF5G	高床 2t	H12. 6	H16. 6	NL9415H	NL9415H	
	フロントディスク	H12. 6	H16. 6	AN-617WK	NL9415H	
WHF5T	フル低平床 高床 低平床 2t	H12. 6	H16. 6	AN-617WK	NL9415H	

※はハーフ kit 有り

ト
ヨ
タ

ニ
ッ
サ
ン

三

菱

マ
ツ
ダ

ホ
ン
ダ

い
す
ゞ

富
士
重
工

ダ
イ
ハ
ツ

ス
ズ
キ

パ
ッド
形
状

シ
ュ
ー
形
状

トヨタ

ニッサン

三菱

マツダ

ホンダ

いすゞ

富士重工

ダイハツ

スズキ

パッド形状

シュー形状

MAZDA

Model 車種型式	Type 種類	Year 年式		AKEBONO No. 品番		
		Start 開始	End 終了	Front フロント	Rear リヤ	Parking パーキング
タイタン TITAN						
4300						
WG3AT	ワイドロー	H 7. 6	H12. 5	W420-33-310	NR3514 ※	W2Y1-44-39Z
	フルワイドロー	H 7. 6	H12. 5	W420-33-310	NR3517 ※	W2Y1-44-39Z
	高床	H 7. 6	H12. 5	W420-33-310	NN3544 ※	W2Y1-44-39Z
WG3AM	高床	H 7. 6	H12. 5	NN3543 ※	NN3544 ※	W2Y1-44-39Z
WG3AD	ワイドロー	H 7. 6	H12. 5	W420-33-310	NR3517 ※	W2Y1-44-39Z
	高床	H 7. 6	H12. 5	NN3543 ※	NN3544 ※	W2Y1-44-39Z
WG3AK	ワイドロー	H 7. 6	H12. 5	NN3543 ※	NR3517 ※	W2Y1-44-39Z
WG3AH	高床	H 7. 6	H12. 5	NN3543 ※	NN3544 ※	W2Y1-44-39Z
WGJAK	ワイドロー	H 7. 6	H12. 5	NN3543 ※	NR3517 ※	W2Y1-44-39Z
WGJ4T	高床	H 7. 6	H12. 5	NN3543 ※	NN3544 ※	W2Y1-44-39Z
WG31T	ワイドロー	H 7. 6	H12. 5	NN3543 ※	NR3517 ※	W2Y1-44-39Z
WG34J	ワイドロー	H 7. 6	H12. 5	W420-33-310	NR3514 ※	W2Y1-44-39Z
	フルワイドロー	H 7. 6	H12. 5	W420-33-310	NR3517 ※	W2Y1-44-39Z
	高床	H 7. 6	H12. 5	NN3543 ※	NN3544 ※	W2Y1-44-39Z
WH3HH	フル低平床, 高床 3t	H12. 6	H16. 6	NL9415H	NL9415H	
	フロントディスク	H12. 6	H16. 6	AN-617WK	NL9415H	
WH3HD	フル低平床, 高床 3t	H12. 6	H16. 6	NL9415H	NL9415H	
	フロントディスク	H12. 6	H16. 6	AN-617WK	NL9415H	
WH33F, G	フル低平床 高床 低平床 2t	H12. 6	H16. 6	AN-617WK	NR3517 ※	
WH35T	低平床 2t	H12. 6	H16. 6	AN-617WK	NR3517 ※	
WH35D	高床 低平床 2t	H12. 6	H16. 6	AN-617WK	NR3517 ※	
	フル低平床 2t	H12. 6	H16. 6	NL9415H	NR3517 ※	
WH35H	フル低平床, 高床 3t	H12. 6	H16. 6	NL9415H	NL9415H	
	フロントディスク	H12. 6	H16. 6	AN-617WK	NL9415H	
WH38H	フル低平床 3t	H12. 6	H16. 6	NL9415H	NL9415H	
	フロントディスク	H12. 6	H16. 6	AN-617WK	NL9415H	

※はハーフ kit 有り

MAZDA

年号 対照表	1995 H 7	1996 H 8	1997 H 9	1998 H10	1999 H11	2000 H12	2001 H13	2002 H14	2003 H15	2004 H16	2005 H17	2006 H18	2007 H19	2008 H20	2009 H21	2010 H22
-----------	-------------	-------------	-------------	-------------	-------------	-------------	-------------	-------------	-------------	-------------	-------------	-------------	-------------	-------------	-------------	-------------

Model 車種型式	Type 種 類	Year 年 式		AKEBONO No. 品 番		
		Start 開始	End 終了	Front フロント	Rear リヤ	Parking パーキング
タイタン TITAN						
4600						
WG6AT		H 7. 6	H12. 5	NN3543 ※	NN3544 ※	W2Y1-44-39Z
WG6AD	ダンプワイドロー 高床	H 7. 6	H12. 5	W420-33-310	NR3517 ※	W2Y1-44-39Z
WG6AK	3t 高床ダンプ	H 7. 6	H12. 5	NN3543 ※	NN3544 ※	W2Y1-44-39Z
WG6AF	3t 高床	H 7. 6	H12. 5	NN3543 ※	NN3544 ※	W2Y1-44-39Z
WG61T	3t 高床	H 7. 6	H12. 5	NN3543 ※	NN3544 ※	W2Y1-44-39Z
	3.5t 高床	H 7. 6	H12. 5	NN3538 ※	NN3539 ※	W2Y1-44-39Z
WG61D	3t 高床	H 7. 6	H12. 5	NN3543 ※	NN3544 ※	W2Y1-44-39Z
WG61H	4t 高床	H 7. 6	H12. 5	NN3564	NN3565	W2Y1-44-39Z
WG61K	4t 高床ダンプ	H 7. 6	H12. 5	NN3564	NN3565	W2Y1-44-39Z
WG34T	ワイドロー	H 7. 6	H12. 5	NN3543 ※	NR3517 ※	W2Y1-44-39Z
	フルワイドロー	H 7. 6	H12. 5	NN3543 ※	NN3544 ※	W2Y1-44-39Z
	高床	H 7. 6	H12. 5	NN3543 ※	NN3544 ※	W2Y1-44-39Z
WG64H	3t	H 7. 6	H12. 5	NN3543 ※	NN3544 ※	W2Y1-44-39Z
	3t, 4.25t	H 7. 6	H12. 5	NN3564	NN3565	W2Y1-44-39Z
WGZ4T	2.95t, 高床	H 7. 6	H12. 5	NN3543 ※	NN3544 ※	W2Y1-44-39Z
WG67T		H 7. 6	H12. 5	NN3543 ※	NN3544 ※	W2Y1-44-39Z
WG67H		H 7. 6	H12. 5	NN3564	NN3565	W2Y1-44-39Z
WH6HH	フル低平床, 高床 3t	H12. 6	H16. 6	NL9415H	NL9415H	
	フロントディスク	H12. 6	H16. 6	AN-617WK	NL9415H	
WH6HD	フル低平床, 高床 3t	H12. 6	H16. 6	NL9415H	NL9415H	
	フロントディスク	H12. 6	H16. 6	AN-617WK	NL9415H	
WH63F, G	フル低平床, 高床 2t	H12. 6	H16. 6	AN-617WK	NL9415H	
WH63H	フル低平床, 高床 3t~4.25t	H12. 6	H16. 6	NL9415H	NL9415H	
	フロントディスク	H12. 6	H16. 6	AN-617WK	NL9415H	
WH65D	高床 低平床 2t	H12. 6	H16. 6	AN-617WK	NR3517 ※	
	フル低平床 2t	H12. 6	H16. 6	NL9415H	NR3517 ※	
WH65G	高床 2t	H12. 6	H16. 6	NL9415H	NL9415H	
	フロントディスク	H12. 6	H16. 6	AN-617WK	NL9415H	
WH65H	フル低平床, 高床 3t	H12. 6	H16. 6	NL9415H	NL9415H	
	フロントディスク	H12. 6	H16. 6	AN-617WK	NL9415H	
WH65T	フル低平床 高床 低平床 2t	H12. 6	H16. 6	AN-617WK	NL9415H	
WH68G	フル低平床 2t	H12. 6	H16. 6	AN-617WK	NL9415H	
WH68H	フル低平床, 高床 3t	H12. 6	H16. 6	NL9415H	NL9415H	
	フロントディスク	H12. 6	H16. 6	AN-617WK	NL9415H	
WH68K	高床 3t	H12. 6	H16. 6	NL9415H	NL9415H	
	フロントディスク	H12. 6	H16. 6	AN-617WK	NL9415H	
WH69G	フル低平床 2t	H12. 6	H16. 6	NL9415H	NL9415H	
	フロントディスク	H12. 6	H16. 6	AN-617WK	NL9415H	
WH69H	高床 3.5t~4t	H12. 6	H16. 6	NL9414H	NL9414H	
	フロントディスク	H12. 6	H16. 6	AN-617WK	NL9415H	

※はハーフ kit 有り

ト
ヨ
タ

ニ
ッ
サ
ン

三
菱

マ
ツ
ダ

ホ
ン
ダ

い
す
ゞ

富
士
重
工

ダイハツ

スズキ

パ
ッド
形状

シ
ュー
形状

ト
ヨ
タニ
ッ
サ
ン三
菱マ
ツ
ダホ
ン
ダい
す
ゞ富
士
重
工ダ
イ
ハ
ツス
ズ
キパ
ッ
ド
形
状シ
ュ
ー
形
状

MAZDA

Model 車種型式	Type 種 類	Year 年 式		AKEBONO No. 品 番		
		Start 開始	End 終了	Front フロント	Rear リヤ	Parking パーキング
タイタン TITAN						
4800						
LKR81A	1.75t~2t 前後輪シングルタイヤ	H16. 6	H18.12	AN-721WK	NN4041 ※	
	2t 上記以外	H16. 6	H18.12	AN-721WK	NN4031 ※	
	1.75t~2t 超低床	H16. 6	H18.12	AN-721WK	NN4042 ※	
	2.95t, 3t	H16. 6	H18.12	AN-617WK	NN4044	
LKR81N	フロントディスクブレーキ	H16. 6	H18.12	AN-617WK	NN4044	
	フロントドラムブレーキ	H16. 6	H18.12	NL8052	NN4044	
LKR81AN	2t 高床, 低床 前後輪シングルタイヤ	H16. 6	H18.12	AN-721WK	NN4041 ※	
	2t 高床, 低床 上記以外	H16. 6	H18.12	AN-721WK	NN4031 ※	
	2t 高床, 車両総重量 5t 以上	H16. 6	H18.12	AN-617WK	NN4044	
	1.75t~2t 超低床	H16. 6	H18.12	AN-721WK	NN4042 ※	
	2t 標準ダンプ	H16. 6	H18.12	AN-617WK	NN4031 ※	
	2.95t, 3t 標準ダンプ含む	H16. 6	H18.12	AN-617WK	NN4044	
LKR81AD	2t 標準, 強化ダンプ	H16. 6	H18.12	AN-617WK	NN4031 ※	
	3t 強化ダンプ	H16. 6	H18.12	AN-617WK	NN4044	
LKR81R	2t 高床	H16. 6	H18.12	AN-617WK	NN4044	
	4t 高床	H16. 6	H18.12	NN4044	NN4044	
LKR81AR	2t 超低床	H16. 6	H18.12	AN-721WK	NN4042 ※	
	2t 高床, 平低床	H16. 6	H18.12	AN-721WK	NN4031 ※	
	2.95t, 3t	H16. 6	H18.12	AN-617WK	NN4044	
LKS81A	4WD 2t	H16. 6	H18.12	AN-429WK	NN4031 ※	
LKS81AR	4WD 2t	H16. 6	H18.12	AN-429WK	NN4031 ※	
LKS81AN	4WD 2t	H16. 6	H18.12	AN-429WK	NN4031 ※	
LKS81N	4WD 3t	H16. 6	H18.12	NN4031 ※	NN4044	
LPR81R	2t~3t	H16. 6	H18.12	AN-617WK	NN4044	
	4t	H16. 6	H18.12	NN4044	NN4044	
LPR81AR	2t 高床	H16. 6	H18.12	AN-617WK	NN4031 ※	
	2.75t, 2.95t, 3t 高床	H16. 6	H18.12	AN-617WK	NN4044	
	2t, 3t 平低床	H16. 6	H18.12	AN-617WK	NN4044	
LPR81DR	4t 強化ダンプ	H16. 6	H18.12	NN4044	NN4044	
LPR81N	2t~3t	H16. 6	H18.12	AN-617WK	NN4044	
	3.5t, 4t	H16. 6	H18.12	NN4044	NN4044	
	4.45t~4.9t	H16. 6	H18.12	NL8057	NL8057	
LPR81AN	2t 高床	H16. 6	H18.12	AN-617WK	NN4031 ※	
	2.75t, 2.95t, 3t 高床	H16. 6	H18.12	AN-617WK	NN4044	
	2t, 3t 平低床	H16. 6	H18.12	AN-617WK	NN4044	
LPS81N	4WD 3.5t 標準ダンプ	H16. 6	H18.12	NN4031 ※	NN4044	
LPS81AN	4WD 2t	H16. 6	H18.12	AN-617WK	NN4044	
	4WD 3.5t	H16. 6	H18.12	AN-656WK	NN4044	
LPS81AR	4WD 2t	H16. 6	H18.12	AN-617WK	NN4044	
	4WD 3.5t	H16. 6	H18.12	AN-656WK	NN4044	

※はハーフ kit 有り

MAZDA

年号	1995	1996	1997	1998	1999	2000	2001	2002	2003	2004	2005	2006	2007	2008	2009	2010
対照表	H 7	H 8	H 9	H10	H11	H12	H13	H14	H15	H16	H17	H18	H19	H20	H21	H22

Model 車種型式	Type 種 類	Year 年 式		AKEBONO No. 品 番		
		Start 開始	End 終了	Front フロント	Rear リヤ	Parking パーキング

- ト
ヨ
タ
- ニ
ッ
サ
ン
- 三
菱
- マ
ツ
ダ
- ホ
ン
ダ
- い
す
ゞ
- 富
士
重
工
- ダ
イ
ハ
ツ
- ス
ズ
キ
- パ
ッ
ド
形
状
- シ
ュ
ー
形
状

ト
ヨ
タ

ニ
ッ
サ
ン

三
菱

マ
ツ
ダ

ホ
ン
ダ

い
す
ゞ

富
士
重
工

ダ
イ
ハ
ツ

ス
ズ
キ

パ
ッ
ド
形
状

シ
ュ
ー
形
状

MAZDA

Model 車種型式	Type 種 類	Year 年 式		AKEBONO No. 品 番		
		Start 開始	End 終了	Front フロント	Rear リヤ	Parking パーキング

MAZDA

年号	1995	1996	1997	1998	1999	2000	2001	2002	2003	2004	2005	2006	2007	2008	2009	2010
対照表	H 7	H 8	H 9	H10	H11	H12	H13	H14	H15	H16	H17	H18	H19	H20	H21	H22

Model 車種型式	Type 種 類	Year 年 式		AKEBONO No. 品 番		
		Start 開始	End 終了	Front フロント	Rear リヤ	Parking パーキング

- ト
ヨ
タ
- ニ
ッ
サ
ン
- 三
菱
- マ
ツ
ダ
- ホ
ン
ダ
- い
す
ゞ
- 富
士
重
工
- ダ
イ
ハ
ツ
- ス
ズ
キ
- パ
ッ
ド
形
状
- シ
ュ
ー
形
状

HONDA

年号 対照表	1995 H 7	1996 H 8	1997 H 9	1998 H10	1999 H11	2000 H12	2001 H13	2002 H14	2003 H15	2004 H16	2005 H17	2006 H18	2007 H19	2008 H20	2009 H21	2010 H22
-----------	-------------	-------------	-------------	-------------	-------------	-------------	-------------	-------------	-------------	-------------	-------------	-------------	-------------	-------------	-------------	-------------

Model 車種型式	Type 種 類	Year 年 式		AKEBONO No. 品 番		
		Start 開始	End 終了	Front フロント	Rear リヤー	Parking パーキング
アヴァンシア AVANCIER						
2300						
TA1	2WD	H11. 9	H15. 7	AN-358WK	AN-359WK	
TA2	4WD	H11. 9	H15. 7	AN-613WK	AN-359WK	
3000						
TA3	2WD	H11. 9	H15. 7	AN-358WK	AN-359WK	
TA4	4WD	H11. 9	H15. 7	AN-613WK	AN-359WK	
アクティトラック・バン ACTY TRUCK・VAN						
660						
HA6		H11. 5	H21.12	AN-416WK	NN4513 ※	
HA7		H11. 5	H21.12	AN-416WK	NN4513 ※	
HA8		H21.12		AN-416WK	NN4513 ※	
HA9		H21.12		AN-416WK	NN4513 ※	
HH5		H11. 6		AN-416WK	NN4513 ※	
HH6		H11. 6		AN-416WK	NN4513 ※	
アコード ACCORD						
1800						
CD3	ABS 付	H 5. 9	H 9. 9	AN-308WK	AN-492WK	
	ABS なし	H 5. 9	H 9. 9	AN-308WK	NN4513 ※	
CF3		H 9. 9	H14. 9	AN-757WK	AN-492WK	
2000						
CD4	ABS 付	H 5. 9	H 9. 9	AN-308WK	AN-492WK	
	ABS なし	H 5. 9	H 9. 9	AN-308WK	NN4513 ※	
CF4		H 9. 9	H14. 9	AN-358WK	AN-492WK	
CF5		H 9. 9	H14. 9	AN-358WK	AN-492WK	
CL3		H12. 6	H14. 9	AN-358WK	AN-492WK	
CL7		H14.10	H20.12	AN-668WK	AN-492WK	
	ユー□R	H14.10	H20.12	AN-613WK	AN-492WK	
CL8	4WD	H14.10	H20.12	AN-668WK	AN-492WK	
2200						
CD5	ABS 付	H 5. 9	H 9. 9	AN-308WK	AN-492WK	
	ABS なし	H 5. 9	H 9. 9	AN-308WK	NN4513 ※	
CD6		H 5. 9	H 9. 9	AN-358WK	AN-492WK	
CL1	ユー□R	H12. 6	H14. 9	AN-613WK	AN-492WK	
2400						
CL9		H14.10	H20.12	AN-613WK	AN-492WK	
	Type S	H17.11	H20.12	AN-613WK	AN-492WK	
CU2		H20.12		AN-613WK	AN-740WK	

※はーフ kit 有り

ト
ヨ
タ

ニ
ッ
サ
ン

三

菱

マ
ツ
ダ

ホ
ン
ダ

い
す
ゞ

富
士
重
工

ダ
イ
ハ
ツ

ス
ズ
キ

パ
ッ
ド
形
状

シ
ュ
ー
形
状

ト
ヨ
タニ
ッ
サ
ン三
菱マ
ツ
ダホ
ン
ダい
す
ゞ富
士
重
工ダ
イ
ハ
ツス
ズ
キパ
ッド
形
状シ
ュー
形
状

HONDA

Model 車種型式	Type 種 類	Year 年 式		AKEBONO No. 品 番		
		Start 開始	End 終了	Front フロント	Rear リヤー	Parking パーキング
アコードクーペ・ワゴン ACCORD COUPE・WAGON						
2000						
CM1		H16.10	H20.12	AN-668WK	AN-359WK	
2200						
CD7	(輸入車)	H 6.11	H10.12	AN-455WK	AN-492WK	
CD8	(輸入車)	H 6. 2	H10.12	AN-358WK	AN-492WK	
CE1	ワゴン (輸入車)	H 6. 2	H 9.10	AN-455WK	AN-492WK	
CF2	ワゴン (輸入車)	H 8. 9	H 9.10	AN-358WK	AN-492WK	
2300						
CF6	ワゴン	H 9.10	H14.10	AN-358WK	AN-492WK	
CF7	ワゴン	H 9.10	H14.10	AN-358WK	AN-492WK	
CH9	ワゴン	H11. 9	H14.10	AN-358WK	AN-492WK	
CL2	ワゴン	H12. 6	H14.10	AN-358WK	AN-492WK	
2400						
CM2	24E	H14.11	H17.11	AN-668WK	AN-359WK	
	24T	H14.11	H17.11	AN-613WK	AN-359WK	
	24EL	H17.11	H20.12	AN-668WK	AN-359WK	
	Type S	H17.11	H20.12	AN-613WK	AN-359WK	
CM3	24E	H14.11	H17.11	AN-668WK	AN-359WK	
	24T	H14.11	H17.11	AN-613WK	AN-359WK	
	24EL	H17.11	H20.12	AN-668WK	AN-359WK	
アコードツアラー ACCORD TOURER						
2400						
CW2		H20.12		AN-613WK	AN-684WK ㊦	
アスコット ASCOT						
2000						
CE4	ABS 付	H 5.10	H10. 3	AN-308WK	AN-492WK	
	ABS なし	H 5.10	H10. 3	AN-308WK	NN4516 ※	
2500						
CE5		H 5.10	H10. 3	AN-358WK	AN-492WK	

※はハーフ kit 有り

㊦は準備中です

HONDA

年号 対照表	1995 H 7	1996 H 8	1997 H 9	1998 H10	1999 H11	2000 H12	2001 H13	2002 H14	2003 H15	2004 H16	2005 H17	2006 H18	2007 H19	2008 H20	2009 H21	2010 H22
-----------	-------------	-------------	-------------	-------------	-------------	-------------	-------------	-------------	-------------	-------------	-------------	-------------	-------------	-------------	-------------	-------------

Model 車種型式	Type 種 類	Year 年 式		AKEBONO No. 品 番		
		Start 開始	End 終了	Front フロント	Rear リヤー	Parking パーキング
インサイト INSIGHT						
1000						
ZE1		H11.11		45022-S3Y-010	NN4523	
1300						
ZE2		H21. 2		AN-763WK	NN4526 ㊦	
インスパイア INSPIRE						
2000						
UA1		H 7. 2	H10.10	AN-375WK	AN-492WK	
2500						
UA2		H 7. 2	H 8. 2	AN-358WK	AN-492WK	
		H 8. 2	H10.10	AN-358WK	AN-492WK	
UA4		H10.10	H15. 6	AN-358WK	AN-359WK	
3000						
UC1		H15. 6	H19.12	AN-613WK	AN-492WK	
3200						
UA3		H 7. 7	H10.10	AN-358WK	AN-492WK	
UA5		H10.10	H15. 6	AN-613WK	AN-359WK	
3500						
CP3		H19.12		AN-613WK	AN-740WK	

㊦は準備中です

- ト
ヨ
タ
- ニ
ッ
サ
ン
- 三
菱
- マ
ツ
ダ
- ホ
ン
ダ
- い
す
ゞ
- 富
士
重
工
- ダ
イ
ハ
ツ
- ス
ズ
キ
- パ
ッ
ド
形
状
- シ
ュ
ー
形
状

ト
ヨ
タニ
ッ
サ
ン

三

菱

マ
ツ
ダホ
ン
ダい
す
ゞ富
士
重
工ダ
イ
ハ
ツス
ズ
キパ
ッド
形
状シ
ュー
形
状

HONDA

Model 車種型式	Type 種 類	Year 年 式		AKEBONO No. 品 番		
		Start 開始	End 終了	Front フロント	Rear リヤ	Parking パーキング
インテグラ INTEGRA						
1500						
EK3	SJ ABS付	H 8. 3	H12. 9	AN-377WK	NN4513 ※	
	ABSなし	H 8. 3	H12. 9	AN-377WK	NN4519 ※	
1600						
DB6	ABS付	H 5. 7	H12. 9	AN-419WK	AN-411WK	
	ABSなし	H 5. 7	H12. 9	AN-376WK	NN4513 ※	
DB9		H 5. 7	H12. 9	AN-376WK	NN4513 ※	
DC1		H 5. 5	H12. 4	AN-377WK	NN4519 ※	
	ABS付	H 5. 7	H12. 4	AN-419WK	AN-411WK	
1800						
DB8		H 5. 7	H12. 4	AN-419WK	AN-411WK	
DC2	SiR	H 5. 5	H12. 9	AN-419WK	AN-411WK	
2000						
DC5	IS	H13. 7	H16. 9	AN-376WK	AN-492WK	
	TYPE S	H16. 9		AN-757WK	AN-492WK	
インテグラ タイプ R INTEGRA TYPE R						
1800						
DB8		H 7.10	H 9.12	AN-419WK	AN-411WK	
		H10. 1	H12. 4	AN-358WK	AN-492WK	
DC2		H 7.10	H 9.12	AN-419WK	AN-411WK	
		H10. 1	H12. 9	AN-358WK	AN-492WK	
2000						
DC5		H13. 7		45022-S6M-J52	AN-492WK	
エアウェイブ AIRWAVE						
1500						
GJ1		H17. 4		AN-376WK	NN4516 ※	
GJ2		H17. 4		AN-376WK	NN4516 ※	

※はーフ kit 有り

HONDA

年号 対照表	1995 H 7	1996 H 8	1997 H 9	1998 H10	1999 H11	2000 H12	2001 H13	2002 H14	2003 H15	2004 H16	2005 H17	2006 H18	2007 H19	2008 H20	2009 H21	2010 H22
-----------	-------------	-------------	-------------	-------------	-------------	-------------	-------------	-------------	-------------	-------------	-------------	-------------	-------------	-------------	-------------	-------------

Model 車種型式	Type 種 類	Year 年 式		AKEBONO No. 品 番		
		Start 開始	End 終了	Front フロント	Rear リヤ	Parking パーキング
HR-V						
1600						
GH1		H10. 9	H16. 4	AN-358WK	NN4513 ※	
GH2		H10. 9	H16. 4	AN-358WK	NN4513 ※	
GH3		H11. 7	H17. 9	AN-358WK	NN4516 ※	
GH4		H11. 7	H17. 9	AN-358WK	NN4516 ※	
S2000						
2000						
AP1		H11. 4	H17.11	AN-757WK	AN-492WK	
2200						
AP2		H17.11		AN-757WK	AN-492WK	
S-MX						
2000						
RH1	2WD	H 8.11	H14. 1	AN-358WK	NN4516 ※	
RH2	4WD	H 8.11	H14. 1	AN-358WK	NN4516 ※	
エディックス Edix						
1700						
BE1	FF	H16. 7	H18.11	AN-376WK	NN4516 ※	
BE2	4WD	H16. 7	H18.11	AN-668WK	AN-359WK	
2000						
BE3	FF	H16. 7		AN-668WK	AN-359WK	
BE4	4WD	H16. 7		AN-668WK	AN-359WK	
2400						
BE8		H18.12		AN-668WK	AN-359WK	
NSX						
3000						
NA1		H 2. 9	H 9. 2	AN-358WK	AN-643WK	
		H 9. 2	H17. 7	AN-642WK	AN-643WK	
3200						
NA2		H 9. 2	H17. 7	AN-642WK	AN-643WK	

※はーフ kit 有り

ト
ヨ
タ

ニ
ッ
サ
ン

三
菱

マ
ツ
ダ

ホ
ン
ダ

い
す
ゞ

富
士
重
工

ダ
イ
ハ
ツ

ス
ズ
キ

パ
ッ
ド
形
状

シ
ュ
ー
形
状

ト
ヨ
タニ
ッ
サ
ン三
菱マ
ツ
ダホ
ン
ダい
す
ゞ富
士
重
工ダ
イ
ハ
ツス
ズ
キパ
ッド
形
状シ
ュー
形
状

HONDA

Model 車種型式	Type 種 類	Year 年 式		AKEBONO No. 品 番		
		Start 開始	End 終了	Front フロント	Rear リヤ	Parking パーキング
MDX						
3500						
YD1		H15. 3		AN-629WK	43022-S3V-A10	
エリシオン ELYSION						
2400						
RR1	FF	H16. 5		AN-629WK	AN-698WK	
RR2	4WD	H16. 5		AN-629WK	AN-698WK	
3000						
RR3	FF	H16. 5		AN-629WK	AN-698WK	
RR4	4WD	H16. 5		AN-629WK	AN-698WK	
エリシオン プレステージ ELYSION PRESTIG						
2400						
RR1		H19. 8		AN-629WK	AN-698WK	
RR2		H19. 8		AN-629WK	AN-698WK	
3500						
RR5		H19. 1		AN-629WK	AN-698WK	
	SZ/SG (HDD ナビススペシャルパッケージ)	H20.12		AN-629WK	43022-SJK-900	
RR6		H19. 1		AN-629WK	AN-698WK	
	SG (HDD ナビススペシャルパッケージ)	H20.12		AN-629WK	43022-SJK-900	
エレメント ELEMENT						
2400						
YH2		H15. 4		AN-663WK	AN-359WK	

HONDA

年号 対照表	1995 H 7	1996 H 8	1997 H 9	1998 H10	1999 H11	2000 H12	2001 H13	2002 H14	2003 H15	2004 H16	2005 H17	2006 H18	2007 H19	2008 H20	2009 H21	2010 H22
-----------	-------------	-------------	-------------	-------------	-------------	-------------	-------------	-------------	-------------	-------------	-------------	-------------	-------------	-------------	-------------	-------------

Model 車種型式	Type 種 類	Year 年 式		AKEBONO No. 品 番		
		Start 開始	End 終了	Front フロント	Rear リヤ	Parking パーキング
オデッセイ ODYSSEY						
2200						
RA1	2WD	H 6.10	H 9. 8	AN-358WK	AN-359WK	
RA2	4WD	H 6.10	H 9. 8	AN-358WK	AN-359WK	
2300						
RA3		H 9. 8	H11.12	AN-358WK	AN-359WK	
RA4		H 9. 8	H11.12	AN-358WK	AN-359WK	
RA6		H11.12	H15.10	AN-613WK	AN-359WK	
RA7		H11.12	H15.10	AN-613WK	AN-359WK	
2400						
RB1	2WD/S・M・L	H15.10	H20.10	AN-668WK	AN-698WK	
	2WD/アブソルート	H15.10	H20.10	AN-613WK	AN-698WK	
RB2	4WD/S・M・L	H15.10	H20.10	AN-668WK	AN-698WK	
	4WD/アブソルート	H15.10	H20.10	AN-613WK	AN-698WK	
RB3	2WD/M・L・Li	H20.10		AN-668WK	AN-698WK	
	2WD/アブソルート	H20.10		AN-613WK	AN-698WK	
RB4	4WD/M・L・Li	H20.10		AN-668WK	AN-698WK	
	4WD/アブソルート	H20.10		AN-613WK	AN-698WK	
3000						
RA5		H 9. 8	H11. 2	AN-358WK	AN-359WK	
RA8		H12. 1	H15.10	AN-613WK	AN-359WK	
RA9		H12. 1	H15.10	AN-613WK	AN-359WK	
オルティア ORTHIA						
1800						
EL1		H 8. 3	H11. 6	AN-419WK	NN4513 ※	
2000						
EL2		H 8. 3	H14. 1	AN-419WK	NN4513 ※	
EL3		H 8. 3	H14. 1	AN-419WK	NN4513 ※	
キャパ CAPA						
1500						
GA4	2WD	H10. 4	H14. 1	AN-377WK	NN4513 ※	
GA6	4WD	H11. 9	H14. 1	AN-377WK	NN4513 ※	

※はーフ kit 有り

ト
ヨ
タ

ニ
ッ
サ
ン

三

菱

マ
ツ
ダ

ホ
ン
ダ

い
す
ゞ

富
士
重
工

ダ
イ
ハ
ツ

ス
ズ
キ

パ
ッ
ド
形
状

シ
ュ
ー
形
状

ト
ヨ
タニ
ッ
サ
ン

三

菱

マ
ツ
ダホ
ン
ダい
す
ゞ富
士
重
工ダ
イ
ハ
ツス
ズ
キパ
ッド
形
状シ
ュ
ー
形
状

HONDA

Model 車種型式	Type 種 類	Year 年 式		AKEBONO No. 品 番		
		Start 開始	End 終了	Front フロント	Rear リヤ	Parking パーキング
クロスロード CROSSROAD						
1800						
RT1		H19. 2		AN-668WK	AN-698WK	
RT2		H19. 2		AN-668WK	AN-698WK	
2000						
RT3		H19. 2		AN-613WK	AN-698WK	
RT4		H19. 2		AN-613WK	AN-698WK	
ザッツ That's						
660						
JD1	ターボなし 2WD	H14. 2	H19. 9	AN-416WK	NN4521 ※	
	ターボ付き 2WD	H14. 2	H18. 3	AN-378WK	NN4521 ※	
JD2	ターボなし 4WD	H14. 2	H19. 9	AN-416WK	NN4513 ※	
	ターボ付き 4WD	H14. 2	H18. 3	AN-378WK	NN4513 ※	
CR-X						
1600						
EG2	デルソル	H 4. 3	H 9.10	AN-376WK	AN-411WK	
EJ4	デルソル ABS 付	H 7.10	H 9.10	AN-376WK	AN-411WK	
	デルソル ABS なし	H 7.10	H 9.10	AN-377WK	NN4519 ※	
CR-V						
2000						
RD1		H 7.10	H13. 9	AN-455WK	NN4516 ※	
	15"ホイール MT	H 9.10	H13. 9	AN-358WK	NN4516 ※	
RD2	AT	H10. 8	H13. 9	AN-455WK	NN4516 ※	
	MT	H10. 8	H13. 9	AN-358WK	NN4516 ※	
RD4		H13. 9	H16. 9	AN-662WK	AN-684WK ㊦	
	4WD 4AT 車の VSA 装着車	H13. 9	H16. 9	AN-663WK	AN-684WK ㊦	
RD5		H13. 9	H16. 9	AN-662WK	AN-684WK ㊦	
	4WD 4AT 車の VSA 装着車	H13. 9	H16. 9	AN-663WK	AN-684WK ㊦	
2400						
RD6		H16. 9	H18.10	AN-663WK	AN-684WK ㊦	
RD7		H16. 9	H18.10	AN-663WK	AN-684WK ㊦	
RE3		H18.10		AN-743WK ㊦	AN-684WK ㊦	
RE4		H18.10		AN-743WK ㊦	AN-684WK ㊦	

※はーフ kit 有り

㊦は準備中です

HONDA

年号 対照表	1995 H 7	1996 H 8	1997 H 9	1998 H10	1999 H11	2000 H12	2001 H13	2002 H14	2003 H15	2004 H16	2005 H17	2006 H18	2007 H19	2008 H20	2009 H21	2010 H22
-----------	-------------	-------------	-------------	-------------	-------------	-------------	-------------	-------------	-------------	-------------	-------------	-------------	-------------	-------------	-------------	-------------

Model 車種型式	Type 種 類	Year 年 式		AKEBONO No. 品 番		
		Start 開始	End 終了	Front フロント	Rear リヤ	Parking パーキング
CR-Z						
1500						
ZF1			H22. 2		AN-763WK	AN-492WK
シビック CIVIC						
1300						
EK2	3Dr (ABS なし), フェリオ MT 車	H 7. 9	H12. 9	AN-378WK	NN4519 ※	
	3Dr (ABS 付), フェリオ AT 車	H 7. 9	H12. 9	AN-377WK	NN4519 ※	
ES9	ハイブリッド	H13.12	H17.11	AN-685WK	NN4516 ※	
FD3	ハイブリッド	H17.11		AN-685WK	NN4516 ※	
	VSA 装着車	H17.11		AN-685WK	AN-492WK	
1500						
EK3	Ri ABS なし	H 7. 9	H12. 9	AN-378WK	NN4519 ※	
	Ri ABS 付	H 7. 9	H12. 9	AN-377WK	NN4513 ※	
	ML ABS なし	H 7. 9	H12. 9	AN-377WK	NN4519 ※	
	Vi, VTi ABS 付	H 7. 9	H12. 9	AN-377WK	NN4513 ※	
EU1		H12. 9	H17. 9	AN-376WK	NN4516 ※	
EU2	4WD	H12. 9	H17. 9	AN-376WK	NN4516 ※	
ES1	フェリオ	H12. 9	H17. 9	AN-377WK	NN4513 ※	
ES2	フェリオ 4WD	H12. 9	H17. 9	AN-376WK	NN4513 ※	
1600						
EJ1	(輸入車)	H 6. 2	H 8.12	AN-376WK	NN4513 ※	
EK4		H 7. 9	H12. 9	AN-376WK	AN-411WK	
EK5	4WD	H 7. 9	H12. 9	AN-376WK	NN4513 ※	
EK8	LEV ABS 付	H 9. 2	H10. 9	AN-377WK	NN4513 ※	
	ABS なし	H 9. 2	H10. 9	AN-377WK	NN4519 ※	
EJ7	(輸入車)	H 8. 2	H10.12	AN-459WK	NN4513 ※	
1700						
EU3		H12. 9	H13.10	AN-376WK	NN4516 ※	
EU4	4WD	H12. 9	H13.10	AN-376WK	NN4516 ※	
ES3	フェリオ	H12. 9	H17. 9	AN-376WK	AN-492WK	
1800						
FD1		H17. 9		AN-668WK	AN-492WK	
2000						
FD2		H18. 4		AN-668WK	AN-492WK	

※はハーフ kit 有り

ト
ヨ
タ

ニ
ッ
サ
ン

三

菱

マ
ツ
ダ

ホ
ン
ダ

い
す
ゞ

富
士
重
工

ダ
イ
ハ
ツ

ス
ズ
キ

パ
ッ
ド
形
状

シ
ュ
ー
形
状

ト
ヨ
タニ
ッ
サ
ン三
菱マ
ツ
ダホ
ン
ダい
す
ゞ富
士
重
工ダ
イ
ハ
ツス
ズ
キパ
ッ
ド
形
状シ
ュ
ー
形
状

HONDA

Model 車種型式	Type 種 類	Year 年 式		AKEBONO No. 品 番		
		Start 開始	End 終了	Front フロント	Rear リヤ	Parking パーキング
シビック シャトル CIVIC SHUTTLE						
1300						
EF1-520		H 1. 8	H 8. 2	AN-111K	NN4511 ※	
1500						
EF2-520		H 4.11	H 8. 2	AN-378WK	NN4511 ※	
1600						
EF5-320		H 1. 8	H 9. 2	AN-264WK	NN4511 ※	
シビック タイプ R CIVIC TYPE R						
1600						
EK9		H 9. 8	H12. 9	AN-358WK	AN-492WK	
2000						
EP3		H13.12	H19. 3	AN-757WK	AN-492WK	
FD2		H19. 3		45022-SNW-J01	AN-492WK	
シビック プロ CIVIC PRO						
1300						
EY2-220		H 4.10	H 9. 2	AN-377WK	NN4511 ※	
1500						
EY4		H 4. 9	H 8. 2	AN-377WK	NN4511 ※	
1600						
EY5		H 4. 9	H 8. 2	AN-377WK	NN4511 ※	
ジャズワゴン JAZZ WAGON						
3100						
UCS69		H 5.10	H 9. 2	AN-386WK	AN-387WK	

※はハーフ kit 有り

HONDA

年号 対照表	1995 H 7	1996 H 8	1997 H 9	1998 H10	1999 H11	2000 H12	2001 H13	2002 H14	2003 H15	2004 H16	2005 H17	2006 H18	2007 H19	2008 H20	2009 H21	2010 H22
-----------	-------------	-------------	-------------	-------------	-------------	-------------	-------------	-------------	-------------	-------------	-------------	-------------	-------------	-------------	-------------	-------------

Model 車種型式	Type 種 類	Year 年 式		AKEBONO No. 品 番		
		Start 開始	End 終了	Front フロント	Rear リヤ	Parking パーキング
ステップワゴン STEP WGN						
2000						
RF1	2WD	H 8. 5	H13. 4	AN-358WK	AN-359WK	
	2WD アルマス	H 9. 8	H13. 4	AN-358WK	AN-359WK	
RF2	4WD	H 8. 5	H13. 4	AN-358WK	AN-359WK	
RF3	FF	H13. 4	H21.10	AN-358WK	AN-359WK	
RF4	4WD	H13. 4	H21.10	AN-358WK	AN-359WK	
RG1		H17. 5	H21.10	AN-668WK	AN-698WK	
RG2		H17. 5	H21.10	AN-668WK	AN-698WK	
RK1		H21.10		AN-663WK	AN-684WK ㊟	
RK2		H21.10		AN-663WK	AN-684WK ㊟	
2400						
RF7	FF 24L	H15. 6	H21.10	AN-358WK	AN-359WK	
RF8	4WD 24L	H15. 6	H21.10	AN-358WK	AN-359WK	
RG3		H17. 5	H21.10	AN-668WK	AN-698WK	
RG4		H17. 5	H21.10	AN-668WK	AN-698WK	
ステップワゴン スパーダ STEP WGN SPADA						
2000						
RF5	2WD	H15. 6	H21.10	AN-358WK	AN-359WK	
RF6	4WD	H15. 6	H21.10	AN-358WK	AN-359WK	
RK5		H21.10		AN-663WK	AN-684WK ㊟	
RK6		H21.10		AN-663WK	AN-684WK ㊟	
2400						
RF7	2WD 24T	H15. 6	H21.10	AN-358WK	AN-359WK	
RF8	4WD 24T	H15. 6	H21.10	AN-358WK	AN-359WK	
ストリート STREET						
660						
HA3		H 2. 2	H11. 6	AN-332K	NN4513 ※	
HA4	4WD	H 2. 2	H11. 6	AN-332K	NN4513 ※	
HH3		H 2. 2	H11. 6	AN-332K	NN4513 ※	
HH4	4WD	H 2. 2	H11. 6	AN-332K	NN4513 ※	

※はハーフ kit 有り
㊟は準備中です

ト
ヨ
タ

ニ
ッ
サ
ン

三
菱

マ
ツ
ダ

ホ
ン
ダ

い
す
ゞ

富
士
重
工

ダ
イ
ハ
ツ

ス
ズ
キ

パ
ッ
ド
形
状

シ
ュ
ー
形
状

ト
ヨ
タニ
ッ
サ
ン三
菱マ
ツ
ダホ
ン
ダい
す
ゞ富
士
重
工ダ
イ
ハ
ツス
ズ
キパ
ッ
ド
形
状シ
ュ
ー
形
状

HONDA

Model 車種型式	Type 種 類	Year 年 式		AKEBONO No. 品 番		
		Start 開始	End 終了	Front フロント	Rear リヤー	Parking パーキング
ストリーム Stream						
1700						
RN1	2WD	H12.10	H18. 7	AN-376WK	NN4516 ※	
	2WD アブソルート	H15. 9	H18. 7	AN-668WK	AN-359WK	
RN2	4WD	H12.10	H18. 7	AN-376WK	NN4516 ※	
1800						
RN6	2WD X	H18. 7		AN-668WK	NN4516 ※	
	RSZ	H18. 7		AN-668WK	AN-698WK	
RN7	4WD X, RSZ	H18. 7		AN-668WK	AN-698WK	
2000						
RN3	2WD	H12.10	H18. 7	AN-668WK	AN-359WK	
RN4	4WD	H12.10	H18. 7	AN-668WK	AN-359WK	
RN5	2WD アブソルート	H15.12	H18. 7	AN-668WK	AN-359WK	
RN8	2WD G, RSZ	H18. 7		AN-668WK	AN-698WK	
RN9	4WD G, RSZ	H18. 7		AN-668WK	AN-698WK	
セイバー SABER						
2000						
UA1		H 7. 2	H10.10	AN-375WK	AN-492WK	
2500						
UA2		H 7. 2	H10.10	AN-358WK	AN-492WK	
UA4		H10.10	H15. 6	AN-358WK	AN-359WK	
3200						
UA3		H 7. 7	H10.10	AN-358WK	AN-492WK	
UA5		H10.10	H15. 6	AN-613WK	AN-359WK	
ゼスト・ゼスト スパーク ZEST・ZEST SPARK						
660						
JE1		H18. 3		AN-416WK	NN4525 ※	
	ターボ	H18. 3		AN-697WK	NN4525 ※	
JE2		H18. 3		AN-416WK	NN4513 ※	
	ターボ	H18. 3		AN-697WK	NN4513 ※	

※はーフ kit 有り

HONDA

年号 対照表	1995 H 7	1996 H 8	1997 H 9	1998 H10	1999 H11	2000 H12	2001 H13	2002 H14	2003 H15	2004 H16	2005 H17	2006 H18	2007 H19	2008 H20	2009 H21	2010 H22
-----------	-------------	-------------	-------------	-------------	-------------	-------------	-------------	-------------	-------------	-------------	-------------	-------------	-------------	-------------	-------------	-------------

Model 車種型式	Type 種 類	Year 年 式		AKEBONO No. 品 番		
		Start 開始	End 終了	Front フロント	Rear リヤ	Parking パーキング
Z						
660						
PA1	4WD	H10.10	H12. 1	AN-611WK	NN4516 ※	
トゥデイ TODAY						
660						
JA2-100	2WD	H 6. 9	H 9. 5	AN-416WK	NN4514 ※	
JA3-100	4WD	H 6. 9	H 9. 5	AN-416WK	NN4517 ※	
JA4	2WD	H 5. 1	H10. 2	AN-416WK	NN4518 ※	
JA5	4WD	H 5. 1	H10. 2	AN-416WK	NN4517 ※	
JW3-100		H 6. 9	H 9. 5	AN-416WK	NN4514 ※	
JW4-100		H 6. 9	H 9. 5	AN-416WK	NN4517 ※	
ドマーニ DOMANI						
1500						
MA7		H 6. 2	H 9.12	AN-377WK	NN4519 ※	
MB3	ABS 付	H 9. 1	H12. 6	AN-377WK	NN4513 ※	
	ABS なし	H 9. 1	H12. 6	AN-377WK	NN4519 ※	
1600						
MA4	ABS 付	H 4.11	H 8.12	AN-376WK	AN-411WK	
	ABS なし MT	H 4.11	H 8.12	AN-377WK	NN4519 ※	
	ABS なし AT	H 4.11	H 8.12	AN-377WK	NN4513 ※	
MA6	ABS 付	H 4.11	H 9.12	AN-376WK	NN4513 ※	
	ABS なし	H 4.11	H 9.12	AN-377WK	NN4513 ※	
MB4	ABS 付	H 9. 1	H11.12	AN-377WK	NN4513 ※	
	ABS なし	H 9. 1	H11.12	AN-377WK	NN4519 ※	
MB5	ABS 付	H 9. 1	H11.12	AN-376WK	NN4513 ※	
	ABS なし	H 9. 1	H11.12	AN-376WK	NN4519 ※	
1800						
MA5	R ドラム	H 4.11	H 9.12	AN-376WK	NN4513 ※	
	4 輪ディスク	H 4.11	H 9.12	AN-376WK	AN-411WK	

※はハーフ kit 有り

ト
ヨ
タ

ニ
ッ
サ
ン

三

菱

マ
ツ
ダ

ホ
ン
ダ

い
す
ゞ

富
士
重
工

ダ
イ
ハ
ツ

ス
ズ
キ

パ
ッド
形
状

シ
ュ
ー
形
状

ト
ヨ
タニ
ッ
サ
ン三
菱マ
ツ
ダホ
ン
ダい
す
ゞ富
士
重
工ダ
イ
ハ
ツス
ズ
キパ
ッ
ド
形
状シ
ュ
ー
形
状

HONDA

Model 車種型式	Type 種 類	Year 年 式		AKEBONO No. 品 番		
		Start 開始	End 終了	Front フロント	Rear リヤ	Parking パーキング
トルネオ TORNEO						
1800						
CF3		H 9. 9	H14. 9	AN-491WK	AN-492WK	
2000						
CF4		H 9. 9	H14. 9	AN-358WK	AN-492WK	
CF5		H 9. 9	H14. 9	AN-358WK	AN-492WK	
2200						
CL1	ユー□R	H12. 6	H14. 7	AN-613WK	AN-492WK	
パートナー PARTNER						
1300						
EY6		H 8. 3	H12. 5	AN-377WK	NN4513 ※	
1500						
EY7		H 8. 3	H18. 3	AN-377WK	NN4513 ※	
GJ3		H18. 3		AN-377WK	NN4516 ※	
GJ4	4WD	H18. 7		AN-377WK	NN4516 ※	
1600						
EY8	4WD	H 8. 3	H18. 3	AN-377WK	NN4513 ※	
EY9		H 9. 2	H11. 5	AN-377WK	NN4513 ※	
バモス/バモス・ホビオ VAMOS/VAMOS・HOBIO						
660						
HM1	含ターボ	H11. 6		AN-416WK	NN4513 ※	
HM2	含ターボ	H11. 6		AN-416WK	NN4513 ※	
HM3	2WD 含ターボ	H15. 4		AN-416WK	NN4513 ※	
HM4	4WD 含ターボ	H15. 4		AN-416WK	NN4513 ※	
HJ1	2WD プロ	H15. 4		AN-416WK	NN4513 ※	
HJ2	4WD プロ	H15. 4		AN-416WK	NN4513 ※	

※はーフ kit 有り

HONDA

年号 対照表	1995 H 7	1996 H 8	1997 H 9	1998 H10	1999 H11	2000 H12	2001 H13	2002 H14	2003 H15	2004 H16	2005 H17	2006 H18	2007 H19	2008 H20	2009 H21	2010 H22
-----------	-------------	-------------	-------------	-------------	-------------	-------------	-------------	-------------	-------------	-------------	-------------	-------------	-------------	-------------	-------------	-------------

Model 車種型式	Type 種 類	Year 年 式		AKEBONO No. 品 番		
		Start 開始	End 終了	Front フロント	Rear リヤー	Parking パーキング
フィット Fit						
1300						
GD1	2WD Sタイプ	H13. 6	H19.10	AN-378WK	NN4524 ※	
		H17.10	H19.10	AN-377WK	AN-411WK	
GD2	4WD	H13. 6	H19.10	AN-377WK	NN4513 ※	
GE6		H19.10		AN-378WK	NN4524 ※	
	オプション車(15"アルミホイール装着)	H19.10	H21.11	AN-376WK	NN4526 ㊟	
	オプション車(15"タイヤ装着)	H21.11		AN-763WK	NN4526 ㊟	
	上記オプション車のVSA装着車	H21.11		AN-763WK	AN-411WK	
GE7	4WD	H19.10	H21.11	AN-376WK	NN4526 ㊟	
		H21.11		AN-763WK	NN4526 ㊟	
1500						
GD3	2WD	H14. 9	H19.10	AN-377WK	NN4524 ※	
	オプション車(15"アルミホイール装着)	H15.10	H19.10	AN-377WK	AN-411WK	
	Sタイプ	H17.10	H19.10	AN-377WK	AN-411WK	
GD4	4WD	H14. 9	H19.10	AN-377WK	NN4513 ※	
GE8	無段変速AT	H19.10	H21.11	AN-376WK	NN4526	
	オプション車(16"アルミホイール装着)	H19.10	H21.11	AN-376WK	AN-411WK	
	5速マニュアル	H19.10	H21.11	AN-376WK	AN-411WK	
	RS(5速MT)	H21.11		AN-376WK	AN-411WK	
	RS(無段変速AT)	H21.11		AN-763WK	AN-411WK	
	X	H21.11		AN-763WK	NN4526 ㊟	
	XのVSA装着車	H21.11		AN-763WK	AN-411WK	
GE9	4WD	H19.10	H21.11	AN-376WK	NN4526 ㊟	
		H21.11		AN-763WK	NN4526 ㊟	
フィット アリア Fit ARIA						
1300						
GD6	2WD	H14.12		AN-378WK	NN4524 ※	
GD7	4WD	H14.12		AN-377WK	NN4513 ※	
1500						
GD8	2WD	H14.12		AN-377WK	NN4524 ※	
GD9	4WD	H14.12		AN-377WK	NN4513 ※	
フリード FREED						
1500						
GB3		H20. 5		AN-376WK	NN4516 ※	
GB4		H20. 5		AN-376WK	NN4516 ※	

※はハーフ kit 有り
㊟は準備中です

ト
ヨ
タ

ニ
ッ
サ
ン

三

菱

マ
ツ
ダ

ホ
ン
ダ

い
す
ゞ

富
士
重
工

ダ
イ
ハ
ツ

ス
ズ
キ

パ
ッド
形
状

シ
ュ
ー
形
状

ト
ヨ
タニ
ッ
サ
ン三
菱マ
ツ
ダホ
ン
ダい
す
ゞ富
士
重
工ダ
イ
ハ
ツス
ズ
キパ
ッ
ド
形
状シ
ュ
ー
形
状

HONDA

Model 車種型式	Type 種 類	Year 年 式		AKEBONO No. 品 番		
		Start 開始	End 終了	Front フロント	Rear リヤー	Parking パーキング
プレリュード PRELUDE						
2200						
BA8		H 3. 9	H 8.11	AN-375WK	AN-492WK	
BA9		H 3. 9	H 8.11	AN-375WK	AN-492WK	
BB1		H 3. 9	H10. 3	AN-358WK	AN-492WK	
BB4		H 3. 9	H 8.11	AN-358WK	AN-492WK	
BB5		H 8.11	H12. 5	AN-375WK	AN-492WK	
BB6		H 8.11	H12. 5	AN-358WK	AN-492WK	
BB7		H 8.11	H12. 5	AN-375WK	AN-492WK	
BB8		H 8.11	H12. 5	AN-358WK	AN-492WK	
ホライゾン HORIZON						
3200						
UBS25, 69		H 6. 2	H10. 2	AN-386WK	AN-387WK	
モビリオ/モビリオ スパイク MOBILIO/MOBILIO SPIKE						
1500						
GB1		H13.12		AN-685WK	NN4516 ※	
GB2	4WD	H13.12		AN-685WK	NN4516 ※	
GK1		H14. 9		AN-685WK	NN4516 ※	
GK2	4WD	H14. 9		AN-685WK	NN4516 ※	
ライフ・ライフダンク LIFE・LIFE Dunk						
660						
JA4		H 9. 4	H10.10	AN-416WK	NN4518 ※	
JB1		H10.10	H15. 9	AN-416WK	NN4521 ※	
JB2	4WD	H10.10	H15. 9	AN-416WK	NN4513 ※	
JB3	ターボ	H12.12	H15. 9	AN-378WK	NN4521 ※	
JB4	4WD ターボ	H12.12	H15. 9	AN-378WK	NN4513 ※	
JB5		H15. 9	H20.11	AN-416WK	NN4525 ※	
JB6	4WD	H15. 9	H20.11	AN-416WK	NN4513 ※	
JB7	ターボ	H15. 9	H20.11	AN-697WK	NN4525 ※	
JB8	4WD ターボ	H15. 9	H20.11	AN-697WK	NN4513 ※	
JC1		H20.11		AN-332K	NN4525 ※	
	ターボ	H20.11		AN-697WK	NN4525 ※	
JC2		H20.11		AN-332K	NN4526 ㊦	
	ターボ	H20.11		AN-697WK	NN4526 ㊦	

※はーフ kit 有り

㊦は準備中です

HONDA

年号 対照表	1995 H 7	1996 H 8	1997 H 9	1998 H10	1999 H11	2000 H12	2001 H13	2002 H14	2003 H15	2004 H16	2005 H17	2006 H18	2007 H19	2008 H20	2009 H21	2010 H22
-----------	-------------	-------------	-------------	-------------	-------------	-------------	-------------	-------------	-------------	-------------	-------------	-------------	-------------	-------------	-------------	-------------

Model 車種型式	Type 種 類	Year 年 式		AKEBONO No. 品 番		
		Start 開始	End 終了	Front フロント	Rear リヤ	Parking パーキング
ラグレイト LAGREAT						
3500						
RL1		H11. 6	H13.11	AN-644K	NN4522	
		H13.11	H16. 4	AN-644K	43022-S0X-A00	
ラファーガ RAFAGA						
2000						
CE4	ABS 付	H 5.10	H10. 3	AN-308WK	AN-310WK	
	ABS なし	H 5.10	H10. 3	AN-308WK	NN4516 ※	
2500						
CE5		H 5.10	H10. 3	AN-358WK	AN-492WK	
レジェンド LEGEND						
3200						
KA7		H 2.10	H 8. 2	AN-358WK	AN-359WK	
KA8		H 3. 1	H 8. 2	AN-358WK	AN-359WK	
3500						
KA9	(車体No. ~1200000)	H 8. 2	H10. 9	AN-358WK	AN-359WK	
	(車体No. 1200001~) EXCLUSIVE	H10. 9	H16. 9	AN-358WK	AN-359WK	
KB1	EURO, EUROEXCLUSIVE	H10. 9	H16. 9	AN-613WK	AN-359WK	
		H16.10		AN-720WK ㊦	AN-724WK	
ロゴ LOGO						
1300						
GA3		H 8.10	H13. 1	AN-378WK	NN4520 ※	
	TS	H10.11	H13. 1	AN-377WK	NN4513 ※	
GA5		H10.11	H13. 1	AN-377WK	NN4513 ※	

※はハーフ kit 有り
㊦は準備中です

ト
ヨ
タ

ニ
ッ
サ
ン

三
菱

マ
ツ
ダ

ホ
ン
ダ

い
す
ゞ

富
士
重
工

ダ
イ
ハ
ツ

ス
ズ
キ

パ
ッド
形
状

シ
ュ
ー
形
状

ト
ヨ
タ

ニ
ッ
サ
ン

三
菱

マ
ツ
ダ

ホ
ン
ダ

い
す
ゞ

富
士
重
工

ダ
イ
ハ
ツ

ス
ズ
キ

パ
ッ
ド
形
状

シ
ュ
ー
形
状

HONDA

Model 車種型式	Type 種 類	Year 年 式		AKEBONO No. 品 番		
		Start 開始	End 終了	Front フロント	Rear リヤー	Parking パーキング

HONDA

年号	1995	1996	1997	1998	1999	2000	2001	2002	2003	2004	2005	2006	2007	2008	2009	2010
対照表	H 7	H 8	H 9	H10	H11	H12	H13	H14	H15	H16	H17	H18	H19	H20	H21	H22

Model 車種型式	Type 種 類	Year 年 式		AKEBONO No. 品 番		
		Start 開始	End 終了	Front フロント	Rear リヤー	Parking パーキング

- ト
ヨ
タ
- ニ
ッ
サ
ン
- 三
菱
- マ
ツ
ダ
- ホ
ン
ダ**
- い
す
ゞ
- 富
士
重
工
- ダ
イ
ハ
ツ
- ス
ズ
キ
- パ
ッ
ド
形
状
- シ
ユ
ー
形
状

ト
ヨ
タ

ニ
ッ
サ
ン

三
菱

マ
ツ
ダ

ホ
ン
ダ

い
す
ゞ

富
士
重
工

ダ
イ
ハ
ツ

ス
ズ
キ

パ
ッ
ド
形
状

シ
ュ
ー
形
状

HONDA

Model 車種型式	Type 種 類	Year 年 式		AKEBONO No. 品 番		
		Start 開始	End 終了	Front フロント	Rear リヤー	Parking パーキング

HONDA

年号	1995	1996	1997	1998	1999	2000	2001	2002	2003	2004	2005	2006	2007	2008	2009	2010
対照表	H 7	H 8	H 9	H10	H11	H12	H13	H14	H15	H16	H17	H18	H19	H20	H21	H22

Model 車種型式	Type 種 類	Year 年 式		AKEBONO No. 品 番		
		Start 開始	End 終了	Front フロント	Rear リヤー	Parking パーキング

- ト
ヨ
タ
- ニ
ッ
サ
ン
- 三
菱
- マ
ツ
ダ
- ホ
ン
ダ**
- い
す
ゞ
- 富
士
重
工
- ダ
イ
ハ
ツ
- ス
ズ
キ
- パ
ッ
ド
形
状
- シ
ュ
ー
形
状

ISUZU

年号 対照表	1995 H 7	1996 H 8	1997 H 9	1998 H10	1999 H11	2000 H12	2001 H13	2002 H14	2003 H15	2004 H16	2005 H17	2006 H18	2007 H19	2008 H20	2009 H21	2010 H22
-----------	-------------	-------------	-------------	-------------	-------------	-------------	-------------	-------------	-------------	-------------	-------------	-------------	-------------	-------------	-------------	-------------

Model 車種型式	Type 種 類	Year 年 式		AKEBONO No. 品 番		
		Start 開始	End 終了	Front フロント	Rear リヤ	Parking パーキング
アスカ ASKA						
1800						
CJ2		H 9.11	H13. 9	AN-491WK	AN-492WK	
2000						
CJ1	Rドラム 4輪ディスク	H 6. 5	H 9.10	AN-308WK	NN4513 ※	
		H 6. 5	H 9.10	AN-308WK	AN-310WK	
CJ3		H 9.11	H14. 3	AN-358WK	AN-492WK	
コモ COMO						
2000						
JVPE25		H13. 5	H19. 8	AN-665WK	NR2044 ※	
JVRE25		H19. 9		AN-665WK	NR2044 ※	
2400						
JCQGE25		H13. 5	H19. 8	AN-665WK	NR2044 ※	
2500						
JSE25		H19. 9		AN-665WK	NR2044 ※	
JSGE25		H19. 9		AN-665WK	NR2044 ※	
JCSGE25		H19. 9		AN-665WK	NR2044 ※	
JDSGE25		H19. 9		AN-665WK	NR2044 ※	
3000						
JVWE25		H13. 5		AN-665WK	NR2044 ※	
JVWME25		H13. 5		AN-665WK	NR2044 ※	
JCWGE25		H13. 5		AN-665WK	NR2044 ※	
JCWMGE25		H13. 5		AN-665WK	NR2044 ※	
JDWGE25		H13. 5		AN-665WK	NR2044 ※	
JDWMGE25		H13. 5		AN-665WK	NR2044 ※	

※はハーフ kit 有り

ト
ヨ
タ

ニ
ッ
サ
ン

三

菱

マ
ツ
ダ

ホ
ン
ダ

い
す
ゞ

富
士
重
工

ダ
イ
ハ
ツ

ス
ズ
キ

パ
ッ
ド
形
状

シ
ュ
ー
形
状

ト
ヨ
タニ
ッ
サ
ン

三

菱

マ
ツ
ダホ
ン
ダい
す
ゞ富
士
重
工ダ
イ
ハ
ツス
ズ
キパ
ッド
形
状シ
ュー
形
状

ISUZU

Model 車種型式	Type 種 類	Year 年 式		AKEBONO No. 品 番		
		Start 開始	End 終了	Front フロント	Rear リヤー	Parking パーキング
ジェミニ GEMINI						
1500						
MJ3		H 7. 2	H 9. 12	AN-377WK	NN4519 ※	
MJ4	ABS 付	H 9. 2	H12. 6	AN-377WK	NN4513 ※	
	ABS なし	H 9. 2	H12. 6	AN-377WK	NN4519 ※	
1600						
MJ1	C/C	H 5. 9	H 9. 2	AN-377WK	NN4517 ※	
	G/G Rドラム MT	H 5. 9	H 9. 2	AN-377WK	NN4517 ※	
	AT	H 5. 9	H 9. 2	AN-377WK	NN4513 ※	
	4輪ディスク	H 5. 9	H 9. 2	AN-376WK	AN-411WK	
MJ2	ABS 付	H 5. 9	H 9. 2	AN-376WK	NN4513 ※	
	ABS なし	H 5. 9	H 9. 2	AN-377WK	NN4513 ※	
MJ5		H 9. 2	H12. 6	AN-377WK	NN4513 ※	
MJ6	ABS 付	H 9. 2	H12. 6	AN-376WK	NN4513 ※	
	ABS なし	H 9. 2	H12. 6	AN-376WK	NN4519 ※	
ビギン BEGIN						
3000						
VFR69F	ピックアップトラック	H13. 5		AN-386WK	NN4043 ※	
ビークロス Vehi CROSS						
3200						
UGS25DW		H 9. 4	H11. 12	AN-386WK	AN-387WK	
ビッグホーン BIGHORN						
3000						
UBS73DW		H10. 2	H13. 7	AN-386WK	AN-387WK	
UBS73GW		H10. 2	H14. 7	AN-386WK	AN-387WK	
3200						
UBS25, 69		H 3. 12	H10. 2	AN-386WK	AN-387WK	
UBS26DW		H10. 2	H13. 7	AN-386WK	AN-387WK	
UBS26GW		H10. 2		AN-386WK	AN-387WK	

※はーフ kit 有り

ISUZU

年号 対照表	1995 H 7	1996 H 8	1997 H 9	1998 H10	1999 H11	2000 H12	2001 H13	2002 H14	2003 H15	2004 H16	2005 H17	2006 H18	2007 H19	2008 H20	2009 H21	2010 H22
-----------	-------------	-------------	-------------	-------------	-------------	-------------	-------------	-------------	-------------	-------------	-------------	-------------	-------------	-------------	-------------	-------------

Model 車種型式	Type 種 類	Year 年 式		AKEBONO No. 品 番		
		Start 開始	End 終了	Front フロント	Rear リヤー	Parking パーキング
ファージョ・フィリー FARGO・FILLY						
2000						
NFR12		S63.9	H 8.9	AN-96K	NR4006	※
WFR12		S61.1	H 8.9	AN-96K	NR4006	※
JVTGE24		H 9.6	H11.6	AN-401K	NR2044	※
JVPE24		H11.6	H14.7	AN-629WK	NN2055	※
JVPGE24		H11.6	H14.7	AN-629WK	NN2055	※
2400						
NFR62		S63.10	H 8.9	AN-96K	NR4006	※
NFS62		S63.10	H 8.9	AN-96K	NR4006	※
WFR62		S62.11	H 8.9	AN-96K	NR4006	※
WFS62		S62.11	H 8.9	AN-96K	NR4006	※
2700						
JARE24		H 7.8	H 9.6	AN-401K	NR2044	※
JARME24		H 7.8	H 9.6	AN-401K	NR2044	※
JKRGE24		H 7.8	H11.6	AN-401K	NR2044	※
JKRMGE24		H 7.8	H11.6	AN-401K	NR2044	※
JVRE24		H 7.8	H 9.6	AN-401K	NR2044	※
JVRGE24		H 7.8	H 9.6	AN-401K	NR2044	※
JVRMGE24		H 7.8	H 9.6	AN-401K	NR2044	※
JCRGE24		H 7.8	H 9.6	AN-401K	NR2044	※
JDRGE24		H 8.10	H 9.6	AN-401K	NR2044	※
3000						
JFEGE24		H 7.8		AN-401K	NR2044	※
JATE50		H11.9	H14.3	AN-450WK	NR2044	※
JATWE50		H11.9	H14.3	AN-450WK	NR2044	※
3200						
JAVE50		H 9.7	H11.9	AN-450WK	NR2044	※
JAVWE50		H 9.7	H11.9	AN-450WK	NR2044	※
JCWGE24		H 8.9	H11.6	AN-401K	NR2044	※
JCWMGE24		H 8.9	H11.6	AN-401K	NR2044	※
JVWE24		H 8.9	H11.6	AN-401K	NR2044	※
		H11.6	H14.7	AN-629WK	NN2055	※
JVWGE24		H 8.9	H11.6	AN-401K	NR2044	※
		H11.6	H14.7	AN-629WK	NN2055	※
JVWME24		H 8.9	H11.6	AN-401K	NR2044	※
		H11.6	H14.7	AN-629WK	NN2055	※
JVWMGE24		H 8.9	H11.6	AN-401K	NR2044	※
		H11.6	H14.7	AN-629WK	NN2055	※

※はハーフ kit 有り

ト
ヨ
タニ
ッ
サ
ン三
菱マ
ツ
ダホ
ン
ダい
す
ゞ富
士
重
工ダ
イ
ハ
ツス
ズ
キパ
ッ
ド
形
状シ
ュ
ー
形
状

ト
ヨ
タニ
ッ
サ
ン

三

菱

マ
ツ
ダホ
ン
ダい
す
ゞ富
士
重
工ダ
イ
ハ
ツス
ズ
キパ
ッ
ド
形
状シ
ュ
ー
形
状

ISUZU

Model 車種型式	Type 種 類	Year 年 式		AKEBONO No. 品 番		
		Start 開始	End 終了	Front フロント	Rear リヤ	Parking パーキング
ファーゴ・フィリー FARGO・FILLY						
3300						
JALE50		H10.10	H13.6	AN-450WK	NR2044 ※	
JALWE50		H10.10	H13.6	AN-450WK	NR2044 ※	
ミュー Mu						
3000						
UES73EW		H10.6		AN-386WK	AN-387WK	
3100						
UCS69		H 5.7	H10.6	AN-386WK	AN-387WK	
3200						
UES25FW		H10.6		AN-386WK	AN-387WK	
ミュー ウィザード Mu WIZARD						
3000						
UES73FW		H10.6	H14.7	AN-386WK	AN-387WK	
3200						
UES25FW		H10.6		AN-386WK	AN-387WK	
UER25FW		H11.2		AN-386WK	AN-387WK	

※はハーフ kit 有り

ISUZU

年号 対照表	1995 H 7	1996 H 8	1997 H 9	1998 H10	1999 H11	2000 H12	2001 H13	2002 H14	2003 H15	2004 H16	2005 H17	2006 H18	2007 H19	2008 H20	2009 H21	2010 H22
-----------	-------------	-------------	-------------	-------------	-------------	-------------	-------------	-------------	-------------	-------------	-------------	-------------	-------------	-------------	-------------	-------------

Model 車種型式	Type 種 類	Year 年 式		AKEBONO No. 品 番		
		Start 開始	End 終了	Front フロント	Rear リヤ	Parking パーキング
エルフ ELF						
2000						
ASK2F23	1t Sタイヤ	H 7. 6	H 9. 7	AN-127K	NN2069	
		H 9. 8	H11. 6	AN-130WK	NN2069	
	1.25t Sタイヤ	H 7. 6	H 9. 7	AN-401K	NN2053	
		H 9. 8	H11. 6	AN-212WK	NN2067 ※	
	1.25t Wタイヤ	H 7. 6	H 9. 7	AN-401K	NN2067 ※	
		H 9. 8	H11. 6	AN-212WK	NN2067 ※	
	1.5t Sタイヤ	H 7. 6	H11. 6	AN-288K	NN2067 ※	
		H 7. 6	H 9. 7	AN-288K	NN2067 ※	
	Wタイヤ	H 9. 8	H11. 6	AN-483WK	NN2067 ※	
		H15. 8	H19. 6	AN-212WK	NN2067 ※	
ASH2F23	1t Wタイヤ	H15. 8	H19. 6	AN-212WK	NN2067 ※	
	1.3t Wタイヤ	H11. 6	H19. 6	AN-212WK	NN2067 ※	
	1.3t Sタイヤ	H11. 6	H14. 8	AN-212WK	NN2069	
ASH4F23	1.5t Wタイヤ	H14. 8	H15. 8	AN-212WK	NR2044 ※	
		H15. 8	H16. 8	AN-212WK	NN2069	
	1.25t Wタイヤ	H16. 8	H19. 6	AN-212WK	NR2044 ※	
	1.5t Wタイヤ	H14. 9	H19. 6	AN-483WK	NN2067 ※	
	1.5t 偏平Sタイヤ	H11. 6	H19. 6	AN-483WK	NN2067 ※	
ASQ1F24	扁平Sタイヤ, 扁平Wタイヤ	H11. 6	H19. 6	AN-483WK	NN2066 ※	
	小径Wタイヤ	H19. 6		AN-665WK	NN2066 ※	
ASQ2F24	扁平Sタイヤ, 扁平Wタイヤ	H19. 6		AN-665WK	NR3029	
	小径Wタイヤ	H19. 6		AN-665WK	NN2066 ※	
				AN-665WK	NR3029	
2500						
ASN2F23	1t Sタイヤ	H 7. 6	H 9. 7	AN-127K	NN2069	
		H 9. 8	H11. 6	AN-130WK	NN2069	
	1.25t, ダブルキャブ	H 7. 6	H11. 6	AN-401K	NN2069	
	1t Wタイヤ	H 7. 6	H11. 6	AN-127K	NN2067 ※	
	小径Wタイヤ	H 9. 8	H11. 6	AN-130WK	NN2067 ※	
ASN6F23		H 7. 6	H11. 6	AN-401K	NN2069	
2700						
ASP2F23	0.95t 1.3t 偏平S, Sタイヤ	H11. 6	H14. 8	AN-212WK	NN2069	
		H14. 8	H15. 8	AN-212WK	NR2044 ※	
	1.3t Wタイヤ	H15. 8	H16. 8	AN-212WK	NN2069	
ASP6F23	1.3t Wタイヤ	H11. 6	H16. 8	AN-212WK	NN2067 ※	
		H11. 6	H14. 8	AN-212WK	NN2069	
			H14. 8	H15. 8	AN-212WK	NR2044 ※
ASP8F23		H15. 8	H16. 8	AN-212WK	NN2069	
		H 7. 6	H 9. 8	AN-288K	生産終了	

※はハーフ kit 有り

ト
ヨ
タ

ニ
ッ
サ
ン

三
菱

マ
ツ
ダ

ホ
ン
ダ

い
す
ゞ

富
士
重
工

ダ
イ
ハ
ツ

ス
ズ
キ

パ
ッ
ド
形
状

シ
ュ
ー
形
状

ト
ヨ
タニ
ッ
サ
ン三
菱マ
ツ
ダホ
ン
ダい
す
ゞ富
士
重
工ダ
イ
ハ
ツス
ズ
キパ
ッド
形
状シ
ュー
形
状

ISUZU

Model 車種型式	Type 種 類	Year 年 式		AKEBONO No. 品 番		
		Start 開始	End 終了	Front フロント	Rear リヤ	Parking パーキング
エルフ ELF						
3000						
ASZ1F24	扁平 S タイヤ, 扁平 W タイヤ	H19. 6		AN-665WK	NN2066 ※	
	小径 W タイヤ	H19. 6		AN-665WK	NR3029	
ASZ2F24	扁平 S タイヤ, 扁平 W タイヤ	H19. 6		AN-665WK	NN2066 ※	
	小径 W タイヤ	H19. 6		AN-665WK	NR3029	
ASZ4F24		H19. 6		AN-665WK	NN2066 ※	
ASZ5F24		H19. 6		AN-665WK	NN2066 ※	
NHR85A	フラットロー	H18.12		AN-721WK	NN4042 ※	NN4026
	フラットロー以外	H18.12		AN-721WK	NN4041 ※	NN4026
NJR85A	フラットロー	H18.12		AN-721WK	NN4042 ※	NN4026
	フラットロー以外	H18.12		AN-721WK	NN4041 ※	NN4026
NJR85N		H18.12		AN-617WK	NN4041 ※	NN4026
NKR85A	2t 高床	H18.12		AN-721WK	NN4031 ※	NN4026
	塵芥車	H18.12		NN4044	NN4044	NN4026
	2.95t~3t 高床・フルフラットロー・ダンブ	H18.12		AN-617WK	NN4044	NN4026
NKR85N	3t HAB 付	H18.12		NN4044	NN4044	NN4026
	HAB 無	H18.12		AN-617WK	NN4044	NN4026
	4t	H18.12		NN4044	NN4044	NN4026
NKR85YN	塵芥車	H18.12		NN4044	NN4044	NN4026
NLR85A		H18.12		AN-721WK	NN4041 ※	NN4026
NLR85N		H18.12		AN-617WK	NN4031 ※	NN4026
NMR85A	2t 高床・低床	H18.12		AN-721WK	NN4031 ※	NN4026
	塵芥車	H18.12		AN-617WK	NN4044	NN4026
	3t 高床・フルフラットロー	H18.12		AN-617WK	NN4044	NN4026
NMR85N	2t 低床	H18.12		AN-617WK	NN4031 ※	NN4026
	3t HAB 付	H18.12		NN4044	NN4044	NN4026
	HAB 無	H18.12		AN-617WK	NN4044	NN4026
	塵芥車	H18.12		NN4044	NN4044	NN4026
NMR85R	4t	H18.12		NN4044	NN4044	NN4026
NNR85A		H18.12		AN-617WK	NN4031 ※	NN4026
NPR85A	2t~2.95t	H18.12		AN-617WK	NN4044	NN4026
	3t HAB 付	H18.12		AN-656WK	NN4044	NN4026
	HAB 無	H18.12		AN-617WK	NN4044	NN4026
	3.3t~3.5t	H18.12		AN-656WK	NN4044	NN4026
NPR85N	3.3t~3.5t	H18.12		NN4044	NN4044	NN4026
NPR85R	3.3t~3.5t	H18.12		NN4044	NN4044	NN4026
NHS85A		H18.12		AN-721WK	NN4041 ※	NN4026
NJS85A		H18.12		AN-721WK	NN4031 ※	NN4026
NKS85A	2t	H18.12		AN-721WK	NN4031 ※	NN4026
	2.6t~3t	H18.12		AN-617WK	NN4044	NN4026
NLS85A		H18.12		AN-721WK	NN4031 ※	NN4026
NMS85A	フルフラットロー	H18.12		AN-721WK	NN4031 ※	NN4026
	フルフラットロー以外	H18.12		AN-617WK	NN4044	NN4026
NNS85A		H18.12		AN-617WK	NN4031 ※	NN4026
NPS85A		H18.12		AN-617WK	NN4044	NN4026

※はハーフ kit 有り

ISUZU

年号 対照表	1995 H 7	1996 H 8	1997 H 9	1998 H10	1999 H11	2000 H12	2001 H13	2002 H14	2003 H15	2004 H16	2005 H17	2006 H18	2007 H19	2008 H20	2009 H21	2010 H22
-----------	-------------	-------------	-------------	-------------	-------------	-------------	-------------	-------------	-------------	-------------	-------------	-------------	-------------	-------------	-------------	-------------

Model 車種型式	Type 種 類	Year 年 式		AKEBONO No. 品 番		
		Start 開始	End 終了	Front フロント	Rear リヤ	Parking パーキング
エルフ ELF						
3100						
NHR69	Fドラム Sタイヤ	H 5. 7	H 9. 4	NR4036 ※	NR4036 ※	NR4013
	Wタイヤ	H 5. 7	H 9. 4	NR4036 ※	NR4014 ※	NR4013
	Fディスク Sタイヤ	H 5. 7	H 9. 4	AN-361WK	NR4036 ※	NR4013
	Wタイヤ	H 5. 7	H 9. 4	AN-361WK	NR4014 ※	NR4013
	リジット車 Sタイヤ	H 9. 5	H11. 4	AN-485WK	NR4036 ※	
	リジット車 Wタイヤ	H 9. 5	H11. 4	AN-485WK	NR4014 ※	
	インデペ車 Sタイヤ	H 9. 5	H11. 4	AN-361WK	NR4036 ※	
	インデペ車 Wタイヤ	H 9. 5	H11. 4	AN-361WK	NR4014 ※	
	1.5t 前後輪小径, 後輪 Sタイヤ	H11. 5	H14. 5	AN-361WK	NN4042 ※	
	1.5t 前後輪 Sタイヤ	H11. 5	H14. 5	AN-485WK	NN4042 ※	
	1.25t, 1.5t パン	H11. 5	H14. 5	AN-485WK	NN4042 ※	
	1t~1.45t	H16. 5	H18.12	AN-485WK	NN4042 ※	
NHR69C	フルフラットロー	H14. 6	H16. 5	AN-485WK	NN4042 ※	
NHR69E	1t~1.6t フルフラットロー	H14. 6	H16. 5	AN-485WK	NN4042 ※	
NHR69CA	1.25t~1.5t フルフラットロー	H14. 6	H16. 5	AN-429WK	NN4042 ※	
NHR69EA	1.25t~1.5t フルフラットロー	H14. 6	H16. 5	AN-429WK	NN4042 ※	
NHR69EV	1.5t	H15. 8	H18.12	AN-485WK	NN4042 ※	NR4013
NHR69N	1t~1.5t	H16. 5	H18.12	AN-485WK	NN4042 ※	
NKR69	Sタイヤ	H 5. 7	H 9. 4	AN-429WK	NR4037 ※	NR4013
	フラットロー Wタイヤ	H 5. 7	H 9. 4	AN-429WK	NR4014 ※	NR4013
	フルフラットロー Wタイヤ MT	H 5. 7	H 9. 4	AN-429WK	NR4037 ※	NR4013
	AT	H 5. 7	H 9. 4	AN-429WK	NN4031 ※	NR4013
	フルフラットロー Fドラム	H 5. 7	H 9. 4	NR4037 ※	NR4037 ※	NR4013
	高床 Wタイヤ MT	H 5. 7	H 9. 4	AN-429WK	NR4037 ※	NR4013
	AT	H 5. 7	H 9. 4	AN-429WK	NN4031 ※	NR4013
	高床 Fドラム	H 5. 7	H 9. 4	NN4031 ※	NN4031 ※	NR4013
	リジット車 フラットロー Wタイヤ	H 9. 5	H11. 4	AN-360WK	NR4014 ※	
	リジット車 高床 フラットロー Wタイヤ	H 9. 5	H11. 4	AN-360WK	NN4031 ※	
	インデペ車 フラットロー Wタイヤ	H 9. 5	H11. 4	AN-429WK	NR4014 ※	
	2t パン 後輪小径 Wタイヤ	H11. 5	H14. 5	AN-429WK	NN4042 ※	
	1.8t 糞尿車	H11. 5	H14. 5	AN-429WK	NN4041 ※	
NKR69EA	フルフラットロー	H14. 6	H16. 5	AN-429WK	NN4041 ※	
	フラットロー	H14. 6	H16. 5	AN-429WK	NN4042 ※	
NHS69	Sタイヤ	H 5. 7	H 7. 4	AN-361WK	NR4036 ※	NR4013
		H 7. 4	H 9. 4	AN-429WK	NR4036 ※	NR4013
	Wタイヤ	H 5. 7	H 7. 4	AN-361WK	NR4014 ※	NR4013
		H 7. 4	H 9. 4	AN-429WK	NR4014 ※	NR4013
	Sタイヤ	H 9. 5	H11. 4	AN-429WK	NR4036 ※	
	Wタイヤ	H 9. 5	H11. 4	AN-429WK	NR4014 ※	
	1.5t	H11. 5	H14. 5	AN-429WK	NN4042 ※	
NHS69A	4WD 0.95t~1.25t	H16. 5	H18.12	AN-429WK	NN4042 ※	
NHS69AN	4WD 1.3t~1.5t	H16. 5	H18.12	AN-429WK	NN4042 ※	
NHS69EA	1.25t~1.5t フルフラットロー	H14. 6	H16. 5	AN-429WK	NN4042 ※	
	1.5t	H15. 8	H18.12	AN-429WK	NN4042 ※	NN4026

※はハーフ kit 有り

ト
ヨ
タ

ニ
ッ
サ
ン

三

菱

マ
ツ
ダ

ホ
ン
ダ

い
す
ゞ

富
士
重
工

ダ
イ
ハ
ツ

ス
ズ
キ

パ
ッ
ド
形
状

シ
ュ
ー
形
状

ト
ヨ
タニ
ッ
サ
ン三
菱マ
ツ
ダホ
ン
ダい
す
ゞ富
士
重
工ダ
イ
ハ
ツス
ズ
キパ
ッド
形
状シ
ュー
形
状

ISUZU

Model 車種型式	Type 種 類	Year 年 式		AKEBONO No. 品 番		
		Start 開始	End 終了	Front フロント	Rear リヤー	Parking パーキング
エルフ ELF						
3100						
WHR69		H 6. 1	H14. 4	AN-361WK	NR4014 ※	NR4013
	1.5t	H11. 5	H14. 5	AN-361WK	NN4042 ※	
WKR69		H 5. 7	H14. 5	AN-429WK	NR4014 ※	NR4013
	2t 後輪小径 W タイヤ	H11. 5	H14. 5	AN-429WK	NN4042 ※	
WHR69K		H 8.11	H14. 5	AN-361WK	NR4014 ※	NR4013
VHR69K	1.5t	H 8.11	H11. 6	AN-361WK	NR4014 ※	NR4013
		H11. 7	H14. 5	AN-361WK	NN4042 ※	NR4013
3200						
ASR2F23		H11. 6		AN-483WK	NN2067 ※	
ASR8F23		H 9. 8		AN-483WK	NN2066 ※	
3600						
NKR58	(◎車体No. 7400001~)					
	S タイヤ	H 5. 7	H11. 4	AN-429WK	NR4037 ※	NN4026
	フラットロー W タイヤ	H 5. 7	H11. 4	AN-429WK	NR4014 ※	NN4026
	フルフラットロー W タイヤ	H 5. 7	H11. 4	AN-429WK	NR4037 ※	NN4026
	F ドラム	H 5. 7	H11. 4	NR4022 ※	NR4037 ※	NN4026
	高床 W タイヤ	H 5. 7	H11. 4	AN-429WK	NN4031 ※	NN4026
	F ドラム	H 5. 7	H11. 4	NN4031 ※	NN4031 ※	NN4026
NKR63	(◎車体No. 7400001~)					
	フラットロー W タイヤ	H 5. 7	H11. 4	AN-429WK	NR4014 ※	NN4026
	フルフラットロー W タイヤ	H 5. 7	H11. 4	AN-429WK	NR4037 ※	NN4026
	F ドラム	H 5. 7	H11. 4	NR4037 ※	NR4037 ※	NN4026
	高床 W タイヤ	H 5. 7	H11. 4	AN-429WK	NR4037 ※	NN4026
	F ドラム	H 5. 7	H11. 4	NN4031 ※	NN4031 ※	NN4026

※はハーフ kit 有り

ISUZU

年号 対照表	1995 H 7	1996 H 8	1997 H 9	1998 H10	1999 H11	2000 H12	2001 H13	2002 H14	2003 H15	2004 H16	2005 H17	2006 H18	2007 H19	2008 H20	2009 H21	2010 H22
-----------	-------------	-------------	-------------	-------------	-------------	-------------	-------------	-------------	-------------	-------------	-------------	-------------	-------------	-------------	-------------	-------------

Model 車種型式	Type 種 類	Year 年 式		AKEBONO No. 品 番		
		Start 開始	End 終了	Front フロント	Rear リヤ	Parking パーキング
エルフ ELF						
4300						
NKR66	(◎車体No. 7400001~)					
	S タイヤ	H 5. 7	H 9. 4	AN-429WK	NR4037 ※	NN4026
	フラットロー W タイヤ	H 5. 7	H 9. 4	AN-429WK	NR4014 ※	NN4026
	フルフラットロー W タイヤ	H 5. 7	H 9. 4	AN-429WK	NR4037 ※	NN4026
	MT					
	AT	H 5. 7	H 9. 4	AN-429WK	NN4031 ※	NN4026
	除く 2.75t, 3t	H 5. 7	H 9. 4	NR4037 ※	NR4037 ※	NN4026
	2.75t, 3t	H 5. 7	H 9. 4	NN4031 ※	NN4031 ※	NN4026
	高床 W タイヤ MT	H 5. 7	H 9. 4	AN-429WK	NR4037 ※	NN4026
	AT	H 5. 7	H 9. 4	AN-429WK	NN4031 ※	NN4026
	F ドラム	H 5. 7	H 9. 4	NN4031 ※	NN4031 ※	NN4026
	フルフラットロー W タイヤ	H 9. 5	H11. 4	AN-361WK	NR4037 ※	
	高床 W タイヤ	H 9. 5	H11. 4	AN-429WK	NN4031 ※	
	ダンプ フルフラットロー W タイヤ	H 9. 5	H11. 4	NR4037 ※	NR4037 ※	
	特装専用シャシ	H 9. 5	H11. 4	NN4031 ※	NN4031 ※	
	2t 後輪 W タイヤ	H11. 5	H14. 5	AN-648WK	NN4031 ※	
	3t 後輪 W タイヤ	H11. 5	H14. 5	AN-617WK	NN4044	
NPR66	(◎車体No. 7400001~)					
	フラットロー F ディスク	H 5. 7	H 9. 4	AN-360WK	NN4030 ※	NN4026
	2t F ドラム	H 5. 7	H 9. 4	NN4031 ※	NN4030 ※	NN4026
	3t	H 5. 7	H 9. 4	NN4031 ※	NR4037 ※	NN4026
	フルフラットロー F ディスク	H 5. 7	H 9. 4	AN-360WK	NN4031 ※	NN4026
	2t, 3t F ドラム	H 5. 7	H 9. 4	NN4031 ※	NN4031 ※	NN4026
	3.5t	H 5. 7	H 9. 4	NN4044	NN4044	NN4026
	除く特装高床 F ディスク	H 5. 7	H 9. 4	AN-360WK	NN4031 ※	NN4026
	2t, 3t F ドラム	H 5. 7	H 9. 4	NN4031 ※	NN4031 ※	NN4026
	3.5t	H 5. 7	H 9. 4	NN4044	NN4044	NN4026
	特装高床 ボトル車 75 巾	H 5. 7	H 9. 4	NN4031 ※	NN4031 ※	NN4026
	100 巾	H 5. 7	H 9. 4	NN4044	NN4044	NN4026
	3.5t ダンプ, 4t バックホークレーン, 塵芥車	H 5. 7	H 9. 4	NN4044	NN4044	NN4026
	フラットロー W タイヤ	H 9. 5	H11. 4	AN-360WK	NN4030 ※	
	高床フルフラットロー W タイヤ MT	H 9. 5	H11. 4	AN-360WK	NN4031 ※	
	2t ワイド 後輪小径 W タイヤ	H11. 5	H14. 5	AN-648WK	NN4030 ※	
NKS66	4WD F ディスク	H 5.11	H 9. 4	AN-429WK	NN4031 ※	NN4026
	F ドラム	H 2.12	H 9. 4	NN4031 ※	NN4031 ※	NN4026
	高床	H 9. 5	H11. 4	AN-429WK	NN4031 ※	NN4026
	フラットロー	H 9. 5	H11. 4	AN-429WK	NR4014 ※	NN4026
	フルフラットロー	H 9. 5	H11. 4	AN-361WK	NR4037 ※	NN4026
NPS66	全車	H 9. 5		NN4031 ※	NL8057	
VKR66K		H 8.11	H11. 4	AN-429WK	NR4014 ※	NN4026
		H11. 5	H14. 5	AN-429WK	NN4042 ※	NN4026

※はハーフ kit 有り

ト
ヨ
タ

ニ
ッ
サ
ン

三

菱

マ
ッ
ダ

ホ
ン
ダ

い
す
ゞ

富
士
重
工

ダ
イ
ハ
ツ

ス
ズ
キ

パ
ッ
ド
形
状

シ
ュ
ー
形
状

ト
ヨ
タニ
ッ
サ
ン三
菱マ
ツ
ダホ
ン
ダい
す
ゞ富
士
重
工ダ
イ
ハ
ツス
ズ
キパ
ツ
ド
形
状シ
ュ
ー
形
状

ISUZU

Model 車種型式	Type 種 類	Year 年 式		AKEBONO No. 品 番			
		Start 開始	End 終了	Front フロント	Rear リヤ	Parking パーキング	
エルフ ELF							
4600							
NKR71	2t	H 7. 4	H 9. 4	AN-429WK	NN4031 ※	NN4026	
	3t	H 7. 4	H 9. 4	NN4031 ※	NN4031 ※	NN4026	
	高床 Wタイヤ	H 9. 5	H11. 4	AN-429WK	NN4031 ※		
	特装専用シャシ	H 9. 5	H11. 4	NN4031 ※	NN4031 ※		
	2t 塵芥車, 3t ダンプ	H 9. 5	H11. 4	NN4031 ※	NN4031 ※		
	2t	H11. 5	H14. 5	AN-648WK	NN4031 ※		
	2.95t	H11. 5	H14. 5	AN-617WK	NN4044		
	3t	H11. 5	H14. 5	AN-617WK	NN4044		
	NPR71	PV アルミバン Fドラム	H 7. 4	H 9. 4	NN4031 ※	NN4031 ※	NN4026
		Fディスク	H 7. 4	H 9. 4	AN-360WK	NN4031 ※	NN4026
MT		H 9. 5	H11. 4	AN-360WK	NN4031 ※		
AT		H 9. 5	H11. 4	AN-360WK	NN4044		
NPS71	2t ワイド	H11. 5	H14. 5	AN-648WK	NN4031 ※		
		H 7. 4	H 9. 4	NN4031 ※	NN4044	NN4026	
NKS71		H 9. 5	H11. 4	NN4031 ※	NL8057		
		H 9. 5	H11. 4	NN4031 ※	NN4031 ※		
	2t 前後輪小径タイヤ	H11. 5	H14. 5	AN-429WK	NN4031 ※		
	2t 4WD	H11. 5	H14. 5	NN4031 ※	NN4044		
4800							
NPR70	2t 高床 Wタイヤ	H 5. 7	H 9. 4	NN4044	NN4044	NN4038	
	2t A lバン Wタイヤ	H 5. 7	H 9. 4	NN4044	NN4044	NN4038	
	3.5t ダンプ Wタイヤ	H 5. 7	H 9. 4	NN4044	NN4044	NN4038	
	4t 高床 Wタイヤ	H 5. 7	H 9. 4	NN4044	NN4044	NN4038	
	2t クレーン	H 9. 5	H11. 4	NN4044	NN4044		
	2.75~3t A/T車	H 9. 5	H11. 4	NN4044	NN4044		
	3.5t	H 9. 5	H11. 4	NN4044	NN4044		
	4t	H 9. 5	H11. 4	NN4044	NN4044		
	NKR81E		H14. 6	H16. 5	AN-617WK	NN4044	
	NKR81EA	高床, フルフラットロー 類別区分 042, 046	H14. 6	H16. 5	AN-429WK	NN4031 ※	
フルフラットロー 類別区分 012, 020, 038		H14. 6	H16. 5	AN-429WK	NN4041 ※		
NKR81ED	フラットロー 類別区分 006, 028	H14. 6	H16. 5	AN-429WK	NN4042 ※		
	2t	H14. 6	H16. 5	AN-648WK	NN4031 ※		
NKR81EN	3t	H14. 6	H16. 5	AN-617WK	NN4044		
	3t 高床, 類別区分 001~006, 008	H14. 6	H16. 5	NN4044	NN4044		
NKR81E3N	3t 高床, 類別区分 007, 009~011	H14. 6	H16. 5	AN-617WK	NN4044		
	3.5t フルフラットロー	H14. 6	H16. 5	NN4044	NN4044		
NKR81GAV	2t バン 類別区分 001~005	H14. 6	H16. 5	AN-429WK	NN4041 ※		
	2t バン 類別区分 006, 007	H14. 6	H16. 5	AN-429WK	NN4031 ※		
NKR81GN	2t フルフラットロー	H14. 6	H16. 5	NN4044	NN4044		

※はハーフ kit 有り

ISUZU

年号 対照表	1995 H 7	1996 H 8	1997 H 9	1998 H10	1999 H11	2000 H12	2001 H13	2002 H14	2003 H15	2004 H16	2005 H17	2006 H18	2007 H19	2008 H20	2009 H21	2010 H22
-----------	-------------	-------------	-------------	-------------	-------------	-------------	-------------	-------------	-------------	-------------	-------------	-------------	-------------	-------------	-------------	-------------

Model 車種型式	Type 種 類	Year 年 式		AKEBONO No. 品 番		
		Start 開始	End 終了	Front フロント	Rear リヤ	Parking パーキング
エルフ ELF						
4800						
NKR81LR	2t 木製高床 類別区分 001, 002	H14. 6	H16. 5	AN-648WK	NN4042 ※	
	2t~3t 木製高床 類別区分 003~045 までの F ディスク車	H14. 6	H16. 5	AN-617WK	NN4044	
	2t 木製高床 F ドラム車	H14. 6	H16. 5	NN4044	NN4044	
NKR81LAR	2t 類別区分 019~030	H14. 6	H16. 5	AN-429WK	NN4042 ※	
	2t 類別区分 007~018, 044~051	H14. 6	H16. 5	AN-429WK	NN4041 ※	
	2t 類別区分 上記以外	H14. 6	H16. 5	AN-429WK	NN4031 ※	
NKR81LAV	後輪 WT	H14. 6	H16. 5	AN-429WK	NN4031 ※	
	後輪小径 WT	H14. 6	H16. 5	AN-429WK	NN4042 ※	
	前後輪小径後輪 WT・AT	H14. 6	H16. 5	AN-429WK	NN4031 ※	
	前後輪小径後輪 WT・MT	H14. 6	H16. 5	AN-429WK	NN4041 ※	
NKR81LV	2.95t バン F ディスク車	H14. 6	H16. 5	AN-617WK	NN4044	
	2.95t バン F ドラム車	H14. 6	H16. 5	NN4044	NN4044	
NKR81LN	3t フルフラットロー	H14. 6	H16. 5	NN4044	NN4044	
NKR81A	1.75t~2t 前後輪シングルタイヤ	H16. 5	H18.12	AN-721WK	NN4041 ※	
	2t 上記以外	H16. 5	H18.12	AN-721WK	NN4031 ※	
	1.75t~2t 超低床	H16. 5	H18.12	AN-721WK	NN4042 ※	
	2.95t, 3t	H16. 5	H18.12	AN-617WK	NN4044	
NKR81N	フロントディスクブレーキ	H16. 5	H18.12	AN-617WK	NN4044	
	フロントドラムブレーキ	H16. 5	H18.12	NN4044	NN4044	
NKR81AN	2t 高床, 低床 前後輪シングルタイヤ	H16. 5	H18.12	AN-721WK	NN4041 ※	
	2t 高床, 低床 上記以外	H16. 5	H18.12	AN-721WK	NN4031 ※	
	2t 高床, 車両総重量 5t 以上	H16. 5	H18.12	AN-617WK	NN4044	
	1.75t~2t 超低床	H16. 5	H18.12	AN-721WK	NN4042 ※	
	2t 標準ダンプ	H16. 5	H18.12	AN-617WK	NN4031 ※	
	2.95t, 3t 標準ダンプ含む	H16. 5	H18.12	AN-617WK	NN4044	
NKR81AD	2t 標準, 強化ダンプ	H16. 5	H18.12	AN-617WK	NN4031 ※	
	3t 強化ダンプ	H16. 5	H18.12	AN-617WK	NN4044	
NKR81R	2t 高床	H16. 5	H18.12	AN-617WK	NN4044	
	4t 高床	H16. 5	H18.12	NN4044	NN4044	
NKR81AR	2t 超低床	H16. 5	H18.12	AN-721WK	NN4042 ※	
	2t 高床, 平低床	H16. 5	H18.12	AN-721WK	NN4031 ※	
	2.95t, 3t	H16. 5	H18.12	AN-617WK	NN4044	
NKS81EA(D)	2t 4WD	H14. 6	H16. 5	AN-429WK	NN4031 ※	
NKS81G(D)R	2t 4WD	H14. 6	H16. 5	NN4031 ※	NN4044	
NKS81LAR	2t 4WD	H14. 6	H16. 5	AN-429WK	NN4031 ※	
NKS81A	2t 4WD	H16. 5	H18.12	AN-429WK	NN4031 ※	
NKS81AR	2t 4WD	H16. 5	H18.12	AN-429WK	NN4031 ※	
NKS81AN	2t 4WD	H16. 5	H18.12	AN-429WK	NN4031 ※	
NKS81N	3t 4WD	H16. 5	H18.12	NN4031 ※	NN4044	

※はハーフ kit 有り

ト
ヨ
タ

ニ
ッ
サ
ン

三

菱

マ
ツ
ダ

ホ
ン
ダ

い
す
ゞ

富
士
重
工

ダ
イ
ハ
ツ

ス
ズ
キ

パ
ッ
ド
形
状

シ
ュ
ー
形
状

ト
ヨ
タニ
ッ
サ
ン三
菱マ
ツ
ダホ
ン
ダい
す
ゞ富
士
重
工ダ
イ
ハ
ツス
ズ
キパ
ッド
形
状シ
ュー
形
状

ISUZU

Model 車種型式	Type 種 類	Year 年 式		AKEBONO No. 品 番		
		Start 開始	End 終了	Front フロント	Rear リヤ	Parking パーキング
エルフ ELF						
4800						
NPR81LAR	2t 高床 類別区分 001~005	H14. 6	H16. 5	AN-648WK	NN4031 ※	
	2t フラットロー 類別区分 006~009	H14. 6	H16. 5	AN-617WK	NN4044	
NPR81LR	2t~3t ワイド 高床	H14. 6	H16. 5	AN-617WK	NN4044	
NPR81LAV	2t 高床キャブ 類別区分 001	H14. 6	H16. 5	AN-648WK	NN4031 ※	
	2t 高床キャブ 類別区分 002	H14. 6	H16. 5	AN-617WK	NN4044	
NPR81LV	3t パンワイド	H14. 6	H16. 5	AN-617WK	NN4044	
NPR81PAR	2t 高床 後輪 WT 類別区分 001~005	H14. 6	H16. 5	AN-648WK	NN4031 ※	
	前後輪小径後輪 WT	H14. 6	H16. 5	AN-617WK	NN4044	
NPR81PR	2.75t~3.5t ワイド 高床	H14. 6	H16. 5	AN-617WK	NN4044	
NPR81PAV	2t パン 後輪 WT 類別区分 001	H14. 6	H16. 5	AN-648WK	NN4031 ※	
	2t パン 後輪 WT 類別区分 002	H14. 6	H16. 5	AN-617WK	NN4044	
NPR81PV	3t パンワイド	H14. 6	H16. 5	AN-617WK	NN4044	
NPR81GR	2t ワイド 高床 類別区分 001, 002, 011, 012	H14. 6	H16. 5	AN-648WK	NN4031 ※	
	3t ワイド 高床 類別区分 003, 004	H14. 6	H16. 5	AN-617WK	NN4044	
	3.5t ワイド 高床 類別区分 005~010	H14. 6	H16. 5	NN4044	NN4044	
NPR81GV	2t ワイドパン 類別区分 001, 002, 007	H14. 6	H16. 5	AN-648WK	NN4031 ※	
	3t ワイドパン 類別区分 003	H14. 6	H16. 5	AN-617WK	NN4044	
	3.5t ワイドパン 類別区分 004, 005, 006	H14. 6	H16. 5	NN4044	NN4044	
NPR81R	2t~3t	H16. 5	H18.12	AN-617WK	NN4044	
	4t	H16. 5	H18.12	NN4044	NN4044	
NPR81AR	2t 超低床	H16. 5	H18.12	AN-617WK	NN4030 ※	
	2t 高床	H16. 5	H18.12	AN-617WK	NN4031 ※	
	2.75t, 2.95t, 3t 高床	H16. 5	H18.12	AN-617WK	NL8052	
	2t, 3t 平低床	H16. 5	H18.12	AN-617WK	NL8052	
NPR81DR	4t 強化ダンプ	H16. 5	H18.12	NN4044	NN4044	
NPR81N	2t~3t	H16. 5	H18.12	AN-617WK	NN4044	
	3.5t, 4t	H16. 5	H18.12	NN4044	NN4044	
	4.45t~4.9t	H16. 5	H18.12	NL8057	NL8057	
NPR81AN	2t 高床	H16. 5	H18.12	AN-617WK	NN4031 ※	
	2.75t, 2.95t, 3t 高床	H16. 5	H18.12	AN-617WK	NN4044	
	2t, 3t 平低床	H16. 5	H18.12	AN-617WK	NN4044	
NPS81N	4WD 3.5t 標準ダンプ	H16. 5	H18.12	NN4031 ※	NN4044	
NPS81AN	4WD 2t	H16. 5	H18.12	AN-617WK	NN4044	
	4WD 3.5t	H16. 5	H18.12	AN-656WK	NN4044	
NPS81AR	4WD 2t	H16. 5	H18.12	AN-617WK	NN4044	
	4WD 3.5t	H16. 5	H18.12	AN-656WK	NN4044	

※はハーフ kit 有り

ISUZU

年号 対照表	1995 H 7	1996 H 8	1997 H 9	1998 H10	1999 H11	2000 H12	2001 H13	2002 H14	2003 H15	2004 H16	2005 H17	2006 H18	2007 H19	2008 H20	2009 H21	2010 H22
-----------	-------------	-------------	-------------	-------------	-------------	-------------	-------------	-------------	-------------	-------------	-------------	-------------	-------------	-------------	-------------	-------------

Model 車種型式	Type 種 類	Year 年 式		AKEBONO No. 品 番		
		Start 開始	End 終了	Front フロント	Rear リヤ	Parking パーキング
エルフ ELF						
5000						
NPR72	2t 高床フルフラットロー Wタイヤ	H 9. 5	H11. 4	AN-360WK	NN4044	
	2t クレーン	H 9. 5	H11. 4	NN4044	NN4044	
	2.75t~3t A/T車	H 9. 5	H11. 4	NN4031 ※	NN4031 ※	
	3.5t	H 9. 5	H11. 4	NN4044	NN4044	
	3t ワイド	H11. 5	H14. 5	AN-617WK	NN4044	
	3.5t 4WD	H11. 5	H14. 5	NN4031 ※	NN4044	
	3.5t リジット車	H11. 8	H14. 5	NN4044	NN4044	
	3.5t インデベ車	H11. 8	H14. 5	AN-656WK	NN4044	
NPR72GN	4t ワイドキャブ	H14. 6	H16. 5	NN4044	NN4044	
NPR72GR	3t ワイド 高床	H14. 6	H16. 5	AN-617WK	NN4044	
	4t ワイド 高床	H14. 6	H16. 5	NN4044	NN4044	
NPR72GDR	3t ワイドダンプ	H14. 6	H16. 5	NN4044	NN4044	
NPR72GV	3t バン	H14. 6	H16. 5	AN-617WK	NN4044	
	3.5t バンハイルーフ	H14. 6	H16. 5	NN4044	NN4044	
NPR72LR	2t ワイド フルフラットロー	H14. 6	H16. 5	AN-648WK	NN4031 ※	
	3t ワイド フルフラットロー	H14. 6	H16. 5	AN-648WK	NN4044	
	2t ワイド 高床	H14. 6	H16. 5	AN-617WK	NN4044	
	3.5t ワイド 高床	H14. 6	H16. 5	NN4044	NN4044	
NPR72LAR	2t ワイド 高床	H14. 6	H16. 5	AN-648WK	NN4031 ※	
	3t ワイド 高床	H14. 6	H16. 5	AN-617WK	NN4044	
	3.5t ワイド 高床	H14. 6	H16. 5	AN-656WK	NN4044	
NPR72LV	2t バン 高床キャブ 類別区分 009	H14. 6	H16. 5	AN-648WK	NN4031 ※	
	2t バン 高床キャブ 類別区分 001	H14. 6	H16. 5	AN-648WK	NN4044	
	2.95t, 3t バン 高床キャブ	H14. 6	H16. 5	AN-617WK	NN4044	
	3.5t バン 高床キャブ	H14. 6	H16. 5	NN4044	NN4044	
NPR72PR	2t フルフラットロー 類別区分 007~010	H14. 6	H16. 5	AN-648WK	NN4044	
	2t~3t フルフラットロー 類別区分 001~006, 011~016, 030~038	H14. 6	H16. 5	AN-617WK	NN4044	
	3.5t, 4t フルフラットロー 類別区分 017~029	H14. 6	H16. 5	NN4044	NN4044	
NPR72PAR	2t ワイド 高床 類別区分 001~005	H14. 6	H16. 5	AN-648WK	NN4031 ※	
	2t~3t ワイド フルフラットロー 類別区分 006~008, 013~020	H14. 6	H16. 5	AN-617WK	NN4044	
	3.5t ワイド フルフラットロー 類別区分 009~012, 021~024	H14. 6	H16. 5	AN-656WK	NN4044	
NPR72PV	2t バン 高床 類別区分 001	H14. 6	H16. 5	AN-648WK	NN4031 ※	
	2t~3t バン 高床 類別区分 002, 003, 007~010	H14. 6	H16. 5	AN-617WK	NN4044	
	3.5t バン 高床 類別区分 004~006, 011	H14. 6	H16. 5	NN4044	NN4044	

※はハーフ kit 有り

ト
ヨ
タ

ニ
ッ
サ
ン

三
菱

マ
ツ
ダ

ホ
ン
ダ

い
す
ゞ

富
士
重
工

ダ
イ
ハ
ツ

ス
ズ
キ

パ
ッ
ド
形
状

シ
ュ
ー
形
状

ト
ヨ
タニ
ッ
サ
ン

三

菱

マ
ツ
ダホ
ン
ダい
す
ゞ富
士
重
工ダ
イ
ハ
ツス
ズ
キパ
ッド
形
状シ
ュー
形
状

ISUZU

Model 車種型式	Type 種 類	Year 年 式		AKEBONO No. 品 番		
		Start 開始	End 終了	Front フロント	Rear リヤ	Parking パーキング
エルフ ELF						
5000						
NPS72GN	3.5t ワイド 4WD	H14. 6	H16. 5	NN4031 ※	NN4044	
NPS72LN	3.5t ワイド 4WD	H14. 6	H16. 5	NN4031 ※	NN4044	
NQR72	4.9t~4.95t	H11. 8		NL8057	NL8057	
	4.9t~4.95t オプション仕様	H11. 8		AN-657WK	NL8057	
5200						
NPR75	2t ワイド	H11. 5	H14. 5	AN-648WK	NN4044	
	3t ワイド	H11. 5	H14. 5	AN-617WK	NN4044	
	3.5t リジット車	H11. 8	H14. 5	NN4044	NN4044	
	3.5t インデベ車	H11. 8	H14. 5	AN-656WK	NN4044	
NPR75LR	3t ターボ 高床	H14. 6	H16. 5	AN-617WK	NN4044	
	3t ターボ 高床 4輪ディスク車	H14. 6	H16. 5	AN-617WK	AN-617WK	
	2t ターボ フルフラットロー	H14. 6	H16. 5	AN-648WK	NN4044	
	3.5t, 4t ターボ	H14. 6	H16. 5	NN4044	NN4044	
NPR75PR	3t ターボ フルフラットロー	H14. 6	H16. 5	AN-617WK	NN4044	
	3t ターボ フルフラットロー 4輪ディスク車	H14. 6	H16. 5	AN-617WK	AN-617WK	
	2t ターボ 高床	H14. 6	H16. 5	AN-648WK	NN4044	
	3.5t, 4t ターボ	H14. 6	H16. 5	NN4044	NN4044	
NPR75N	4t	H18.12		NN4044	NN4044	
NQR75	4.9t~4.95t	H11. 8		NL8057	NL8057	
	4.9t~4.95t オプション仕様	H11. 8		AN-657WK	NL8057	

※はハーフ kit 有り

ISUZU

年号	1995	1996	1997	1998	1999	2000	2001	2002	2003	2004	2005	2006	2007	2008	2009	2010
対照表	H 7	H 8	H 9	H10	H11	H12	H13	H14	H15	H16	H17	H18	H19	H20	H21	H22

Model 車種型式	Type 種 類	Year 年 式		AKEBONO No. 品 番		
		Start 開始	End 終了	Front フロント	Rear リヤ	Parking パーキング

- ト
ヨ
タ
- ニ
ッ
サ
ン
- 三
菱
- マ
ツ
ダ
- ホ
ン
ダ
- い
す
ゞ**
- 富
士
重
工
- ダ
イ
ハ
ツ
- ス
ズ
キ
- パ
ッ
ド
形
状
- シ
ュ
ー
形
状

ト
ヨ
タ

ニ
ッ
サ
ン

三
菱

マ
ツ
ダ

ホ
ン
ダ

い
す
ゞ

富
士
重
工

ダ
イ
ハ
ツ

ス
ズ
キ

パ
ッ
ド
形
状

シ
ュ
ー
形
状

ISUZU

Model 車種型式	Type 種 類	Year 年 式		AKEBONO No. 品 番		
		Start 開始	End 終了	Front フロント	Rear リヤー	Parking パーキング

ISUZU

年号	1995	1996	1997	1998	1999	2000	2001	2002	2003	2004	2005	2006	2007	2008	2009	2010
対照表	H 7	H 8	H 9	H10	H11	H12	H13	H14	H15	H16	H17	H18	H19	H20	H21	H22

Model 車種型式	Type 種 類	Year 年 式		AKEBONO No. 品 番		
		Start 開始	End 終了	Front フロント	Rear リヤ	Parking パーキング

- ト
ヨ
タ
- ニ
ツ
サ
ン
- 三
菱
- マ
ツ
ダ
- ホ
ン
ダ
- い
す
ゞ**
- 富
士
重
工
- ダ
イ
ハ
ツ
- ス
ズ
キ
- パ
ッド
形
状
- シ
ュ
ー
形
状

SUBARU

年号	1995	1996	1997	1998	1999	2000	2001	2002	2003	2004	2005	2006	2007	2008	2009	2010
対照表	H 7	H 8	H 9	H10	H11	H12	H13	H14	H15	H16	H17	H18	H19	H20	H21	H22

Model 車種型式	Type 種 類	Year 年 式		AKEBONO No. 品 番		
		Start 開始	End 終了	Front フロント	Rear リヤ	Parking パーキング
R1						
660						
RJ1		H17. 1	H17. 2	AN-705K	NN5542	
		H17. 3		AN-705K	NN5548	
RJ2		H17. 1	H17. 2	AN-705K	NN5542	
		H17. 3		AN-705K	NN5548	
R2						
660						
RC1		H15.12	H17. 2	AN-705K	NN5542	
		H17. 3		AN-705K	NN5548	
	スーパーチャージャー	H15.12	H17. 2	AN-705K	NN5542	
		H17. 3		AN-705K	NN5548	
RC2		H15.12	H17. 2	AN-705K	NN5542	
		H17. 3		AN-705K	NN5548	
	スーパーチャージャー	H15.12	H17. 2	AN-705K	NN5542	
		H17. 3		AN-705K	NN5548	
アルシオーネ SVX ALCYONE SVX						
3300						
CXW		H 3. 9	H 8.11	AN-397WK	AN-297WK	NN6019
CXD		H 3. 9	H 8.11	AN-397WK	AN-297WK	NN6019

ト
ヨ
タニ
ッ
サ
ンミ

菱マ
ッ
ダホ
ン
ダい
す
ゞ富
士
重
工ダ
イ
ハ
ッス
ズ
キパ
ッ
ド
形
状シ
ユ
ー
形
状

トヨタ

ニッサン

三菱

マツダ

ホンダ

いすゞ

富士重工

ダイハツ

スズキ

パッド形状

シュー形状

SUBARU

Model 車種型式	Type 種類	Year 年式		AKEBONO No. 品番		
		Start 開始	End 終了	Front フロント	Rear リヤ	Parking パーキング
インプレッサ IMPREZA						
1500						
GC1	Rドラム	H 4.11	H 8. 8	AN-295WK	NN6017 ※	
	4輪ディスク	H 4.11	H 8. 8	AN-295WK	AN-297WK	NN6019
	ABSなし	H 8. 9	H12. 8	AN-295WK	NN6017 ※	
	ABS付 Rドラム	H 8. 9	H12. 8	AN-462WK	NN6018 ※	
	ABS付 4輪ディスク	H 8. 9	H12. 8	AN-462WK	AN-297WK	NN6019
GC2	ABS付	H 8. 9	H12. 8	AN-462WK	NN6018 ※	
	リトナ	H 8. 9	H 9. 8	AN-615WK	AN-297WK	
GF1	ABSなし	H 6. 9	H12. 8	AN-295WK	NN6017 ※	
	ABS付	H 6. 9	H12. 8	AN-462WK	NN6018 ※	
	CZ-スポルト	H11. 4	H12. 8	AN-462WK	NN6018 ※	
GF2		H 8. 9	H12. 8	AN-462WK	NN6018 ※	
GG2	2WD	H12. 8	H14.10	AN-462WK	NN6018 ※	
		H14.11	H19. 5	AN-691WK	NN6018 ※	
	15i-S	H16. 3	H19. 5	AN-672WK	AN-692WK	NN6019
GG3	4WD	H12. 8	H14.10	AN-462WK	NN6018 ※	
		H14.11	H19. 5	AN-691WK	NN6018 ※	
	15i-S	H16. 3	H19. 5	AN-672WK	AN-692WK	NN6019
GD2	2WD	H15. 9	H19. 5	AN-691WK	NN6018 ※	
GD3	4WD	H15. 9	H19. 5	AN-691WK	NN6018 ※	
GDC	2WD	H18. 6	H19. 5	AN-691WK	NN6018 ※	
GDD	4WD	H18. 6	H19. 5	AN-691WK	NN6018 ※	
GGC	2WD	H18. 6	H19. 5	AN-691WK	NN6018 ※	
GGD	4WD	H18. 6	H19. 5	AN-691WK	NN6018 ※	
	上記4車両型式のオプション設定車	H18. 6	H19. 5	AN-672WK	AN-692WK	
GH2	1.5i, 1.5i-L	H19. 6		AN-691WK	NN6027 ㊦	
	1.5i-S (車体No. ~037504)	H21. 9	H22. 5	AN-672WK	AN-696WK	NN3067
	(車体No. 037506~)	H22. 5		AN-771WK ㊦	AN-696WK	NN3067
GH3	1.5i, 1.5i-L	H19. 6		AN-691WK	NN6027 ㊦	
	1.5i-S (車体No. ~015577)	H21. 9	H22. 5	AN-672WK	AN-696WK	NN3067
	(車体No. 015579~)	H22. 5		AN-771WK ㊦	AN-696WK	NN3067
1600						
GC4	Rドラム	H 4.11	H 8. 8	AN-295WK	NN6017 ※	
	4輪ディスク	H 4.11	H 8. 8	AN-295WK	AN-297WK	NN6019
GF3	Rドラム	H 4.11	H 8. 8	AN-295WK	NN6017 ※	
	4輪ディスク	H 4.11	H 8. 8	AN-295WK	AN-297WK	NN6019
GF4	Rドラム	H 5.10	H 8. 8	AN-295WK	NN6017 ※	
	4輪ディスク	H 5.10	H 8. 8	AN-295WK	AN-297WK	NN6019

※はーフ kit 有り

㊦は準備中です

SUBARU

年号 対照表	1995 H 7	1996 H 8	1997 H 9	1998 H10	1999 H11	2000 H12	2001 H13	2002 H14	2003 H15	2004 H16	2005 H17	2006 H18	2007 H19	2008 H20	2009 H21	2010 H22
-----------	-------------	-------------	-------------	-------------	-------------	-------------	-------------	-------------	-------------	-------------	-------------	-------------	-------------	-------------	-------------	-------------

Model 車種型式	Type 種 類	Year 年 式		AKEBONO No. 品 番		
		Start 開始	End 終了	Front フロント	Rear リヤ	Parking パーキング
インプレッサ IMPREZA						
1800						
GC6	R ドラム	H 4.11	H 8. 8	AN-295WK	NN6017 ※	
	4 輪ディスク	H 4.11	H 8. 8	AN-295WK	AN-297WK	NN6019
GF6	R ドラム	H 4.11	H 8. 8	AN-295WK	NN6017 ※	
	4 輪ディスク	H 4.11	H 8. 8	AN-295WK	AN-297WK	NN6019
GF5	ABS 付	H 8. 9	H12. 8	AN-462WK	NN6018 ※	
	ABS なし	H 8. 9	H 9. 8	AN-462WK	NN6017 ※	
	ABS 付	H 9. 9	H12. 8	AN-462WK	NN6018 ※	
2000						
GC8		H 4.11	H 8. 8	AN-296WK	AN-297WK	NN6019
	HX, HX-S ABS なし	H 8. 9	H10. 9	AN-462WK	NN6017 ※	
	ABS 付	H 8. 9	H10. 9	AN-462WK	NN6018 ※	
	WRX (フロントアケボノ)	H 8. 9	H 9. 8	AN-463WK	AN-297WK	NN6019
	ABS 付	H 9. 9	H12. 8	AN-463WK	AN-297WK	NN6019
	SRX	H10. 8	H12. 8	AN-463WK	AN-475WK	
	WRX (フロントスミトモ) DOHC	H 8. 9	H 9. 8	AN-615WK	AN-297WK	NN6019
	ABS なし	H 9. 9	H12. 8	AN-615WK	AN-702WK	NN6023
	ABS 付	H 9. 9	H12. 8	AN-615WK	AN-702WK	NN6019
GF8		H 5.10	H 8. 8	AN-296WK	AN-297WK	NN6019
	HX-S ABS なし	H 8. 9	H12. 8	AN-295WK	NN6017 ※	
	ABS 付	H 8. 9	H12. 8	AN-295WK	NN6018 ※	
	グラベル EX	H 8. 9	H12. 8	AN-295WK	NN6017 ※	
	HX, グラベル EX	H 8. 9	H12. 8	AN-462WK	NN6017 ※	
	ルーフレール ABS なし	H 8. 9	H12. 8	AN-462WK	NN6018 ※	
	ABS 付	H 8. 9	H12. 8	AN-462WK	NN6018 ※	
	WRX (フロントアケボノ)	H 8. 9	H 9. 8	AN-463WK	AN-297WK	NN6019
	ABS 付	H 9. 9	H12. 8	AN-462WK	NN6018 ※	
	WRX (フロントスミトモ)	H 8. 9	H 9. 8	AN-615WK	AN-297WK	NN6019
	ABS 付	H 9. 9	H12. 8	AN-615WK	AN-297WK	NN6019
GG9	DOHC	H12. 8	H14.10	AN-672WK	AN-475WK	NN6019
		H14.11	H19. 5	AN-672WK	AN-692WK	NN6019
GGA	ターボ	H12. 8	H14.10	AN-672WK	AN-475WK	NN6019
		H14.11	H19. 5	AN-615WK	AN-702WK	NN6019
GGB	6MT ターボ	H12. 8	H19. 5	AN-615WK	AN-702WK	NN6023
GD9	DOHC	H12. 8	H14.10	AN-672WK	AN-475WK	NN6019
		H14.11	H19. 5	AN-672WK	AN-692WK	NN6023
GDA	5MT ターボ	H12. 8	H14.10	AN-672WK	AN-475WK	NN6019
		H14.11	H19. 5	AN-615WK	AN-702WK	NN6023
GDB	6MT ターボ	H12. 8	H14.10	26296-FE040	26696-FE000	NN6023
	16 インチタイヤ	H14.11	H19. 5	AN-615WK	AN-702WK	NN6023
	17 インチタイヤ	H14.11	H19. 5	26296-FE041	26696-FE001	NN6023

※はハーフ kit 有り

ト
ヨ
タ

ニ
ッ
サ
ン

三
菱

マ
ツ
ダ

ホ
ン
ダ

い
す
ゞ

富
士
重
工

ダ
イ
ハ
ツ

ス
ズ
キ

パ
ッ
ド
形
状

シ
ュ
ー
形
状

ト
ヨ
タニ
ッ
サ
ン三
菱マ
ツ
ダホ
ン
ダい
す
ゞ富
士
重
工ダ
イ
ハ
ツス
ズ
キパ
ッ
ド
形
状シ
ュ
ー
形
状

SUBARU

Model 車種型式	Type 種 類	Year 年 式		AKEBONO No. 品 番		
		Start 開始	End 終了	Front フロント	Rear リヤ	Parking パーキング
インプレッサ IMPREZA						
2000						
GH6	車体No. ~003105	H20.10	H22. 5	AN-672WK	AN-696WK	NN3067
	車体No. 003106~	H22. 5		AN-771WK ㊦	AN-696WK	NN3067
GH7	車体No. ~003105	H19. 6	H22. 5	AN-672WK	AN-696WK	NN3067
	車体No. 003106~	H22. 5		AN-771WK ㊦	AN-696WK	NN3067
GH8	車体No. ~003105	H19. 6	H22. 5	AN-672WK	AN-696WK	NN3067
	車体No. 003106~	H22. 5		AN-771WK ㊦	AN-696WK	NN3067
GRB	WRX STI	H19.10		26296-FE120	26696-FG000	
インプレッサ アネシス IMPREZA ANESIS						
1500						
GE2		H20.10		AN-691WK	NN6027 ㊦	
GE3		H20.10		AN-691WK	NN6027 ㊦	
2000						
GE6	車体No. ~002881	H20.10	H22. 5	AN-672WK	AN-696WK	NN3067
	車体No. 002882~	H22. 5		AN-771WK ㊦	AN-696WK	NN3067
GE7	車体No. ~003105	H20.10	H22. 5	AN-672WK	AN-696WK	NN3067
	車体No. 003106~	H22. 5		AN-771WK ㊦	AN-696WK	NN3067
インプレッサ XV IMPREZA XV						
1500						
GH2		H22. 6		AN-691WK	NN6027 ㊦	
GH3		H22. 6		AN-691WK	NN6027 ㊦	
2000						
GH6		H22. 6		AN-771WK ㊦	AN-696WK	NN3067
GH7		H22. 6		AN-771WK ㊦	AN-696WK	NN3067
ヴィヴィオ VIVIO						
660						
KK3		H 4. 3	H10. 9	AN-412K	NN6014 ※	
KK4		H 4. 3	H10. 9	AN-412K	NN6014 ※	
KW3		H 4. 3	H10. 9	AN-412K	NN6014 ※	
KW4		H 4. 3	H10. 9	AN-412K	NN6014 ※	

※はーフ kit 有り

㊦は準備中です

SUBARU

年号 対照表	1995 H 7	1996 H 8	1997 H 9	1998 H10	1999 H11	2000 H12	2001 H13	2002 H14	2003 H15	2004 H16	2005 H17	2006 H18	2007 H19	2008 H20	2009 H21	2010 H22
-----------	-------------	-------------	-------------	-------------	-------------	-------------	-------------	-------------	-------------	-------------	-------------	-------------	-------------	-------------	-------------	-------------

Model 車種型式	Type 種 類	Year 年 式		AKEBONO No. 品 番		
		Start 開始	End 終了	Front フロント	Rear リヤー	Parking パーキング
エクシーガ EXIGA						
2000						
YA4	車体No. ~010362	H20. 6	H22. 5	AN-672WK	AN-696WK	NN3067
	車体No. 010363~	H22. 5		AN-771WK ㊦	AN-696WK	NN3067
YA5	車体No. ~018095	H20. 6	H22. 5	AN-672WK	AN-696WK	NN3067
	車体No. 018096~	H22. 5		AN-771WK ㊦	AN-696WK	NN3067
2500						
YA9	車体No. ~002744	H21.12	H22. 5	AN-672WK	AN-696WK	NN3067
	車体No. 002745~	H22. 5		AN-771WK ㊦	AN-696WK	NN3067
サンバー SAMBAR						
660						
KS3		H 4.10	H11. 1	AN-335K	NN6024 ※	
KS4		H 4.10	H11. 1	AN-335K	NN6024 ※	
KV3		H 4.10	H11. 1	AN-335K	NN6024 ※	
KV4		H 4.10	H11. 1	AN-335K	NN6024 ※	
サンバー トライ SAMBAR TRY						
660						
KV3		H 4.10	H11. 1	AN-335K	NN6024 ※	
KV4		H 4.10	H11. 1	AN-335K	NN6024 ※	
TT1		H11. 2	H16. 9	AN-674WK	NN5535 ※	
		H16. 9		AN-728WK	NN5535 ※	
TT2		H11. 2	H16. 9	AN-674WK	NN5535 ※	
		H16. 9		AN-728WK	NN5535 ※	
TV1		H11. 2	H16. 9	AN-674WK	NN5535 ※	
		H16. 9		AN-728WK	NN5535 ※	
TV2		H11. 2	H16. 9	AN-674WK	NN5535 ※	
		H16. 9		AN-728WK	NN5535 ※	
TW1	赤帽仕様	H16. 9		AN-728WK	NN5535 ※	
		H11.10	H14. 8	AN-674WK	NN5535 ※	
TW2		H14. 9	H21. 9	AN-378WK	NN5535 ※	
		H11.10	H14. 8	AN-674WK	NN5535 ※	
ステラ STELLA						
660						
RN1	含スーパーチャージャー	H18. 6		AN-705K	NN5548	
RN2	含スーパーチャージャー	H18. 6		AN-705K	NN5548	

※はハーフ kit 有り
㊦は準備中です

ト
ヨ
タ

ニ
ッ
サ
ン

三

菱

マ
ツ
ダ

ホ
ン
ダ

い
す
ゞ

富
士
重
工

ダ
イ
ハ
ツ

ス
ズ
キ

パ
ッ
ド
形
状

シ
ュ
ー
形
状

ト
ヨ
タニ
ッ
サ
ン三
菱マ
ツ
ダホ
ン
ダい
す
ゞ富
士
重
工ダ
イ
ハ
ツス
ズ
キパ
ッド
形
状シ
ュー
形
状

SUBARU

Model 車種型式	Type 種 類	Year 年 式		AKEBONO No. 品 番		
		Start 開始	End 終了	Front フロント	Rear リヤ	Parking パーキング
プラグインステラ Plugin STELLA						
電気自動車						
RN1(改)		H21. 7		AN-705K	NN5548	
ディアス ワゴン DIAS WAGON						
660						
S321N		H21. 9		AN-609WK	NN5026	
S331N		H21. 9		AN-609WK	NN5026	
デックス DEX						
1300						
M401F		H20.11		AN-661WK	NR1095 ㊦	
M411F		H20.11		AN-661WK	NR1096 ㊦	
ドミンゴ DOMINGO						
1200						
FA7		H 6. 6	H10.12	AN-335K	NN6024 ※	
FA8		H 6. 6	H10.12	AN-335K	NN6024 ※	
トラヴィック TRAVIQ						
2200						
XM220		H13. 8		09192157	09195685	

※はーフ kit 有り
㊦は準備中です

SUBARU

年号 対照表	1995 H 7	1996 H 8	1997 H 9	1998 H10	1999 H11	2000 H12	2001 H13	2002 H14	2003 H15	2004 H16	2005 H17	2006 H18	2007 H19	2008 H20	2009 H21	2010 H22
-----------	-------------	-------------	-------------	-------------	-------------	-------------	-------------	-------------	-------------	-------------	-------------	-------------	-------------	-------------	-------------	-------------

Model 車種型式	Type 種 類	Year 年 式		AKEBONO No. 品 番		
		Start 開始	End 終了	Front フロント	Rear リヤー	Parking パーキング
フォレスター FORESTER						
2000						
SF5	DOHC	H 9. 6	H14. 1	AN-463WK	NN6018 ※	
	ターボ	H 9. 2	H14. 1	AN-463WK	AN-475WK	NN6019
SG5	STI	H12. 5	H14. 1	AN-615WK	AN-475WK	NN6019
	ターボ	H14. 2	H15. 1	AN-672WK	AN-475WK	NN6019
		H15. 2	H16.12	AN-672WK	AN-692WK	NN6019
	4WD	H14. 2	H16.12	AN-672WK	NN6018 ※	
SH5		H17. 1	H19.12	AN-672WK	AN-692WK	NN6019
	車体No. ~048878	H19.12	H22. 5	AN-672WK	AN-696WK	NN3067
	車体No. 048879~	H22. 5		AN-771WK ㊦	AN-696WK	NN3067
2500						
SF9		H10. 9	H14. 1	AN-463WK	AN-475WK	NN6019
SG9	STi	H16. 2	H19.12	26296-FE100	26696-FE080	
プレオ PLEO						
660						
RA1		H10.10	H22. 4	AN-612K	NN6014 ※	
RA2	RS	H10.10	H22. 4	AN-612K	AN-392WK	
	4WD	H10.10	H22. 4	AN-612K	NN6014 ※	
	RS	H10.10	H22. 4	AN-612K	AN-392WK	
RV1		H10.10	H22. 4	AN-612K	NN6014 ※	
RV2	4WD	H10.10	H22. 4	AN-612K	NN6014 ※	
L275F		H22. 4		AN-608WK	NN5029	
L285F		H22. 4		AN-608WK	NN5033 ㊦	
L275B		H22. 4		AN-608WK	NN5029	
L285B		H22. 4		AN-608WK	NN5033 ㊦	
ルクラ LUCRA						
660						
L455F		H22. 4		AN-608WK	NN5029	
	RS	H22. 4		AN-683WK	NN5029	
L465F		H22. 4		AN-683WK	NN5033 ㊦	

※はハーフ kit 有り
㊦は準備中です

ト
ヨ
タ

ニ
ッ
サ
ン

三
菱

マ
ツ
ダ

ホ
ン
ダ

い
す
ゞ

富
士
重
工

ダ
イ
ハ
ツ

ス
ズ
キ

パ
ッ
ド
形
状

シ
ュ
ー
形
状

ト
ヨ
タニ
ッ
サ
ン三
菱マ
ツ
ダホ
ン
ダい
す
ゞ富
士
重
工ダ
イ
ハ
ツス
ズ
キパ
ッ
ド
形
状シ
ュ
ー
形
状

SUBARU

Model 車種型式	Type 種 類	Year 年 式		AKEBONO No. 品 番		
		Start 開始	End 終了	Front フロント	Rear リヤ	Parking パーキング
レオーネ LEONE						
1500						
CVFY10	ABS なし	H 6. 9	H11. 5	AN-471WK	NN2056 ※	
	ABS 付	H 6. 9	H11. 5	AN-325WK	NN2058 ※	
CVFNY10		H 6. 9	H11. 5	AN-325WK	NR2049 ※	
CVFY11		H11. 6	H16. 5	AN-614WK	NR2049 ※	
	ABS 付	H11. 6	H16. 5	AN-614WK	NN2058 ※	
1700						
CVSNY10		H 6. 9	H11. 5	AN-325WK	NR2049 ※	
1800						
CVHNY11		H11. 6	H16. 5	AN-614WK	NR2049 ※	
2000						
CVENY10		H 6. 9	H11. 5	AN-325WK	NR2049 ※	
2200						
CVENY11		H11. 6	H15. 8	AN-614WK	NR2049 ※	
	ABS 付	H11. 6	H15. 8	AN-614WK	NN2058 ※	
レガシィ LEGACY						
1800						
BD2	R ドラム	H 6. 6	H 8. 6	AN-295WK	NN6018 ※	
	4 輪ディスク	H 6. 6	H 8. 6	AN-295WK	AN-297WK	NN6019
	ABS なし	H 8. 6	H10.11	AN-462WK	NN6018 ※	
BD3	ABS 付	H 8. 6	H10.11	AN-462WK	AN-297WK	NN6019
	R ドラム	H 6. 6	H 8. 6	AN-295WK	NN6018 ※	
	4 輪ディスク	H 6. 6	H 8. 6	AN-295WK	AN-297WK	NN6019
BG2	ABS なし	H 8. 6	H10.11	AN-462WK	NN6018 ※	
	ABS 付	H 8. 6	H10.11	AN-462WK	AN-297WK	NN6019
	ABS なし	H 8. 6	H10.11	AN-462WK	NN6018 ※	
BG3	ABS 付	H 8. 6	H10.11	AN-462WK	AN-297WK	NN6019
	ABS なし	H 6. 6	H 8. 6	AN-295WK	NN6018 ※	
		H 8. 6	H10.11	AN-462WK	NN6018 ※	
	ABS 付	H 6. 6	H 8. 6	AN-295WK	AN-297WK	NN6019
		H 8. 6	H10.11	AN-462WK	AN-297WK	NN6019

※はハーフ kit 有り

SUBARU

年号 対照表	1995 H 7	1996 H 8	1997 H 9	1998 H10	1999 H11	2000 H12	2001 H13	2002 H14	2003 H15	2004 H16	2005 H17	2006 H18	2007 H19	2008 H20	2009 H21	2010 H22
-----------	-------------	-------------	-------------	-------------	-------------	-------------	-------------	-------------	-------------	-------------	-------------	-------------	-------------	-------------	-------------	-------------

Model 車種型式	Type 種 類	Year 年 式		AKEBONO No. 品 番		
		Start 開始	End 終了	Front フロント	Rear リヤ	Parking パーキング
レガシィ LEGACY						
2000						
BD4	R ドラム	H 5.10	H 8. 6	AN-295WK	NN6018 ※	
	4 輪ディスク	H 5.10	H 8. 6	AN-295WK	AN-297WK	NN6019
BD5	R ドラム	H 8. 6	H10.11	AN-462WK	AN-297WK	NN6019
	4 輪ディスク	H 5.10	H 8. 6	AN-295WK	NN6018 ※	
BG4	ターボ GT	H 5.10	H 8. 6	AN-295WK	AN-297WK	NN6019
	ターボ RS	H 5.10	H 8. 6	AN-296WK	AN-297WK	NN6019
BG5	ターボ	H 5.10	H 8. 6	AN-295WK	AN-297WK	NN6019
	R ドラム	H 8. 6	H10.11	AN-462WK	AN-297WK	NN6019
BGA	4 輪ディスク	H 8. 6	H10.11	AN-463WK	AN-297WK	NN6019
	R ドラム	H 5.10	H 8. 6	AN-295WK	NN6018 ※	
BH5	4 輪ディスク	H 5.10	H 8. 6	AN-295WK	AN-297WK	NN6019
	ターボ	H 5.10	H 8. 6	AN-296WK	AN-297WK	NN6019
BE5	ターボ	H 8. 6	H10.11	AN-462WK	AN-297WK	NN6019
	R ドラム	H 8. 6	H10.11	AN-463WK	AN-297WK	NN6019
BL5	4 輪ディスク	H 5.10	H 8. 6	AN-295WK	NN6018 ※	
	SOHC R ドラム	H 5.10	H 8. 6	AN-295WK	AN-297WK	NN6019
BP5	DOHC 4 輪ディスク	H 8. 6	H10.11	AN-462WK	AN-297WK	NN6019
	TX, TX-S	H 8. 6	H10.11	AN-462WK	AN-297WK	NN6019
BS5	TX, TX-S	H10. 6	H13. 4	AN-462WK	NN6025 ※	
	DOHC 4 輪ディスク	H10. 6	H13. 4	AN-463WK	AN-475WK	NN6019
BT5	TX, TX-S	H13. 5	H14. 4	AN-462WK	NN6025 ※	
	TX, TX-S	H14. 4	H15. 5	AN-691WK	NN6025 ※	
BU5	ブライトン, TStyleR, GT, GT-B	H13. 5	H15. 5	AN-463WK	AN-475WK	NN6026
	GT-B S エディション	H14.11	H15. 5	AN-615WK	AN-475WK	
BU5	RSK ターボ	H10.12	H13. 4	AN-463WK	AN-475WK	NN6019
	RS	H10.12	H13. 4	AN-463WK	AN-475WK	NN6019
BU5	RS, RStyleB, RSK (5MT)	H13. 5	H15. 5	AN-463WK	AN-475WK	NN6026
	RSK スポーツシフト (E-4AT)	H13. 5	H13.12	AN-463WK	AN-475WK	NN6026
BU5	RSK, S (5MT)	H14. 1	H15. 5	AN-672WK	AN-475WK	NN6026
	RSK, S (スポーツシフト)	H14. 5	H15. 5	AN-463WK	AN-475WK	NN6026
BU5	2.0GT, 2.0GTSpecB	H14. 5	H15. 5	AN-672WK	AN-475WK	NN6026
	2.0GT カスタマイズエディション	H15. 6	H21. 5	AN-703WK	AN-475WK	NN6026
BU5	2.0R, 2.0I	H15. 6	H21. 5	AN-672WK	AN-696WK	NN6026
	2.0GT, 2.0GTSpecB	H15. 6	H21. 5	AN-703WK	AN-475WK	NN6026
BU5	2.0R, 2.0I	H15. 6	H21. 5	AN-672WK	AN-696WK	NN6026
	2.0GT, 2.0GTSpecB	H15. 6	H21. 5	AN-703WK	AN-475WK	NN6026
BU5 (改)	CNG 車	H16. 5	H21. 5	AN-672WK	AN-696WK	NN6026
2200						
BG7		H 5.10	H 8. 6	AN-295WK	AN-297WK	NN6019
BGB		H 5.10	H 8. 6	AN-295WK	AN-297WK	NN6019

※はハーフ kit 有り

ト
ヨ
タ

ニ
ッ
サ
ン

三

菱

マ
ツ
ダ

ホ
ン
ダ

い
す
ゞ

富
士
重
工

ダ
イ
ハ
ツ

ス
ズ
キ

パ
ッ
ド
形
状

シ
ュ
ー
形
状

ト
ヨ
タニ
ッ
サ
ン三
菱マ
ツ
ダホ
ン
ダい
す
ゞ富
士
重
工ダ
イ
ハ
ツス
ズ
キパ
ッド
形
状シ
ュー
形
状

SUBARU

Model 車種型式	Type 種 類	Year 年 式		AKEBONO No. 品 番		
		Start 開始	End 終了	Front フロント	Rear リヤ	Parking パーキング
レガシィ LEGACY						
2500						
BD9		H 6.10	H 8. 6	AN-296WK	AN-297WK	NN6019
		H 8. 6	H10.11	AN-463WK	AN-297WK	NN6019
BG9		H 6.10	H 8. 6	AN-296WK	AN-297WK	NN6019
		H 8. 6	H10.11	AN-463WK	AN-297WK	NN6019
BGC		H 6.10	H 8. 6	AN-296WK	AN-297WK	NN6019
		H 8. 6	H10.11	AN-463WK	AN-297WK	NN6019
BH9	DOHC 4輪ディスク	H10. 6	H13. 4	AN-463WK	AN-475WK	NN6019
	250S	H13. 5	H15. 5	AN-463WK	AN-475WK	NN6026
BHC	DOHC 4輪ディスク	H10. 6	H13. 4	AN-463WK	AN-475WK	NN6019
BE9	RS25 スポーツシフト (E-4AT)	H13. 5	H15. 5	AN-463WK	AN-475WK	NN6026
BP9	アウトバック	H15.10	H21. 5	AN-672WK	AN-696WK	NN6026
	アウトバック LLビーンエディション	H16. 6	H21. 5	AN-672WK	AN-696WK	NN6026
BM9	車体No. ~009593	H21. 5	H22. 5	AN-672WK	AN-696WK	NN3067
	車体No. 009599~	H22. 5		AN-771WK ㊦	AN-696WK	NN3067
	25i Sパッケージ車体No. 009515~	H22. 5		AN-703WK	26696XA010	NN3067
	ターボ	H21. 5		AN-703WK	26696XA010	NN3067
BR9	車体No. ~002792	H21. 5	H22. 5	AN-672WK	AN-696WK	NN3067
	車体No. 020793~	H22. 5		AN-771WK ㊦	AN-696WK	NN3067
	25i Sパッケージ車体No. 020612~	H22. 5		AN-703WK	26696XA010	NN3067
	ターボ	H21. 5		AN-703WK	26696XA010	NN3067
3000						
BHE	GT30	H14. 1	H15. 4	AN-463WK	AN-475WK	NN6026
BEE	RS30	H14. 1	H15. 4	AN-463WK	AN-475WK	NN6026
BPE	3.0R ADA, 3.0R	H15. 9	H21. 5	AN-703WK	AN-475WK	NN6026
	アウトバック	H15.10	H21. 5	AN-672WK	AN-696WK	NN6026
	アウトバック LLビーンエディション	H16. 6	H21. 5	AN-672WK	AN-696WK	NN6026
BLE	3.0R	H15. 9	H21. 5	AN-703WK	AN-475WK	NN6026
3600						
BRF		H21. 5		AN-703WK	26696XA010	NN3067
レガシィ ランカスター LEGACY LANCASTER						
2500						
BG9		H 9. 8	H10. 4	AN-463WK	AN-297WK	NN6019
BH9	ランカスター, ランカスター S	H10. 6	H13. 4	AN-463WK	AN-475WK	NN6019
3000						
BHE	ランカスター 6	H12. 5	H15. 5	AN-463WK	AN-475WK	NN6026

㊦は準備中です

SUBARU

年号	1995	1996	1997	1998	1999	2000	2001	2002	2003	2004	2005	2006	2007	2008	2009	2010
対照表	H 7	H 8	H 9	H10	H11	H12	H13	H14	H15	H16	H17	H18	H19	H20	H21	H22

Model 車種型式	Type 種 類	Year 年 式		AKEBONO No. 品 番		
		Start 開始	End 終了	Front フロント	Rear リヤ	Parking パーキング

- ト
ヨ
タ
- ニ
ツ
サ
ン
- 三
菱
- マ
ツ
ダ
- ホ
ン
ダ
- い
す
ゞ
- 富
士
重
工
- ダ
イ
ハ
ツ
- ス
ズ
キ
- パ
ッ
ド
形
状
- シ
ユ
ー
形
状

ト
ヨ
タ

ニ
ッ
サ
ン

三
菱

マ
ツ
ダ

ホ
ン
ダ

い
す
ゞ

富
士
重
工

ダ
イ
ハ
ツ

ス
ズ
キ

パ
ッ
ド
形
状

シ
ュ
ー
形
状

SUBARU

Model 車種型式	Type 種 類	Year 年 式		AKEBONO No. 品 番		
		Start 開始	End 終了	Front フロント	Rear リヤー	Parking パーキング

SUBARU

年号	1995	1996	1997	1998	1999	2000	2001	2002	2003	2004	2005	2006	2007	2008	2009	2010
対照表	H 7	H 8	H 9	H10	H11	H12	H13	H14	H15	H16	H17	H18	H19	H20	H21	H22

Model 車種型式	Type 種 類	Year 年 式		AKEBONO No. 品 番		
		Start 開始	End 終了	Front フロント	Rear リヤ	Parking パーキング

- ト
ヨ
タ
- ニ
ツ
サ
ン
- 三
菱
- マ
ツ
ダ
- ホ
ン
ダ
- い
す
ゞ
- 富
士
重
工
- ダ
イ
ハ
ツ
- ス
ズ
キ
- パ
ッド
形
状
- シ
ュ
ー
形
状

DAIHATSU

年号 対照表	1995 H 7	1996 H 8	1997 H 9	1998 H10	1999 H11	2000 H12	2001 H13	2002 H14	2003 H15	2004 H16	2005 H17	2006 H18	2007 H19	2008 H20	2009 H21	2010 H22
-----------	-------------	-------------	-------------	-------------	-------------	-------------	-------------	-------------	-------------	-------------	-------------	-------------	-------------	-------------	-------------	-------------

Model 車種型式	Type 種 類	Year 年 式		AKEBONO No. 品 番		
		Start 開始	End 終了	Front フロント	Rear リヤ	Parking パーキング
アトレー7 Atrai7						
1300						
S221G		H12. 7	H16.11	AN-444WK	NN5027 ※	
	L (ABS 付車), X (4AT 車)	H14. 6	H16.11	AN-741WK	NN5027 ※	
S231G		H12. 7	H16.11	AN-444WK	NN5027 ※	
	L (ABS 付車), X (4AT 車)	H14. 6	H16.11	AN-741WK	NN5027 ※	
アトレーワゴン ATRAI WAGON						
660						
S220G	CL, カスタム	H11. 6	H12. 4	AN-620WK	NN5014 ※	
	ターボ	H11. 6	H12. 4	AN-444WK	NN5014 ※	
	CL, カスタム	H12. 5	H13.12	AN-620WK	NN5026 ※	
	ターボ	H12. 5	H13.12	AN-444WK	NN5026 ※	
	CL, カスタム	H14. 1	H16.11	AN-620WK	NN5026 ※	
	ターボ	H14. 1	H16.11	AN-444WK	NN5026 ※	
S230G	CL, カスタム	H11. 6	H12. 4	AN-620WK	NN5014 ※	
	ターボ	H11. 6	H12. 4	AN-444WK	NN5014 ※	
	CL, カスタム	H12. 5	H13.12	AN-620WK	NN5026 ※	
	ターボ	H12. 5	H13.12	AN-444WK	NN5026 ※	
	CL, カスタム	H14. 1	H16.11	AN-620WK	NN5026 ※	
	ターボ	H14. 1	H16.11	AN-444WK	NN5026 ※	
S320G		H17. 5	H19. 9	AN-725WK	NN5026 ※	
S330G		H17. 5	H19. 9	AN-725WK	NN5026 ※	
S321G	車体No. ~0018123	H19. 9	H20.10	AN-725WK	NN5026 ※	
	車体No. 0018124~	H20.11		AN-609WK	NN5026 ※	
S331G	車体No. ~0007231	H19. 9	H20.10	AN-725WK	NN5026 ※	
	車体No. 0007232~	H20.11		AN-609WK	NN5026 ※	
アプローズ APPLAUSE						
1600						
A101S	R ドラム	H 1. 7	H12. 5	AN-243WK	NN5523	
	4 輪ディスク	H 1. 7	H12. 5	AN-243WK	AN-307K	
A111S		H 1. 7	H12. 5	AN-243WK	NN5523	

※はハーフ kit 有り

ト
ヨ
タ

ニ
ッ
サ
ン

三
菱

マ
ツ
ダ

ホ
ン
ダ

い
す
ゞ

富
士
重
工

ダイハツ

ス
ズ
キ

パ
ッド
形
状

シ
ュ
ー
形
状

ト
ヨ
タニ
ッ
サ
ン

三

菱

マ
ツ
ダホ
ン
ダい
す
ゞ富
士
重
工

ダイハツ

ス
ズ
キパ
ッド
形状シ
ュー
形状

DAIHATSU

Model 車種型式	Type 種 類	Year 年 式		AKEBONO No. 品 番		
		Start 開始	End 終了	Front フロント	Rear リヤ	Parking パーキング
アルティス ALTIS						
2200						
SXV20N		H12. 3	H13.10	AN-394WK	AN-604K	
SXV25N	4WD	H12. 3	H13.10	AN-465WK	AN-420WK	
2400						
ACV30N		H13. 9	H18. 1	AN-671K	AN-659K	
ACV35N	4WD	H13. 9	H18. 1	AN-671K	AN-420WK	
ACV40N		H18. 1		AN-734K	AN-733K	
ACV45N	4WD	H18. 1		AN-734K	AN-659K	
エッセ ESSE						
660						
L235S		H17.12		AN-608WK	NN5029	
L245S		H17.12		AN-608WK	NN5031	
オプティ OPTI						
660						
L300S	2WD ABSなし	H 4. 2	H10. 8	AN-345K	NN5008 ※	
	ABS付	H 4. 2	H10. 8	AN-216K	NN5016 ※	
L310S	4WD	H 4. 2	H10. 8	AN-216K	NN5006 ※	
L800S	ビークス・CX ABSなし	H10.11	H14. 8	AN-496WK	NN5016 ※	
	ABS付	H10.11	H11. 6	AN-496WK	NN5024 ※	
		H11. 6	H14. 8	AN-496WK	NN5032 ※	
	CL ABSなし	H10.11	H12. 3	AN-608WK	NN5016 ※	
	ABS付	H10.11	H11. 6	AN-608WK	NN5024 ※	
		H11. 6	H12. 3	AN-608WK	NN5032 ※	
	クラシック ABSなし	H12. 3	H13. 9	AN-496WK	NN5016 ※	
		H13. 9	H14. 8	AN-608WK	NN5016 ※	
	ABS付	H12. 3	H13. 9	AN-496WK	NN5032 ※	
		H13. 9	H14. 8	AN-608WK	NN5032 ※	
L802S	ABSなし	H10.11	H13. 9	AN-496WK	NN5016 ※	
	ABS付	H10.11	H11. 8	AN-496WK	NN5024 ※	
		H11. 9	H13. 9	AN-496WK	NN5032 ※	
L810S	4WD ABSなし	H10.11	H14. 8	AN-608WK	NN5004 ※	
	ABS付	H10.11	H14. 8	AN-608WK	NN5025 ※	
	4WD ターボ ABSなし	H10.11	H13.10	AN-496WK	NN5004 ※	
		H13.10	H14. 8	AN-496WK	NN5032 ※	
	ABS付	H10.11	H13.10	AN-496WK	NN5025 ※	
		H13.10	H14. 8	AN-496WK	NN5032 ※	

※はハーフ kit 有り

DAIHATSU

年号 対照表	1995 H 7	1996 H 8	1997 H 9	1998 H10	1999 H11	2000 H12	2001 H13	2002 H14	2003 H15	2004 H16	2005 H17	2006 H18	2007 H19	2008 H20	2009 H21	2010 H22
-----------	-------------	-------------	-------------	-------------	-------------	-------------	-------------	-------------	-------------	-------------	-------------	-------------	-------------	-------------	-------------	-------------

Model 車種型式	Type 種 類	Year 年 式		AKEBONO No. 品 番		
		Start 開始	End 終了	Front フロント	Rear リヤ	Parking パーキング
クー C00						
1300						
M401S	2WD		H18. 5		AN-661WK	NR1095 ㊟
M411S	4WD		H18. 5		AN-661WK	NR1096 ㊟
1500						
M402S	2WD		H18. 5		AN-661WK	NR1095 ㊟
コペン Copen						
660						
L880K			H14. 6		AN-661WK	NN5032 ※
シャレード CHARADE						
1300						
G200S	Rドラム (ABS なし)		H 5. 1	H12. 5	AN-414WK	NN5022
	Rドラム (ABS 付)		H 5. 1	H 9. 9	AN-414WK	NN5022
			H 9. 9	H12. 5	AN-414WK	NN5023 ※
	4輪ディスク		H 5. 1	H12. 5	AN-414WK	AN-415K
1500						
G203S	4輪ディスク		H 5. 1	H12. 5	AN-414WK	AN-415K
	Rドラム (ABS なし)		H 5. 1	H12. 5	AN-414WK	NN5022
	Rドラム (ABS 付)		H 5. 1	H 9. 9	AN-414WK	NN5022
G213S			H 9. 9	H12. 5	AN-414WK	NN5023 ※
	4輪ディスク		H 5. 8	H12. 5	AN-414WK	AN-415K
	Rドラム		H 5. 8	H12. 5	AN-414WK	NN5523 ※
1600						
G201S	4輪ディスク		H 5. 8	H10. 7	AN-414WK	AN-415K
シャレード ソシアル CHARADE SOCIAL						
1500						
G203S	4輪ディスク		H 6. 5	H12. 5	AN-446K	AN-415K
	Rドラム (ABS なし)		H 6. 5	H12. 5	AN-446K	NN5024 ※
	Rドラム (ABS 付)		H 6. 5	H 9. 9	AN-446K	NN5024 ※
G213S			H 9. 9	H12. 5	AN-446K	NN5023 ※
			H 6. 5	H12. 5	AN-446K	NN5523 ※

※はーフ kit 有り
㊟は準備中です

ト
ヨ
タ

ニ
ッ
サ
ン

三

菱

マ
ツ
ダ

ホ
ン
ダ

い
す
ゞ

富
士
重
工

ダイハツ

ス
ズ
キ

パ
ッド
形
状

シ
ュ
ー
形
状

ト
ヨ
タニ
ッ
サ
ン三
菱マ
ツ
ダホ
ン
ダい
す
ゞ富
士
重
工ダイ
ハツス
ズ
キパ
ッド
形
状シ
ユ
ー
形
状

DAIHATSU

Model 車種型式	Type 種 類	Year 年 式		AKEBONO No. 品 番		
		Start 開始	End 終了	Front フロント	Rear リヤ	Parking パーキング
ストーリー STORIA						
700						
M112S		H10. 4	H16. 5	AN-496WK	NN5004 ※	
1000						
M100S		H10. 2	H11. 9	AN-496WK	NN5025 ※	
		H11. 9	H16. 5	AN-496WK	NN5032 ※	
M110S	CL ABS なし	H10. 2	H16. 5	AN-496WK	NN5004 ※	
	CL ABS 付	H10. 2	H16. 5	AN-496WK	NN5025 ※	
	CX	H10. 2	H16. 5	AN-496WK	NN5025 ※	
1300						
M101S		H12. 5	H16. 5	AN-496WK	NN5032 ※	
	ツーリング	H13.12	H16. 5	AN-661WK	NN5032 ※	
M111S		H12. 5	H16. 5	AN-496WK	NN5025 ※	
	ツーリング	H13.12	H16. 5	AN-661WK	NN5025 ※	
ソニカ SONICA						
660						
L405S	2WD R	H18. 6	H21. 4	AN-608WK	NN5030	
	2WD RS・RS リミテッド	H18. 6	H21. 4	AN-683WK	NN5030	
L415S	4WD R	H18. 6	H21. 4	AN-608WK	NN5031	
	4WD RS・RS リミテッド	H18. 6	H21. 4	AN-683WK	NN5031	
タント Tanto						
660						
L350S	含カスタム	H15.11	H19.12	AN-608WK	NN5029	
	ABS 付	H15.11	H19.12	AN-608WK	NN5030	
	ターボ	H15.11	H19.12	AN-683WK	NN5030	
L360S	含カスタム	H15.11	H19.12	AN-683WK	NN5031	
L375S	含カスタム	H19.12		AN-608WK	NN5029	
	ABS 付	H19.12		AN-608WK	NN5030	
	ターボ	H19.12		AN-683WK	NN5030	
L385S	含カスタム	H19.12		AN-683WK	NN5033 ㊦	
タントエグゼ Tanto Exe						
660						
L455S	含カスタム	H21. 9		AN-608WK	NN5029	
	ターボ	H21. 9		AN-683WK	NN5029	
L465S	含カスタム	H21. 9		AN-683WK	NN5033 ㊦	

※はーフ kit 有り

㊦は準備中です

DAIHATSU

年号 対照表	1995 H 7	1996 H 8	1997 H 9	1998 H10	1999 H11	2000 H12	2001 H13	2002 H14	2003 H15	2004 H16	2005 H17	2006 H18	2007 H19	2008 H20	2009 H21	2010 H22
-----------	-------------	-------------	-------------	-------------	-------------	-------------	-------------	-------------	-------------	-------------	-------------	-------------	-------------	-------------	-------------	-------------

Model 車種型式	Type 種 類	Year 年 式		AKEBONO No. 品 番		
		Start 開始	End 終了	Front フロント	Rear リヤ	Parking パーキング
テリオス TERIOS						
1300						
J100G			H 9. 4	H12. 5	AN-478K	NR1072 ※
J102G			H12. 5	H17.12	AN-478K	NR1075 ※
J122G			H12. 5	H17.12	AN-478K	NR1075 ※
テリオス キッド TERIOS KID						
660						
J111G	ABS なし		H10.10	H12. 4	AN-478K	NR1075 ※
	ABS 付		H10.10	H12. 4	AN-478K	NR1072 ※
			H12. 4		AN-478K	NR1075 ※
J131G	ABS なし		H12. 1	H12. 4	AN-478K	NR1075 ※
	ABS 付		H12. 1	H12. 4	AN-478K	NR1072 ※
			H12. 4		AN-478K	NR1075 ※
ネイキッド NAKED						
660						
L750S	ABS なし		H11.11	H15.12	AN-608WK	NN5028 ※
	ABS 付		H11.11	H15.12	AN-608WK	NN5032 ※
	ターボ付 ABS なし		H11.11	H13.12	AN-496WK	NN5028 ※
			H13.12	H15. 4	AN-496WK	NN5032 ※
	ABS 付		H11.11	H15. 4	AN-496WK	NN5032 ※
L760S	ABS なし		H11.11	H15.12	AN-608WK	NN5004 ※
	ABS 付		H11.11	H15.12	AN-608WK	NN5025 ※
	ターボ付 ABS なし		H11.11	H13.12	AN-496WK	NN5004 ※
			H13.12	H15. 4	AN-496WK	NN5025 ※
			H15. 4	H15.12	AN-496WK	NN5004 ※
	ABS 付		H11.11	H15.12	AN-496WK	NN5025 ※
パイザー PYZAR						
1500						
G303G	2WD ABS なし		H 8. 8	H14. 7	AN-414WK	NN5023 ※
	2WD ABS 付		H 8. 8	H14. 7	AN-414WK	AN-415K
G313G	4WD		H 8. 8	H 9. 9	AN-414WK	NN5523 ※
1600						
G301G	2WD ABS なし		H 9. 9	H14. 7	AN-414WK	NN5023 ※
	2WD ABS 付		H 9. 9	H14. 7	AN-414WK	AN-415K
G311G	4WD		H 9. 9	H14. 7	AN-414WK	NN5523 ※

※はハーフ kit 有り

ト
ヨ
タ

ニ
ッ
サ
ン

三
菱

マ
ツ
ダ

ホ
ン
ダ

い
す
ゞ

富
士
重
工

ダイハツ

ス
ズ
キ

パ
ッド
形
状

シ
ュ
ー
形
状

ト
ヨ
タニ
ッ
サ
ン三
菱マ
ツ
ダホ
ン
ダい
す
ゞ富
士
重
工ダイ
ハツス
ズ
キパ
ツ
ド
形
状シ
ュ
ー
形
状

DAIHATSU

Model 車種型式	Type 種 類	Year 年 式		AKEBONO No. 品 番		
		Start 開始	End 終了	Front フロント	Rear リヤー	Parking パーキング
ハイゼット HIJET						
660						
S100P		H 6. 1	H11. 1	AN-443K	NN5014	※
S100V		H 6. 1	H11. 1	AN-444WK	NN5014	※
S100C		H 6. 1	H11. 1	AN-443K	NN5014	※
S100W		H 6. 1	H11. 1	AN-444WK	NN5014	※
S110P		H 6. 1	H11. 1	AN-443K	NN5014	※
S110V		H 6. 1	H11. 1	AN-444WK	NN5014	※
S110C		H 6. 1	H11. 1	AN-443K	NN5014	※
S110W		H 6. 1	H11. 1	AN-444WK	NN5014	※
S200V		H11. 1	H12. 5	AN-620WK	NN5014	※
		H12. 6	H19.12	AN-620WK	NN5026	※
	ターボ	H12. 6	H19.12	AN-444WK	NN5026	※
S200V (改)	EV 車	H12. 6	H19.12		NN5026	※
S210V		H11. 1	H12. 5	AN-620WK	NN5014	※
		H12. 6	H19.12	AN-620WK	NN5026	※
	ターボ	H12. 6	H19.12	AN-444WK	NN5026	※
S200P		H11. 1	H12. 5	AN-609WK	NN5014	※
		H12. 6	H19.12	AN-609WK	NN5026	※
S200C		H11. 1	H12. 5	AN-609WK	NN5014	※
		H12. 6	H19.12	AN-609WK	NN5026	※
S201P		H19.12		AN-609WK	NN5026	※
S210P		H11. 1	H12. 5	AN-609WK	NN5014	※
		H12. 6	H19.12	AN-609WK	NN5026	※
S210C		H11. 1	H12. 5	AN-609WK	NN5014	※
		H12. 6	H19.12	AN-609WK	NN5026	※
S211P		H19.12		AN-609WK	NN5026	※
S120V	(アトレー)	H 6. 1	H11. 1	AN-444WK	NN5014	※
S130V	(アトレー)	H 6. 1	H11. 1	AN-444WK	NN5014	※
S220V	(アトレー)ターボ	H11. 1	H12. 5	AN-444WK	NN5014	※
		H12. 6	H16.12	AN-444WK	NN5026	※
	(アトレー) CL	H11. 1	H12. 5	AN-620WK	NN5014	※
		H12. 6	H16.12	AN-620WK	NN5026	※
S230V	(アトレー)ターボ	H11. 1	H12. 5	AN-444WK	NN5014	※
		H12. 6	H16.12	AN-444WK	NN5026	※
	(アトレー) CL	H11. 1	H12. 5	AN-620WK	NN5014	※
		H12. 6	H16.12	AN-620WK	NN5026	※
S320V		H16.12	H19.12	AN-725WK	NN5026	※
S320V 改	ハイブリッド 車体No. ~0106959	H17. 9	H20.10	AN-725WK	NN5026	※
	車体No. 0106960~	H20.11		AN-609WK	NN5026	※
S321V	車体No. ~0031307	H19.12	H20.10	AN-725WK	NN5026	※
	車体No. 0031308~	H20.11		AN-609WK	NN5026	※
S330V		H16.12	H19.12	AN-725WK	NN5026	※
S331V	車体No. ~0014756	H19.12	H20.10	AN-725WK	NN5026	※
	車体No. 0014757~	H20.11		AN-609WK	NN5026	※

※はハーフ kit 有り

DAIHATSU

年号 対照表	1995 H 7	1996 H 8	1997 H 9	1998 H10	1999 H11	2000 H12	2001 H13	2002 H14	2003 H15	2004 H16	2005 H17	2006 H18	2007 H19	2008 H20	2009 H21	2010 H22
-----------	-------------	-------------	-------------	-------------	-------------	-------------	-------------	-------------	-------------	-------------	-------------	-------------	-------------	-------------	-------------	-------------

Model 車種型式	Type 種 類	Year 年 式		AKEBONO No. 品 番		
		Start 開始	End 終了	Front フロント	Rear リヤー	Parking パーキング
ハイゼット グランカーゴ HIJET GRAN CARGO						
1300						
S221V		H13. 7	H16.11	AN-444WK	NN5027 ※	
S231V		H13. 7	H16.11	AN-444WK	NN5027 ※	
ビーゴ BEGO						
1500						
J200G	2WD	H18. 1		AN-478K	NR1094	
J210G	4WD	H18. 1		AN-478K	NR1094	
ブーン BOON						
1000						
M300S	2WD	H16. 6		AN-683WK	NN5030	
	オプション設定車	H18.12		AN-754WK	NR1095 ㊦	
M310S	4WD	H16. 6		AN-683WK	NN5031	
M312S	X4 (クロスフォー)	H18. 3		AN-661WK	NN5031	
M600S		H22. 2		AN-683WK	NN5034 ㊦	
M610S	4WD CL	H22. 2		AN-683WK	NN5033 ㊦	
	4WD CL Limited	H22. 2		AN-754WK	NN5033 ㊦	
1300						
M301S	2WD	H16. 6		AN-683WK	NN5030	
	オプション設定車	H18.12		AN-754WK	NR1095 ㊦	
M601S		H22. 2		AN-754WK	NN5034 ㊦	
ブーン ルミナス BOON LUMINAS						
1500						
M502G		H20.12		AN-714K	NR1093 ㊦	
	VSC 装着車 (オプション設定)	H20.12		AN-715K	NR1093 ㊦	
M512G		H20.12		AN-715K	NR1093 ㊦	

※はーフ kit 有り
㊦は準備中です

ト
ヨ
タ

ニ
ッ
サ
ン

三
菱

マ
ツ
ダ

ホ
ン
ダ

い
す
ゞ

富
士
重
工

ダイハツ

ス
ズ
キ

パ
ッド
形
状

シ
ュ
ー
形
状

ト
ヨ
タニ
ッ
サ
ン三
菱マ
ツ
ダホ
ン
ダい
す
ゞ富
士
重
工

ダイハツ

ス
ズ
キパ
ッド
形
状シ
ュー
形
状

DAIHATSU

Model 車種型式	Type 種 類	Year 年 式		AKEBONO No. 品 番		
		Start 開始	End 終了	Front フロント	Rear リヤ	Parking パーキング
マックス MAX						
660						
L950S		H13.11	H17.12	AN-608WK	NN5028 ※	
	ABS, DVS 付	H13.11	H17.12	AN-608WK	NN5032 ※	
	ターボ付	H13.11	H15. 8	AN-496WK	NN5028 ※	
		H15. 8	H17.12	AN-608WK	NN5028 ※	
	ターボ付 ABS, DVS 付	H13.11	H15. 8	AN-496WK	NN5032 ※	
	ABS 付	H15. 8	H17.12	AN-608WK	NN5032 ※	
L952S		H13.11	H17.12	AN-496WK	NN5032 ※	
L960S		H13.11	H17.12	AN-608WK	NN5004 ※	
	ABS 付	H13.11	H17.12	AN-608WK	NN5025 ※	
	ターボ付	H13.11	H15. 8	AN-496WK	NN5004 ※	
		H15. 8	H17.12	AN-608WK	NN5004 ※	
	ターボ付 ABS 付	H13.11	H15. 8	AN-496WK	NN5025 ※	
L962S		H15. 8	H17.12	AN-608WK	NN5025 ※	
		H13.11	H17.12	AN-496WK	NN5025 ※	
ミゼットⅡ MIDGETⅡ						
660						
K100P		H 8. 4	H13. 7	NN5007 ※	NN5014 ※	
ミラ MIRA						
660						
L500	TS, TX, TG, TA, TB	H 6. 8	H10. 8	AN-216K	NN5008 ※	
	寒冷地仕様	H 6. 8	H10. 8	AN-345K	NN5016 ※	
	TRXX アバンツァート R	H 6. 8	H10. 8	AN-389K	NN5016 ※	
	CX, CS, CL, CG	H 6. 8	H10. 8	AN-345K	NN5016 ※	
L502	TV・R ドラム	H 6. 8	H10. 8	AN-216K	NN5008 ※	
	TV・R ディスク	H 6. 9	H10. 8	AN-216K	AN-415K	
	TV・寒冷地	H 6. 8	H10. 8	AN-345K	NN5016 ※	
	CV・R ドラム	H 6. 8	H10. 8	AN-345K	NN5016 ※	
	CV・R ディスク	H 6. 9	H10. 8	AN-345K	AN-415K	
	TRXX アバンツァート R	H 6. 8	H10. 8	AN-389K	AN-415K	
L510		H 6. 9	H10. 8	AN-345K	NN5006 ※	
L512		H 6. 8	H10. 8	AN-389K	NN5006 ※	

※はハーフ kit 有り

DAIHATSU

年号 対照表	1995 H 7	1996 H 8	1997 H 9	1998 H10	1999 H11	2000 H12	2001 H13	2002 H14	2003 H15	2004 H16	2005 H17	2006 H18	2007 H19	2008 H20	2009 H21	2010 H22
-----------	-------------	-------------	-------------	-------------	-------------	-------------	-------------	-------------	-------------	-------------	-------------	-------------	-------------	-------------	-------------	-------------

Model 車種型式	Type 種 類	Year 年 式		AKEBONO No. 品 番		
		Start 開始	End 終了	Front フロント	Rear リヤ	Parking パーキング
ミラ MIRA						
660						
L700V		H10.10	H13. 9	AN-609WK	NN5016 ※	
		H13.10	H14.12	AN-609WK	NN5032 ※	
L700S	ABS なし	H10.10	H13. 9	AN-609WK	NN5016 ※	
		H13.10	H14.12	AN-609WK	NN5032 ※	
	ABS 付	H10.10	H11. 9	AN-609WK	NN5024 ※	
		H11.10	H14.12	AN-609WK	NN5032 ※	
	ターボ ABS なし	H10.10	H13. 9	AN-496WK	NN5016 ※	
	ターボ ABS 付	H10.10	H11. 9	AN-496WK	NN5024 ※	
		H11.10	H13. 9	AN-496WK	NN5032 ※	
L710V		H10.10	H14.12	AN-609WK	NN5004 ※	
L710S	ABS なし	H10.10	H14.12	AN-609WK	NN5004 ※	
	ABS 付	H10.10	H14.12	AN-609WK	NN5025 ※	
	ターボ ABS なし	H10.10	H12.10	AN-496WK	NN5004 ※	
	ABS 付	H10.10	H12.10	AN-496WK	NN5025 ※	
L250V		H14.12		AN-608WK	NN5029	
L250S		H14.12		AN-608WK	NN5029	
	ターボ 5MT	H14.12		AN-608WK	NN5029	
	4AT	H14.12		AN-683WK	NN5029	
L260V		H14.12		AN-608WK	NN5031	
L260S		H14.12		AN-608WK	NN5031	
	ターボ 5MT	H14.12		AN-608WK	NN5031	
	4AT	H14.12		AN-683WK	NN5031	
L275S		H18.12		AN-608WK	NN5029	
	カスタム RS の VSC 装着車	H18.12		AN-683WK	NN5029	
L275V		H19.12		AN-608WK	NN5029	
L285S		H18.12		AN-608WK	NN5033 ㊦	
	カスタム RS の VSC 装着車	H18.12		AN-683WK	NN5033 ㊦	
L285V		H19.12		AN-608WK	NN5033 ㊦	
ミラ ココア MIRA COCOA						
660						
L675S		H21. 8		AN-608WK	NN5029	
L685S		H21. 8		AN-608WK	NN5033 ㊦	

※はーフ kit 有り
㊦は準備中です

ト
ヨ
タ

ニ
ッ
サ
ン

三
菱

マ
ツ
ダ

ホ
ン
ダ

い
す
ゞ

富
士
重
工

ダイハツ

ス
ズ
キ

パ
ッド
形
状

シ
ュ
ー
形
状

ト
ヨ
タニ
ッ
サ
ン三
菱マ
ツ
ダホ
ン
ダい
す
ゞ富
士
重
工ダイ
ハツス
ズ
キパ
ッド
形状シ
ュー
形状

DAIHATSU

Model 車種型式	Type 種 類	Year 年 式		AKEBONO No. 品 番		
		Start 開始	End 終了	Front フロント	Rear リヤ	Parking パーキング
ミラジーノ MIRA Gino						
660						
L700S	ABS なし	H11. 3	H14. 8	AN-608WK	NN5016	※
	ABS 付	H11. 3	H14. 8	AN-608WK	NN5032	※
	ターボ付 ABS なし	H11. 3	H13. 9	AN-496WK	NN5016	※
		H13.10	H14. 8	AN-496WK	NN5032	※
	ABS 付	H11. 3	H11. 9	AN-496WK	NN5024	※
		H11.10	H14. 8	AN-496WK	NN5032	※
	ターボなし	H14. 8		AN-608WK	NN5016	※
	ターボ付	H14. 8	H15. 8	AN-496WK	NN5032	※
		H15. 9		AN-608WK	NN5032	※
	L710S	ABS なし	H11. 3	H14. 8	AN-608WK	NN5004
	ABS 付	H11. 3	H14. 8	AN-608WK	NN5025	※
	ターボ付 ABS なし	H11.10	H14. 8	AN-496WK	NN5004	※
	ABS 付	H11.10	H14. 8	AN-496WK	NN5025	※
	ターボなし ABS なし	H14. 8		AN-608WK	NN5004	※
	ABS 付	H14. 8		AN-608WK	NN5025	※
	ターボ付	H14. 8	H15. 8	AN-496WK	NN5025	※
		H15. 9		AN-608WK	NN5025	※
L650S	ミニライト, X, L ABS 付	H16.11		AN-608WK	NN5030	
	Xリミテッド, L	H16.11		AN-608WK	NN5029	
L660S		H16.11		AN-608WK	NN5031	
1000						
L701S		H14. 8		AN-496WK	NN5032	※
		H15. 9		AN-608WK	NN5032	※
L711S		H14. 8		AN-496WK	NN5025	※
		H15. 9		AN-608WK	NN5025	※
ムーブ MOVE						
660						
L600S	全車	H 7. 8	H 8. 4	AN-345K	NN5016	※
	ターボなし	H 8. 4	H10. 9	AN-345K	NN5016	※
	ターボ付	H 8. 4	H10. 9	AN-389K	NN5016	※
L602S		H 7. 8	H 8. 4	AN-345K	NN5016	※
		H 8. 4	H10. 9	AN-389K	NN5016	※
L610S	全車	H 7. 8	H 8. 4	AN-345K	NN5006	※
	ターボなし ABS なし	H 8. 4	H10. 9	AN-345K	NN5006	※
	ABS 付	H 8. 4	H10. 9	AN-345K	NN5014	※
	ターボ付 ABS なし	H 8. 4	H10. 9	AN-389K	NN5006	※
	ABS 付	H 8. 4	H10. 9	AN-389K	NN5014	※

※はーフ kit 有り

DAIHATSU

年号 対照表	1995 H 7	1996 H 8	1997 H 9	1998 H10	1999 H11	2000 H12	2001 H13	2002 H14	2003 H15	2004 H16	2005 H17	2006 H18	2007 H19	2008 H20	2009 H21	2010 H22
-----------	-------------	-------------	-------------	-------------	-------------	-------------	-------------	-------------	-------------	-------------	-------------	-------------	-------------	-------------	-------------	-------------

Model 車種型式	Type 種 類	Year 年 式		AKEBONO No. 品 番		
		Start 開始	End 終了	Front フロント	Rear リヤ	Parking パーキング
ムーブ MOVE						
660						
L900S	ABS なし	H10.10	H11. 8	AN-608WK	NN5008	※
		H11. 9	H11. 9	AN-608WK	NN5016	※
	ABS 付	H11.10	H14. 9	AN-608WK	NN5028	※
		H10.10	H11. 9	AN-608WK	NN5024	※
	ターボ ABS なし	H11.10	H14. 9	AN-608WK	NN5032	※
		H11.11	H13. 9	AN-496WK	NN5028	※
	ABS 付	H13.10	H14. 9	AN-496WK	NN5032	※
		H13.10	H14. 9	AN-496WK	NN5032	※
L902S	ABS なし	H10.10	H11. 8	AN-496WK	NN5008	※
		H11. 9	H11. 9	AN-496WK	NN5016	※
	ABS 付	H11.10	H14. 9	AN-496WK	NN5028	※
		H10.10	H11. 9	AN-496WK	NN5024	※
L910S	4WD ABS なし	H11.10	H14. 9	AN-496WK	NN5032	※
		H10.10	H14. 9	AN-496WK	NN5004	※
	ABS 付	H10.10	H14. 9	AN-496WK	NN5025	※
		4WD ターボ ABS なし	H10.10	H13. 9	AN-496WK	NN5004
	4WD ターボ ABS 付	H13.10	H14. 9	AN-496WK	NN5025	※
		H10.10	H14. 9	AN-496WK	NN5025	※
	4WD (CL) ABS なし	H10.10	H14. 9	AN-608WK	NN5004	※
		H10.10	H14. 9	AN-608WK	NN5025	※
L912S	ターボ	H10.10	H14. 9	AN-608WK	NN5025	※
		H13.10	H14. 9	AN-496WK	NN5025	※
L150S	L (ABS 無)	H14.10	H18.10	AN-608WK	NN5029	
		H14.10	H18.10	AN-608WK	NN5030	
	含カスタム 4AT, CVT	H14.10	H18.10	AN-608WK	NN5030	
		H14.10	H18.10	AN-608WK	NN5030	
L152S	ターボ	H14.10	H18.10	AN-683WK	NN5030	
		H14.10	H18.10	AN-683WK	NN5030	
L160S	含カスタム	H14.10	H18.10	AN-608WK	NN5031	
		H14.10	H17. 8	AN-683WK	NN5031	
	カスタム RS	H17. 8	H18.10	AN-608WK	NN5031	
		H17. 8	H18.10	AN-683WK	NN5031	
L175S	L (ABS 無)	H18.10		AN-608WK	NN5029	
		H18.10		AN-608WK	NN5030	
	カスタム L, X, Xリミテッド	H18.10		AN-608WK	NN5030	
		H18.10		AN-608WK	NN5030	
	カスタム ターボ R	H18.10		AN-608WK	NN5030	
		H18.10		AN-683WK	NN5030	
	R のオプション設定	H18.10		AN-683WK	NN5030	
		H18.10		AN-683WK	NN5030	
	カスタム ターボ RS	H18.10		AN-683WK	NN5030	
		H18.10		AN-661WK	NN5030	
L185S	L, X, Xリミテッド	H18.10		AN-608WK	NN5033	⊕
		H18.10		AN-608WK	NN5033	⊕
	カスタム L, X, Xリミテッド	H18.10		AN-608WK	NN5033	⊕
		H18.10		AN-683WK	NN5033	⊕
	カスタム ターボ R, RS	H18.10		AN-683WK	NN5033	⊕

※はーフ kit 有り
⊕は準備中です

- ト
ヨ
タ
- ニ
ッ
サ
ン
- 三
菱
- マ
ツ
ダ
- ホ
ン
ダ
- い
す
ゞ
- 富
士
重
工
- ダイハツ
- ス
ズ
キ
- パ
ッ
ド
形
状
- シ
ュ
ー
形
状

ト
ヨ
タニ
ッ
サ
ン

三

菱

マ
ツ
ダホ
ン
ダい
す
ゞ富
士
重
工ダ
イ
ハ
ツス
ズ
キパ
ッド
形
状シ
ュ
ー
形
状

DAIHATSU

Model 車種型式	Type 種 類	Year 年 式		AKEBONO No. 品 番		
		Start 開始	End 終了	Front フロント	Rear リヤ	Parking パーキング
ムーブラテ MOVE LATTE						
660						
L550S	含ターボ	H16.8		AN-608WK	NN5030	
	L (ABS 付)	H16.8		AN-608WK	NN5030	
	L (ABS なし)	H16.8		AN-608WK	NN5029	
L560S	含ターボ	H16.8		AN-608WK	NN5031	
ムーブ コンテ MOVE Conte						
660						
L575S	含ターボ	H20.8		AN-608WK	NN5029	
L585S		H20.8		AN-608WK	NN5033 ㊦	
	ターボ	H20.8		AN-683WK	NN5033 ㊦	
ラガー RUGGER						
2800						
F73		H 5.5	H 9.5	AN-304K	NR1067 ※	
F78		H 5.5	H 9.5	AN-304K	NR1067 ※	
ロッキー ROCKY						
1600						
F300S		H 2.7	H11.9	AN-304K	NN5017	
YRV						
1000						
M200G		H12.8	H17.8	AN-496WK	NN5032 ※	
1300						
M201G	2WD ターボなし	H12.8	H17.8	AN-496WK	NN5032 ※	
	ターボ付	H12.8	H17.8	AN-661WK	NN5032 ※	
M211G	4WD ターボなし	H12.8	H17.8	AN-496WK	NN5025 ※	
	ターボ付	H12.8	H17.8	AN-661WK	NN5025 ※	

※はーフ kit 有り
㊦は準備中です

DAIHATSU

年号 対照表	1995 H 7	1996 H 8	1997 H 9	1998 H10	1999 H11	2000 H12	2001 H13	2002 H14	2003 H15	2004 H16	2005 H17	2006 H18	2007 H19	2008 H20	2009 H21	2010 H22
-----------	-------------	-------------	-------------	-------------	-------------	-------------	-------------	-------------	-------------	-------------	-------------	-------------	-------------	-------------	-------------	-------------

Model 車種型式	Type 種 類	Year 年 式		AKEBONO No. 品 番		
		Start 開始	End 終了	Front フロント	Rear リヤ	Parking パーキング
デルタ DELTA						
1500						
KR41J		H 8.11	H14. 8	AN-469WK	NR1075 ※	
1800						
YB25V		H 4. 1	H 8. 9	AN-405WK	NR1012 ※	
KR42J		H 8.11	H14. 8	AN-469WK	NR1075 ※	
2000						
CB21G		H 4. 1	H 8. 9	AN-405WK	NR1055 ※	
CB27V		H 4. 1	H 8. 9	AN-405WK	NR1012 ※	
YB21G		H 4. 1	H 8. 9	AN-405WK	NR1055 ※	
SR40N		H 8.11	H13.10	AN-469WK	NR1075 ※	
CR41J		H 8.11	H10.12	AN-469WK	NR1075 ※	
CR51J		H 8.11	H10.12	AN-470WK	NR1076 ※	
2200						
CB22G	ABS 付	H 5. 8	H 8.10	AN-405WK	NR1055 ※	
	ABS なし	H 5. 8	H 8.10	AN-405WK	NR1012 ※	
	M/T	H 5. 8	H 8.10	AN-405WK	NR1022 ※	
GB31G		H 6.10	H 8.10	AN-404WK	NR1022 ※	
CR40N		H 8.11	H11. 4	AN-469WK	NR1075 ※	
		H11. 5	H13.10	AN-469WK	NR1075 ※	
CR42J		H11. 5	H14. 8	AN-469WK	NR1075 ※	
CR50N		H 8.11	H11. 4	AN-470WK	NR1076 ※	
		H11. 5	H13.10	AN-469WK	NR1076 ※	
CR52J		H11. 5	H14. 8	AN-470WK	NR1076 ※	
CM80J		H11. 5		AN-470WK	NR1076 ※	
3400						
BU105N	高床	H 9. 8	H11. 5	AN-410WK	NR1071 ※	
	ローデッキ 低床	H 9. 8	H11. 5	AN-417WK	NR1058 ※	
<p>※デルタ (BU系) H 7. 5~はトヨタダイナ・トヨエースを参照してください。</p>						

※はーフ kit 有り

ト
ヨ
タ

ニ
ッ
サ
ン

三
菱

マ
ツ
ダ

ホ
ン
ダ

い
す
ゞ

富
士
重
工

ダイハツ

ス
ズ
キ

パ
ッド
形
状

シ
ュー
形
状

ト
ヨ
タ

ニ
ッ
サ
ン

三
菱

マ
ツ
ダ

ホ
ン
ダ

い
す
ゞ

富
士
重
工

ダイハツ

ス
ズ
キ

パ
ッ
ド
形
状

シ
ュ
ー
形
状

DAIHATSU

Model 車種型式	Type 種 類	Year 年 式		AKEBONO No. 品 番		
		Start 開始	End 終了	Front フロント	Rear リヤー	Parking パーキング

DAIHATSU

年号	1995	1996	1997	1998	1999	2000	2001	2002	2003	2004	2005	2006	2007	2008	2009	2010
対照表	H 7	H 8	H 9	H10	H11	H12	H13	H14	H15	H16	H17	H18	H19	H20	H21	H22

Model 車種型式	Type 種 類	Year 年 式		AKEBONO No. 品 番		
		Start 開始	End 終了	Front フロント	Rear リヤ	Parking パーキング

- ト
ヨ
タ
- ニ
ツ
サ
ン
- 三
菱
- マ
ツ
ダ
- ホ
ン
ダ
- い
す
ゞ
- 富
士
重
工
- ダイハツ**
- ス
ズ
キ
- パ
ッ
ド
形
状
- シ
ュ
ー
形
状

ト
ヨ
タ

ニ
ッ
サ
ン

三
菱

マ
ツ
ダ

ホ
ン
ダ

い
す
ゞ

富
士
重
工

ダイハツ

ス
ズ
キ

パ
ッ
ド
形
状

シ
ュ
ー
形
状

DAIHATSU

Model 車種型式	Type 種 類	Year 年 式		AKEBONO No. 品 番		
		Start 開始	End 終了	Front フロント	Rear リヤ	Parking パーキング

DAIHATSU

年号	1995	1996	1997	1998	1999	2000	2001	2002	2003	2004	2005	2006	2007	2008	2009	2010
対照表	H 7	H 8	H 9	H10	H11	H12	H13	H14	H15	H16	H17	H18	H19	H20	H21	H22

Model 車種型式	Type 種 類	Year 年 式		AKEBONO No. 品 番		
		Start 開始	End 終了	Front フロント	Rear リヤ	Parking パーキング

- ト
ヨ
タ
- ニ
ツ
サ
ン
- 三
菱
- マ
ツ
ダ
- ホ
ン
ダ
- い
す
ゞ
- 富
士
重
工
- ダイハツ**
- ス
ズ
キ
- パ
ッド
形
状
- シ
ュー
形
状

SUZUKI

年号 対照表	1995 H 7	1996 H 8	1997 H 9	1998 H10	1999 H11	2000 H12	2001 H13	2002 H14	2003 H15	2004 H16	2005 H17	2006 H18	2007 H19	2008 H20	2009 H21	2010 H22
-----------	-------------	-------------	-------------	-------------	-------------	-------------	-------------	-------------	-------------	-------------	-------------	-------------	-------------	-------------	-------------	-------------

Model 車種型式	Type 種 類	Year 年 式		AKEBONO No. 品 番		
		Start 開始	End 終了	Front フロント	Rear リヤ	Parking パーキング
アルト ALTO						
660						
HA11S	2WD ターボなし	H 6.11	H10. 9	AN-448K	NN5532 ※	
	2WD ターボ付	H 6.11	H10. 9	AN-283K	AN-388K	
HB11S	4WD ターボなし	H 6.11	H10. 9	AN-448K	NN5532 ※	
	4WD ターボ付	H 6.11	H10. 9	AN-283K	AN-388K	
HA21S	2WD, DOHC ターボ	H 6.11	H10. 9	AN-283K	AN-388K	
HB21S	4WD, DOHC ターボ	H 6.11	H10. 9	AN-283K	AN-388K	
HC11V	2WD	H 6.11	H10. 9	AN-448K	NN5532 ※	
HD11V	4WD	H 6.11	H10. 9	AN-448K	NN5532 ※	
HA12S		H10.10	H12.12	AN-610K	NN5538 ※	
HA22S		H10.10	H12.11	AN-610K	AN-371K	
HA23S		H12.12	H15. 6	AN-610K	NN5538 ※	
		H15. 6	H16. 9	AN-610K	NN5542	
HA23V		H12.12	H15. 6	AN-610K	NN5538 ※	
		H15. 6	H16.12	AN-610K	NN5542	
HA24S		H16. 9	H17. 1	AN-610K	NN5542	
		H17. 2	H18. 5	AN-727K	NN5542	
		H18. 6	H21.12	AN-727K	NN5548	
HA24V		H17. 1	H17. 1	AN-610K	NN5542	
		H17. 2	H18. 5	AN-727K	NN5542	
		H18. 6	H21.12	AN-727K	NN5548	
HA25S		H21.12		AN-727K	NN5548	
HA25V		H21.12		AN-727K	NN5548	
アルト ラパン ALTO Lapin						
660						
HE21S		H14. 1	H15. 8	AN-610K	NN5538 ※	
		H15. 9	H17. 1	AN-610K	NN5542	
	除くターボ	H17. 2	H18. 5	AN-727K	NN5542	
		H18. 6		AN-727K	NN5548	
	ターボ	H17. 2	H18. 5	AN-610K	NN5542	
		H18. 6		AN-727K	NN5548	
HE22S		H20.11		AN-727K	NN5548	
SX4						
1500						
YA11S		H18. 7		AN-673WK	NN5547 ㊦	
YB11S		H18. 7		AN-673WK	NN5547 ㊦	
YC11S		H19. 7		AN-673WK	NN5547 ㊦	
2000						
YA41S		H18. 7		AN-673WK	AN-492WK	
YB41S		H18. 7		AN-673WK	AN-492WK	

※はハーフ kit 有り
㊦は準備中です

ト
ヨ
タ

ニ
ッ
サ
ン

三

菱

マ
ツ
ダ

ホ
ン
ダ

い
す
ゞ

富
士
重
工

ダ
イ
ハ
ツ

ス
ズ
キ

パ
ッ
ド
形
状

シ
ュ
ー
形
状

ト
ヨ
タニ
ッ
サ
ン三
菱マ
ツ
ダホ
ン
ダい
す
ゞ富
士
重
工ダ
イ
ハ
ツス
ズ
キパ
ッ
ド
形
状シ
ュ
ー
形
状

SUZUKI

Model 車種型式	Type 種 類	Year 年 式		AKEBONO No. 品 番		
		Start 開始	End 終了	Front フロント	Rear リヤ	Parking パーキング
エスクード ESCUDO						
1600						
TA01R	2型 (◎車体No. 810001~)	H 2. 8	H 9.10	AN-273WK	NN5530 ※	
TA01W	2型 (◎車体No. 830001~)	H 2. 8	H 9.10	AN-273WK	NN5530 ※	
TA02W		H 9.11	H12. 7	AN-370WK	NN5537 ※	
TD01W		H 2. 9	H 9.10	AN-370WK	NN5529	
TD02W		H 9.11	H12. 4	AN-370WK	NN5537 ※	
TA74W		H18. 6		AN-723K	NN5545 ㊦	
2000						
TA11W		H 6.12	H 8.10	AN-451K	NN5534 ※	
TA31W		H 6.12	H 8.10	AN-451K	NN5534 ※	
TD11W		H 6.12	H 8.10	AN-451K	NN5534 ※	
TD31W		H 6.12	H 9.11	AN-451K	NN5534 ※	
TD32W		H10. 2	H11.12	AN-451K	NN5537 ※	
TA51W		H 8.10	H 9.11	AN-451K	NN5534 ※	
TA52W		H 9.11	H12.11	AN-370WK	NN5537 ※	
		H12.12		AN-451K	NN5534 ※	
TD51W		H 8.10	H 9.11	AN-451K	NN5534 ※	
TD52W		H 9.11	H12.11	AN-370WK	NN5537 ※	
		H12.12	H17. 5	AN-451K	NN5534 ※	
TL52W		H10. 2	H17. 5	AN-451K	NN5537 ※	
TD54W		H17. 5	H20. 6	AN-723K	NN5545 ㊦	
2400						
TDA4W		H20. 6		AN-723K	AN-768WK	
2500						
TD61W		H 8.10	H 9.11	AN-451K	NN5534 ※	
TD62W		H10. 2	H17. 5	AN-451K	NN5537 ※	
2700						
TD94W		H17. 6	H20. 6	AN-723K	NN5545 ㊦	
3200						
TDB4W		H20. 6		AN-723K	AN-768WK	
X-90						
1600						
LB11S		H 7.10	H 9.12	AN-273WK	NN5533	

※はーフ kit 有り

㊦は準備中です

SUZUKI

年号 対照表	1995 H 7	1996 H 8	1997 H 9	1998 H10	1999 H11	2000 H12	2001 H13	2002 H14	2003 H15	2004 H16	2005 H17	2006 H18	2007 H19	2008 H20	2009 H21	2010 H22
-----------	-------------	-------------	-------------	-------------	-------------	-------------	-------------	-------------	-------------	-------------	-------------	-------------	-------------	-------------	-------------	-------------

Model 車種型式	Type 種 類	Year 年 式		AKEBONO No. 品 番		
		Start 開始	End 終了	Front フロント	Rear リヤ	Parking パーキング
エブリイ EVERY						
660						
DE51V	4 型 (◎車体No. 770001~)	H 7. 5	H10.10	AN-305K	NN5535 ※	
DF51V	4 型 (◎車体No. 770001~)	H 7. 5	H10.10	AN-305K	NN5535 ※	
DA52V		H11. 1		AN-621K	NN5539 ※	
DB52V		H11. 1		AN-621K	NN5539 ※	
DA52W		H11. 6		AN-621K	NN5539 ※	
DA62V		H13. 9		AN-621K	NN5539 ※	
DA62W		H13. 9		AN-621K	NN5539 ※	
DA64V		H17. 8		AN-727K	NN5546	
DA64W		H17. 8		AN-727K	NN5546	
エブリイ プラス EVERY PLUS						
1300						
DA32W		H11. 6	H17. 8	AN-661WK	NN4516 ※	
MR ワゴン MR wagon						
660						
MF21S		H13.12	H16. 1	AN-610K	NN5538 ※	
		H16. 2	H16.10	AN-610K	NN5542	
		H16.10	H18. 1	AN-727K	NN5542	
MF22S		H18. 1	H18. 5	AN-727K	NN5542	
		H18. 6		AN-727K	NN5548	
エリオ AERIO						
1500						
RA21S		H13.11	H19. 3	AN-679WK	NN5523 ※	
RB21S		H13. 1	H19. 3	AN-679WK	NN5523 ※	
1800						
RB51S		H15. 1	H19. 3	AN-679WK	NN5523 ※	
RC51S		H15. 1	H19. 3	AN-679WK	NN5523 ※	
カプチーノ CAPPUCCINO						
660						
EA21R		H 7. 5	H10.10	AN-245WK	AN-388K	

※はハーフ kit 有り

ト
ヨ
タ

ニ
ッ
サ
ン

三
菱

マ
ツ
ダ

ホ
ン
ダ

い
す
ゞ

富
士
重
工

ダイハツ

ス
ズ
キ

パ
ッド
形状

シ
ュー
形状

ト
ヨ
タニ
ッ
サ
ン

三

菱

マ
ツ
ダホ
ン
ダい
す
ゞ富
士
重
工ダ
イ
ハ
ツス
ズ
キパ
ッド
形
状シ
ュ
ー
形
状

SUZUKI

Model 車種型式	Type 種 類	Year 年 式		AKEBONO No. 品 番		
		Start 開始	End 終了	Front フロント	Rear リヤ	Parking パーキング
カルタス CULTUS						
1000						
AA44S		S63.9	H13.6	AN-284K	NN5520 ※	
AB44S		S63.9	H13.6	AN-284K	NN5520 ※	
1300						
AA34S	R, RE	S63.9	H 8.2	AN-284K	NN5520 ※	
	GT-i	S63.9	H 8.2	AN-272WK	AN-285WK	
AB34S	G, GE	S63.9	H13.6	AN-284K	NN5520 ※	
	XS	S63.9	H13.6	AN-284K	NN5523 ※	
AF34S	RE	H 1.10	H 8.2	AN-284K	NN5523 ※	
	GT-i	H 1.10	H 8.2	AN-272WK	AN-285WK	
AK34S		H 4.2	H 5.11	AN-272WK	NN5523 ※	
カルタスクレセント CULTUS CRESCENT						
1300						
GA11S		H 7.1	H12.5	AN-284K	NN5523 ※	
	車体No. 1400001～ ABS 付	H 8.2	H12.5	AN-449K	NN5523 ※	
1500						
GA21S		H 7.1	H 8.2	AN-449K	NN5523 ※	
GB21S		H 7.1	H 8.2	AN-449K	NN5523 ※	
GC21S		H 7.1	H14.8	AN-449K	NN5523 ※	
GD21S		H 7.1	H 8.2	AN-449K	NN5523 ※	
1600						
GB31S		H 8.2	H12.5	AN-449K	NN5523 ※	
GD31S		H 8.2	H14.8	AN-449K	NN5523 ※	
カルタスクレセントワゴン CULTUS CRESCENT WAGON						
1500						
GC21W	2WD	H 8.2	H14.8	AN-449K	NN5523 ※	
1600						
GD31W	4WD	H 8.2	H14.8	AN-449K	NN5523 ※	
1800						
GC41W	2WD	H 8.2	H14.8	AN-449K	AN-460K	

※はーフ kit 有り

SUZUKI

年号 対照表	1995 H 7	1996 H 8	1997 H 9	1998 H10	1999 H11	2000 H12	2001 H13	2002 H14	2003 H15	2004 H16	2005 H17	2006 H18	2007 H19	2008 H20	2009 H21	2010 H22
-----------	-------------	-------------	-------------	-------------	-------------	-------------	-------------	-------------	-------------	-------------	-------------	-------------	-------------	-------------	-------------	-------------

Model 車種型式	Type 種 類	Year 年 式		AKEBONO No. 品 番		
		Start 開始	End 終了	Front フロント	Rear リヤー	Parking パーキング
キザシ KIZASHI						
2400						
RE91S		H21.10		AN-751WK	AN-492WK	
RF91S		H21.10		AN-751WK	AN-492WK	
キャラ CARA						
660						
PG6SS		H 5. 1	H 8. 5	AN-282K	AN-263WK	
キャリイ CARRY						
660						
DC51B		H 3. 9	H 9. 4	AN-305K	NN5531 ※	
DC51T	F ドラム	H 3. 9	H 7. 4	NN5524 ※	NN5515 ※	
	4 型 (◎車体No. 360001~)	H 7. 5	H10.10	NN5524 ※	NN5536 ※	
	F ディスク MT	H 3. 9	H 7. 4	AN-305K	NN5515 ※	
	4 型 (◎車体No. 360001~)	H 7. 5	H10.10	AN-305K	NN5536 ※	
	F ディスク AT	H 3. 9	H10.10	AN-305K	NN5531 ※	
DD51B		H 3. 9	H 9. 4	AN-305K	NN5531 ※	
DD51T		H 3. 9	H 7. 4	AN-305K	NN5515 ※	
	4 型 (◎車体No. 360001~)	H 7. 5	H10.10	AN-305K	NN5536 ※	
DA52T		H11. 1		AN-621K	NN5536 ※	
	特装車 (ダンプ, 保冷車, キャリーカー, ゲートリフター等)	H11. 1		AN-621K	NN4516 ※	
DB52T		H11. 1		AN-621K	NN5536 ※	
	特装車 (ダンプ, 保冷車, キャリーカー, ゲートリフター等)	H11. 1		AN-621K	NN4516 ※	
DA62T		H13. 9		AN-621K	NN5539 ※	
	車体No. 300001~の特装車 (キャリーカー, ダンプ, 保冷車, パネルバン, ゲートリフター等)	H13. 9		AN-621K	NN4516 ※	
DA63T		H14. 5	H14. 8	AN-610K	NN5543 ㊦	
		H17. 9		AN-727K	NN5543 ㊦	
	特装車	H14. 5	H14. 8	AN-610K	NN4516 ※	
		H17. 9		AN-727K	NN4516 ※	
DA65T	FC	H17.11		AN-727K	NN5543 ㊦	
グランド エスクード GRAND ESCUDO						
2700						
TX92W		H12.12	H17. 5	AN-451K	53200-52D00	

※はハーフ kit 有り
㊦は準備中です

ト
ヨ
タ

ニ
ッ
サ
ン

三

菱

マ
ツ
ダ

ホ
ン
ダ

い
す
ゞ

富
士
重
工

ダ
イ
ハ
ツ

ス
ズ
キ

パ
ッド
形
状

シ
ュ
ー
形
状

ト
ヨ
タニ
ッ
サ
ン三
菱マ
ツ
ダホ
ン
ダい
す
ゞ富
士
重
工ダ
イ
ハ
ツス
ズ
キパ
ッ
ド
形
状シ
ュ
ー
形
状

SUZUKI

Model 車種型式	Type 種 類	Year 年 式		AKEBONO No. 品 番		
		Start 開始	End 終了	Front フロント	Rear リヤ	Parking パーキング
Kei						
660						
HN11S		H10.10	H13.4	AN-610K	NN5538	※
HN12S		H13.4	H15.8	AN-610K	NN5538	※
HN21S		H10.10	H13.4	AN-610K	NN5538	※
HN22S		H13.4	H15.8	AN-610K	NN5538	※
		H15.9	H16.12	AN-610K	NN5542	
	Type B ターボ	H16.12	H18.6	AN-610K	NN5542	
		H18.6		AN-610K	NN5548	
	Type A	H16.12	H18.6	AN-727K	NN5542	
		H18.6		AN-727K	NN5548	
	ワークス	H14.11		AN-610K	AN-371K	
シボレー MW CHEVROLET MW						
1300						
ME34S		H18.1		AN-477K	NN5538	※
シボレー クルーズ CHEVROLET CRUZE						
1300						
HR51S		H13.11		AN-661WK	NN5538	※
HR52S		H15.11		AN-661WK	NN5538	※
1500						
HR81S		H13.11		AN-661WK	NN5538	※
HR82S		H15.11		AN-661WK	NN5538	※
ジムニー JIMNY						
660						
JA12C		H 7.11	H10.10	AN-129K	NN5526	※
JA12V		H 7.11	H10.10	AN-129K	NN5526	※
JA12W		H 7.11	H10.10	AN-129K	NN5526	※
JA22W		H 7.11	H10.10	AN-129K	NN5526	※
JB23W		H10.10		AN-129K	NN4516	※
1300						
JB32W		H 7.11	H 9.12	AN-129K	NN5526	※
JB33W		H10.1	H12.4	AN-129K	NN4516	※
JB43W		H12.4		AN-129K	NN4516	※

※はーフ kit 有り

SUZUKI

年号 対照表	1995 H 7	1996 H 8	1997 H 9	1998 H10	1999 H11	2000 H12	2001 H13	2002 H14	2003 H15	2004 H16	2005 H17	2006 H18	2007 H19	2008 H20	2009 H21	2010 H22
-----------	-------------	-------------	-------------	-------------	-------------	-------------	-------------	-------------	-------------	-------------	-------------	-------------	-------------	-------------	-------------	-------------

Model 車種型式	Type 種 類	Year 年 式		AKEBONO No. 品 番		
		Start 開始	End 終了	Front フロント	Rear リヤ	Parking パーキング
スイフト SWIFT						
1200						
ZC71S		H19. 5	H22. 9	AN-706WK	NN5544	
ZC72S	XG, XL (リヤードラムブレーキ)	H22. 9		55810-71L00	53200-68L01	
	XS (リヤードリスクブレーキ)	H22. 9		55810-71L50	55800-68L00	
ZD72S		H22. 9		55810-71L50	55800-68L00	
1300						
HT51S		H12. 2	H17.11	AN-661WK	NN5538 ※	
ZC11S		H16.11	H22. 9	AN-706WK	NN5544	
ZD11S		H16.11	H22. 9	AN-706WK	NN5523 ※	
1500						
HT81S		H15. 6	H17. 3	AN-661WK	AN-694WK	
ZC21S		H16.11	H22. 9	AN-706WK	NN5544	
ZD21S		H16.11	H22. 9	AN-706WK	NN5523 ※	
1600						
ZC31S	スポーツ	H17. 9	H22. 9	AN-706WK	AN-492WK	
スプラッシュ SPLASH						
1200						
XB32S		H20.10		AN-706WK	53200-62J02	
セルボ CERVO						
660						
HG21S		H18.11		AN-727K	NN5548	

※はハーフ kit 有り

ト
ヨ
タ

ニ
ッ
サ
ン

三

菱

マ
ツ
ダ

ホ
ン
ダ

い
す
ゞ

富
士
重
工

ダ
イ
ハ
ツ

ス
ズ
キ

パ
ッド
形
状

シ
ュ
ー
形
状

ト
ヨ
タニ
ッ
サ
ン三
菱マ
ツ
ダホ
ン
ダい
す
ゞ富
士
重
工ダ
イ
ハ
ツス
ズ
キパ
ッド
形
状シ
ュー
形
状

SUZUKI

Model 車種型式	Type 種 類	Year 年 式		AKEBONO No. 品 番		
		Start 開始	End 終了	Front フロント	Rear リヤ	Parking パーキング
セルボ モード CERVO MODE						
660						
CN22S	除くターボ	H 3. 9	H 7. 10	AN-282K	NN5521 ※	
	5 型					
	3 ドア (◎車体No. 370001~)	H 7. 10	H10. 6	AN-448K	NN5532 ※	
	5 ドア (◎車体No. 870001~)					
	ターボ	H 3. 9	H 7. 10	AN-283K	NN5521 ※	
	5 型 (◎車体No. 370001~)	H 7. 10	H10. 6	AN-283K	NN5532 ※	
CN32S		H 3. 9	H 9. 5	AN-283K	AN-388K	
CP22S	除くターボ	H 5. 10	H 7. 10	AN-282K	NN5522 ※	
	5 型					
	3 ドア (◎車体No. 370001~)	H 7. 10	H10. 6	AN-448K	NN5532 ※	
	5 ドア (◎車体No. 870001~)					
	ターボ	H 3. 9	H 7. 10	AN-283K	NN5522 ※	
	5 型 (◎車体No. 370001~)	H 7. 10	H10. 6	AN-283K	NN5532 ※	
CP32S		H 3. 9	H 9. 5	AN-283K	AN-388K	
ツイン Twin						
660						
EC22S		H15. 1	H15. 12	AN-610K	NN5538 ※	
		H16. 1	H17. 8	AN-610K	NN5542	
EC22S 改	ハイブリッド	H15. 1	H15. 12	AN-610K	NN5538 ※	
		H16. 1	H17. 8	AN-610K	NN5542	
パレット PALETTE						
660						
MK21S		H20. 1		AN-727K	NN5548	
ランディ LANDY						
2000						
SC25		H19. 1	H19. 2	AN-726WK	AN-654WK	
		H19. 3		AN-726WK	AN-745WK	
SNC25		H19. 1	H19. 2	AN-726WK	AN-654WK	
		H19. 3		AN-726WK	AN-745WK	

※はーフ kit 有り

SUZUKI

年号 対照表	1995 H 7	1996 H 8	1997 H 9	1998 H10	1999 H11	2000 H12	2001 H13	2002 H14	2003 H15	2004 H16	2005 H17	2006 H18	2007 H19	2008 H20	2009 H21	2010 H22
-----------	-------------	-------------	-------------	-------------	-------------	-------------	-------------	-------------	-------------	-------------	-------------	-------------	-------------	-------------	-------------	-------------

Model 車種型式	Type 種 類	Year 年 式		AKEBONO No. 品 番		
		Start 開始	End 終了	Front フロント	Rear リヤ	Parking パーキング
ワゴン R WAGON R						
660						
CT21S	除くターボ (◎車体～No. 360000)	H 5. 9	H 7. 10	AN-282K	NN5521 ※	
	(◎車体No. 360001～)	H 7. 10	H10. 10	AN-448K	NN5532 ※	
	ターボ (◎車体～No. 360000)	H 7. 2	H10. 10	AN-283K	NN5521 ※	
	(◎車体No. 360001～)	H 7. 10	H10. 10	AN-283K	NN5532 ※	
CV21S	除くターボ (◎車体～No. 50000)	H 5. 9	H 7. 10	AN-282K	NN5521 ※	
	(◎車体No. 50001～)	H 7. 10	H10. 10	AN-448K	NN5532 ※	
	ターボ (◎車体～No. 150000)	H 7. 2	H10. 10	AN-283K	NN5522 ※	
	(◎車体No. 150001～)	H 7. 10	H10. 10	AN-283K	NN5532 ※	
CT51S	ターボ, FX (ABS 付)	H 9. 4	H10. 10	AN-283K	NN5532 ※	
	上記以外	H 9. 4	H10. 10	AN-448K	NN5532 ※	
CV51S	ターボ, FX (ABS 付)	H 9. 4	H10. 10	AN-283K	NN5532 ※	
	上記以外	H 9. 4	H10. 10	AN-448K	NN5532 ※	
MC11S		H10. 10	H12. 12	AN-610K	NN5538 ※	
MC12S		H12. 12	H15. 9	AN-610K	NN5538 ※	
MC21S		H10. 10	H12. 12	AN-610K	NN5538 ※	
MC22S		H12. 12	H15. 9	AN-610K	NN5538 ※	
MH21S		H15. 9	H16. 12	AN-610K	NN5542	
		H16. 12	H18. 5	AN-727K	NN5542	
		H18. 6	H19. 5	AN-727K	NN5548	
	ターボ	H16. 12	H18. 5	AN-610K	NN5542	
		H18. 6	H19. 5	AN-727K	NN5548	
MH22S		H19. 5	H20. 9	AN-727K	NN5548	
MH23S	含むターボ	H20. 9		AN-727K	NN5548	
ワゴン R スティングレー WAGON R STINGRAY						
660						
MH22S		H19. 2	H20. 9	AN-727K	NN5548	
MH23S	含むターボ	H20. 9		AN-727K	NN5548	
ワゴン R ソリオ WAGON R SOLIO						
1000						
MA64S		H12. 11	H14. 11	AN-477K	NN5538 ※	
1300						
MA34S		H12. 11		AN-477K	NN5538 ※	

※はハーフ kit 有り

ト
ヨ
タ

ニ
ッ
サン

三
菱

マ
ツ
ダ

ホ
ン
ダ

い
す
ゞ

富
士
重
工

ダ
イ
ハ
ツ

ス
ズ
キ

パ
ッド
形
状

シ
ュー
形
状

SUZUKI

年号	1995	1996	1997	1998	1999	2000	2001	2002	2003	2004	2005	2006	2007	2008	2009	2010
対照表	H 7	H 8	H 9	H10	H11	H12	H13	H14	H15	H16	H17	H18	H19	H20	H21	H22

Model 車種型式	Type 種 類	Year 年 式		AKEBONO No. 品 番		
		Start 開始	End 終了	Front フロント	Rear リヤ	Parking パーキング

- ト
ヨ
タ
- ニ
ツ
サ
ン
- 三
菱
- マ
ツ
ダ
- ホ
ン
ダ
- い
す
ゞ
- 富
士
重
工
- ダ
イ
ハ
ツ
- ス
ズ
キ**
- パ
ッド
形
状
- シ
ュ
ー
形
状

ト
ヨ
タ

ニ
ッ
サ
ン

三
菱

マ
ツ
ダ

ホ
ン
ダ

い
す
ゞ

富
士
重
工

ダ
イ
ハ
ツ

ス
ズ
キ

パ
ッド
形
状

シ
ュー
形
状

SUZUKI

Model 車種型式	Type 種 類	Year 年 式		AKEBONO No. 品 番		
		Start 開始	End 終了	Front フロント	Rear リヤー	Parking パーキング

SUZUKI

年号	1995	1996	1997	1998	1999	2000	2001	2002	2003	2004	2005	2006	2007	2008	2009	2010
対照表	H 7	H 8	H 9	H10	H11	H12	H13	H14	H15	H16	H17	H18	H19	H20	H21	H22

Model 車種型式	Type 種 類	Year 年 式		AKEBONO No. 品 番		
		Start 開始	End 終了	Front フロント	Rear リヤー	Parking パーキング

- ト
ヨ
タ
- ニ
ッ
サ
ン
- 三
菱
- マ
ツ
ダ
- ホ
ン
ダ
- い
す
ゞ
- 富
士
重
工
- ダ
イ
ハ
ツ
- ス
ズ
キ**
- パ
ッド
形
状
- シ
ュ
ー
形
状

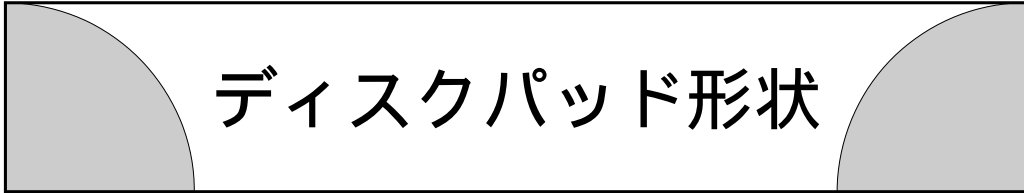

■表中 W 寸法・T 寸法の見方

1. 表の中にある W・T 寸法は、例 1・例 2 に示した位置の寸法になっています。
2. それぞれの寸法は参考寸法です。実際の寸法と異なる場合があります。
3. 本形状図は、2008年 9 月現在のものです。予告なく摩擦材形状等を変更する場合がございますが、使用上問題となることはありません。

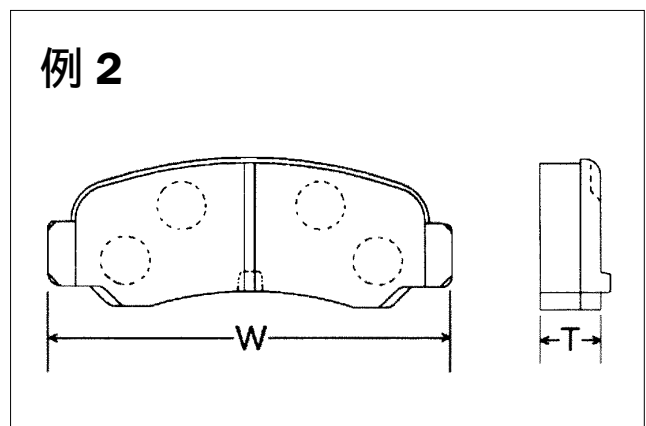
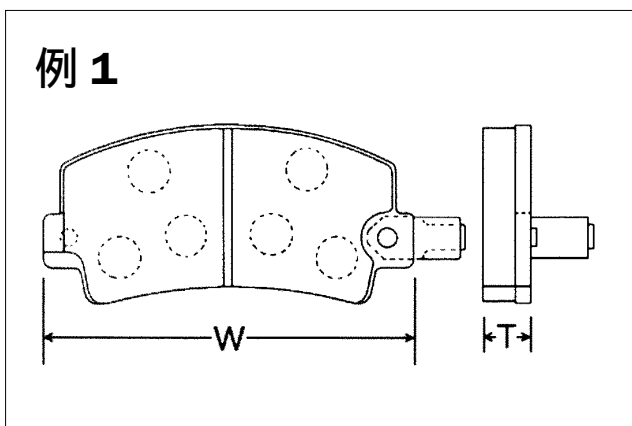

ト
ヨ
タ

ニ
ッ
サ
ン

三
菱

マ
ツ
ダ

ホ
ン
ダ

い
す
ゞ

富
士
重
工

ダ
イ
ハ
ツ

ス
ズ
キ

パ
ッド
形
状

シ
ュー
形
状

AN - 31K (生産中止) セリカ、マークII
(AN - 31AK Rr)

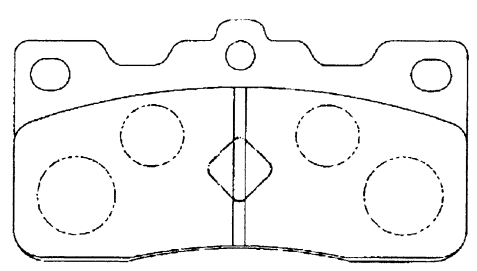

W : 92.5 T : 14.3

AN - 50K ハイラックス、ランドクルーザー

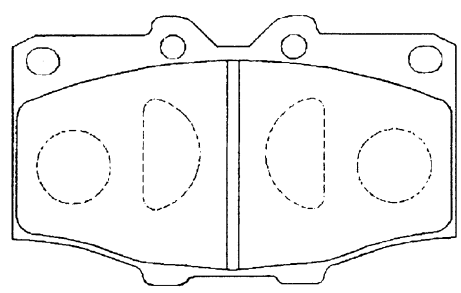

W : 107.8 T : 15.3

AN - 77K クラウン、センチュリー

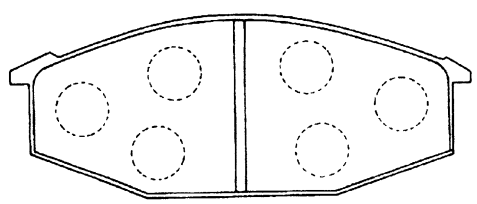

W : 130.0 T : 15.4

AN - 80K (生産中止) カローラ、シャルマン

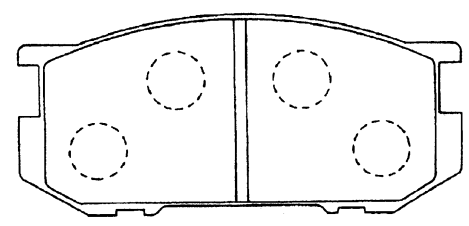
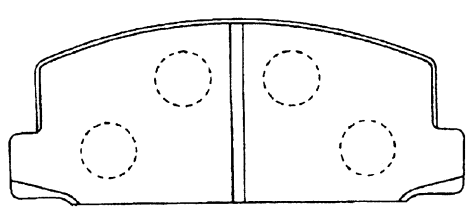

W : インナー 109.2, アウター 106.7 T : 14.0

AN - 81K (生産中止) セドリック、キャラバン

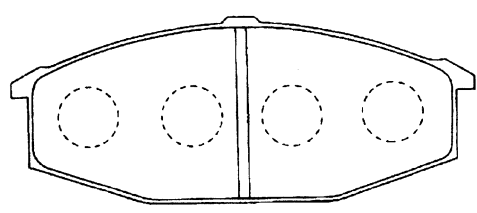

W : 130.0 T : 16.5

AN - 82K セドリック
(Rr)

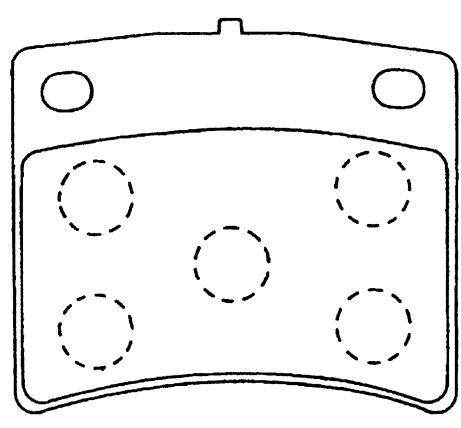

W : 63.7 T : 14.5

ト
ヨ
タ

ニ
ッ
サ
ン

三
菱

マ
ツ
ダ

ホ
ン
ダ

い
す
ゞ

富
士
重
工

ダ
イ
ハ
ツ

ス
ズ
キ

パ
ッ
ド
形
状

シ
ュ
ー
形
状

AN - 83K (生産中止) ランサー、ギャラン
(Rr)

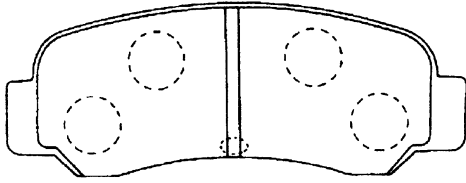

W: 98.6 T: 14.5

AN - 88K (生産中止) スカイライン、ローレル

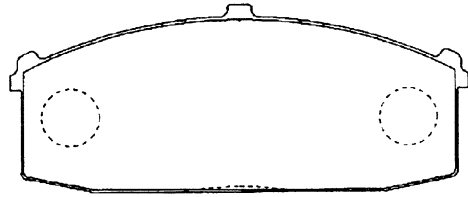

W: 129.8 T: 14.5

AN - 88WK スカイライン、ローレル

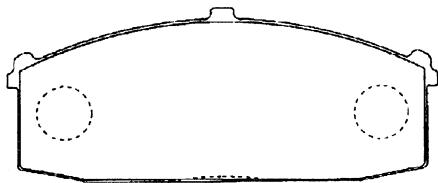
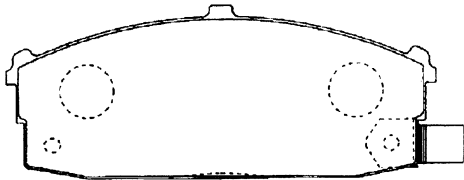

W: 111.5 T: 14.5

AN - 93K (生産中止) ファミリア、レーザー

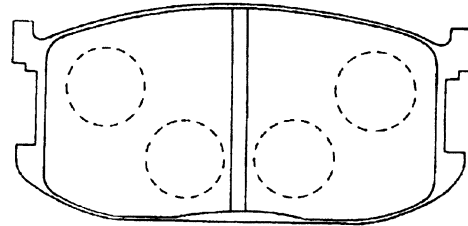

W: 95.0 T: 14.0

AN - 96K ファーゴ

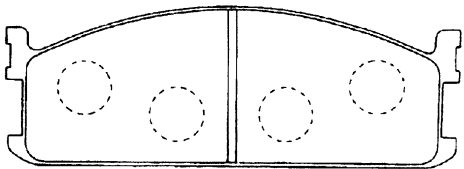

W: 133.2 T: 15.5

AN - 97K ギャラン、パジェロ

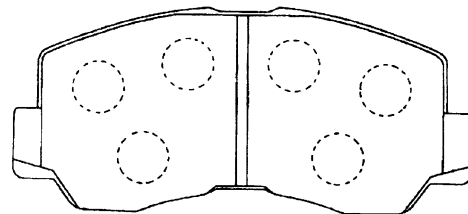

W: 127.2 T: 15.5

AN - 98WK (生産中止) レオーネ

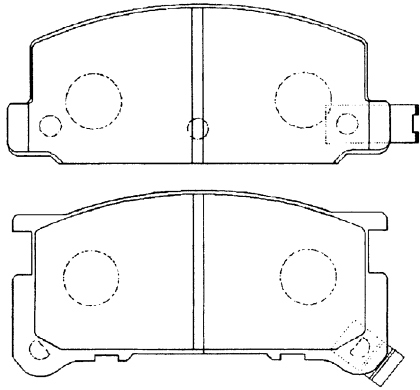

W: インナー 108.8, アウター 106.7 T: 15.0

AN - 100K (生産中止) ファスター、ハイバックパン

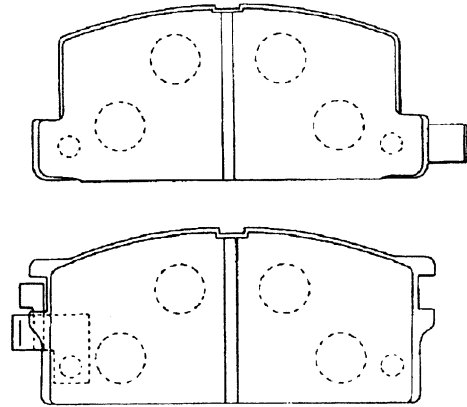

W: インナー 110.7, アウター 115.6 T: 15.0

AN - 102K レビン、コロナ

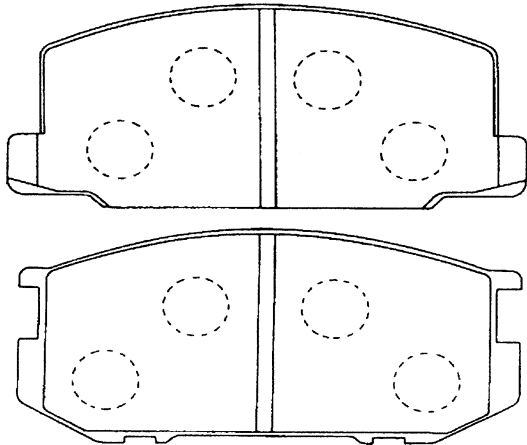

W: インナー 109.2, アウター 106.7 T: 15.0

AN - 103K セリカ、マークII

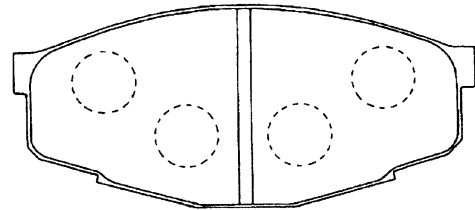

W: 116.0 T: 15.5

AN - 104K (生産中止) ルーチェ、コスモ

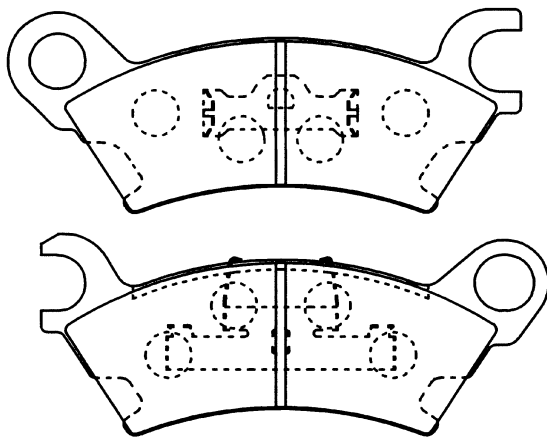

W: 152.7 T: 15.0

AN - 105K (生産中止) ルーチェ、コスモ (Rr)

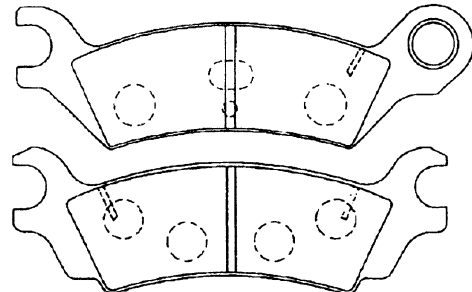

W: インナー 149.0, アウター 138.6 T: 13.0

ト
ヨ
タ

ニ
ッ
サ
ン

三
菱

マ
ツ
ダ

ホ
ン
ダ

い
す
ゞ

富
士
重
工

ダ
イ
ハ
ツ

ス
ズ
キ

パ
ッド
形
状

シ
ュー
形
状

ト
ヨ
タ

ニ
ッ
サ
ン

三
菱

マ
ツ
ダ

ホ
ン
ダ

い
す
ゞ

富
士
重
工

ダ
イ
ハ
ツ

ス
ズ
キ

パ
ッ
ド
形
状

シ
ユ
ー
形
状

AN - 106WK スカイライン、シルビア
(Rr)

(AN - 422WK に品番統合)

W: T:

AN - 107K サニー、プレーリー

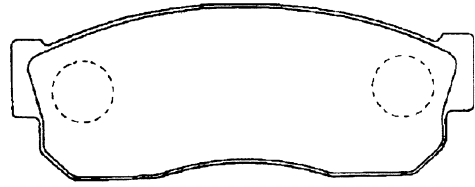

W:108.5 T:16.0

AN - 107WK サニー、パルサー

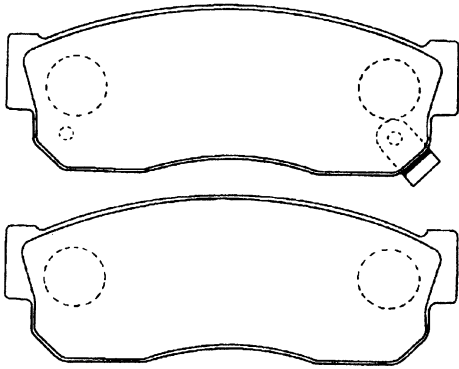

W:108.5 T:16.0

AN - 109K ミラーージュ、シャリオ

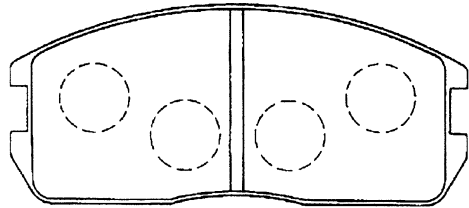

W:108.0 T:15.0

AN - 110K (生産中止) ミラーージュ、シャリオ

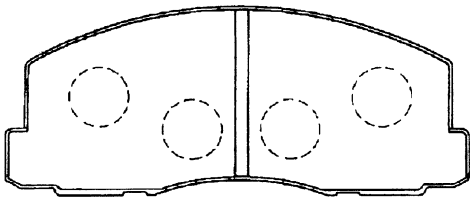

W:127.9 T:15.5

AN - 111K シビック、CR-X

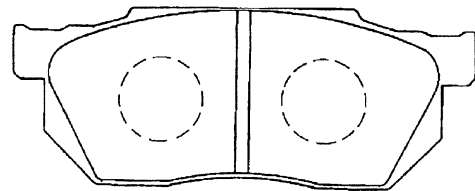

W:116.0 T:15.0

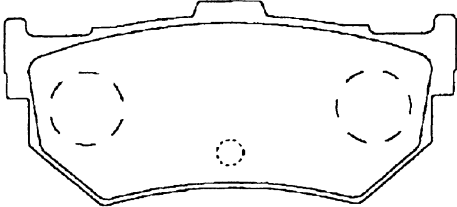
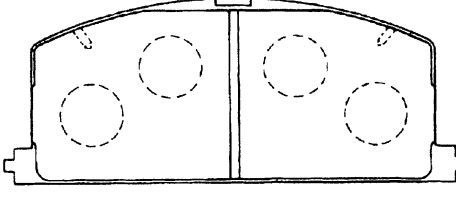
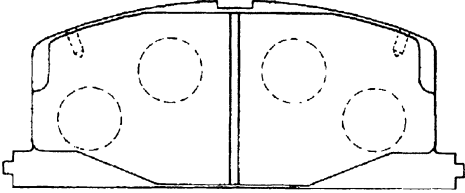
<p>AN - 112K (生産中止) アコード、プレリュード (Rr)</p>  <p>W: 85.3 T: 13.0</p>	<p>AN - 113K スターレット、レビン</p>  <p>W: 119.7 T: 15.0</p>
<p>AN - 115K (生産中止) カローラII、カリブ</p>  <p>W: 119.7 T: 15.0</p>	<p>AN - 116K カベラ、テルスター</p> <p>(AN - 232WK に品番統合)</p> <p>W: T:</p>
<p>AN - 118K ダイナ、コースター</p> <p>(AN - 409WK に品番統合)</p> <p>W: T:</p>	<p>AN - 119WK パルサー、ラングレー (Rr)</p> <p>(AN - 214WK に品番統合)</p> <p>W: T:</p>

- ト
ヨ
タ
- ニ
ッ
サ
ン
- 三
菱
- マ
ツ
ダ
- ホ
ン
ダ
- い
す
ゞ
- 富
士
重
工
- ダ
イ
ハ
ツ
- ス
ズ
キ
- パ
ッ
ド
形
状
- シ
ュ
ー
形
状

ト
ヨ
タ

ニ
ッ
サ
ン

三
菱

マ
ツ
ダ

ホ
ン
ダ

い
す
ゞ

富
士
重
工

ダ
イ
ハ
ツ

ス
ズ
キ

パ
ッド
形
状

シ
ュ
ー
形
状

AN - 120WK マーチ、フィガロ

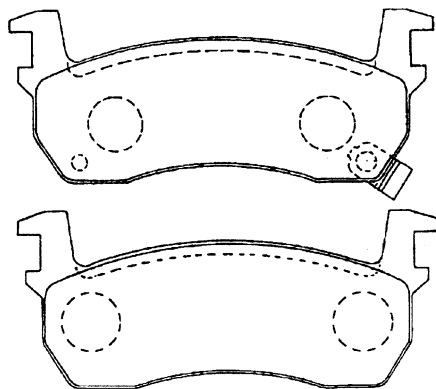

W:108.0 T:16.0

AN - 121K (生産中止) シャレード

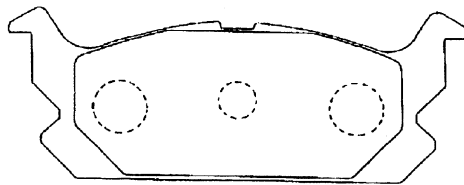

W:124.0 T:14.0

AN - 122K (生産中止) アトラス

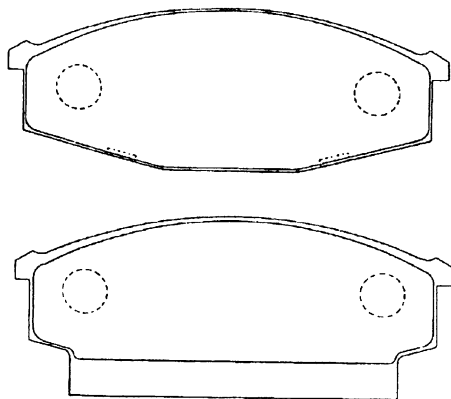

W:142.0 T:16.5

AN - 123K (生産中止) アスカ

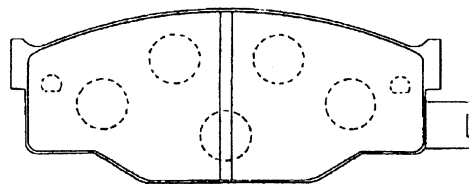

W:111.3 T:12.7

AN - 124K (生産中止) ライトエース、デリボーイ

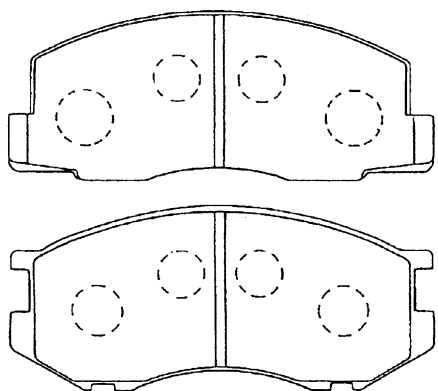

W: インナー 128.2, アウター 126.7 T:15.5

AN - 126K カローラ、レビン
(Rr)

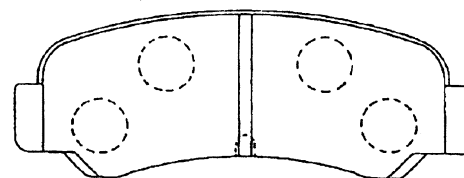

W:98.6 T:14.5

ト
ヨ
タ

ニ
ッ
サ
ン

三
菱

マ
ツ
ダ

ホ
ン
ダ

い
す
ゞ

富
士
重
工

ダ
イ
ハ
ツ

ス
ズ
キ

パ
ッド
形
状

シ
ュー
形
状

AN - 127K キャラバン、テラノ

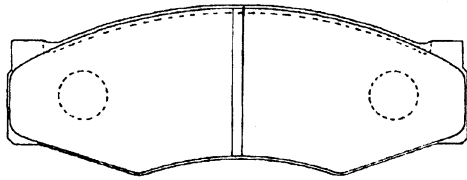

W:130.0 T:17.0

AN - 129K ジムニー

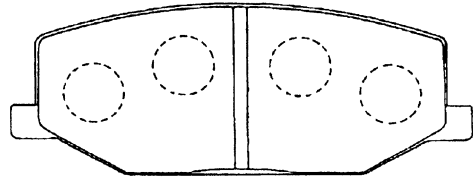

W:110.5 T:15.0

AN - 130WK スカイライン、ローレル

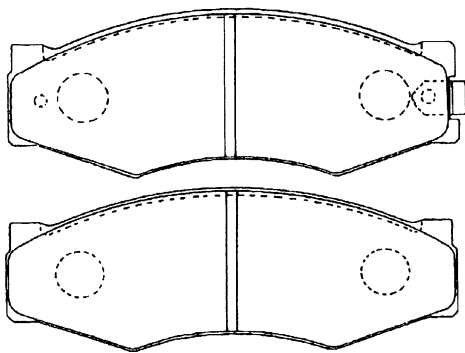

W: インナー 130.0, アウター 128.0 T:17.0

AN - 131K (生産中止) カルタス、ジェミニネット

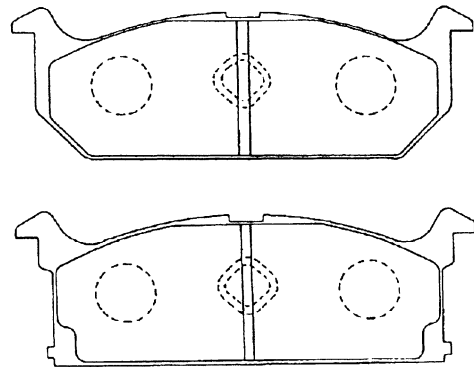

W:123.0 T:15.0

AN - 133K (生産中止) ボンゴ、スペクトロン

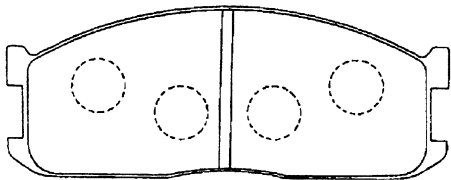

W:133.0 T:15.5

AN - 133WK ボンゴ、スペクトロン

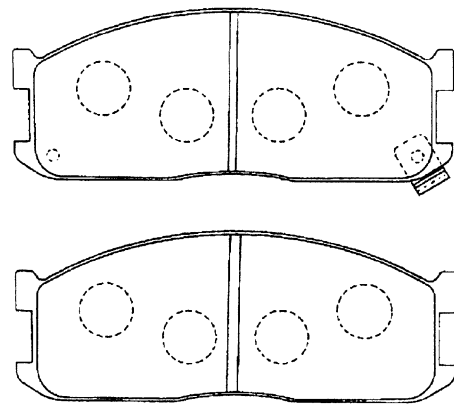

W:133.0 T:15.5

ト
ヨ
タ

ニ
ッ
サ
ン

三
菱

マ
ツ
ダ

ホ
ン
ダ

い
す
ゞ

富
士
重
工

ダ
イ
ハ
ツ

ス
ズ
キ

パ
ッド
形
状

シ
ユ
ー
形
状

AN - 134K トウデイ、シテイ

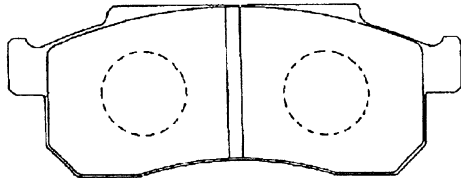

W:104.0 T:15.5

AN - 135K (生産中止) ハイラックス、センチュリー

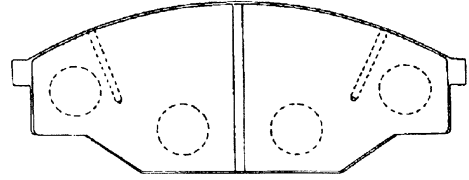

W:142.5 T:15.5

AN - 136K アルト、エブリイ

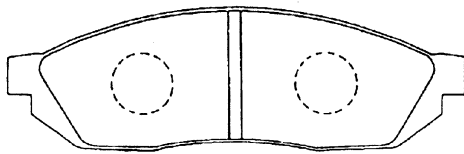

W:119.4 T:15.3

AN - 137WK (生産中止) ファスター、ロデオ

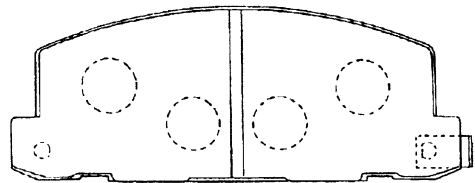

W:120.8 T:15.3

AN - 138K ミニカ、ギャラン

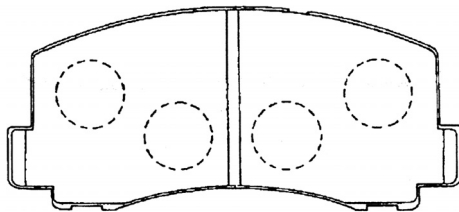

W:107.5 T:15.0

AN - 141WK スタンザ、ブルーバード (Rr)

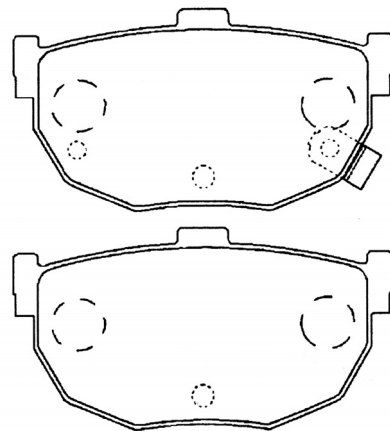

W:85.3 T:14.0

ト
ヨ
タ

ニ
ッ
サ
ン

三
菱

マ
ツ
ダ

ホ
ン
ダ

い
す
ゞ

富
士
重
工

ダ
イ
ハ
ツ

ス
ズ
キ

パ
ッド
形
状

シ
ュ
ー
形
状

AN - 143K (生産中止) サンタナ

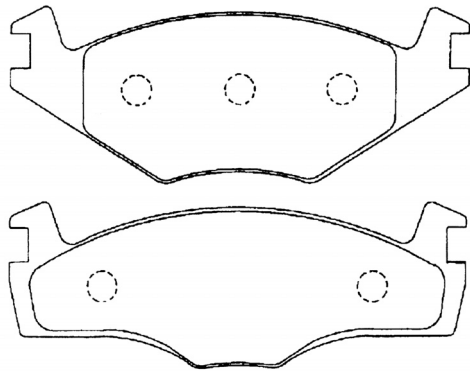

W: 137.9 T: 19.5

AN - 144K ジャスティ、ドミンゴ

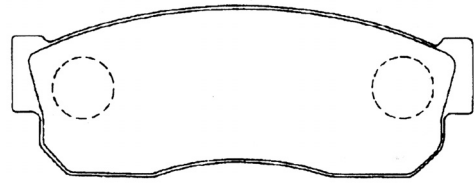

W: 108.5 T: 15.0

AN - 146WK MR2

(Rr)

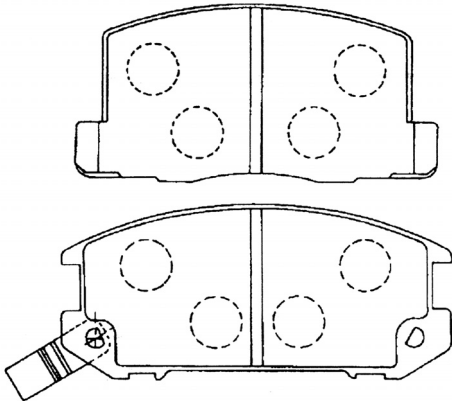

W: アウター-106.7, インナー-98.6 T: アウター-15.0, インナー-16.0

AN - 147WK (生産中止) レオーネ、アルシオーネ

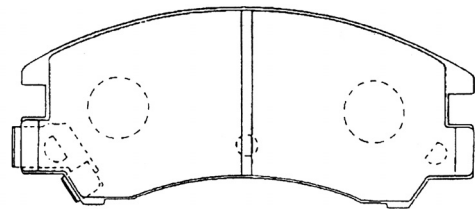

W: 127.1 T: 17.5

AN - 149WK スカイライン、セドリック

(Rr)

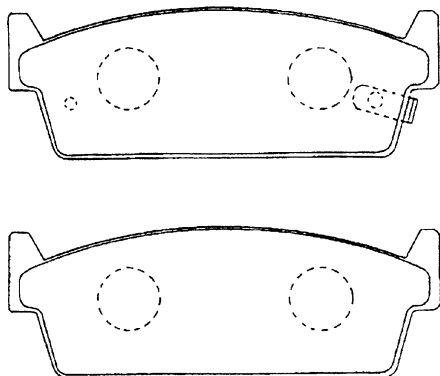

W: 98.8 T: 16.0

AN - 200K パジェロ

(Rr)

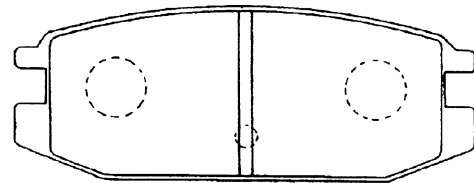

W: 107.8 T: 13.0

ト
ヨ
タ

ニ
ッ
サ
ン

三
菱

マ
ツ
ダ

ホ
ン
ダ

い
す
ゞ

富
士
重
工

ダ
イ
ハ
ツ

ス
ズ
キ

パ
ッド
形
状

シ
ュ
ー
形
状

AN - 201K (生産中止) ミラージュ、シャリオ

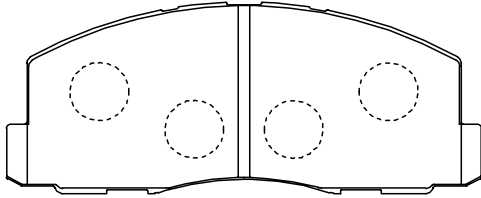

W:127.9 T:15.5

AN - 202WK ジェミニ、ピアッツァ

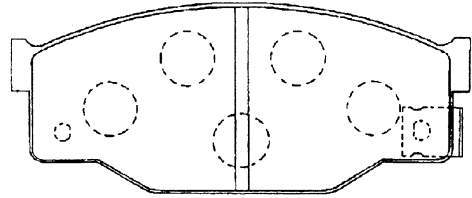

W:111.3 T:12.7

AN - 204WK (生産中止) レオーネ、アルシオーネ (Rr)

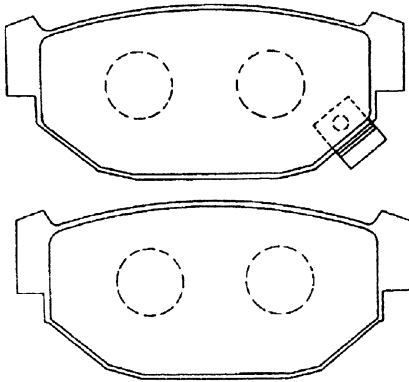

W:85.3 T:12.0

AN - 205K スターレット、レビン

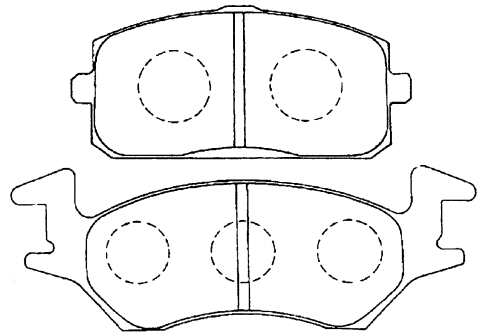

W:インナー97.1, アウター132.0 T:13.5

AN - 206K ジェミニ、ピアッツァ

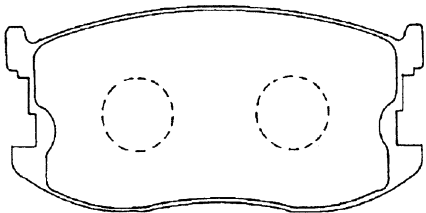

W:95.0 T:14.5

AN - 207K アコード、インテグラ (Rr)

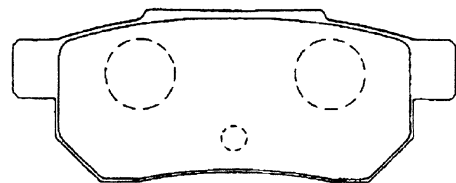

W:89.0 T:13.0

AN - 208WK ファミリア、エチュード

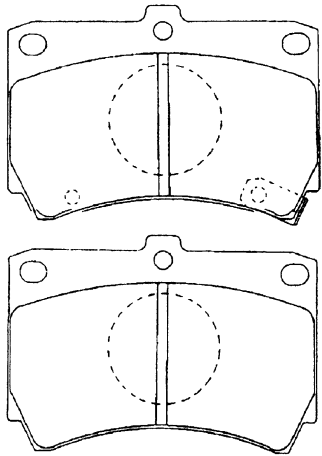

W: 91.6 T: 15.0

AN - 209K ファミリア、ユーノス100
(Rr)

(AN - 415K に品番統合)

W: T:

AN - 210K アコード、ビガー

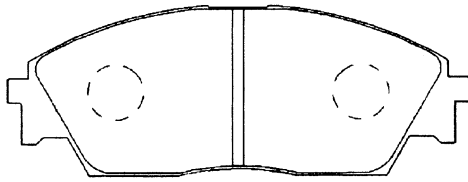

W: 132.0 T: 15.0

AN - 211WK アコード、インテグラ

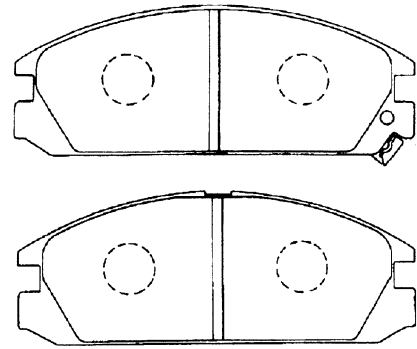

W: 127.8 T: 15.0

AN - 212WK セドリック、テラノ

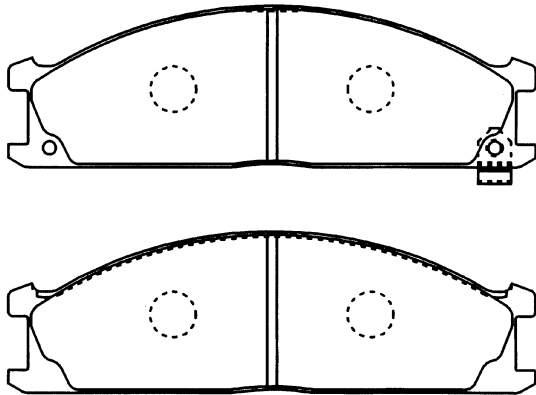

W: 160.6 T: 17.0

AN - 213WK マーチ、サニー

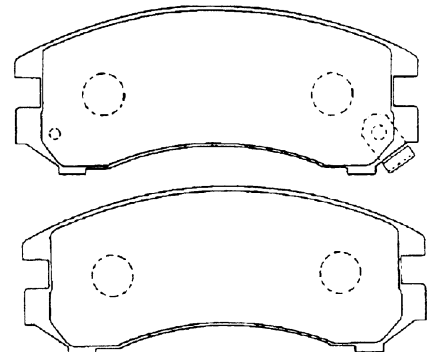

W: 114.8 T: 16.0

ト
ヨ
タ

ニ
ッ
サ
ン

三
菱

マ
ツ
ダ

ホ
ン
ダ

い
す
ゞ

富
士
重
工

ダ
イ
ハ
ツ

ス
ズ
キ

パ
ッド
形
状

シ
ュー
形
状

ト
ヨ
タ

ニ
ッ
サ
ン

三
菱

マ
ツ
ダ

ホ
ン
ダ

い
す
ゞ

富
士
重
工

ダ
イ
ハ
ツ

ス
ズ
キ

パ
ッ
ド
形
状

シ
ユ
ー
形
状

AN - 214WK サニー、パルサー
(Rr)

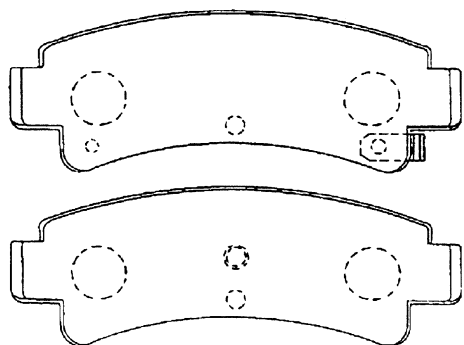

W: 98.7 T: 14.0

AN - 215K パネット、ラルゴ

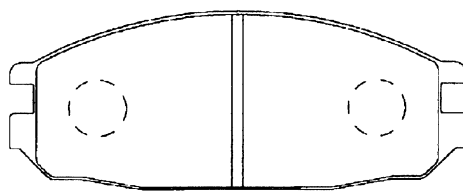

W: 127.8 T: 17.0

AN - 215WK パネット、ラルゴ

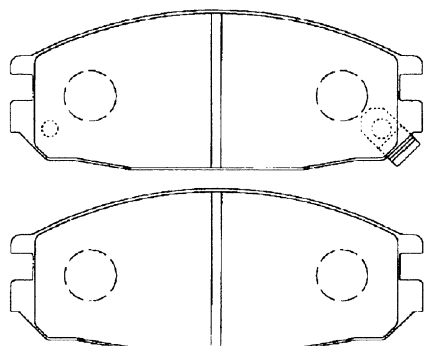

W: 127.8 T: 17.0

AN - 216K ミラ、ハイゼット

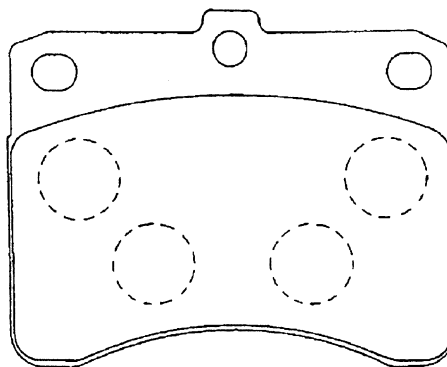

W: 78.7 T: 13.5

AN - 217K ダイナ、トヨエース

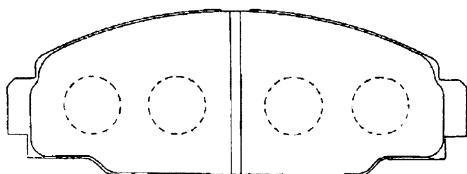

W: 144.3 T: 15.5

AN - 218WK RX-7

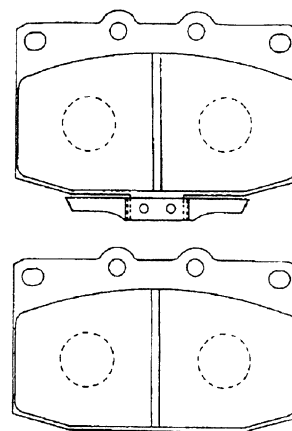

W: 106.5 T: 14.5

ト
ヨ
タ

ニ
ッ
サ
ン

三
菱

マ
ツ
ダ

ホ
ン
ダ

い
す
ゞ

富
士
重
工

ダ
イ
ハ
ツ

ス
ズ
キ

パ
ッド
形
状

シ
ユ
ー
形
状

AN - 219K RX-7、カベラ
(Rr)

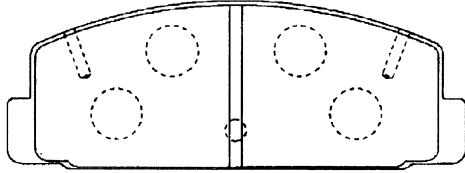

W:107.6 T:13.0

A - 220WK (生産中止) ファミリア、レーザー

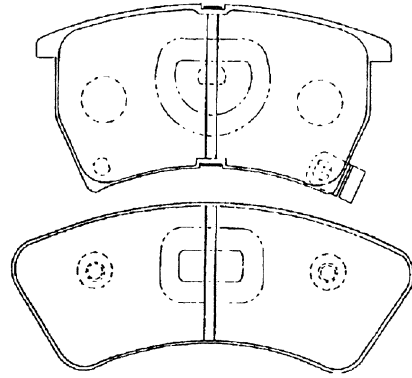

W:インナー 103.0, アウター 115.8 T:15.0

AN - 221WK レビン、トレノ
(Rr)

(AN - 464WK に品番統合)

W: T:

AN - 222WK セリカ、カムリ
(Rr)

(AN - 420WK に品番統合)

W: T:

AN - 223WK ギャラン、デボネア

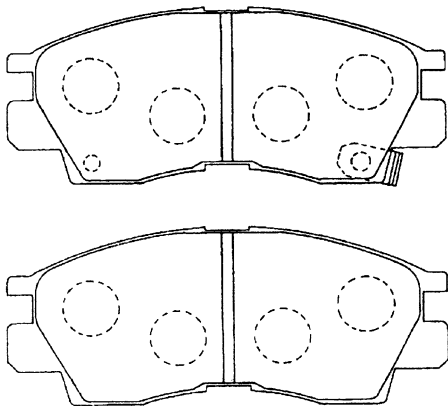

W:127.8 T:17.0

AN - 224WK ギャラン、デボネア
(Rr)

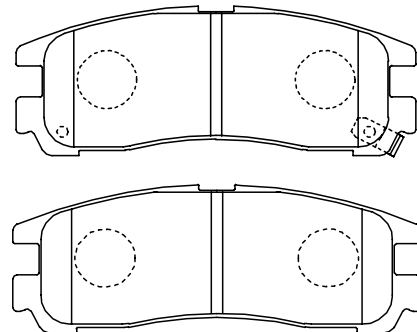

W:107.8 T:15.5

ト
ヨ
タ

ニ
ッ
サ
ン

三
菱

マ
ツ
ダ

ホ
ン
ダ

い
す
ゞ

富
士
重
工

ダ
イ
ハ
ツ

ス
ズ
キ

パ
ッ
ド
形
状

シ
ュ
ー
形
状

AN - 225K (生産中止) アルト

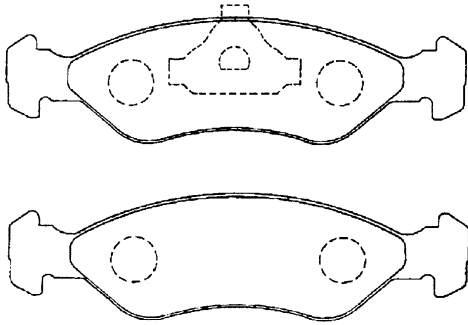

W:141.4 T:15.5

AN - 226WK ソアラ、スーブラ

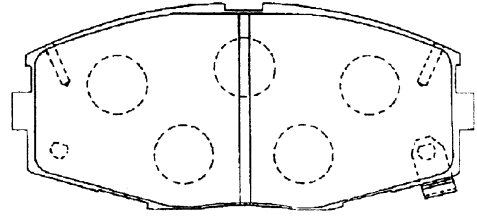

W:125.4 T:15.5

AN - 230WK プレリウド、レジェンド

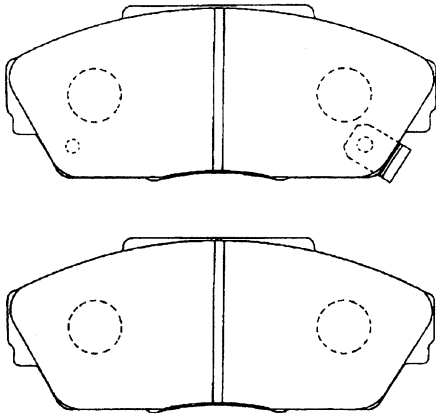

W:129.0 T:17.5

AN - 231WK (生産中止) レジェンド (Rr)

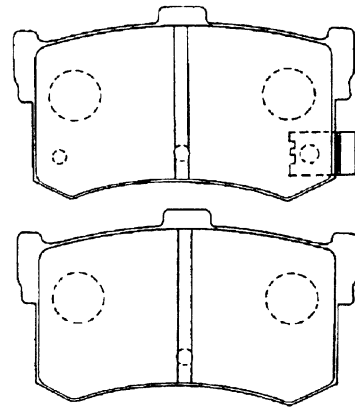

W:85.3 T:15.0

AN - 232WK カペラ

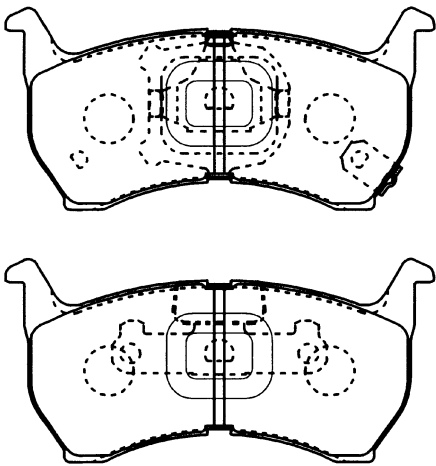

W:130.0 T:15.0

AN - 233WK デリカ、パジェロ

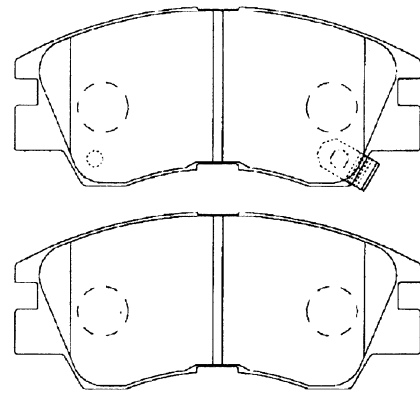

W:127.8 T:16.5

ト
ヨ
タ

ニ
ッ
サ
ン

三
菱

マ
ツ
ダ

ホ
ン
ダ

い
す
ゞ

富
士
重
工

ダ
イ
ハ
ツ

ス
ズ
キ

パ
ッド
形
状

シ
ュー
形
状

AN - 234WK フェスティバ

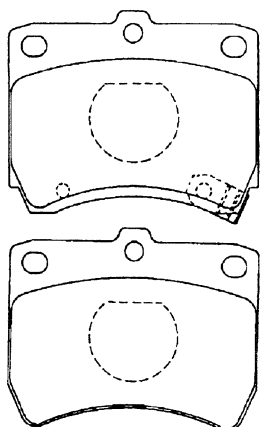

W: 78.6 T: 14.5

AN - 235K (生産中止) プレリユード

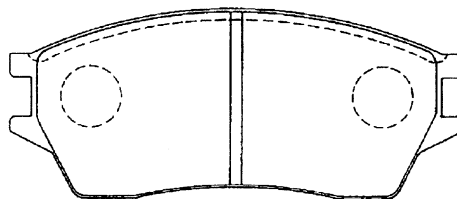

W: 127.6 T: 17.0

AN - 236K カリーナ、カムリ

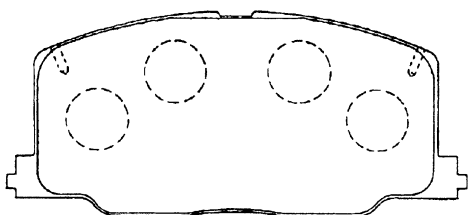

W: 119.7 T: 15.0

AN - 238WK ライトエース、タウンエース

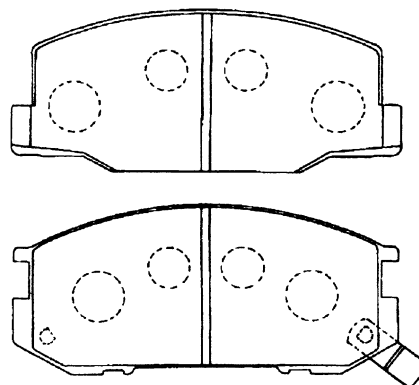

W: インナー 128.2, アウター 126.7 T: 15.5

AN - 239K (生産中止) タウンエース、マスターエース

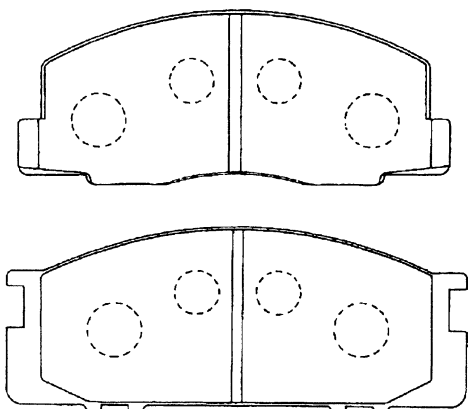

W: インナー128.2, アウター 136.7 T: 15.5

AN - 240WK (生産中止) スタンザ

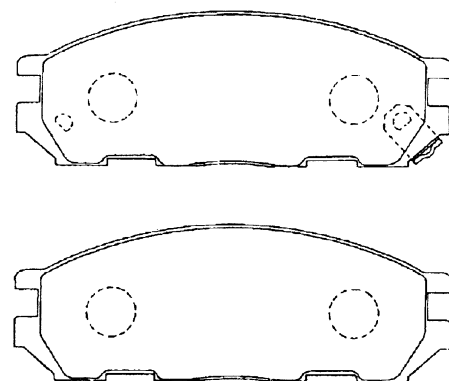

W: 127.8 T: 16.0

ト
ヨ
タ

ニ
ッ
サ
ン

三
菱

マ
ツ
ダ

ホ
ン
ダ

い
す
ゞ

富
士
重
工

ダ
イ
ハ
ツ

ス
ズ
キ

パ
ッド
形
状

シ
ュ
ー
形
状

AN - 241K ルーチェ

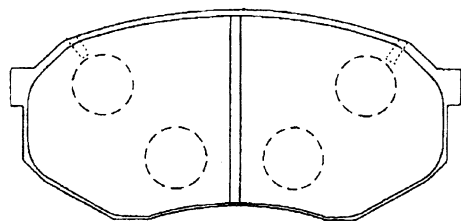

W:116.2 T:15.5

AN - 242WK ルーチェ
(Rr)

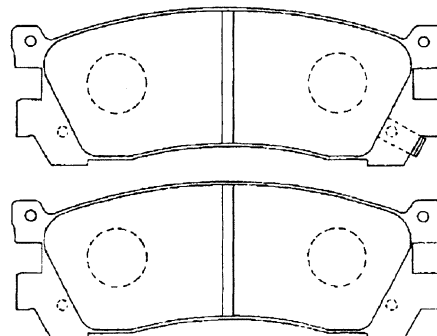

W:116.8 T:13.0

AN - 243WK シャレード、アプローズ

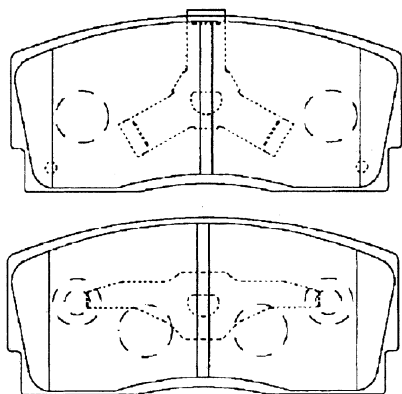

W:102.6 T:14.5

AN - 245WK カルタス

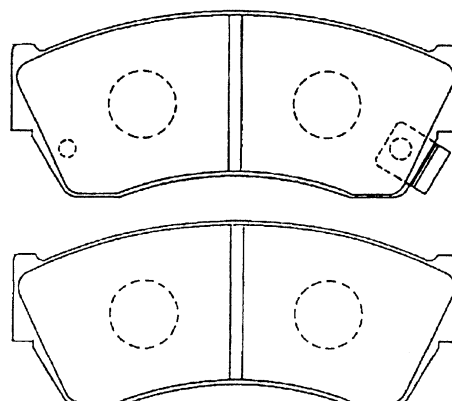

W:107.4 T:15.0

AN - 246K (生産中止) コロナ

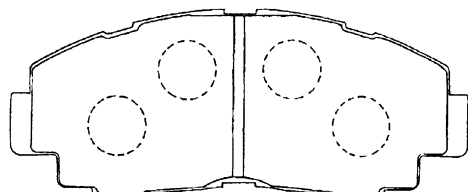

W:127.9 T:18.0

AN - 247K ハイエース

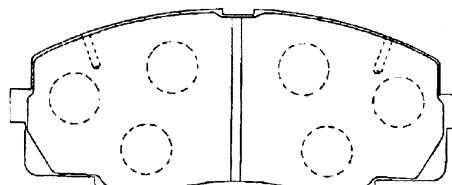

W:145.5 T:15.5

ト
ヨ
タ

ニ
ッ
サ
ン

三
菱

マ
ツ
ダ

ホ
ン
ダ

い
す
ゞ

富
士
重
工

ダ
イ
ハ
ツ

ス
ズ
キ

パ
ッド
形
状

シ
ュー
形
状

AN - 248WK ビッグホーン、ミュー

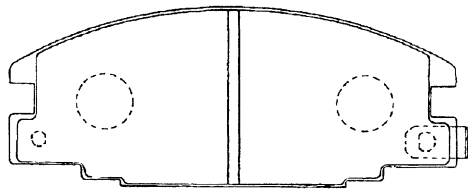

W:127.0 T:16.5

AN - 249WK カペラ、テルスター

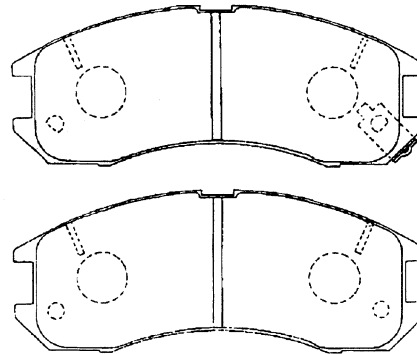

W:129.8 T:インナー 16.0, アウター 15.0

AN - 250K カペラ、テルスター
(Rr)

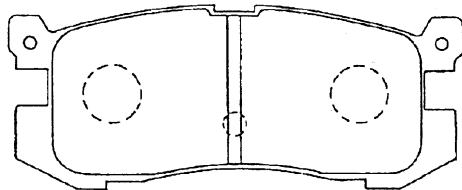

W:104.0 T:13.0

AN - 252WK ブルーバード、プリメーラ

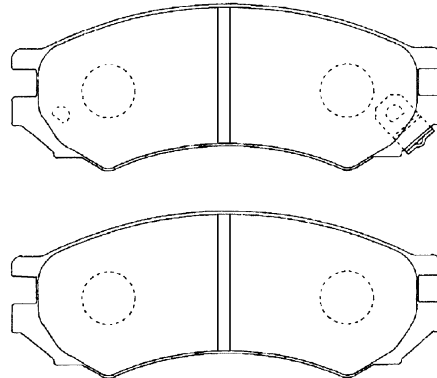

W:127.8 T:16.0

AN - 253K レックス

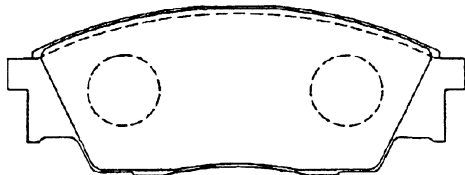

W:103.0 T:14.0

AN - 254K スターレット、カローラII
(Rr)

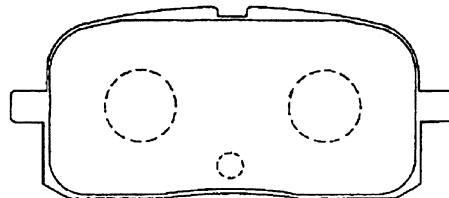

W:86.8 T:12.5

ト
ヨ
タ

ニ
ッ
サ
ン

三
菱

マ
ツ
ダ

ホ
ン
ダ

い
す
ゞ

富
士
重
工

ダ
イ
ハ
ツ

ス
ズ
キ

パ
ッド
形
状

シ
ュ
ー
形
状

AN - 255K (生産中止) シャレード
(Rr)

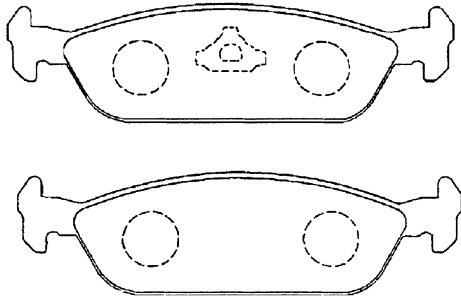

W:128.7 T:14.0

AN - 257K (生産中止) シャレード

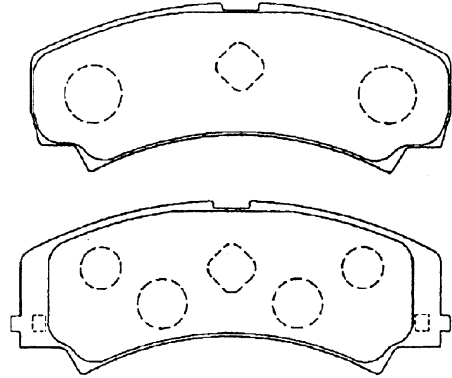

W:インナー 102.6, アウター 107.6 T:15.0

AN - 259K TN アクティ

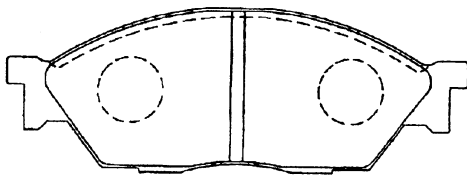

W:112.0 T:14.5

AN - 260WK (生産中止) プレリウド、レジェンド
(Rr)

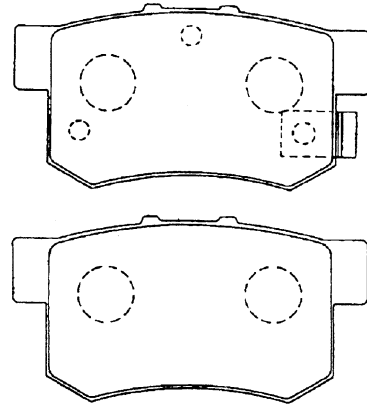

W:88.8 T:14.5

AN - 261K クラウン

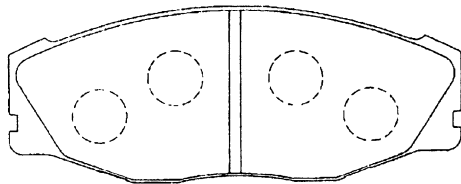

W:133.2 T:15.0

AN - 262WK ブルーバード、プリメーラ

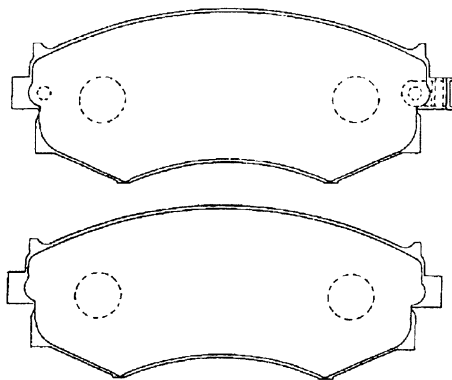

W:137.0 T:17.0

ト
ヨ
タ

ニ
ッ
サ
ン

三
菱

マ
ツ
ダ

ホ
ン
ダ

い
す
ゞ

富
士
重
工

ダ
イ
ハ
ツ

ス
ズ
キ

パ
ッド
形
状

シ
ュー
形
状

AN - 263WK ブルーバード、プリメーラ
(Rr)

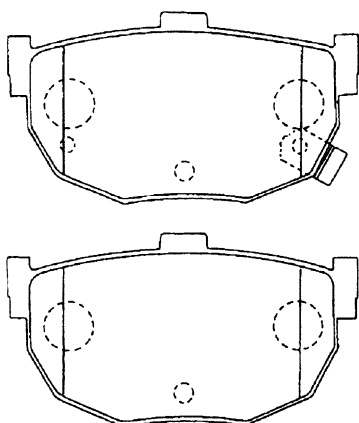

W: 85.3 T: 13.0

AN - 264WK シビック、インテグラ

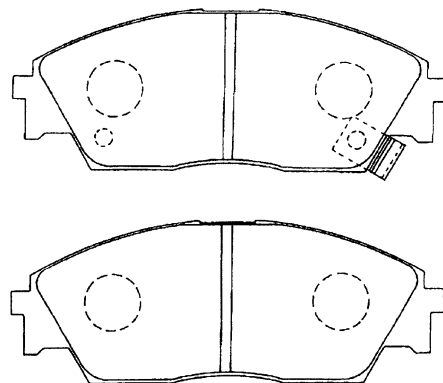

W: 132.0 T: 15.0

AN - 265K シビック、インテグラ
(Rr)

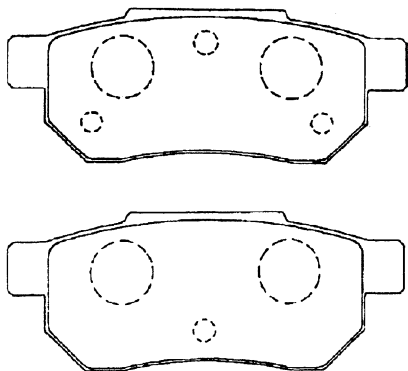

W: 89.0 T: 13.0

AN - 265WK シビック、インテグラ
(Rr)

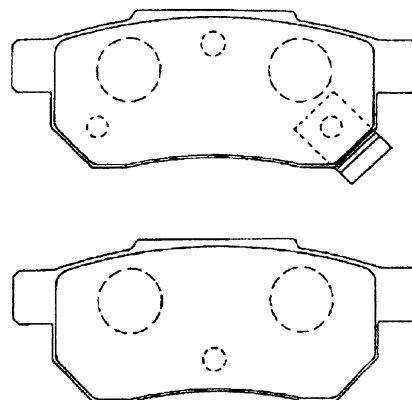

W: 89.0 T: 13.0

AN - 266WK テラノ
(Rr)

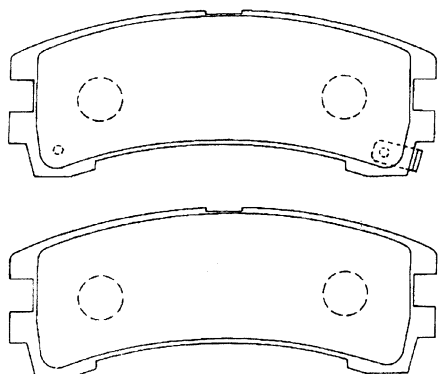

W: 114.8 T: 16.0

AN - 267K ハイラックス、センチュリー

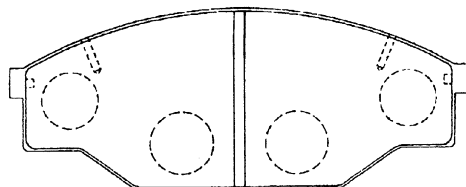

W: 140.2 T: 15.5

ト
ヨ
タ

ニ
ッ
サ
ン

三
菱

マ
ツ
ダ

ホ
ン
ダ

い
す
ゞ

富
士
重
工

ダ
イ
ハ
ツ

ス
ズ
キ

パ
ッド
形
状

シ
ュ
ー
形
状

AN - 268WK (生産中止) セリカ、カムリ

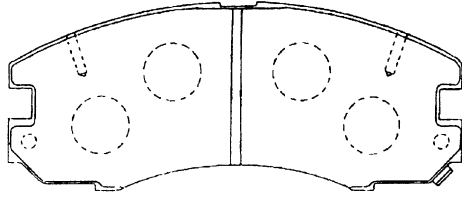

W:127.8 T:15.5

AN - 269K ダイナ、トヨエース

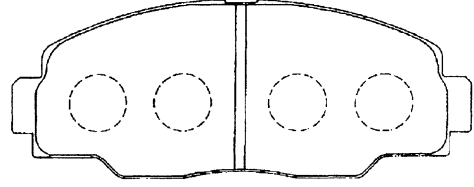

W:144.3 T:15.5

AN - 270WK ビッグホーン、ミュー
(Rr)

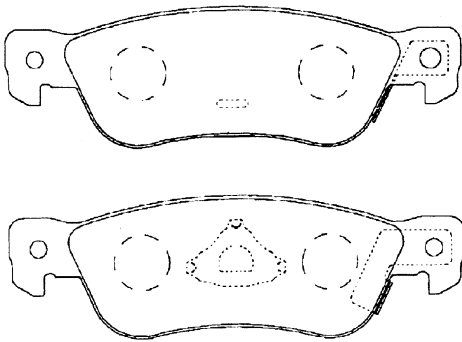

W:131.3 T:14.0

AN - 271K ハイエース

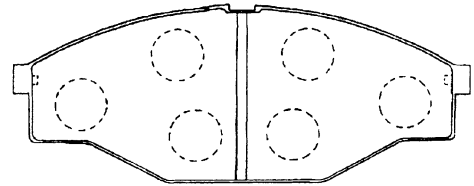

W:140.2 T:15.5

AN - 272WK シルビア、180SX

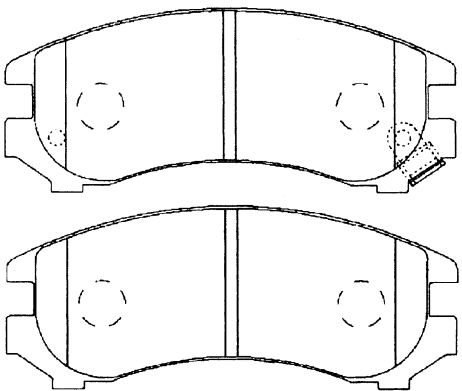

W:114.8 T:16.0

AN - 273WK エスクード

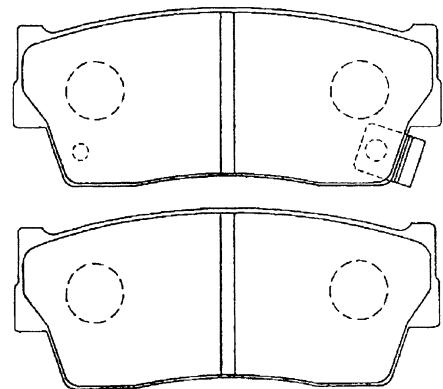

W:103.4 T:15.0

ト
ヨ
タ

ニ
ッ
サ
ン

三
菱

マ
ツ
ダ

ホ
ン
ダ

い
す
ゞ

富
士
重
工

ダ
イ
ハ
ツ

ス
ズ
キ

パ
ッド
形
状

シ
ュー
形
状

AN - 274WK シビック、インテグラ

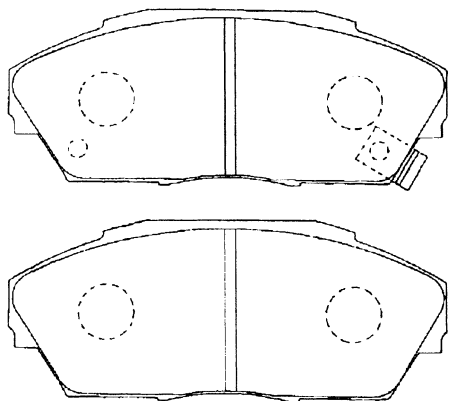

W:129.0 T:17.5

AN - 275K マークII、チェイサー

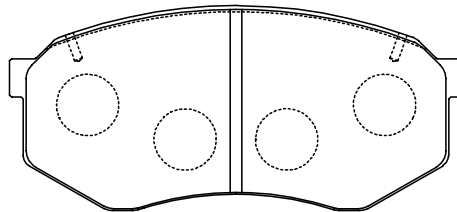

W:116.0 T:15.5

AN - 276K サファリ
(Rr)

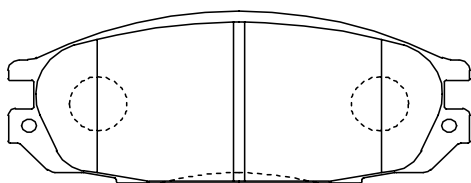

W:127.8 T:19.0

AN - 277WK スカイライン、ローレル

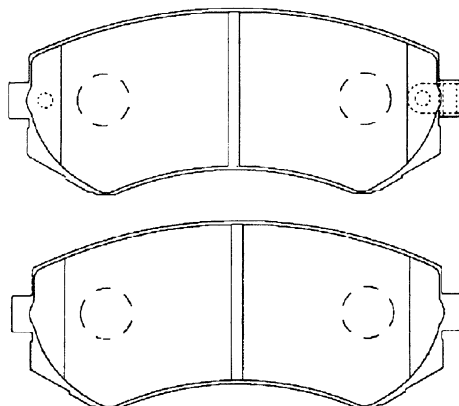

W:121.0 T:16.0

AN - 278WK スカイライン、ローレル

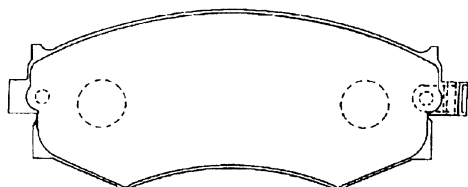

W:137.0 T:17.0

AN - 279WK スカイライン、フェアレディZ

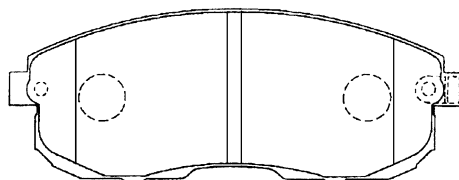

W:137.0 T:17.0

ト
ヨ
タ

ニ
ッ
サ
ン

三
菱

マ
ツ
ダ

ホ
ン
ダ

い
す
ゞ

富
士
重
工

ダ
イ
ハ
ツ

ス
ズ
キ

パ
ッ
ド
形
状

シ
ユ
ー
形
状

AN - 280WK スカイライン、ローレル
(Rr)

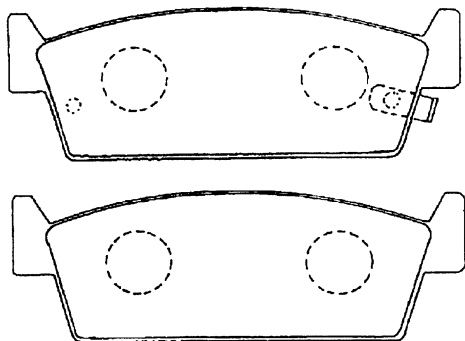

W: 98.8 T: 15.0

AN - 281K アルト、キャロル

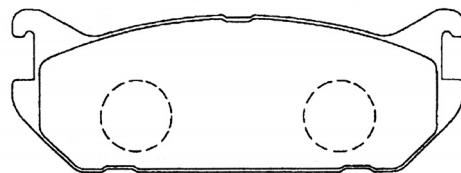

W: 102.2 T: 14.0

AN - 282K アルト、キャロル

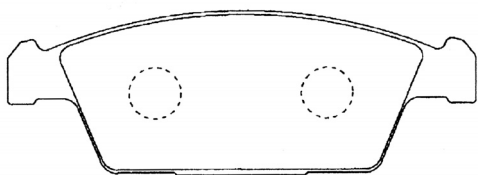

W: 108.7 T: 14.0

AN - 283K アルト、キャロル

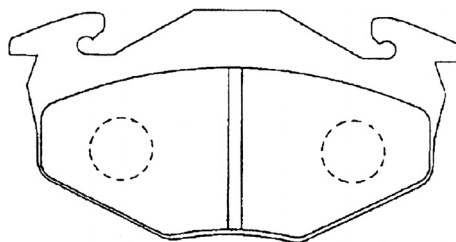

W: 105.2 T: 14.5

AN - 284K カルタス

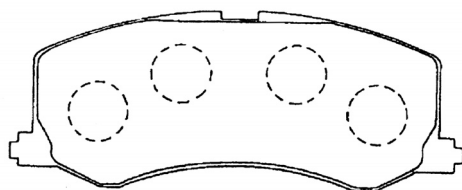

W: 109.4 T: 14.0

AN - 285WK カルタス
(Rr)

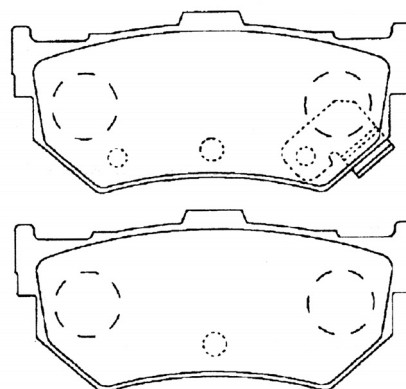

W: 85.3 T: 13.0

- ト
ヨ
タ
- ニ
ッ
サ
ン
- 三
菱
- マ
ツ
ダ
- ホ
ン
ダ
- い
す
ゞ
- 富
士
重
工
- ダ
イ
ハ
ツ
- ス
ズ
キ
- パ
ッド
形
状
- シ
ュー
形
状

AN - 286WK シルビア、ローレル

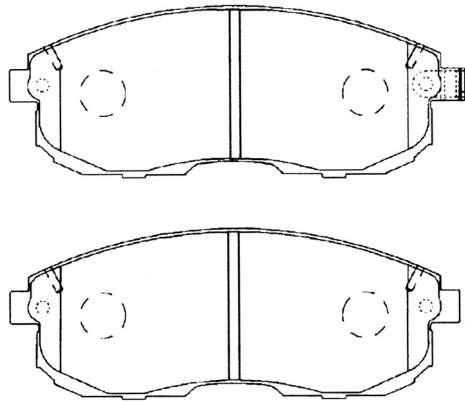

W:137.0 T:17.0

AN - 287WK マキシマ

(Rr)

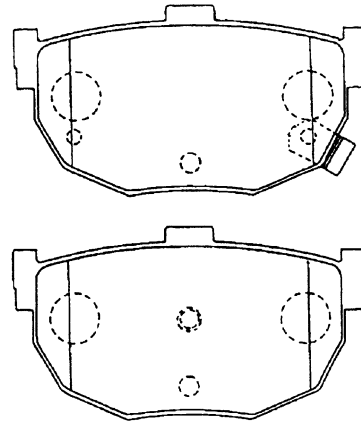

W:85.3 T:14.0

AN - 288K アトラス

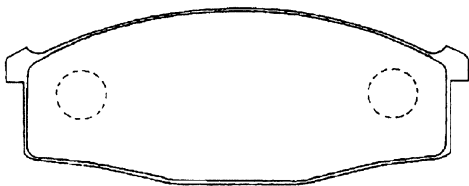

W:142.0 T:18.0

AN - 289K ミニカ

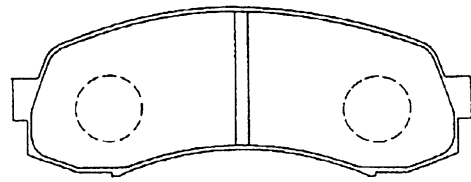

W:111.1 T:14.5

AN - 293WK タウンエース、マスターエース

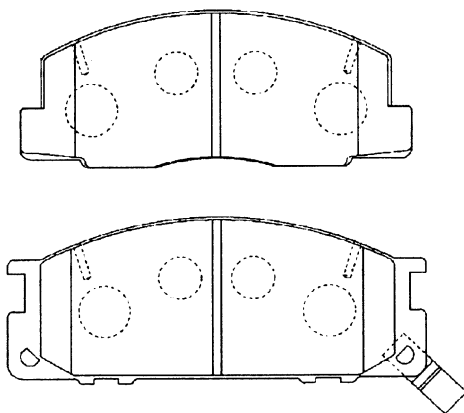

W: インナー 128.2, アウター 136.7 T: 15.5

AN - 294WK タウンエース、マスターエース

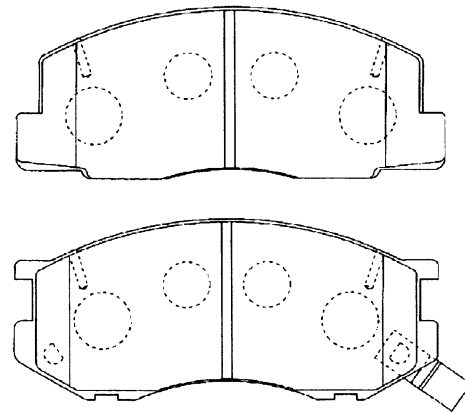

W: インナー 128.2, アウター 126.7 T: 15.5

ト
ヨ
タ

ニ
ッ
サ
ン

三
菱

マ
ツ
ダ

ホ
ン
ダ

い
す
ゞ

富
士
重
工

ダ
イ
ハ
ツ

ス
ズ
キ

パ
ッド
形
状

シ
ュ
ー
形
状

AN - 295WK レガシィ、インプレッサ

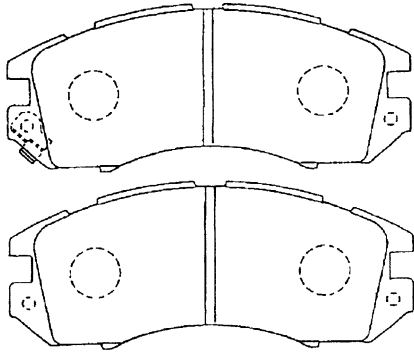

W:127.8 T:17.0

AN - 296WK レガシィ、インプレッサ

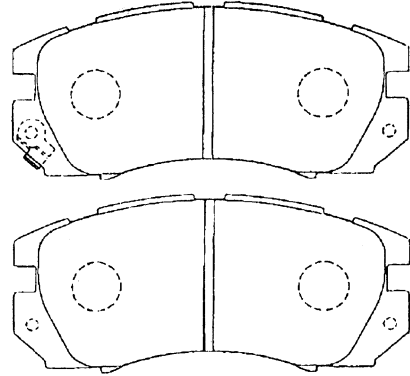

W:127.8 T:17.0

AN - 297WK レガシィ、インプレッサ
(Rr)

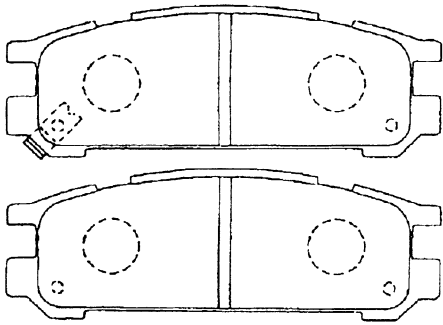

W:107.8 T:15.0

AN - 298WK ファミリア

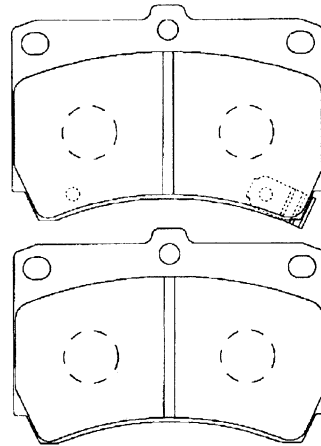

W:91.6 T:15.0

AN - 299WK フェアレディZ
(Rr)

(AN - 422WK に品番統合)

W: T:

AN - 300WK キャンター (音式)

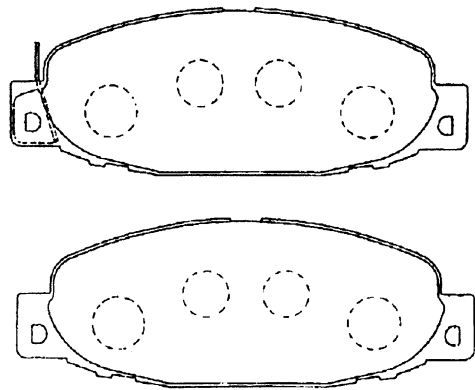

W:140.2 T:18.0

ト
ヨ
タ

ニ
ッ
サ
ン

三
菱

マ
ツ
ダ

ホ
ン
ダ

い
す
ゞ

富
士
重
工

ダ
イ
ハ
ツ

ス
ズ
キ

パ
ッド
形
状

シ
ュー
形
状

AN - 301WK スカイライン、フェアレディZ

(AN - 619WK に品番統合)

W: T:

AN - 302WK スカイライン、フェアレディZ (Rr)

(AN - 702WK に品番統合)

W: T:

AN - 303WK ハイラックス

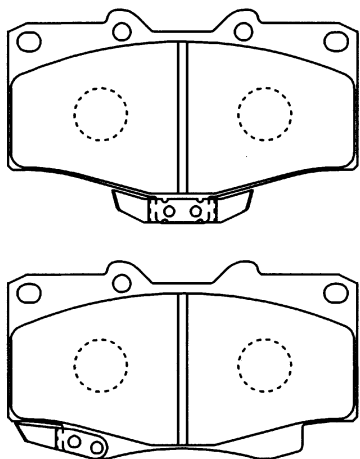

W: 119.2 T: 15.0

AN - 304K プリザード

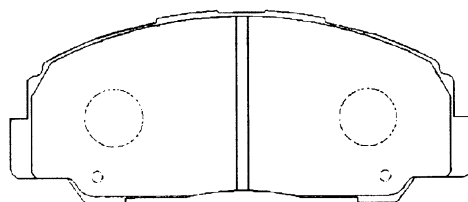

W: 127.6 T: 15.0

AN - 305K キャリイ

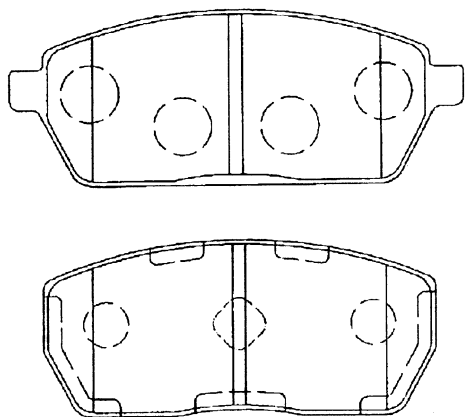

W: インナー 102.0, アウター 88.0 T: 15.0

AN - 306K コロナ、セリカ

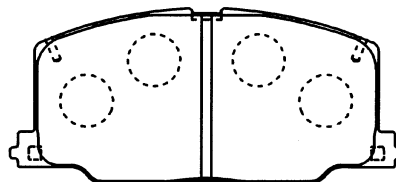

W: 119.7 T: 15.5

ト
ヨ
タ

ニ
ッ
サ
ン

三
菱

マ
ツ
ダ

ホ
ン
ダ

い
す
ゞ

富
士
重
工

ダ
イ
ハ
ツ

ス
ズ
キ

パ
ッド
形
状

シ
ユ
ー
形
状

AN - 307K ロードスター
(Rr)

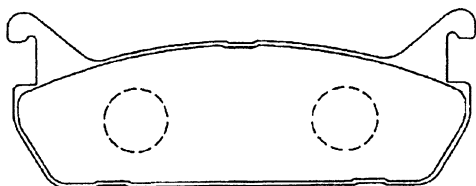

W:102.0 T:12.5

AN - 308WK アコード、ビガー

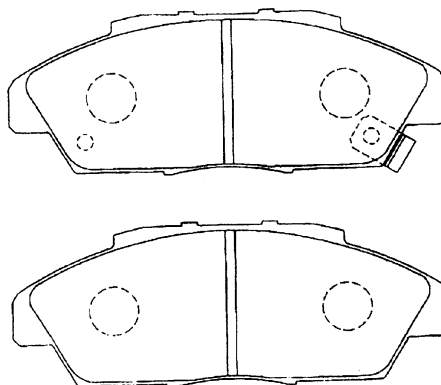

W:141.0 T:18.5

AN - 309K スターレット、Exiv

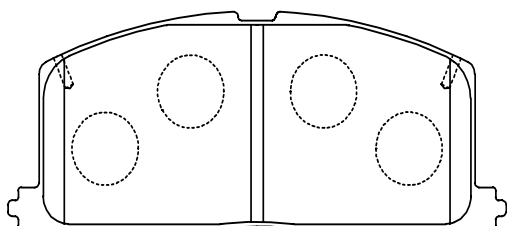

W:119.7 T:15.5

AN - 310WK シビック、アコード
(Rr)

(AN - 492WK に品番統合)

W: T:

AN - 311K サニートラック

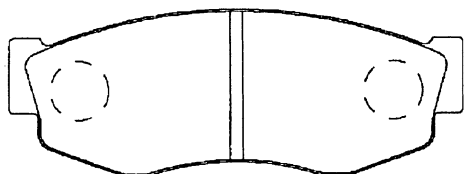

W:108.5 T:16.0

AN - 312WK ランサー、ギャラン

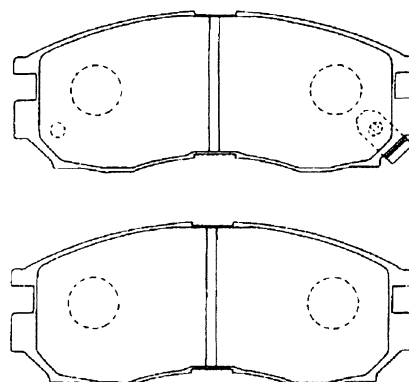

W:127.8 T:16.0

ト
ヨ
タ

ニ
ッ
サ
ン

三
菱

マ
ツ
ダ

ホ
ン
ダ

い
す
ゞ

富
士
重
工

ダ
イ
ハ
ツ

ス
ズ
キ

パ
ッド
形
状

シ
ュー
形
状

AN - 313WK ギャラン、パジェロ

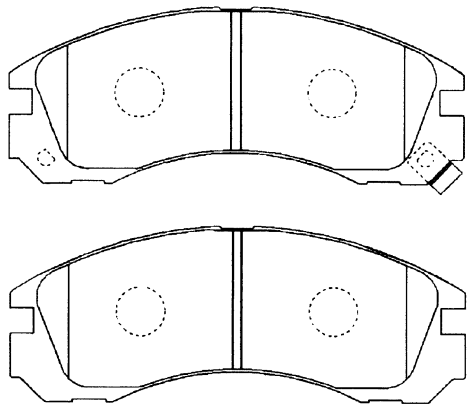

W:149.8 T:16.0

AN - 314K ミラージュ、ランサー
(Rr)

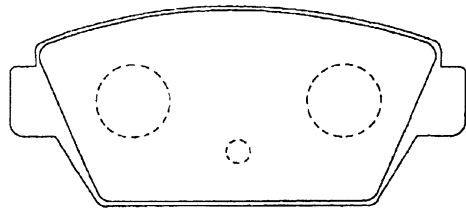

W:98.2 T:14.5

AN - 316WK インフィニティ、プレジデント
(Rr)

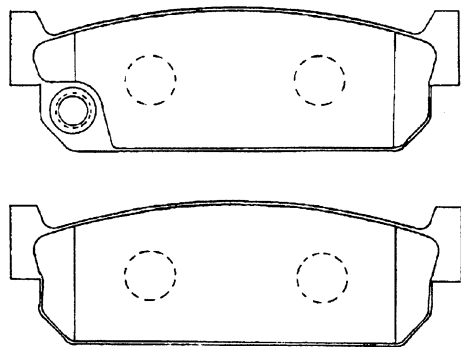

W:108.5 T:15.0

AN - 317K ミラージュ、ランサー

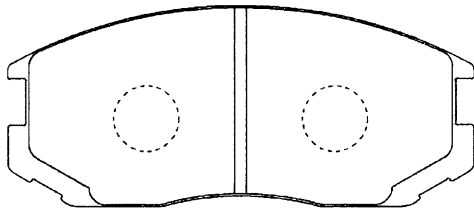

W:114.0 T:15.0

AN - 318K ミラージュ、ランサー

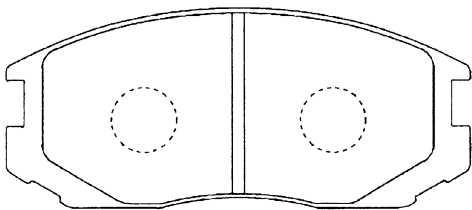

W:114.0 T:15.0

AN - 319WK ブルーバード

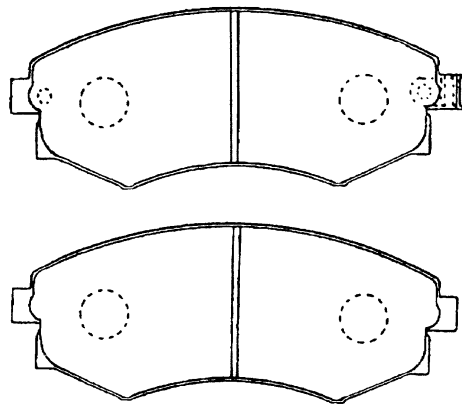

W:137.0 T:15.7

ト
ヨ
タ

ニ
ッ
サ
ン

三
菱

マ
ツ
ダ

ホ
ン
ダ

い
す
ゞ

富
士
重
工

ダ
イ
ハ
ツ

ス
ズ
キ

パ
ッド
形
状

シ
ュ
ー
形
状

AN - 320K MR2

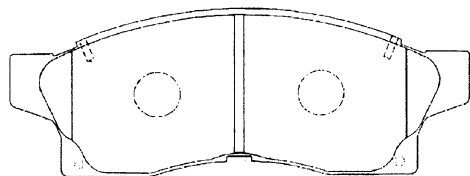

W:140.4 T:15.5

AN - 321WK MR2

(Rr)

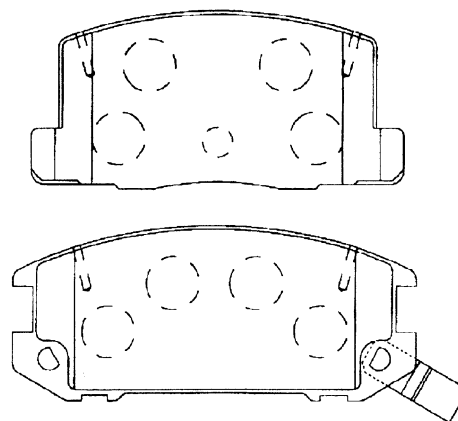

W:インナー 98.6, アウター 106.7 T:15.5

AN - 322K クラウン、セルシオ

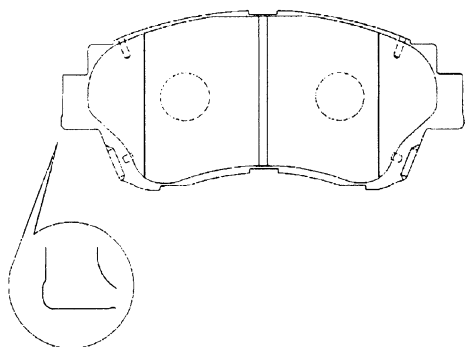

W:141.0 T:17.0

AN - 323K セルシオ

(Rr)

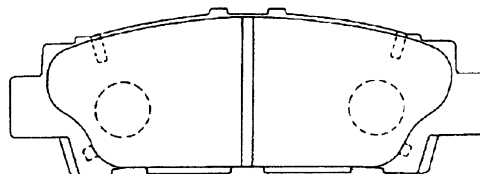

W:117.0 T:15.5

AN - 324K ロードスター

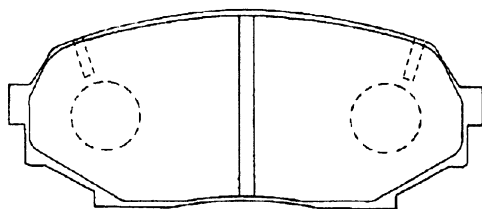

W:110.2 T:14.5

AN - 325WK サニー、アベニール

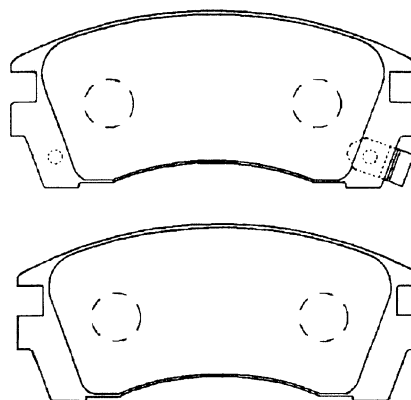

W:114.8 T:16.0

- ト
ヨ
タ
- ニ
ッ
サ
ン
- 三
菱
- マ
ツ
ダ
- ホ
ン
ダ
- い
す
ゞ
- 富
士
重
工
- ダ
イ
ハ
ツ
- ス
ズ
キ
- パ
ッド
形
状
- シ
ュ
ー
形
状

AN - 326WK サニー
(Rr)

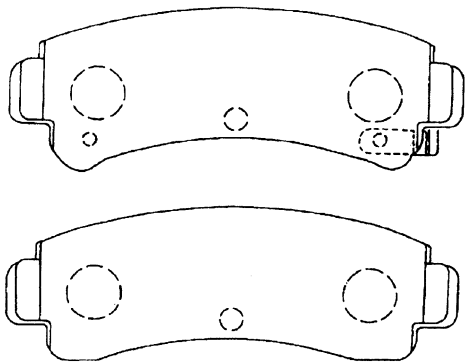

W: 98.7 T: 16.0

AN - 327WK サニー

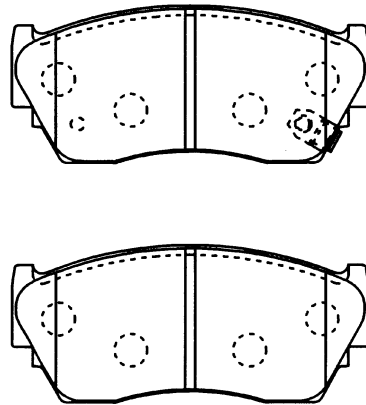

W: 108.5 T: 16.5

AN - 328WK MPV

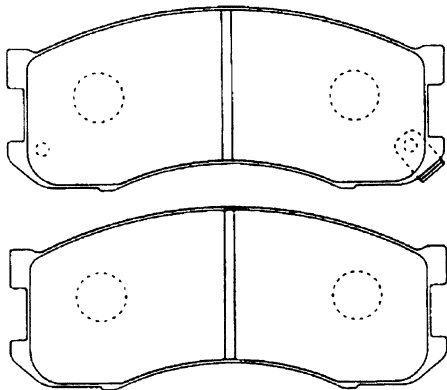

W: 133.0 T: 15.0

AN - 329WK ジャスティ

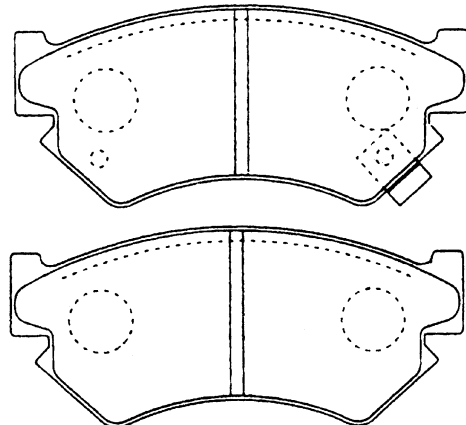

W: 108.5 T: 15.0

AN - 330K スターレット

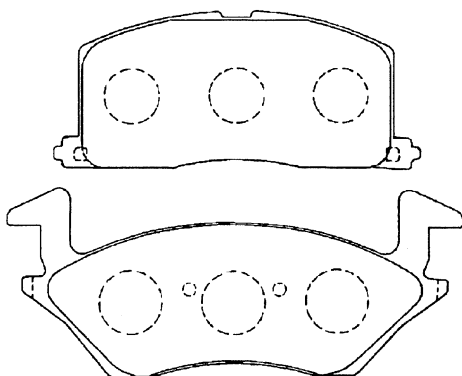

W: インナー 106.2, アウター 132.0 T: 13.5

AN - 331K トゥディ、ビート

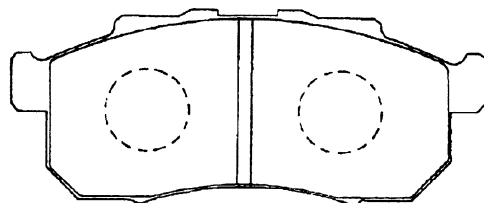

W: 104.0 T: 15.5

ト
ヨ
タ

ニ
ッ
サ
ン

三
菱

マ
ツ
ダ

ホ
ン
ダ

い
す
ゞ

富
士
重
工

ダ
イ
ハ
ツ

ス
ズ
キ

パ
ッド
形
状

シ
ユ
ー
形
状

AN - 332K ストリート

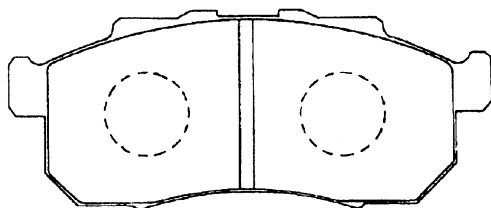

W:104.0 T:14.5

AN - 333K ハイエース

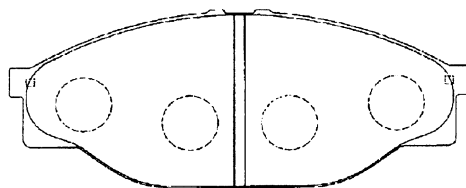

W:140.1 T:15.5

AN - 334K ハイエース

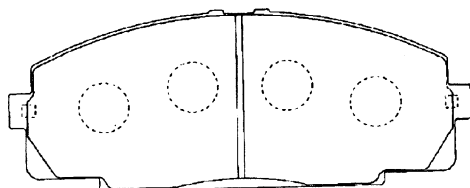

W:145.4 T:15.5

AN - 335K サンバー

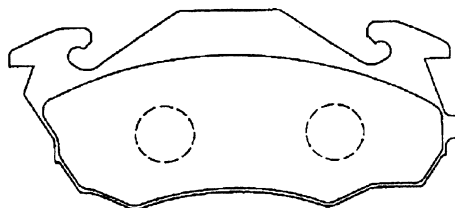

W:115.0 T:15.0 ※図示は LH

AN - 336WK ランドクルーザー

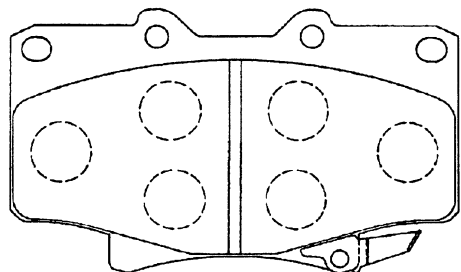

W:119.2 T:15.0

AN - 337K ランドクルーザー
(Rr)

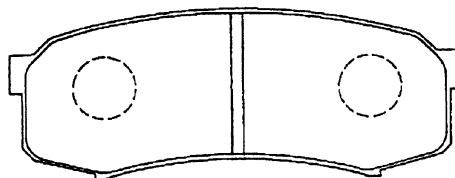

W:116.0 T:15.5

ト
ヨ
タ

ニ
ッ
サ
ン

三
菱

マ
ツ
ダ

ホ
ン
ダ

い
す
ゞ

富
士
重
工

ダ
イ
ハ
ツ

ス
ズ
キ

パ
ッド
形
状

シ
ュ
ー
形
状

AN - 338WK ファミリア、レーザー

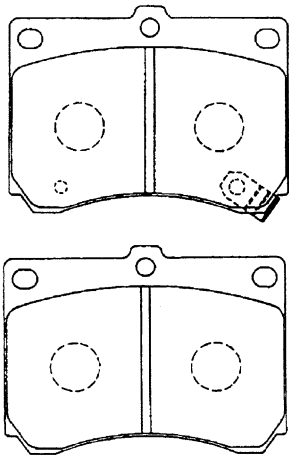

W: 91.6 T: 15.0

AN - 339WK ジェミニ

(Rr)

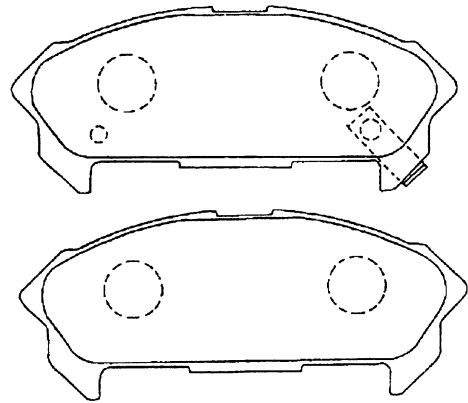

W: 107.8 T: 15.0

AN - 340K エスティマ

(Rr)

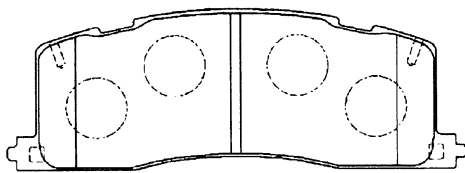

W: 119.7 T: 15.5

AN - 341K シャレード

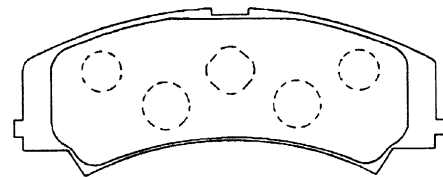
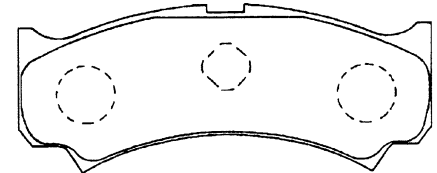

W: インナー 102.6, アウター 107.6 T: 15.0

AN - 342K シャレード

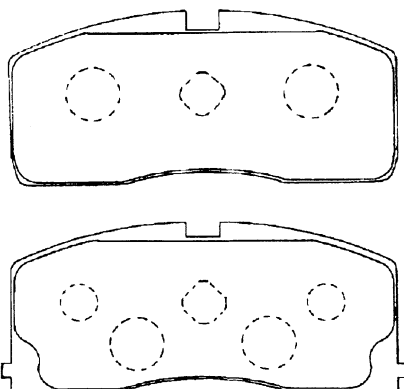

W: インナー 102.6, アウター 107.6 T: 14.0

AN - 343K ユーノスコスモ

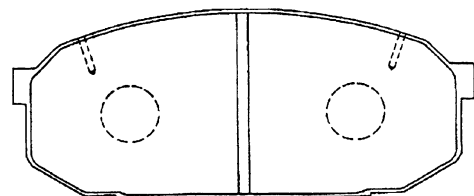

W: 128.1 T: 15.5

ト
ヨ
タ

ニ
ッ
サ
ン

三
菱

マ
ツ
ダ

ホ
ン
ダ

い
す
ゞ

富
士
重
工

ダ
イ
ハ
ツ

ス
ズ
キ

パ
ッド
形
状

シ
ユ
ー
形
状

AN - 344WK ユーノスコスモ
(Rr)

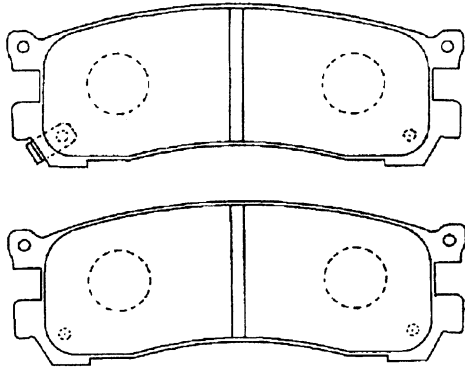

W:117.1 T:インナー 16.0, アウター 15.0

AN - 345K ミラ、クォーレ

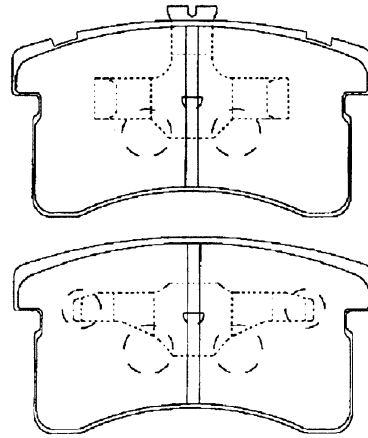

W:88.4 T:14.0

AN - 346WK パルサー、アベニール
(Rr)

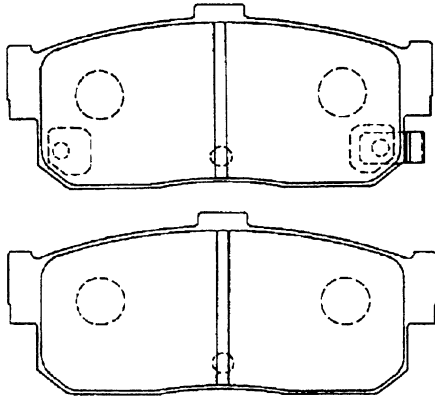

W:105.3 T:16.5

AN - 347K ジェミニ

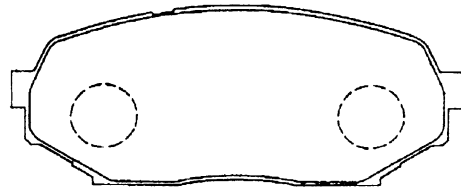

W:110.2 T:14.5

AN - 348WK ディアマンテ、ブラウディア
(Rr)

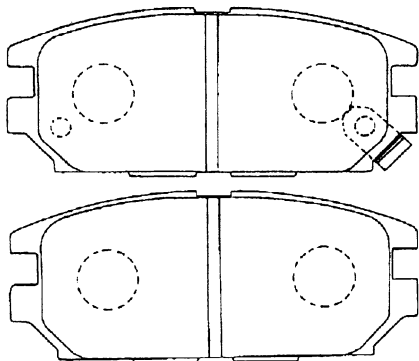

W:107.8 T:15.5

AN - 349WK ローレル、セフィーロ
(Rr)

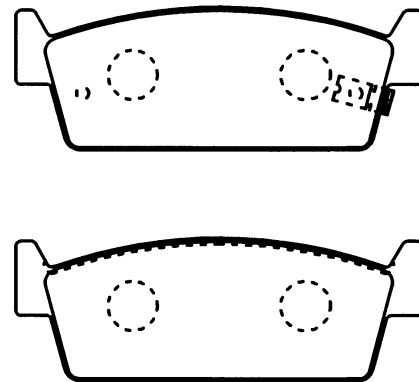

W:98.8 T:15.0

ト
ヨ
タ

ニ
ッ
サ
ン

三
菱

マ
ツ
ダ

ホ
ン
ダ

い
す
ゞ

富
士
重
工

ダ
イ
ハ
ツ

ス
ズ
キ

パ
ッ
ド
形
状

シ
ユ
ー
形
状

AN - 350WK パルサー

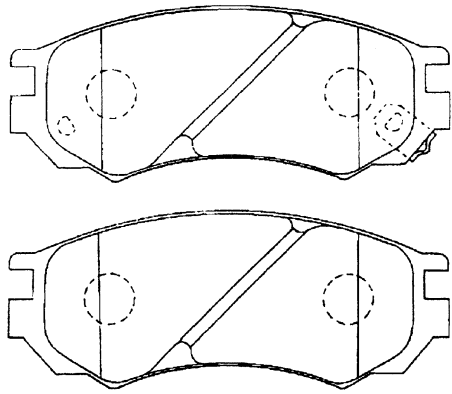

W:127.8 T:15.0

AN - 351WK ランドクルーザー

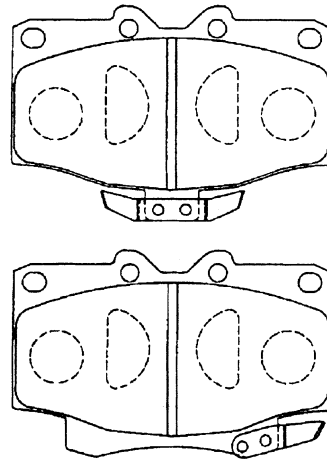

W:107.3 T:15.0

AN - 352WK アベニール

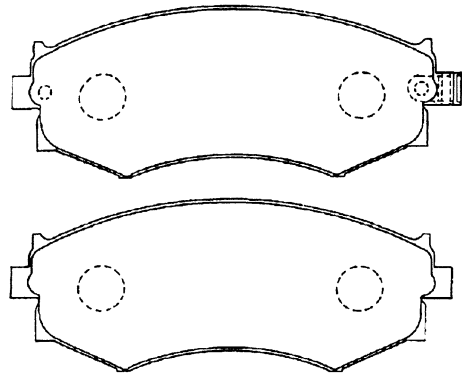

W:137.0 T:17.0

AN - 353K マークII、ソアラ
(Rr)

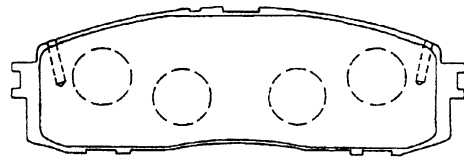

W:125.4 T:14.5

AN - 354K カムリ、ピスタ

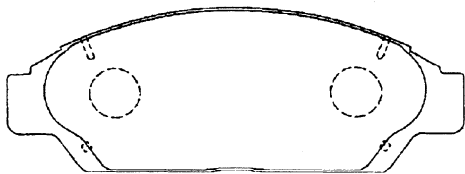

W:144.4 T:15.5

AN - 355K カムリ、ピスタ

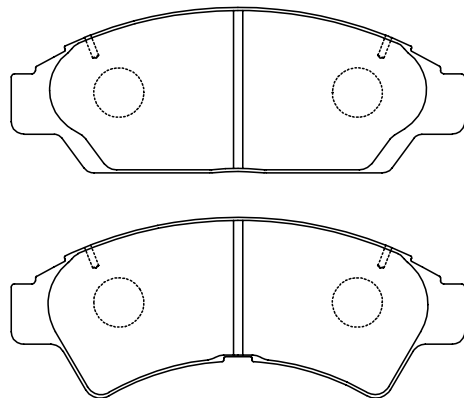

W:144.4 T:15.5

ト
ヨ
タ

ニ
ッ
サ
ン

三
菱

マ
ツ
ダ

ホ
ン
ダ

い
す
ゞ

富
士
重
工

ダ
イ
ハ
ツ

ス
ズ
キ

パ
ッド
形
状

シ
ュ
ー
形
状

AN - 356WK GTO

(AN - 399WK に品番統合)

W: T:

AN - 357WK プロシード

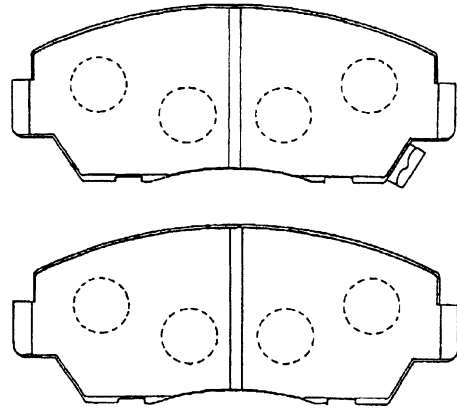

W: 127.6 T: 15.5

AN - 358WK シビック、オデッセイ

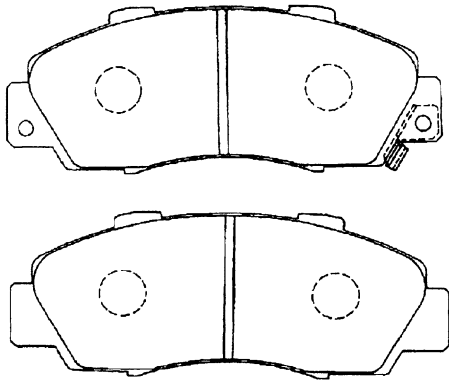

W: 148.7 T: 17.5

AN - 359WK レジェンド、オデッセイ (Rr)

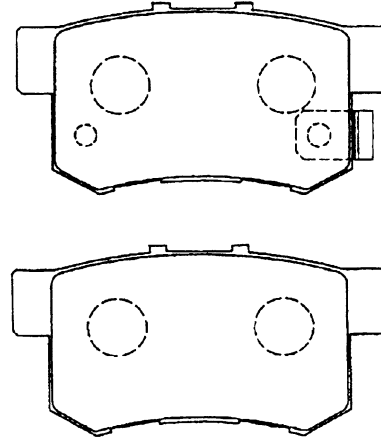

W: 89.0 T: 15.0

AN - 360WK エルフ

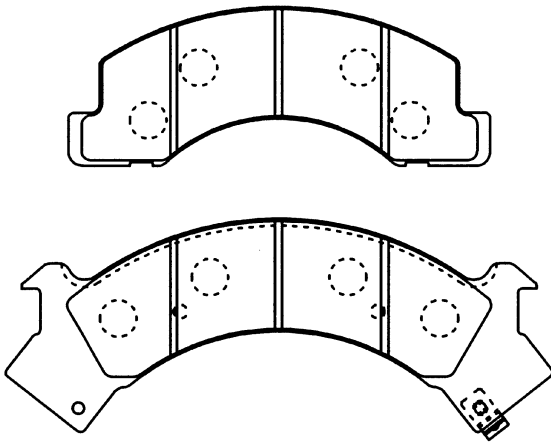

W: インナー 183.5, アウター 238.5 T: 22.0

AN - 361WK エルフ

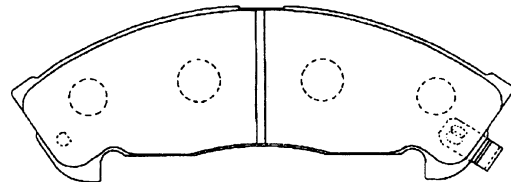

W: 175.9 T: 19.0

ト
ヨ
タ

ニ
ッ
サ
ン

三
菱

マ
ツ
ダ

ホ
ン
ダ

い
す
ゞ

富
士
重
工

ダ
イ
ハ
ツ

ス
ズ
キ

パ
ッド
形
状

シ
ュー
形
状

AN - 362WK エルフ

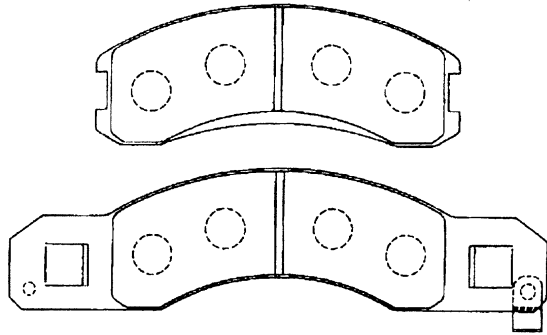

W: インナー 148.5, アウター 220.0 T: 18.0

AN - 363WK キャンター

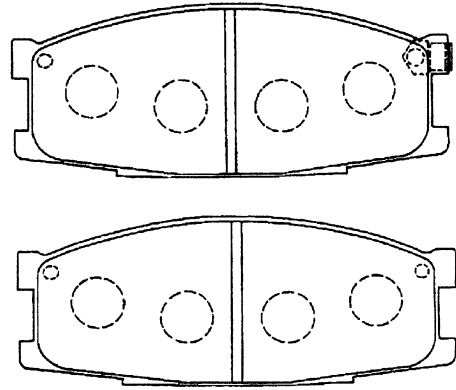

W: 133.0 T: 17.5

AN - 364K キャンター

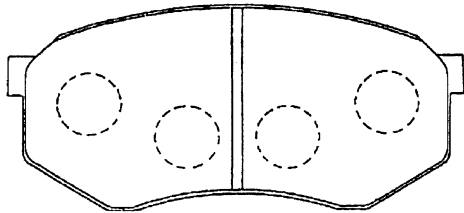

W: 116.0 T: 17.5

AN - 365K ミニキャブ、ブラボー

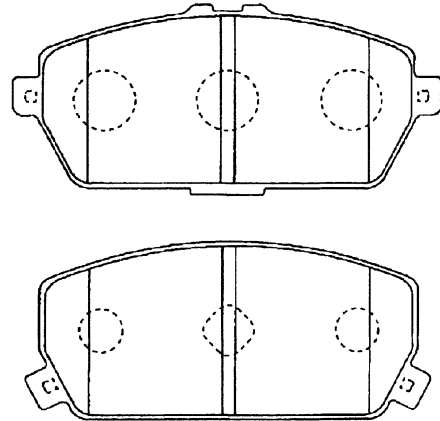

W: インナー 100.0, アウター 95.0 T: インナー 15.5, アウター 15.0

AN - 366WK パジェロ

(Rr)

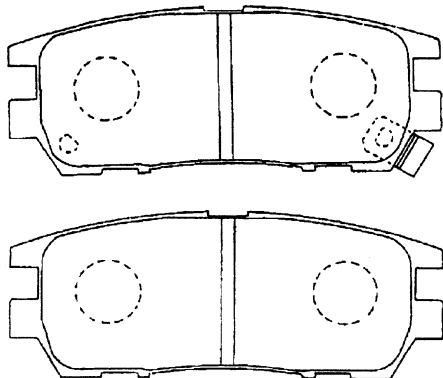

W: 107.8 T: 14.0

AN - 367WK センティア

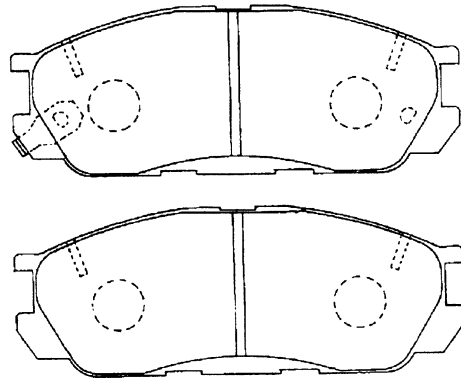

W: 137.8 T: 16.0

ト
ヨ
タ

ニ
ッ
サ
ン

三
菱

マ
ツ
ダ

ホ
ン
ダ

い
す
ゞ

富
士
重
工

ダ
イ
ハ
ツ

ス
ズ
キ

パ
ッド
形
状

シ
ュ
ー
形
状

AN - 368WK ソアラ、アリスト

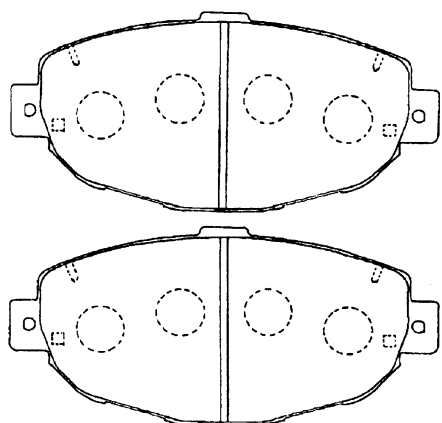

W:144.0 T:17.0

AN - 369WK ソアラ、アリスト
(Rr)

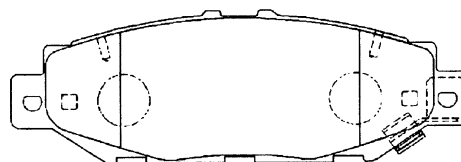

W:122.0 T:15.5

AN - 370WK エスクード、プロシード

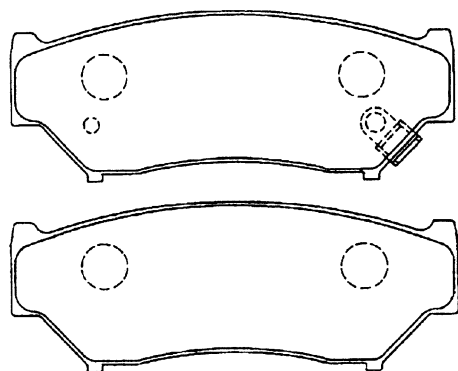

W:116.6 T:15.5

AN - 371K ビート
(Rr)

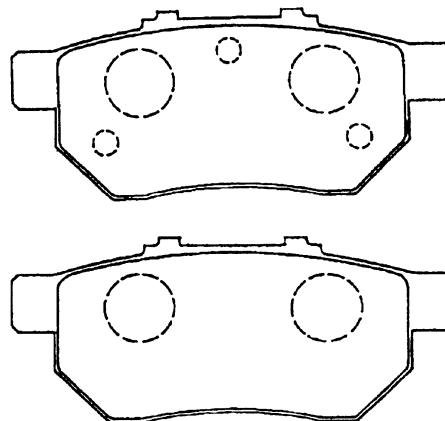

W:89.0 T:13.0

AN - 372WK セドリック、シーマ

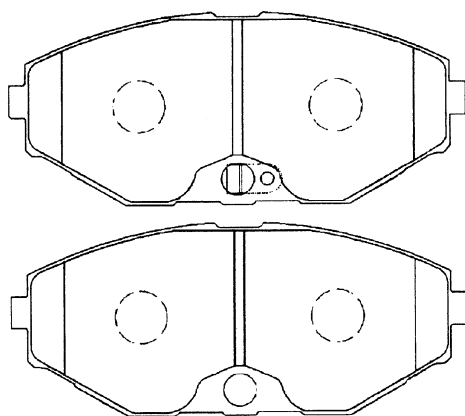

W:139.0 T:15.0

AN - 373WK セドリック、シーマ
(Rr)

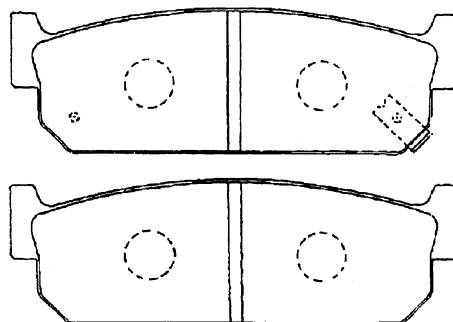

W:108.5 T:15.0

ト
ヨ
タ

ニ
ッ
サ
ン

三
菱

マ
ツ
ダ

ホ
ン
ダ

い
す
ゞ

富
士
重
工

ダ
イ
ハ
ツ

ス
ズ
キ

パ
ッド
形
状

シ
ュー
形
状

AN - 374K レビン、トレノ

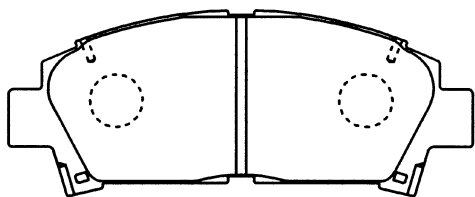

W:141.0 T:15.5

AN - 375WK プレリユード

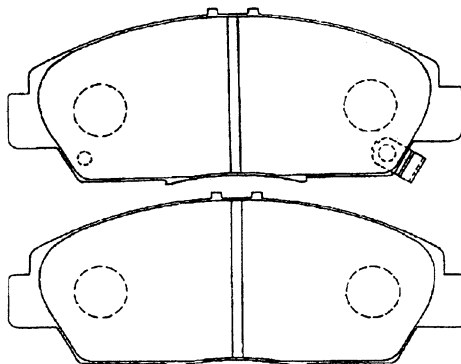

W:137.8 T:18.5

AN - 376WK シビック、ストリーム

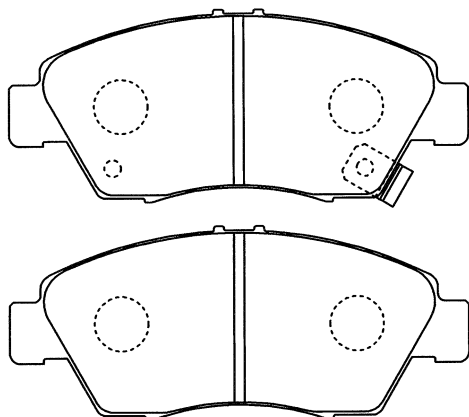

W:136.5 T:16.5

AN - 377WK シビック、Fit

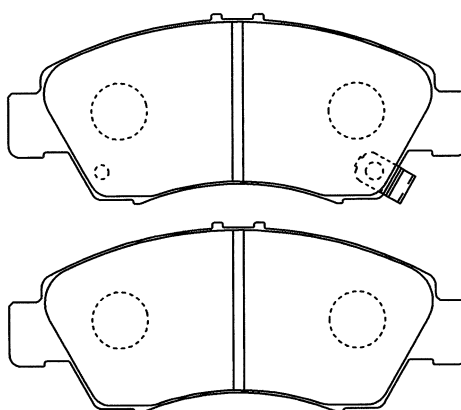

W:131.5 T:15.0

AN - 378WK シビック、Fit

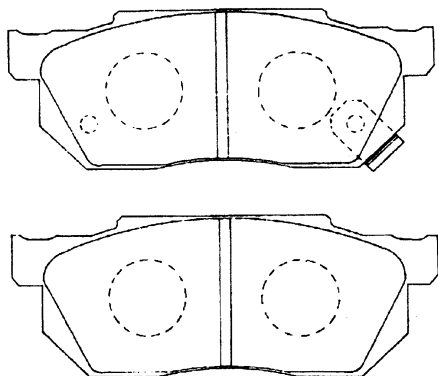

W:116.0 T:15.0

AN - 379WK エスティマ

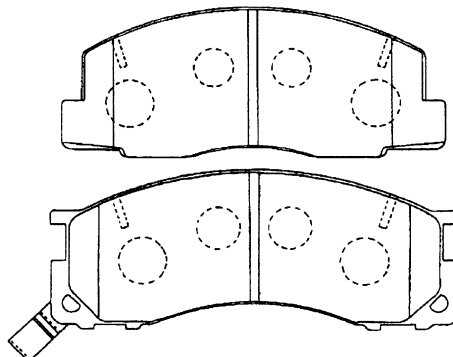

W:インナー 128.2, アウター 136.7 T:15.5

ト
ヨ
タ

ニ
ッ
サ
ン

三
菱

マ
ツ
ダ

ホ
ン
ダ

い
す
ゞ

富
士
重
工

ダ
イ
ハ
ツ

ス
ズ
キ

パ
ッ
ド
形
状

シ
ュ
ー
形
状

AN - 380WK ミラージュ、ランサー
(Rr)

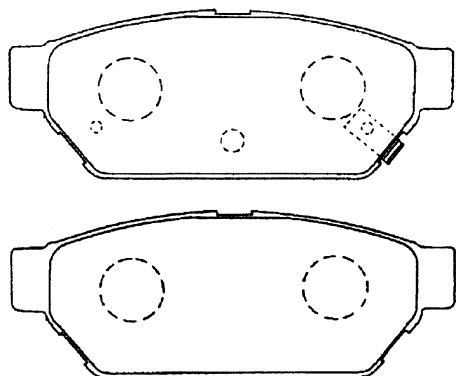

W: 98.7 T: 14.5

AN - 381WK アトラス、コンドル

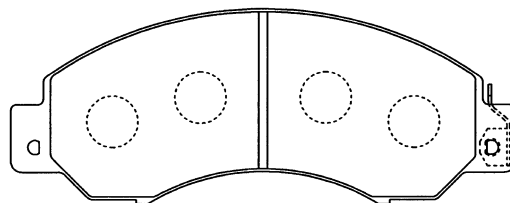

W: 177.4 T: 20.0

AN - 382WK ブルーバード

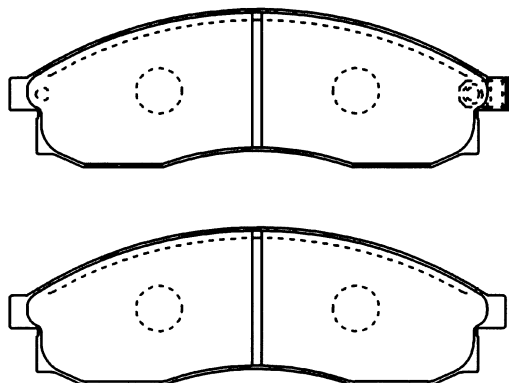

W: 151.0 T: 17.0

AN - 383WK クロノス、テルスター

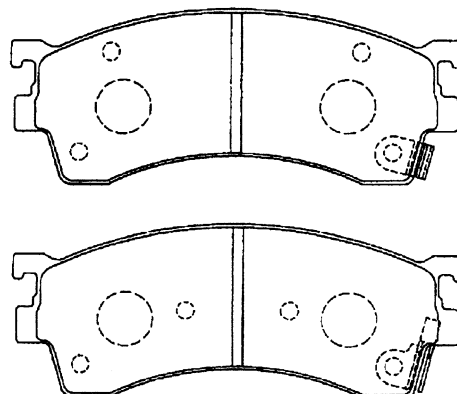

W: 131.5 T: インナー 16.0, アウター 15.0

AN - 384K クロノス、テルスター
(Rr)

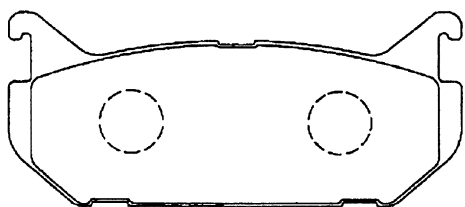

W: 100.0 T: 13.5

AN - 385K ミラージュ、ランサー

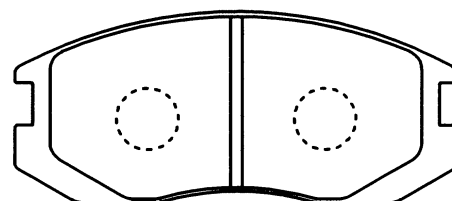

W: 114.0 T: 16.0

- ト
ヨ
タ
- ニ
ッ
サ
ン
- 三
菱
- マ
ツ
ダ
- ホ
ン
ダ
- い
す
ゞ
- 富
士
重
工
- ダ
イ
ハ
ツ
- ス
ズ
キ
- パ
ッド
形
状
- シ
ュー
形
状

AN - 386WK ビッグホーン

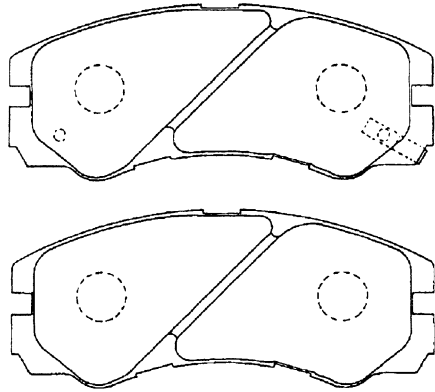

W:137.8 T:16.5

AN - 387WK ビッグホーン
(Rr)

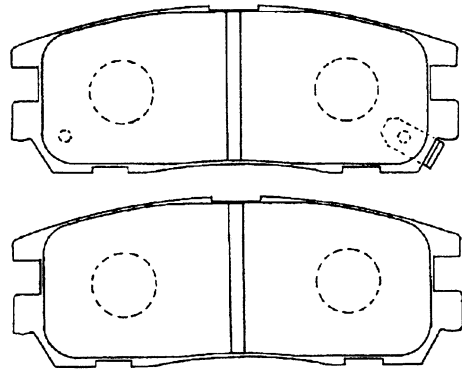

W:109.6 T:16.0

AN - 388K カプチーノ
(Rr)

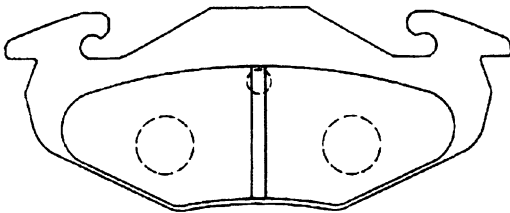

W:105.2 T:12.5

AN - 389K ミラターボ

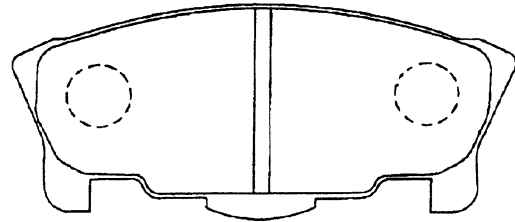

W:104.6 T:14.0

AN - 390K サファリ

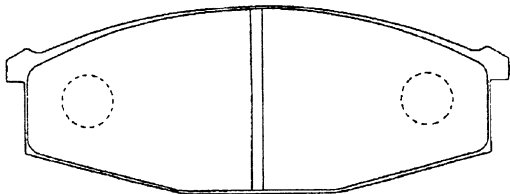

W:142.0 T:16.5

AN - 391K サファリ

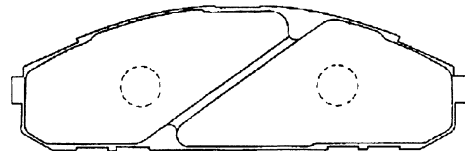

W:170.0 T:18.0

ト
ヨ
タ

ニ
ッ
サ
ン

三
菱

マ
ツ
ダ

ホ
ン
ダ

い
す
ゞ

富
士
重
工

ダ
イ
ハ
ツ

ス
ズ
キ

パ
ッド
形
状

シ
ユ
ー
形
状

AN - 392WK マーチ
(Rr)

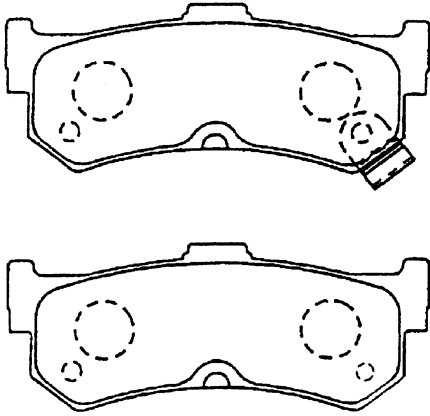

W: 85.4 T: 13.0

AN - 393WK キャンター

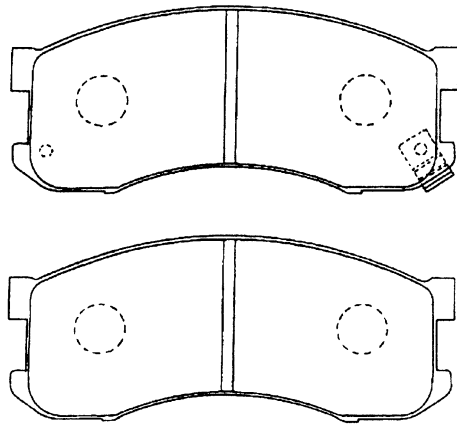

W: 133.0 T: 17.5

AN - 394WK マークII、カルディナ

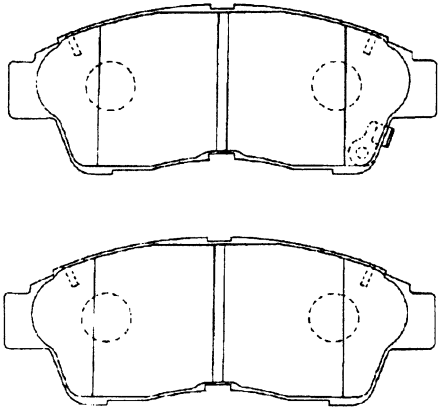

W: 133.0 T: 17.5

AN - 395K セルシオ

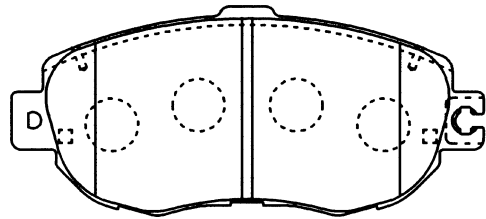

W: 144.0 T: 17.0

AN - 396K セルシオ
(Rr)

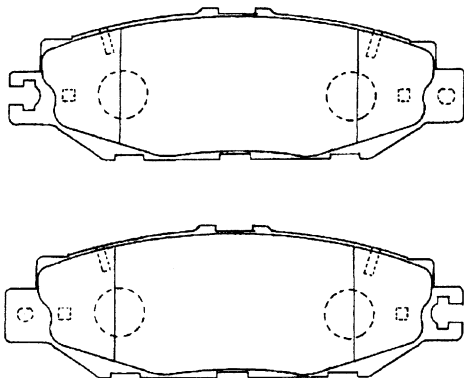

W: 122.0 T: 15.5

AN - 397WK (生産中止) アルシオーネ

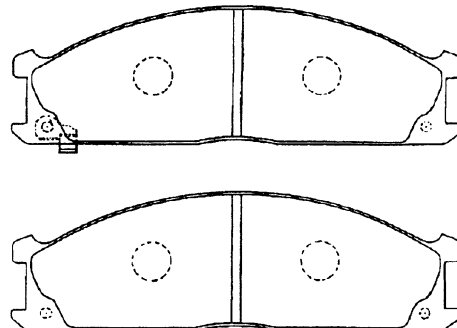

W: 160.6 T: 17.0

- ト
ヨ
タ
- ニ
ッ
サ
ン
- 三
菱
- マ
ツ
ダ
- ホ
ン
ダ
- い
す
ゞ
- 富
士
重
工
- ダ
イ
ハ
ツ
- ス
ズ
キ
- パ
ッド
形
状
- シ
ュー
形
状

AN - 398WK セルシオ
(Rr)

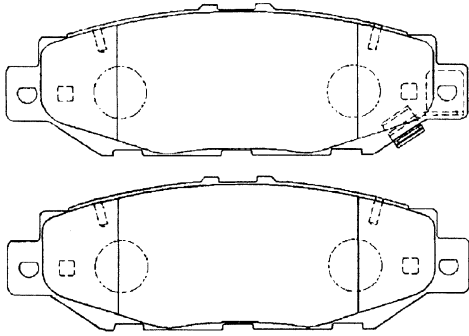

W: 122.0 T: 15.5

AN - 399WK GTO

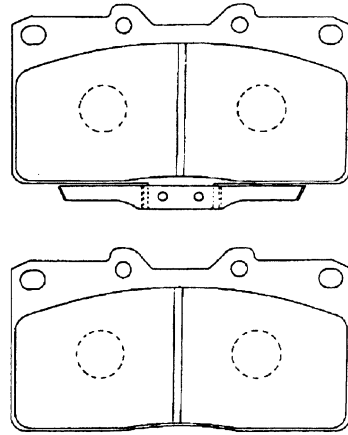

W: 119.3 T: 15.0

AN - 400WK (生産中止) GTO
(Rr)

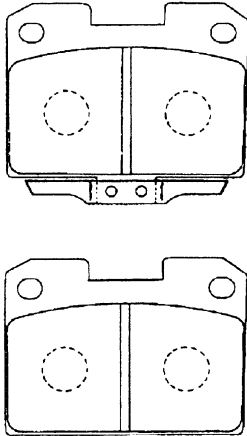

W: 81.2 T: 16.0

AN - 401K アトラス

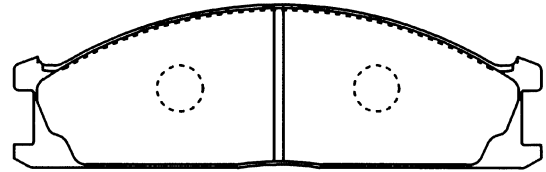

W: 160.6 T: 17.0

AN - 402WK ローレル

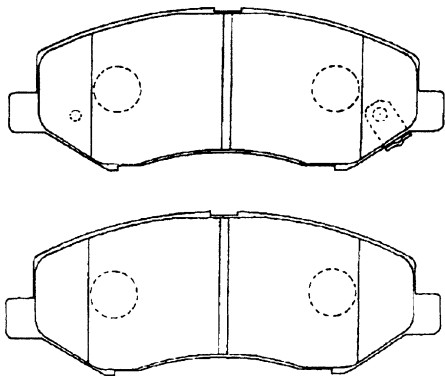

W: 139.8 T: 17.0

AN - 403WK マークII、チェイサー
(Rr)

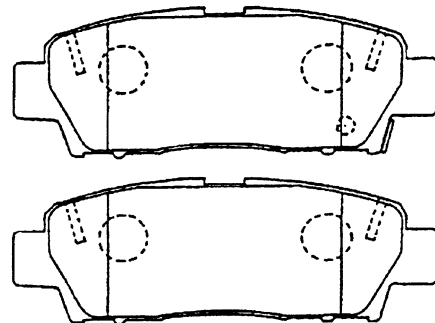

W: 106.0 T: 17.5

ト
ヨ
タ

ニ
ッ
サ
ン

三
菱

マ
ツ
ダ

ホ
ン
ダ

い
す
ゞ

富
士
重
工

ダ
イ
ハ
ツ

ス
ズ
キ

パ
ッド
形
状

シ
ュ
ー
形
状

AN - 404WK タウンエース、ライトエース

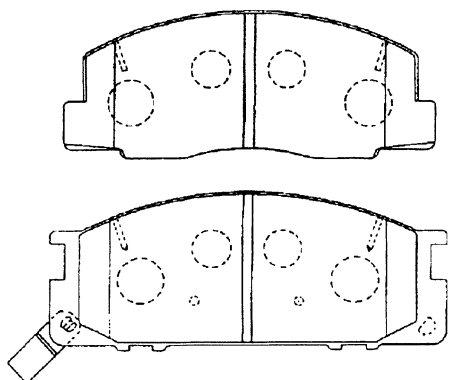

W: インナー 128.2, アウター 136.7 T: 15.5

AN - 405WK タウンエース、ライトエース

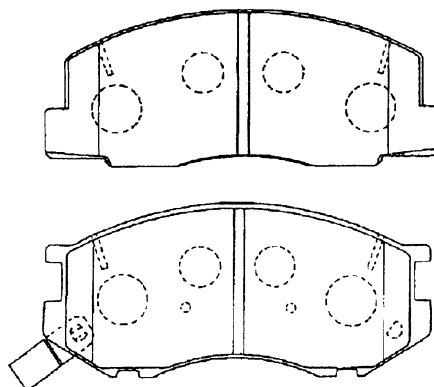

W: インナー 128.2, アウター 126.7 T: 15.5

AN - 406WK ハイラックス

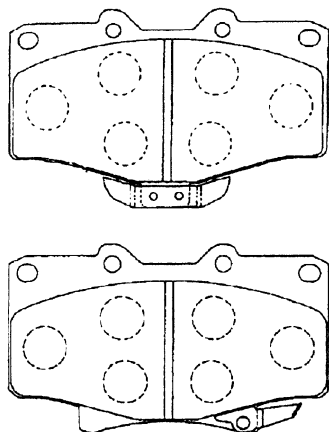

W: 119.2 T: 15.0

AN - 407WK エスティマ

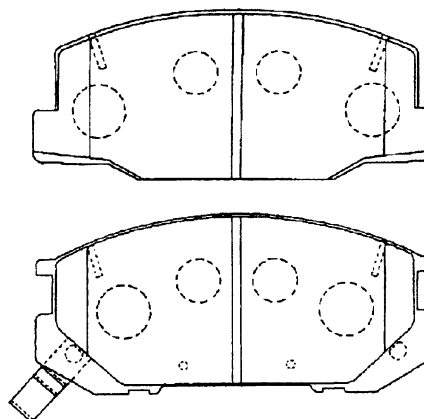

W: インナー 128.2, アウター 126.7 T: 15.5

AN - 408WK エスティマ

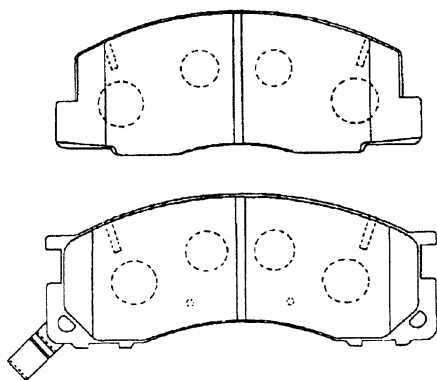

W: インナー 128.2, アウター 136.7 T: 15.5

AN - 409WK ダイナ、トヨエース

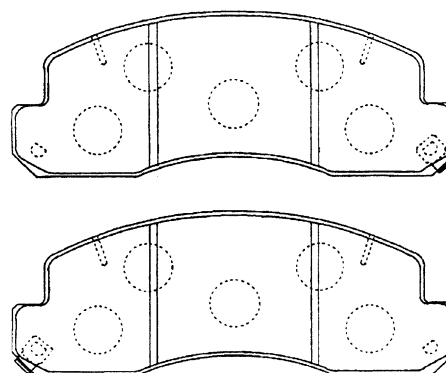

W: 166.4 T: 18.0

ト
ヨ
タ

ニ
ッ
サ
ン

三
菱

マ
ツ
ダ

ホ
ン
ダ

い
す
ゞ

富
士
重
工

ダ
イ
ハ
ツ

ス
ズ
キ

パ
ッド
形
状

シ
ュー
形
状

AN - 410WK コースター

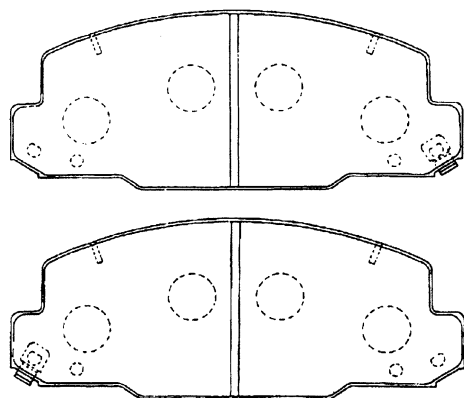

W:166.4 T:20.0

AN - 411WK シビック、インテグラ
(Rr)

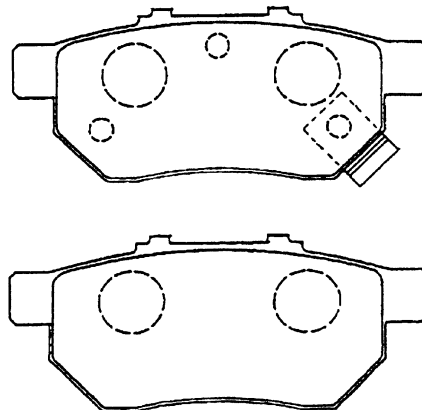

W:88.8 T:12.7

AN - 412K vivio

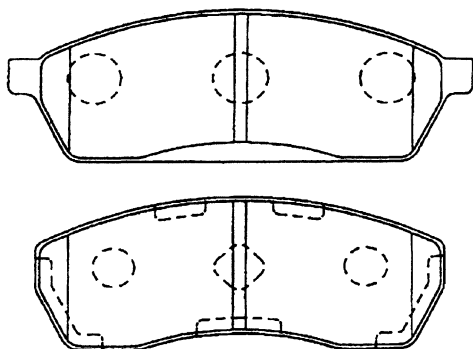

W: インナー 98.0, アウター 112.0 T:14.0

AN - 413WK マークII、アリスト

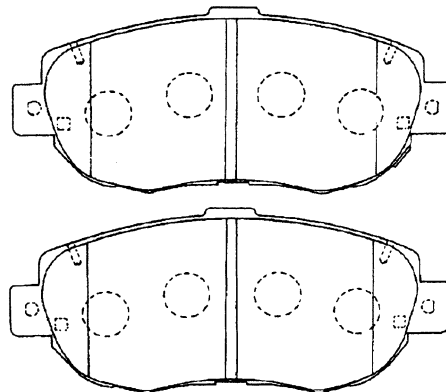

W:144.0 T:17.0

AN - 414WK シャレード

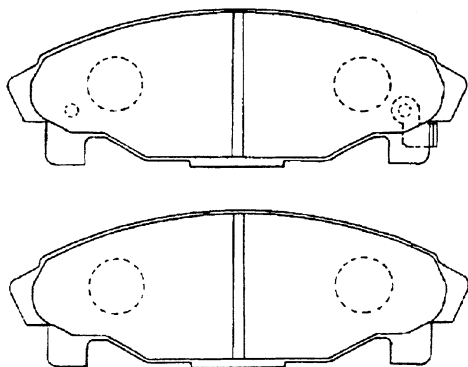

W:125.8 T:15.5

AN - 415K シャレード
(Rr)

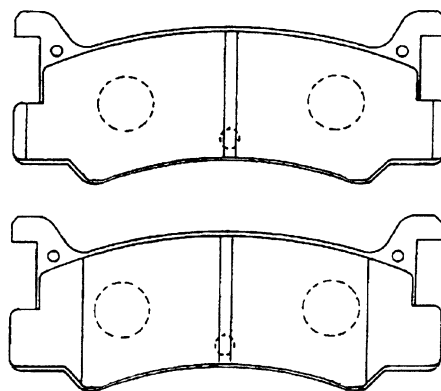

W:101.6 T:12.0

ト
ヨ
タ

ニ
ッ
サ
ン

三
菱

マ
ツ
ダ

ホ
ン
ダ

い
す
ゞ

富
士
重
工

ダ
イ
ハ
ツ

ス
ズ
キ

パ
ッド
形
状

シ
ュ
ー
形
状

AN - 416WK トウディ、ライフ

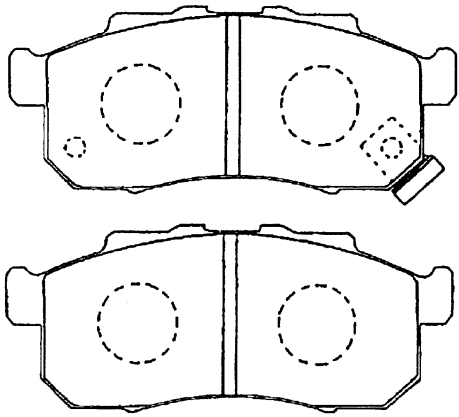

W:103.8 T:14.5

AN - 417WK コースター

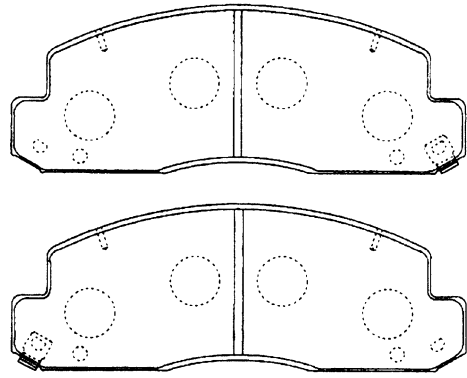

W:166.4 T:20.0

AN - 418WK RX-7

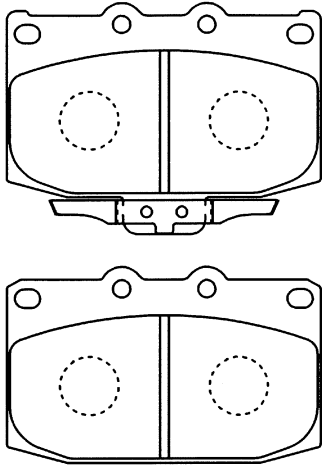

W:107.0 T:15.0

AN - 419WK インテグラ

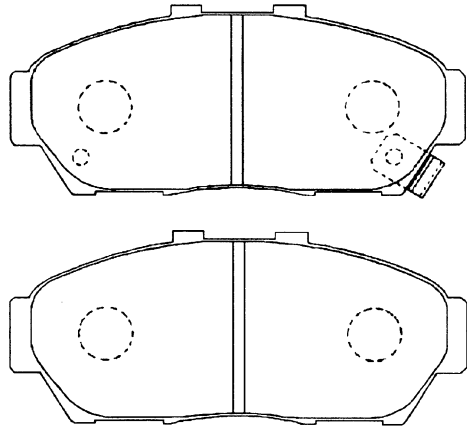

W:129.0 T:16.5

AN - 420WK セリカ、カルディナ
(Rr)

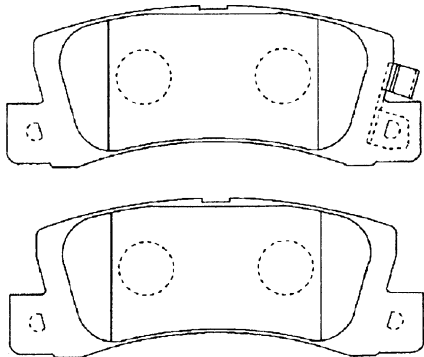

W:107.6 T:15.0

AN - 421K ランティス、ファミリア
(Rr)

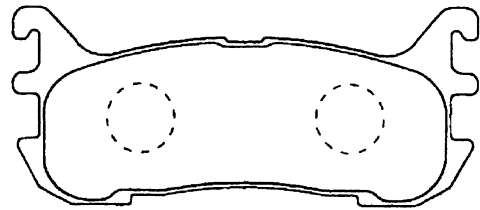

W:102.0 T:12.5

ト
ヨ
タ

ニ
ッ
サ
ン

三
菱

マ
ツ
ダ

ホ
ン
ダ

い
す
ゞ

富
士
重
工

ダ
イ
ハ
ツ

ス
ズ
キ

パ
ッド
形
状

シ
ュー
形
状

AN - 422WK シルビア、180SX
(Rr)

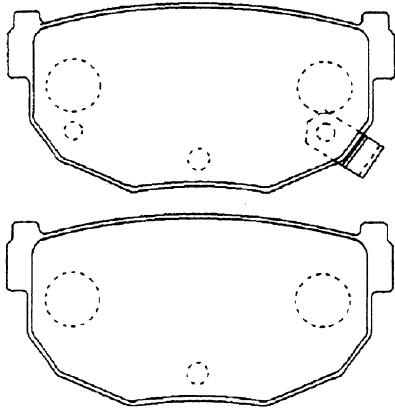

W: 85.3 T: 14.5

AN - 423K ユーノス 800

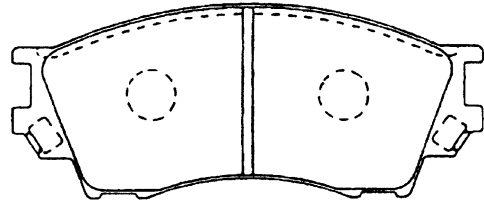

W: 142.0 T: 16.0

AN - 424K ユーノス 800
(Rr)

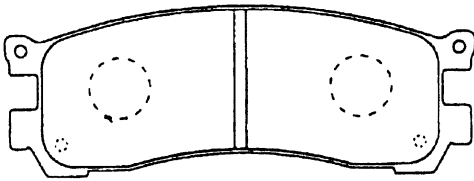

W: 117.1 T: インナー 15.0, アウター 14.0

AN - 425K キャンター (電気式)

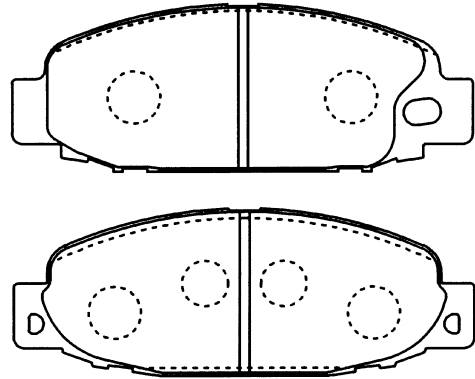

W: 140.2 T: 18.0

AN - 426K キャンター (電気式)

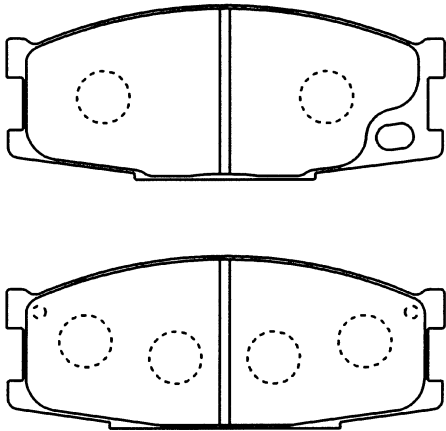

W: 133.0 T: 17.5

AN - 427K キャンター (電気式)

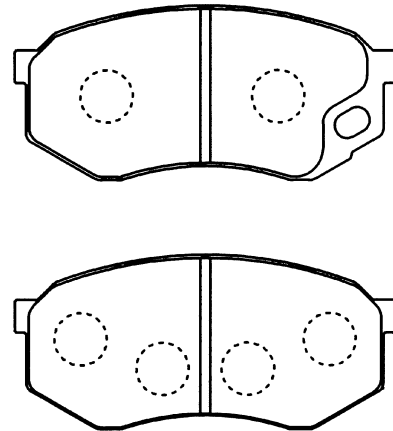

W: 116.0 T: 17.5

ト
ヨ
タ

ニ
ッ
サ
ン

三
菱

マ
ツ
ダ

ホ
ン
ダ

い
す
ゞ

富
士
重
工

ダ
イ
ハ
ツ

ス
ズ
キ

パ
ッド
形
状

シ
ュ
ー
形
状

AN - 428K キャンター (電気式)

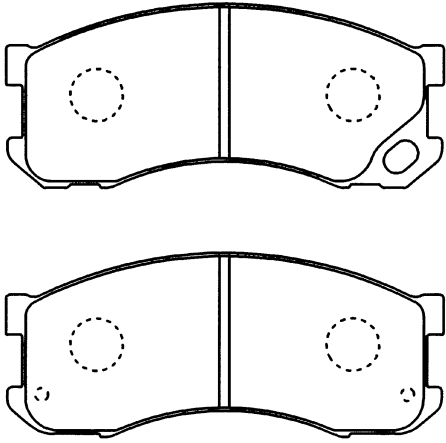

W:133.0 T:17.5

AN - 429WK エルフ

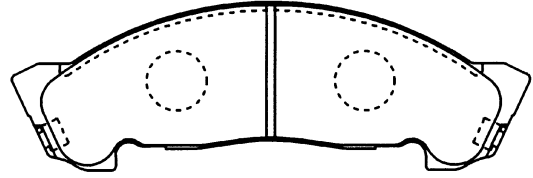

W:191.0 T:20.8

AN - 430WK シルビア、スカイライン

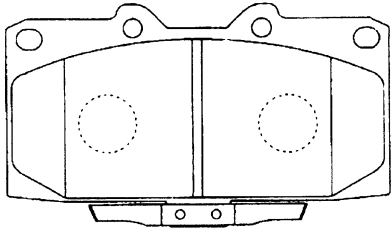

W:119.1 T:14.5

AN - 431WK サニー、パルサー

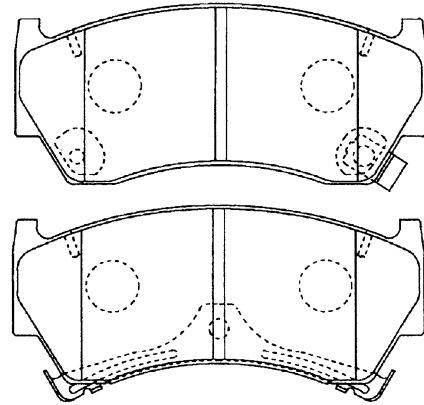

W:108.5 T:16.0

AN - 432WK サニー、プレセア
(Rr)

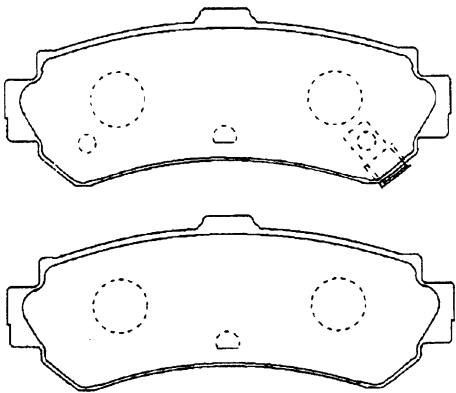

W:99.4 T:15.0

AN - 433WK デリカ

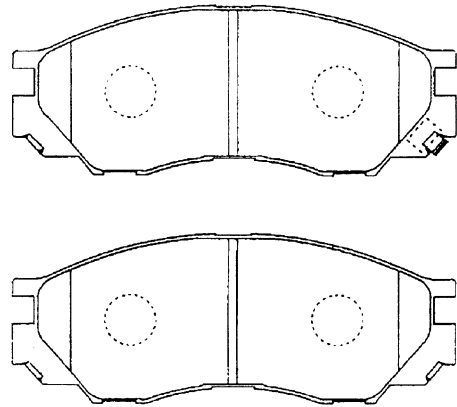

W:137.8 T:15.7

ト
ヨ
タ

ニ
ッ
サ
ン

三
菱

マ
ツ
ダ

ホ
ン
ダ

い
す
ゞ

富
士
重
工

ダ
イ
ハ
ツ

ス
ズ
キ

パ
ッド
形
状

シ
ユ
ー
形
状

AN - 434K ミニカ
(Rr)

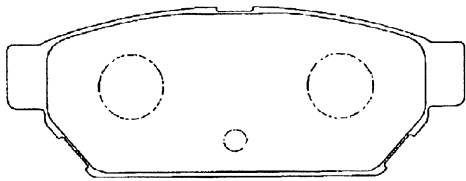

W: 98.0 T: 14.5

AN - 435WK セリカ、スープラ

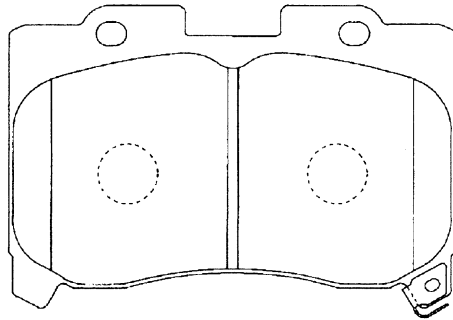

W: 119.0 T: 17.0

AN - 436WK セリカ、スープラ
(Rr)

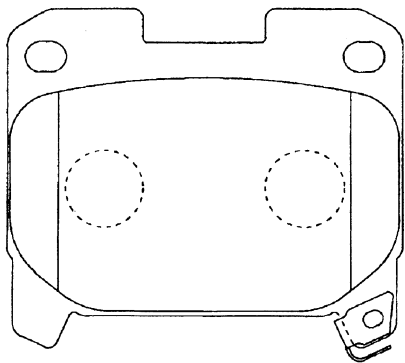

W: 81.0 T: 17.0

AN - 437K カリーナ ED、Exiv

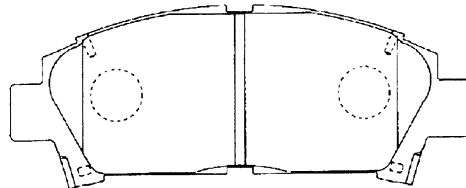

W: 141.0 T: 17.0

AN - 438WK カムリ、ピスタ
(Rr)

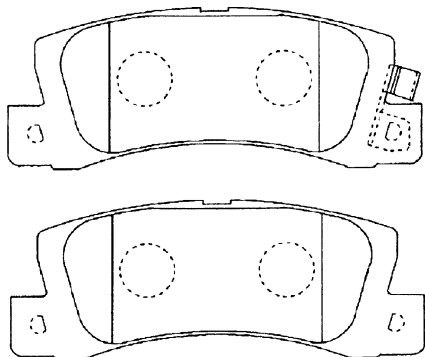

W: 107.6 T: 15.5

AN - 439WK ラルゴ

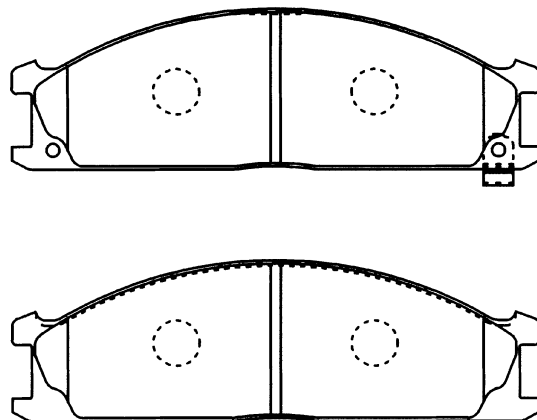

W: 160.5 T: 16.0

ト
ヨ
タ

ニ
ッ
サ
ン

三
菱

マ
ツ
ダ

ホ
ン
ダ

い
す
ゞ

富
士
重
工

ダ
イ
ハ
ツ

ス
ズ
キ

パ
ッド
形
状

シ
ュ
ー
形
状

AN - 440WK アベニール

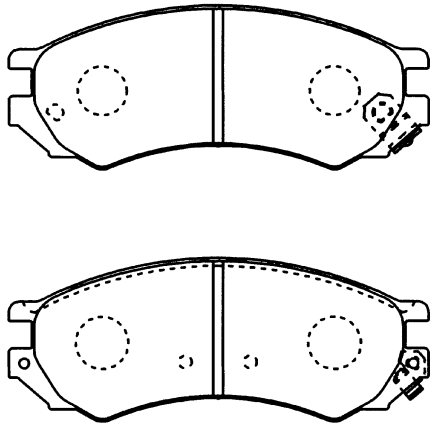

W:127.8 T:16.0

AN - 441WK サファリ

(Rr)

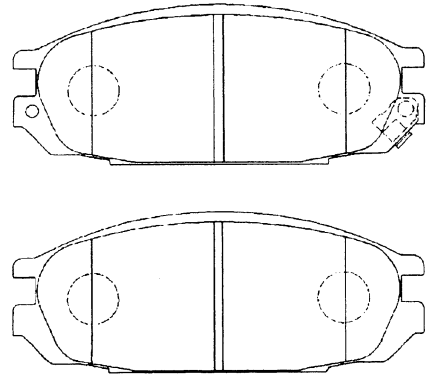

W:127.8 T:19.0

AN - 442WK リベロ

(Rr)

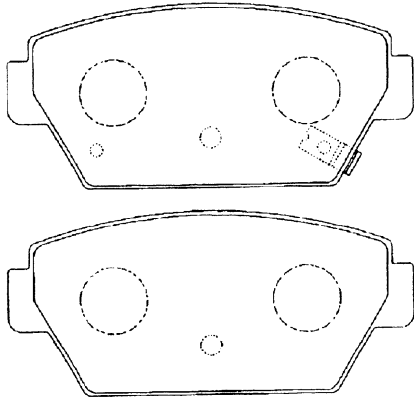

W:98.0 T:14.5

AN - 443K ハイゼット

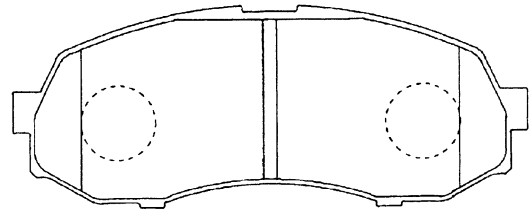

W:110.0 T:14.5

AN - 444WK ハイゼット

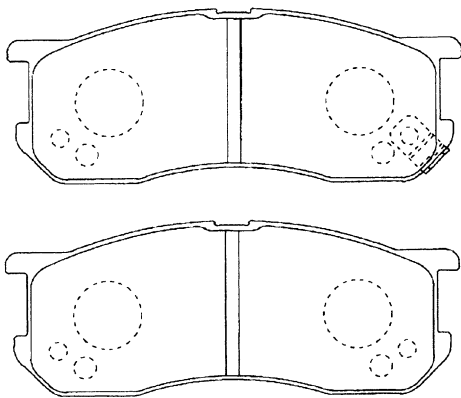

W:106.0 T:15.0

AN - 445K セルシオ

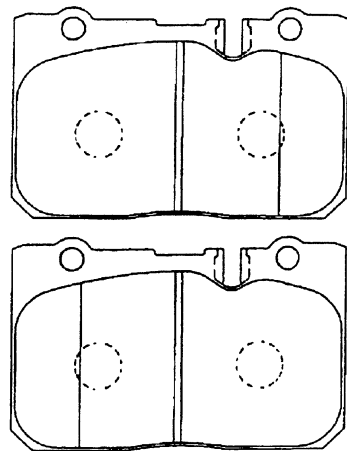

W:115.6 T:17.0

ト
ヨ
タ

ニ
ッ
サ
ン

三
菱

マ
ツ
ダ

ホ
ン
ダ

い
す
ゞ

富
士
重
工

ダ
イ
ハ
ツ

ス
ズ
キ

パ
ッド
形
状

シ
ュー
形
状

AN - 446K シャレード

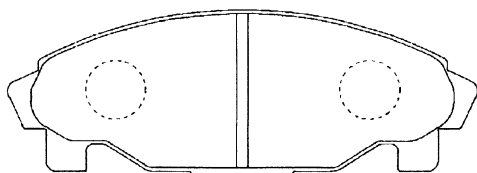

W:126.0 T:15.5

AN - 447WK カペラ、テルスターⅡ

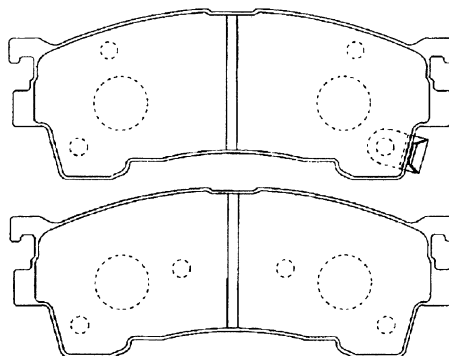

W:131.5 T:インナー 16.0, アウター 15.0

AN - 448K アルト

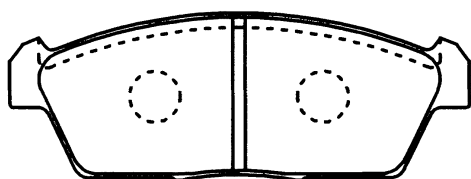

W:108.5 T:15.0

AN - 449K カルタス

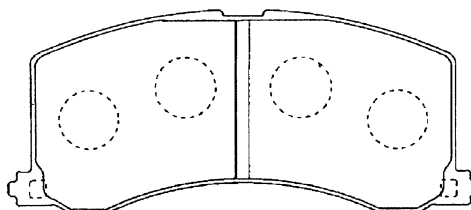

W:111.5 T:15.0

AN - 450WK テラノ、プレサージュ

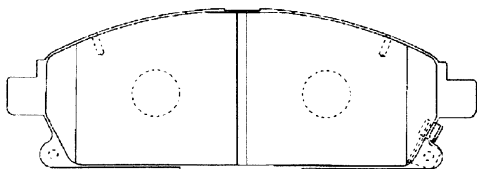

W:159.0 T:16.5

AN - 451K プロシード

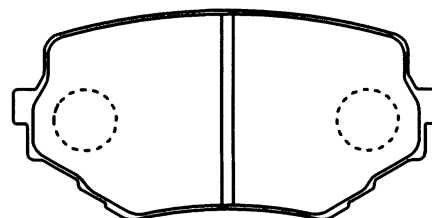

W:110.0 T:14.5

ト
ヨ
タ

ニ
ッ
サ
ン

三
菱

マ
ツ
ダ

ホ
ン
ダ

い
す
ゞ

富
士
重
工

ダ
イ
ハ
ツ

ス
ズ
キ

パ
ッド
形
状

シ
ュ
ー
形
状

AN - 452K ボンゴフレンディ

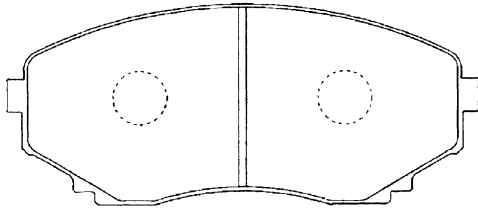

W:139.0 T:16.0

AN - 454WK カペラカーゴ

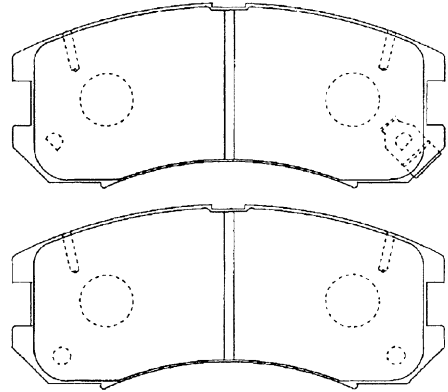

W:129.8 T:インナー 16.0, アウター 15.0

AN - 455WK アコードワゴン、CR-V

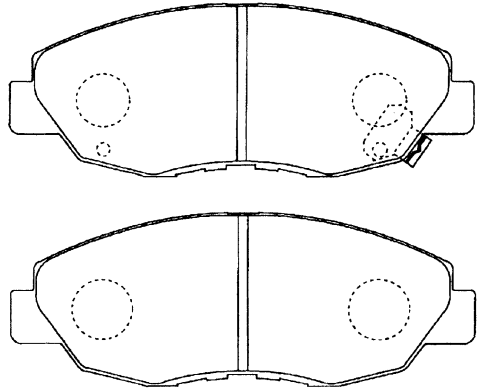

W:138.0 T:17.0

AN - 456K コースター、メガクルーザー

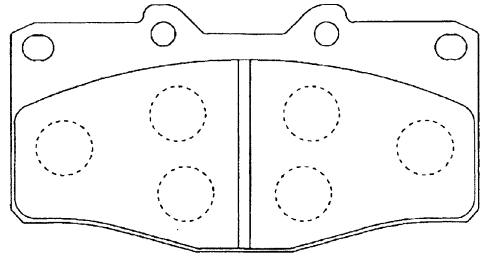

W:119.0 T:15.0

AN - 457K コースター、メガクルーザー
(Rr)

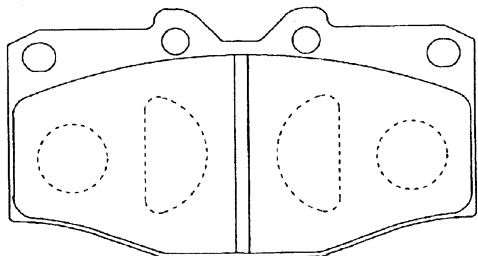

W:107.5 T:15.0

AN - 458WK ハイラックス

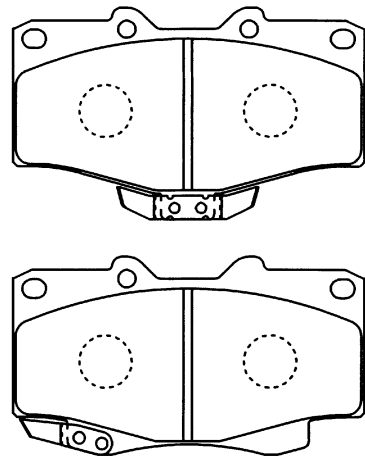

W:119.2 T:17.0

ト
ヨ
タ

ニ
ッ
サ
ン

三
菱

マ
ツ
ダ

ホ
ン
ダ

い
す
ゞ

富
士
重
工

ダ
イ
ハ
ツ

ス
ズ
キ

パ
ッド
形
状

シ
ュー
形
状

AN - 459WK (生産中止) シビッククーペ

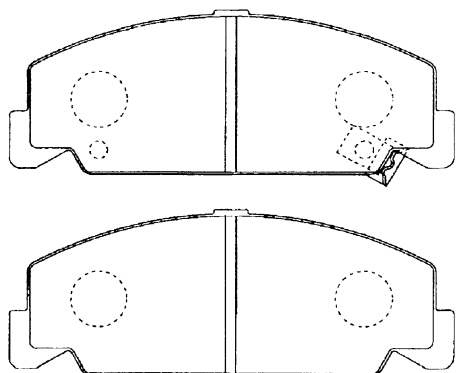

W:127.7 T:15.0

AN - 460K カルタス

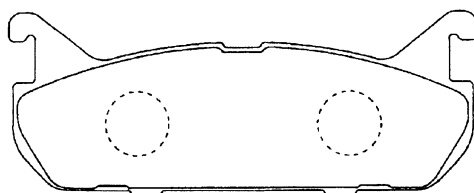

W:102.2 T:12.0

AN - 461K ロードスター

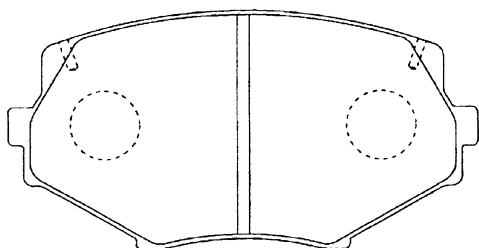

W:110.0 T:13.0

AN - 462WK レガシィ、インプレッサ

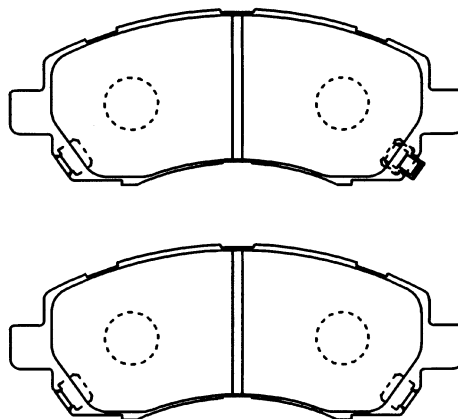

W:137.5 T:17.0

AN - 463WK レガシィ、インプレッサ

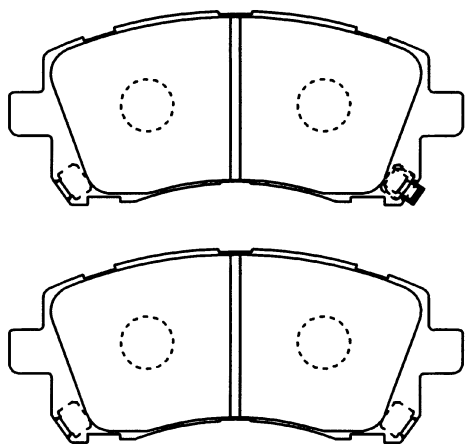

W:137.5 T:17.0

AN - 464WK カローラ、スプリンター (Rr)

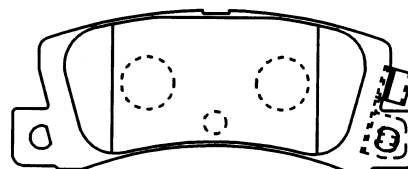

W:107.5 T:15.5

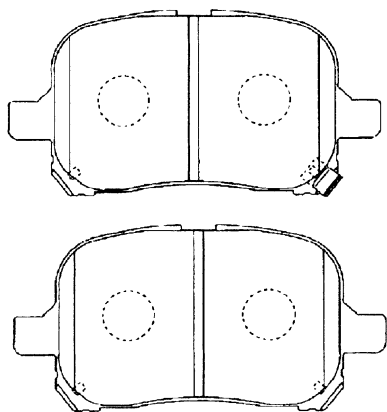
ト
ヨ
タニ
ッ
サ
ン三
菱マ
ツ
ダホ
ン
ダい
す
ゞ富
士
重
工ダ
イ
ハ
ツス
ズ
キパ
ッド
形
状シ
ュ
ー
形
状**AN - 465WK** ウィンダム

W:116.8 T:17.0

AN - 466WK ロードスター

(Rr)

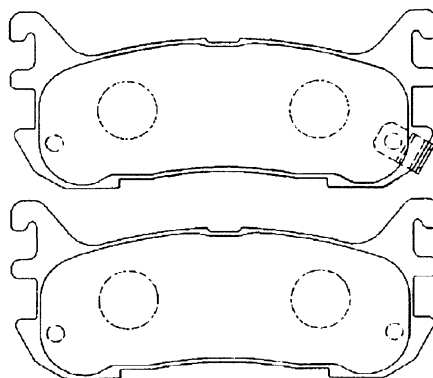

W:102.0 T:12.5

AN - 467K マークII、チェイサー

(Rr)

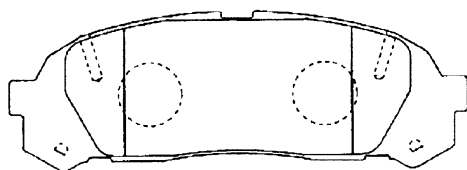

W:116.0 T:17.5

AN - 468WK チャレンジャー

(Rr)

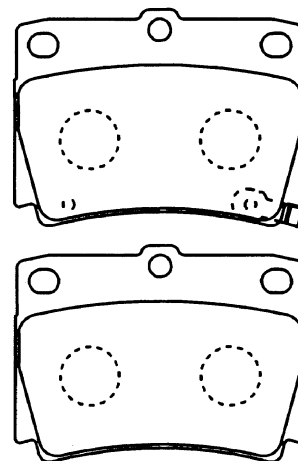

W:78.7 T:15.0

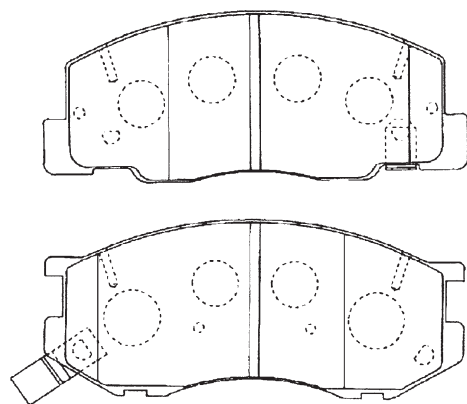
AN - 469WK デルタバン・ワゴン

W:インナー-128.0, アウター-126.5 T:インナー-15.5, アウター-15.5

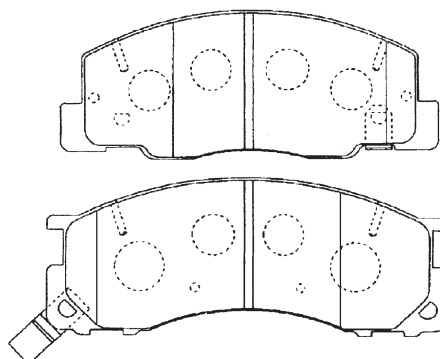
AN - 470WK タウンエース、ライトエースノア

W:インナー-128.0, アウター-136.7 T:インナー-15.5, アウター-15.5

- トヨタ
- ニッサン
- 三菱
- マツダ
- ホンダ
- いすゞ
- 富士重工
- ダイハツ
- スズキ
- パッド形状
- シュー形状

AN - 471WK ADバン・ワゴン

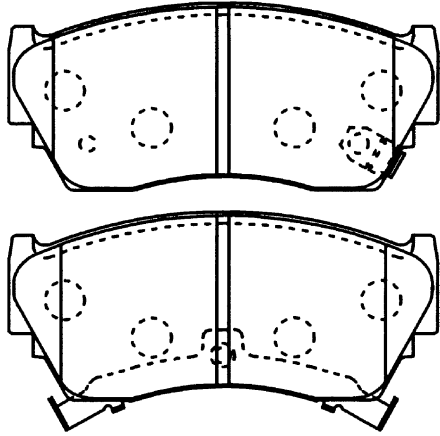

W: 108.5 T: 16.5

AN - 472K プラボー、ミニキャブ

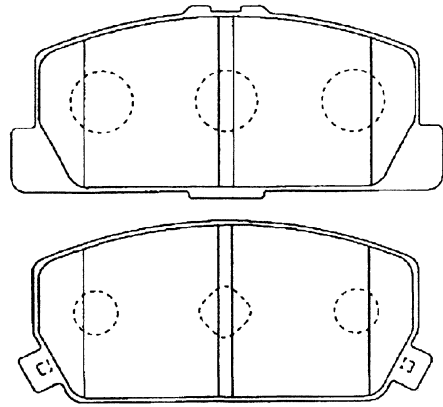

W: インナー-98.5, アウター-95.0 T: インナー-15.0, アウター-15.5

AN - 474K クラウンコンフォート

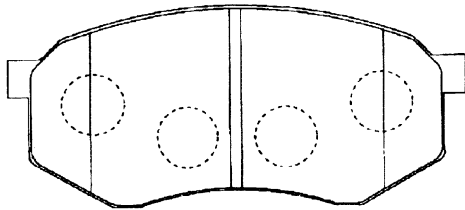

W: 116.0 T: 17.9

AN - 475WK レガシィ、フォレスター (Rr)

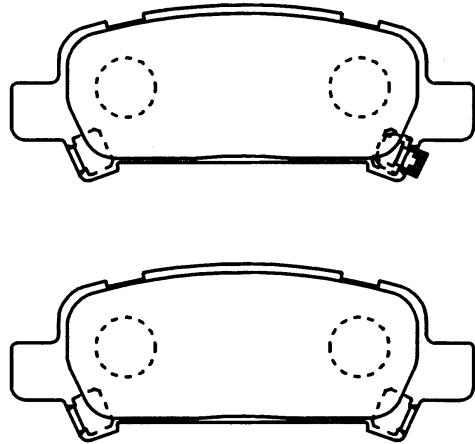

W: 108.5 T: 14.0

AN - 476K ローザ

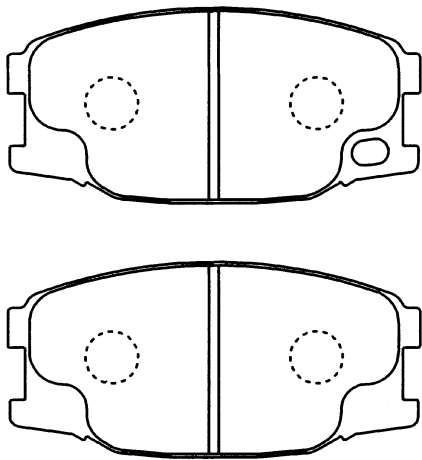

W: 125.2 T: 19.5

AN - 477K ワゴンRワイド

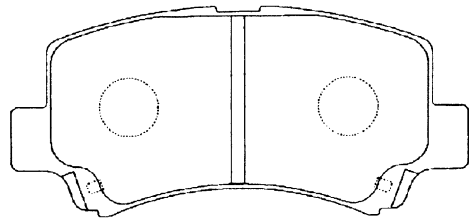

W: 106.5 T: 15.0

ト
ヨ
タ

ニ
ッ
サ
ン

三
菱

マ
ツ
ダ

ホ
ン
ダ

い
す
ゞ

富
士
重
工

ダ
イ
ハ
ツ

ス
ズ
キ

パ
ッド
形
状

シ
ュ
ー
形
状

AN - 478K テリオス

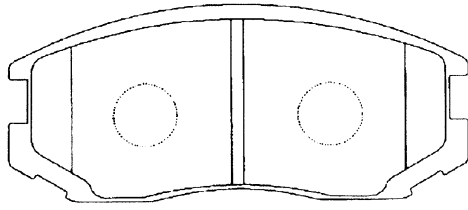

W:114.0 T:15.0

AN - 479WK マーチ、マーチカプリオレ

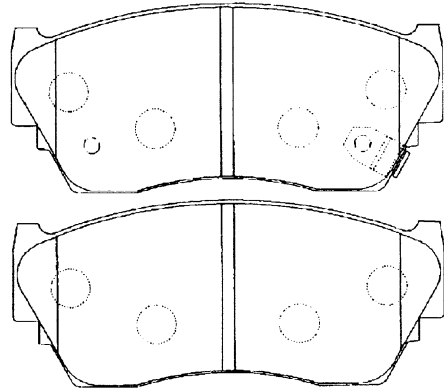

W:108.5 T:15.5

AN - 480WK ローレル、ステージア
(Rr)

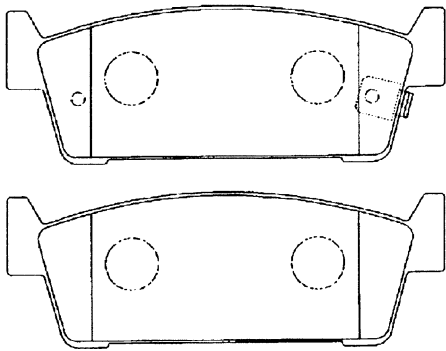

W:99.0 T:15.0

AN - 483WK アトラス

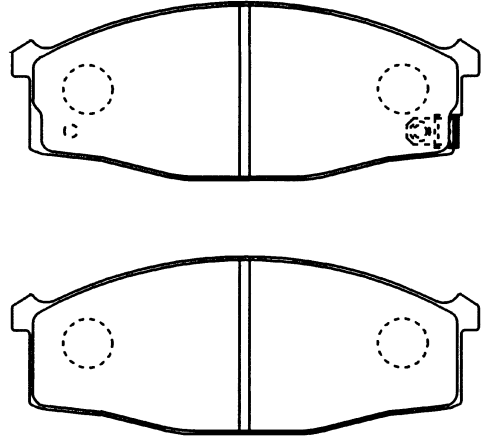

W:142.0 T:18.0

AN - 484WK RAV4
(Rr)

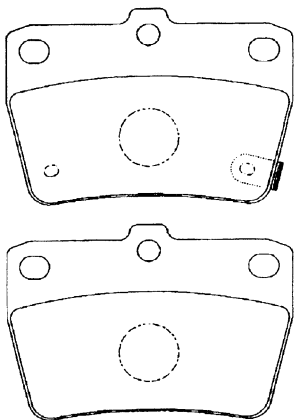

W:78.5 T:14.0

AN - 485WK エルフ

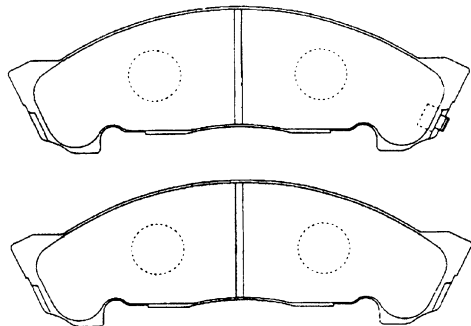

W:191.0 T:19.0

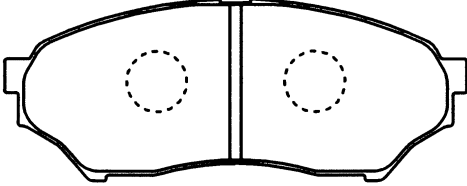
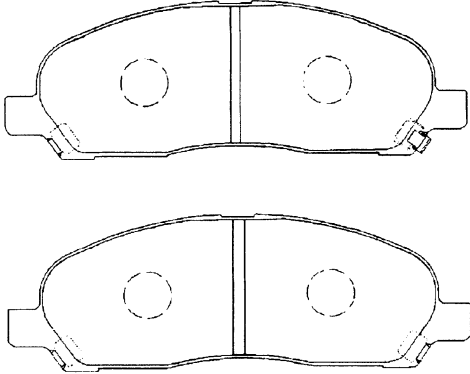
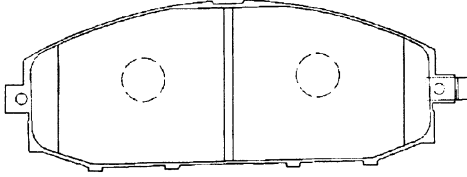
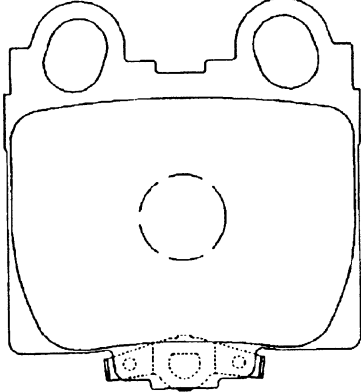
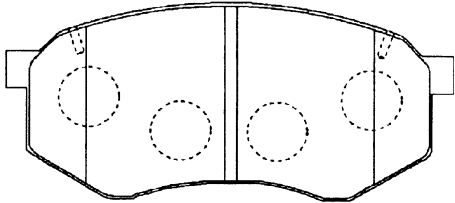
<p>AN - 486K パジェロミニ、ジュニア</p>  <p>W: 123.0 T: 15.5</p>	<p>AN - 487WK シャリオグランディス</p>  <p>W: 157.0 T: 16.0</p>
<p>AN - 488WK サファリ</p>  <p>W: 166.0 T: 19.0</p>	<p>AN - 489WK アルテツァ、アリスト (Rr)</p>  <p>W: 57.0 T: 15.5</p>
<p>A - SM490K クラウンコンフォート</p>  <p>W: 116.0 T: 16.5</p>	<p>AN - 491WK アコード</p> <p>(AN - 757WK に品番統合)</p> <p>W: T:</p>

ト
ヨ
タニ
ッ
サ
ン三
菱マ
ツ
ダホ
ン
ダい
す
ゞ富
士
重
工ダ
イ
ハ
ツス
ズ
キパ
ッド
形
状シ
ュー
形
状

ト
ヨ
タ

ニ
ッ
サ
ン

三
菱

マ
ツ
ダ

ホ
ン
ダ

い
す
ゞ

富
士
重
工

ダ
イ
ハ
ツ

ス
ズ
キ

パ
ッド
形
状

シ
ュ
ー
形
状

AN - 492WK アコード、S2000
(Rr)

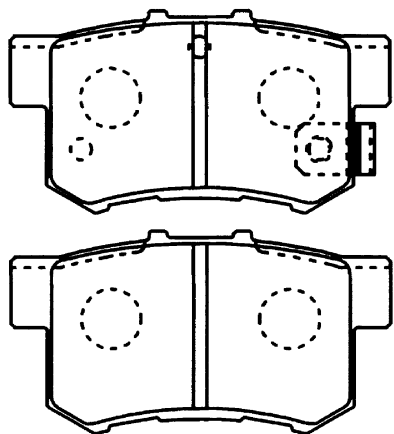

W: 88.5 T: 15.0

AN - 493K パジェロエボリューション

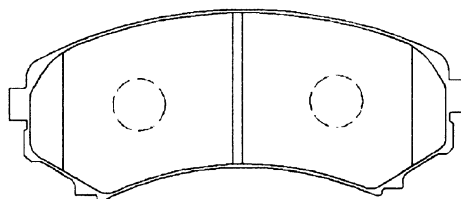

W: 139.0 T: 15.5

AN - 494WK カペラワゴン

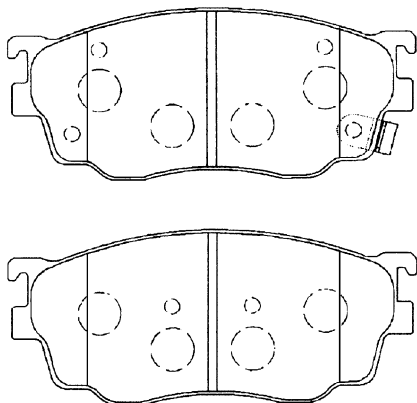

W: 131.5 T: インナー 16.0, アウター 15.0

AN - 495WK ミラージュ

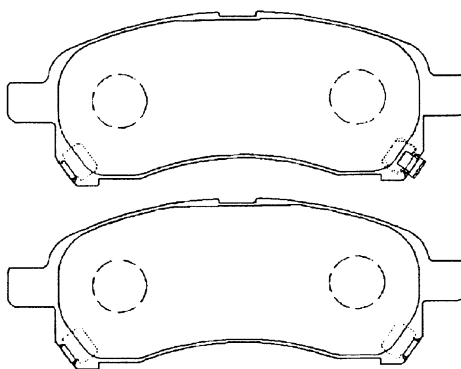

W: 134.8 T: 16.0

AN - 496WK ストーリア

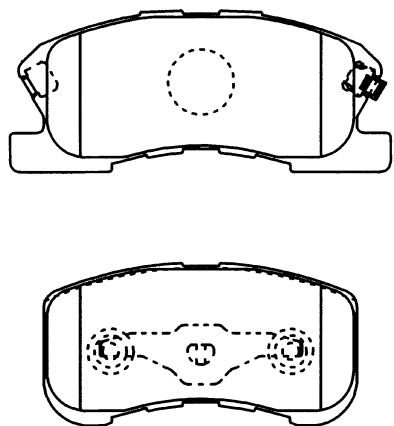

W: インナー 115.4, アウター 95.0 T: 15.5

AN - 497WK スカイライン、フェアレディZ
(Rr)

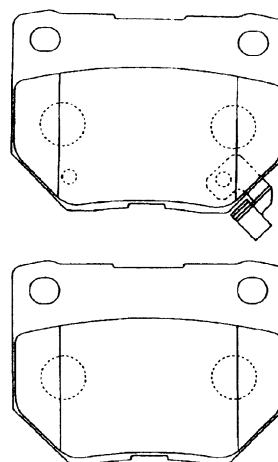

W: 73.2 T: 16.0

ト
ヨ
タ

ニ
ッ
サ
ン

三
菱

マ
ツ
ダ

ホ
ン
ダ

い
す
ゞ

富
士
重
工

ダ
イ
ハ
ツ

ス
ズ
キ

パ
ッド
形
状

シ
ュー
形
状

AN - 498WK ランドクルーザー 100

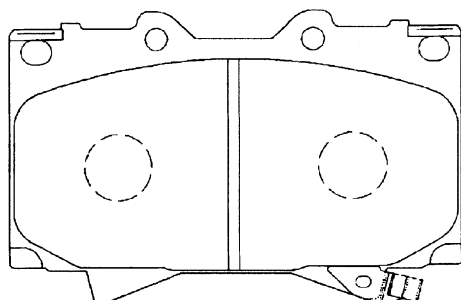

W:119.5 T:17.5

AN - 499K ランドクルーザー 100
(Rr)

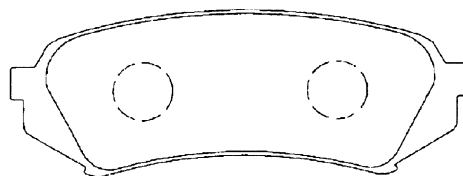

W:123.0 T:17.5

AN - 600WK キューブ

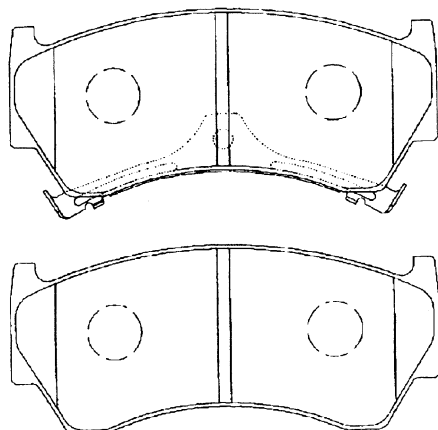

W:108.5 T:16.0

AN - 601WK ディアマンテ、ギャラン

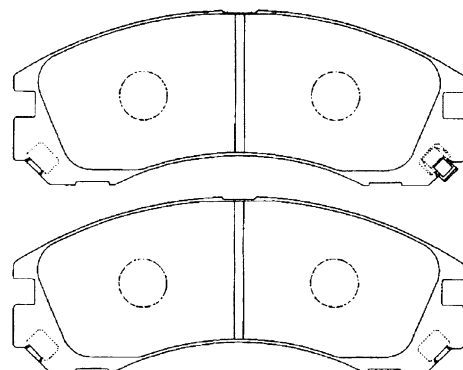

W:149.8 T:16.0

AN - 602K ファミリア

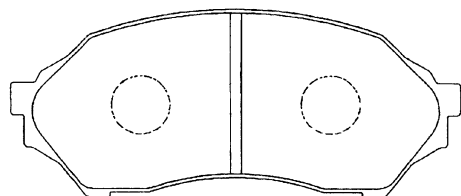

W:123.2 T:15.5

AN - 603K ビスタ、セリカ

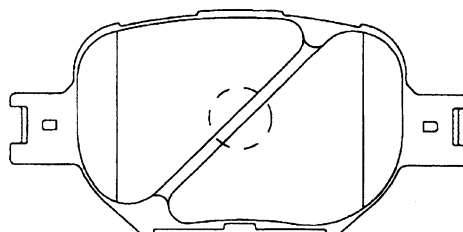

W:117.6 T:17.5

ト
ヨ
タ

ニ
ッ
サ
ン

三
菱

マ
ツ
ダ

ホ
ン
ダ

い
す
ゞ

富
士
重
工

ダ
イ
ハ
ツ

ス
ズ
キ

パ
ッド
形
状

シ
ュ
ー
形
状

AN - 604K ビスタ、カムリ
(Rr)

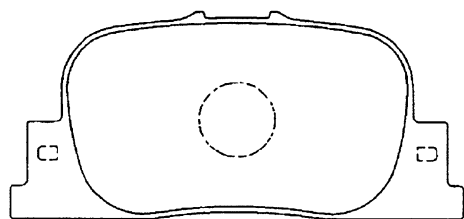

W: 82.8 T: 15.0

AN - 605WK ステージア、ローレル

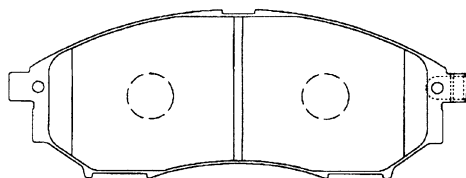

W: 157.0 T: 15.5

AN - 606K マークII、チェイサー

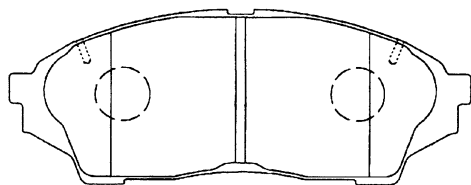

W: 137.0 T: 17.5

AN - 607WK ミニカ、トッポ BJ

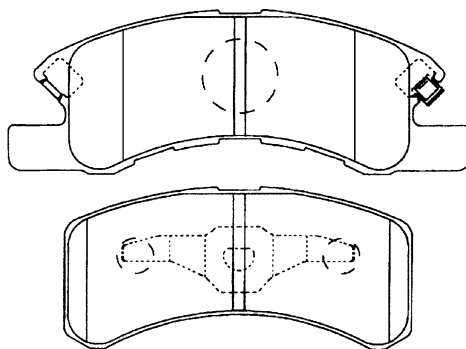

W: インナー 122.0, アウター 92.0 T: 15.0

AN - 608WK ミラ、ムーブ、オプティ

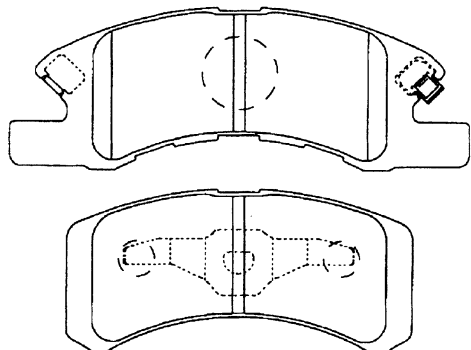

W: インナー 122.0, アウター 92.0 T: 15.5

AN - 609WK ミラ、ムーブ、ハイゼット

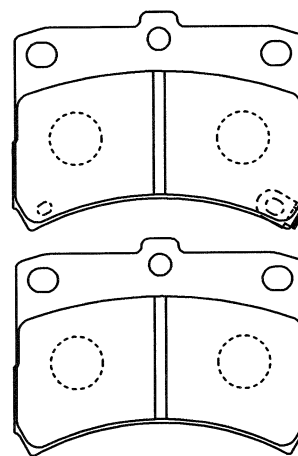

W: 78.7 T: 14.5

ト
ヨ
タ

ニ
ッ
サ
ン

三
菱

マ
ツ
ダ

ホ
ン
ダ

い
す
ゞ

富
士
重
工

ダ
イ
ハ
ツ

ス
ズ
キ

パ
ッド
形
状

シ
ュ
ー
形
状

AN - 610K アルト、ワゴン R、Kei

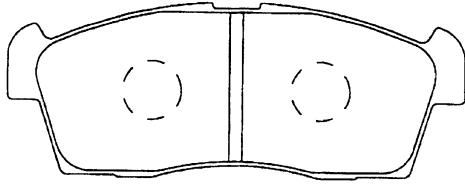

W:108.5 T:15.0

AN - 611WK ホンダ Z

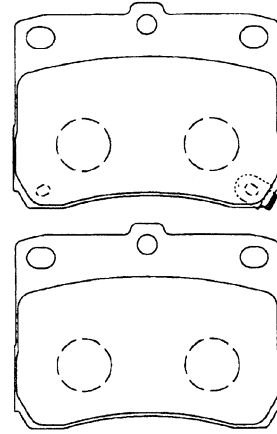

W:78.8 T:14.5

AN - 612K プレオ

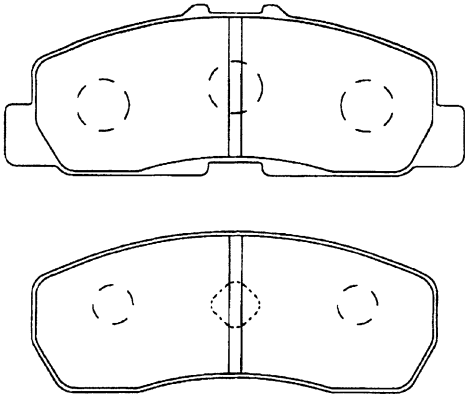

W: インナー 112.4, アウター 99.0 T:14.0

AN - 613WK インスパイア、セイバー

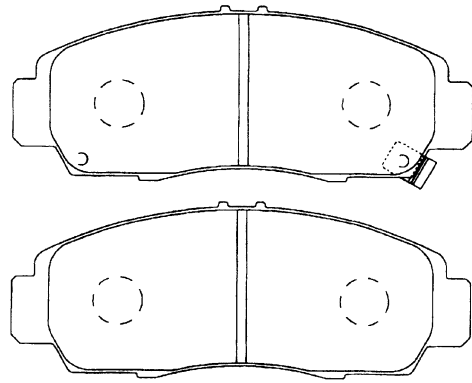

W:148.5 T:17.5

AN - 614WK サニー、ウィングロード

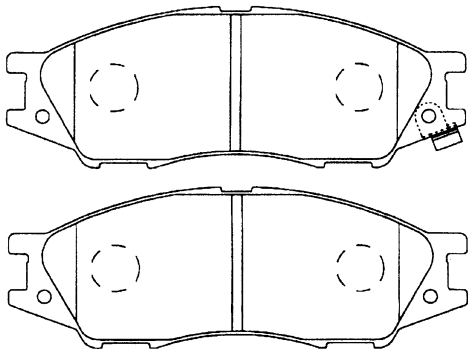

W:135.0 T:16.0

AN - 615WK インプレッサ

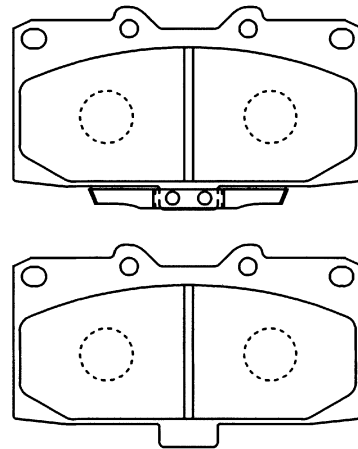

W:119.0 T:14.5

ト
ヨ
タ

ニ
ッ
サ
ン

三
菱

マ
ツ
ダ

ホ
ン
ダ

い
す
ゞ

富
士
重
工

ダ
イ
ハ
ツ

ス
ズ
キ

パ
ッド
形
状

シ
ュ
ー
形
状

AN - 616K ミニキャブバン、トラック

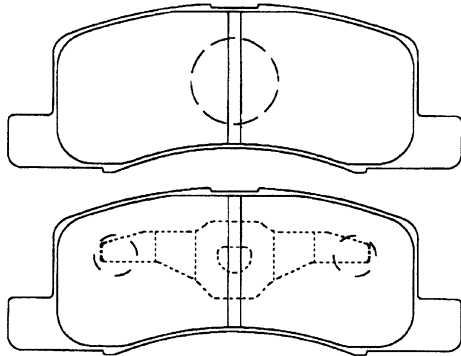

W:104.5 T:14.5

AN - 617WK シベリアン、エルフ

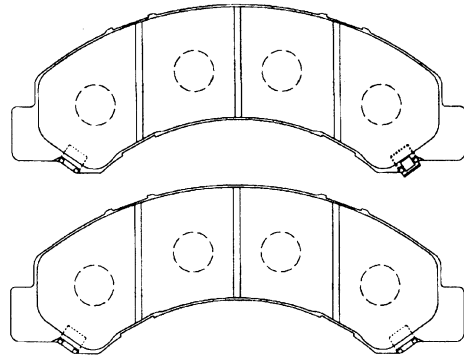

W:206.4 T:20.0

AN - 618WK ヴィッツ、プラッツ

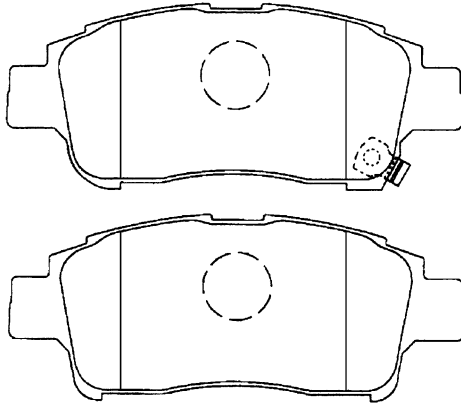

W:112.5 T:16.5

AN - 619WK シルビア

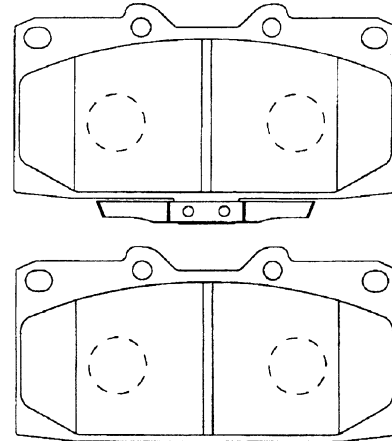

W:119.2 T:14.5

AN - 620WK アトレー、ハイゼット

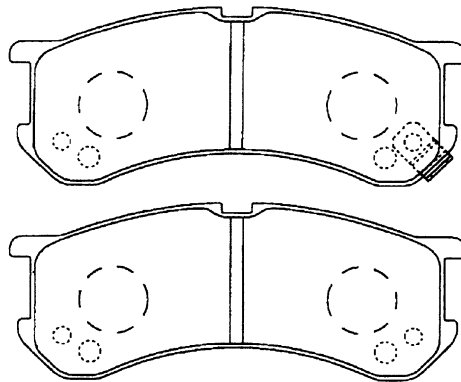

W:106.2 T:15.0

AN - 621K キャリイ、エブリイ

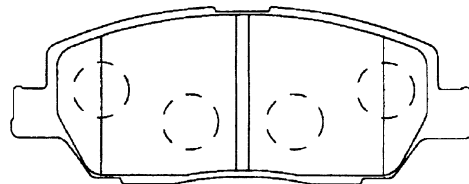

W:106.0 T:15.0

ト
ヨ
タ

ニ
ッ
サ
ン

三
菱

マ
ツ
ダ

ホ
ン
ダ

い
す
ゞ

富
士
重
工

ダ
イ
ハ
ツ

ス
ズ
キ

パ
ッド
形
状

シ
ュー
形
状

AN - 623K パジェロミニ、ジュニア

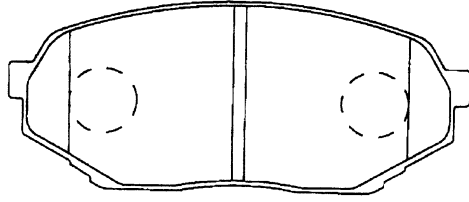

W:110.2 T:14.5

AN - 624WK カペラ、カペラワゴン

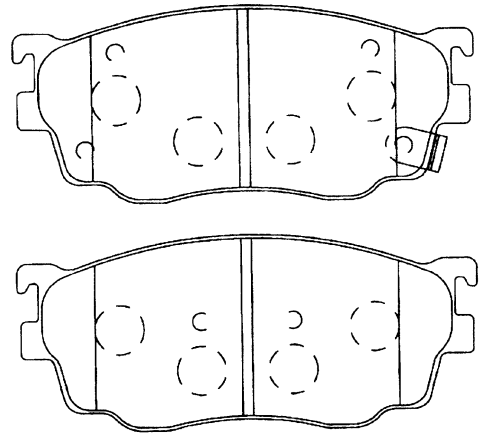

W:131.5 T:インナー 16.0, アウター 15.0

AN - 625WK プロナード

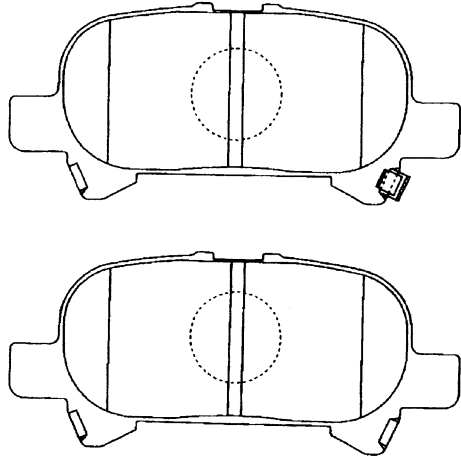

W:99.4 T:15.5

AN - 626WK ダイナ、トヨエース

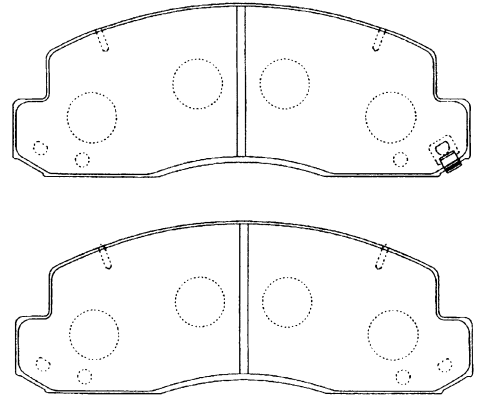

W:166.0 T:20.0

A - SM627WK ダイナ、トヨエース

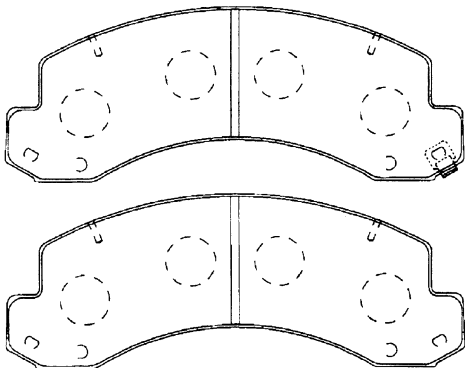

W:166.0 T:20.0

AN - 628WK ダイナ、トヨエース

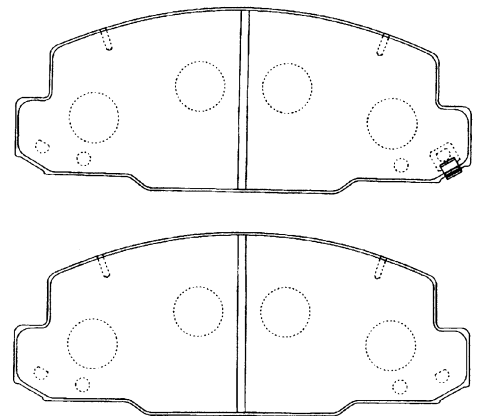

W:166.4 T:20.0

ト
ヨ
タ

ニ
ッ
サ
ン

三
菱

マ
ツ
ダ

ホ
ン
ダ

い
す
ゞ

富
士
重
工

ダ
イ
ハ
ツ

ス
ズ
キ

パ
ッド
形
状

シ
ュ
ー
形
状

AN - 629WK プレサージュ、テラノ

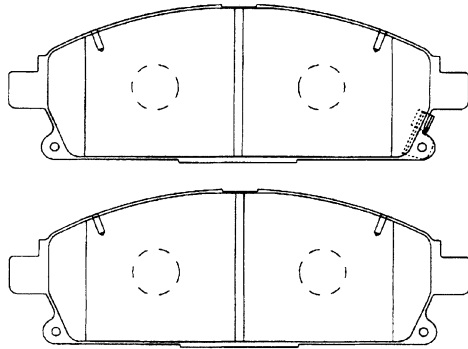

W:159.0 T:16.5

AN - 630WK アクティトラック、バモス

(AN - 416WK に品番統合)

W: T:

AN - 631K MPV

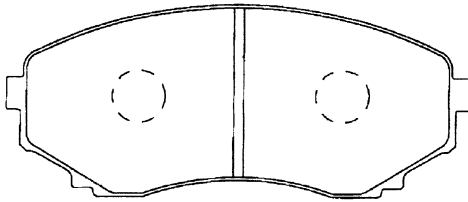

W:139.2 T:16.0

AN - 632WK バジエロ
(Rr)

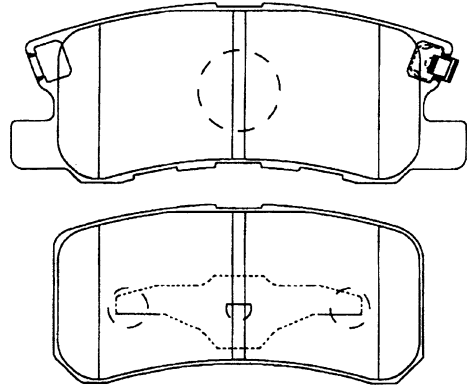

W: インナー 111.4, アウター 91.0 T:15.5

AN - 633K ボンゴ、パネット

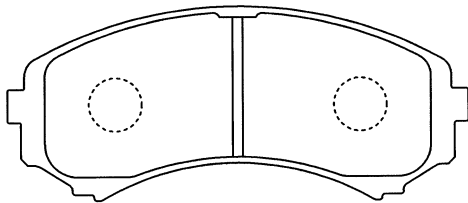

W:139.2 T:16.0

AN - 634WK ヴィッツ、ファンカーゴ

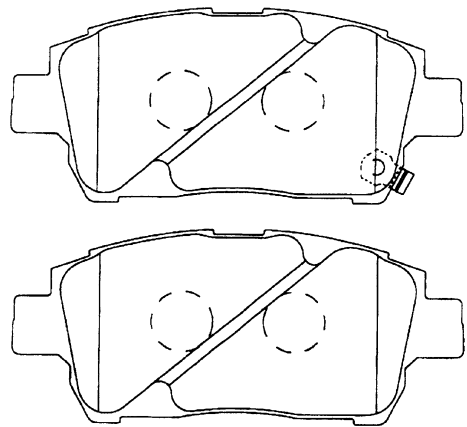

W:116.5 T:16.5

ト
ヨ
タ

ニ
ッ
サ
ン

三
菱

マ
ツ
ダ

ホ
ン
ダ

い
す
ゞ

富
士
重
工

ダ
イ
ハ
ツ

ス
ズ
キ

パ
ッド
形
状

シ
ュー
形
状

AN - 635WK ヴィッツ、セリカ
(Rr)

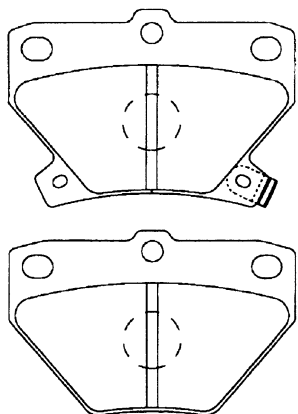

W: 78.5 T: 14.0

AN - 636K クラウン、アスリート

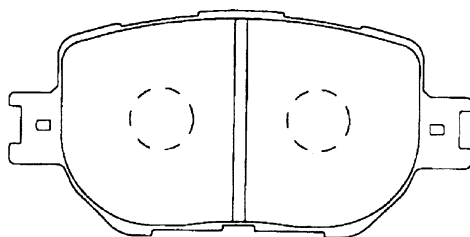

W: 117.6 T: 17.5

AN - 637K ボンゴブローニ

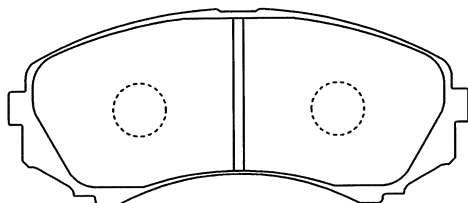

W: 139.2 T: 16.0

AN - 638WK エスティマ

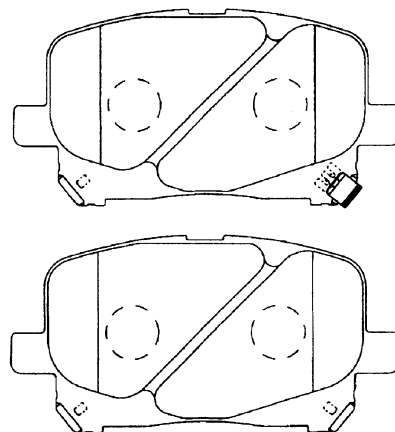

W: 116.8 T: 17.0

AN - 639WK エスティマ
(Rr)

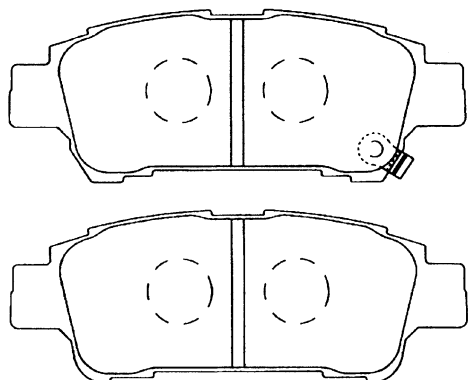

W: 112.5 T: 16.5

AN - 640K RAV4

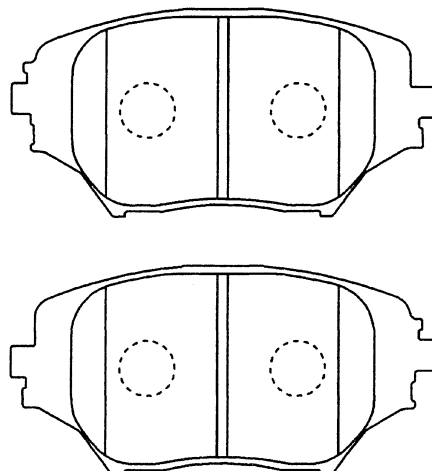

W: 123.1 T: 17.5

ト
ヨ
タ

ニ
ッ
サ
ン

三
菱

マ
ツ
ダ

ホ
ン
ダ

い
す
ゞ

富
士
重
工

ダ
イ
ハ
ツ

ス
ズ
キ

パ
ッ
ド
形
状

シ
ュ
ー
形
状

AN - 641K ランサーセディア

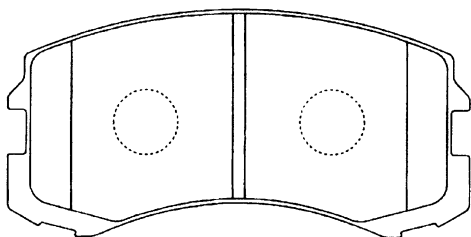

W:114.2 T:15.5

AN - 642WK NSX

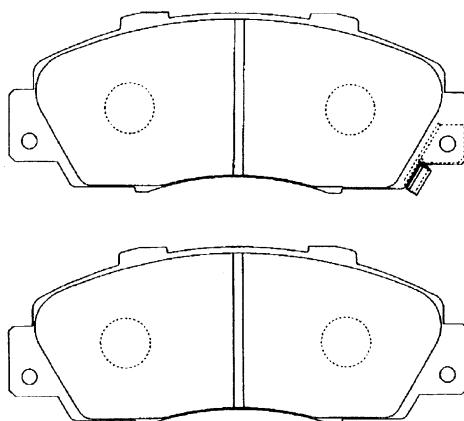

W:148.8 T:17.5

AN - 643WK NSX

(Rr)

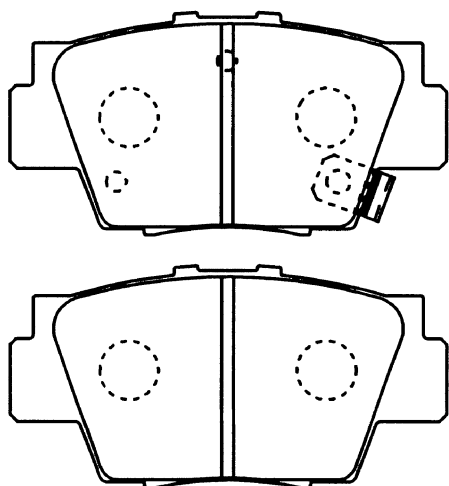

W:111.0 T:15.0

AN - 644K ラグレイト

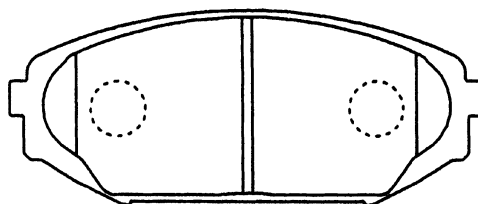

W:139.2 T:17.0

AN - 645K ファミリアs スポルトワゴン

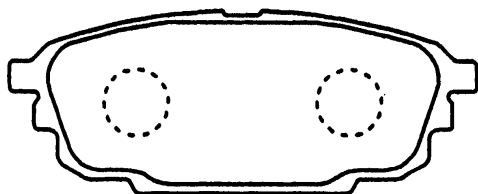

W:100.6 T:13.5

AN - 646K ユーノスロードスター

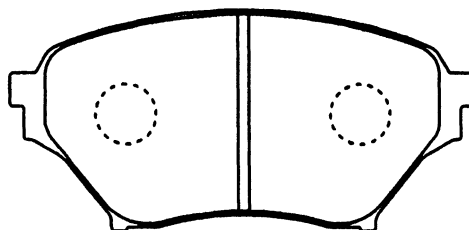

W:123.0 T:15.5

AN - 647WK ユーノスロードスター
(Rr)

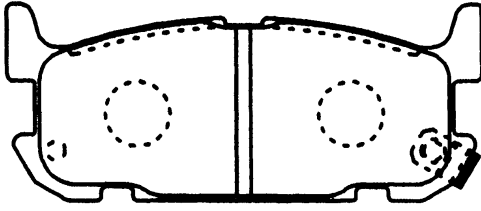

W:102.0 T:12.5

AN - 648WK エルフ 2t

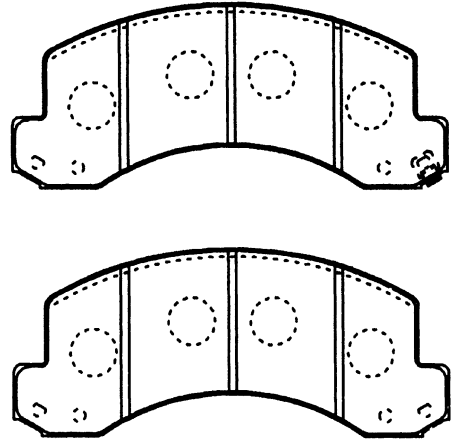

W:170.8 T:20.0

AN - 650WK ランサーセディア

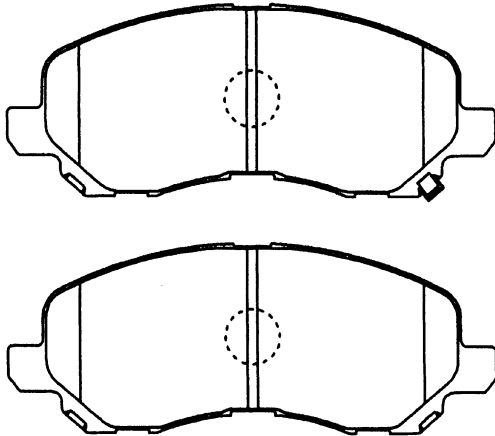

W:144.8 T:16.0

AN - 651WK ランサーセディア
(Rr)

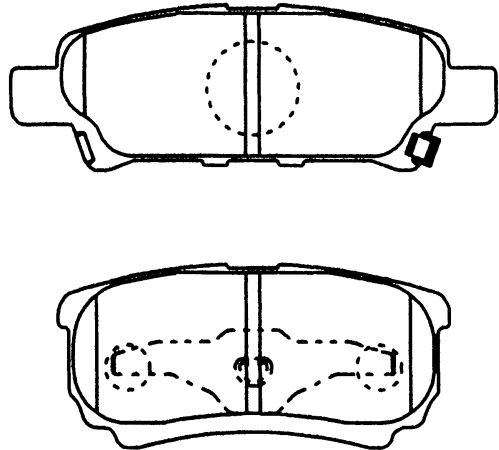

W:105.8 T:15.5

AN - 652K セルシオ

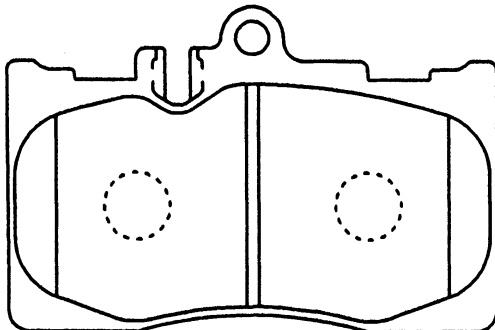

W:118.5 T:16.0

AN - 653K セルシオ
(Rr)

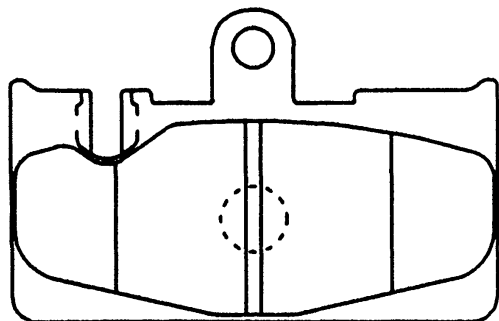

W:96.1 T:15.0

ト
ヨ
タ

ニ
ッ
サ
ン

三
菱

マ
ツ
ダ

ホ
ン
ダ

い
す
ゞ

富
士
重
工

ダ
イ
ハ
ツ

ス
ズ
キ

パ
ッド
形
状

シ
ユ
ー
形
状

ト
ヨ
タ

ニ
ッ
サ
ン

三
菱

マ
ツ
ダ

ホ
ン
ダ

い
す
ゞ

富
士
重
工

ダ
イ
ハ
ツ

ス
ズ
キ

パ
ッ
ド
形
状

シ
ュ
ー
形
状

AN - 654WK エクストレイル
(Rr)

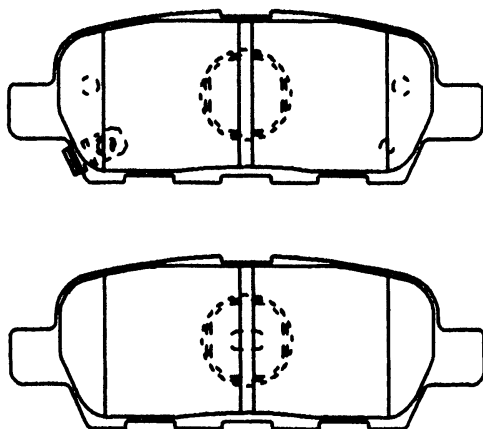

W: 105.4 T: 14.5

AN - 656WK エルフ 3t

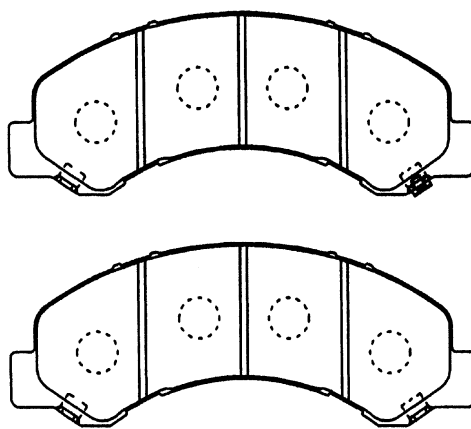

W: 206.4 T: 20.0

AN - 657WK エルフ 3t

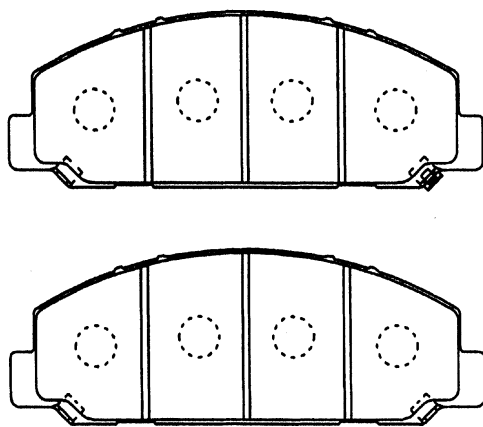

W: 210.4 T: 20.0

AN - 658WK クルーガー v

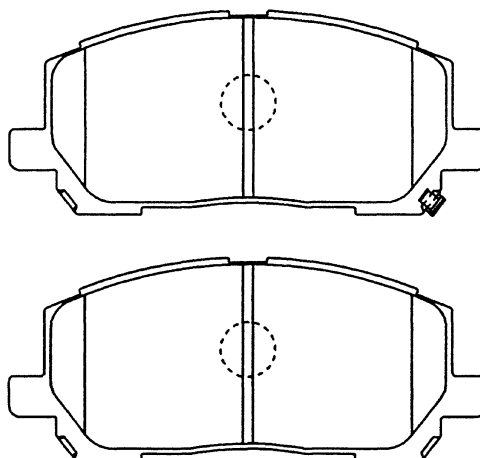

W: 138.8 T: 18.7

AN - 659K クルーガー v
(Rr)

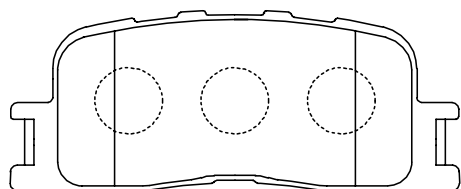

W: 92.9 T: 15.0

AN - 660WK コルト

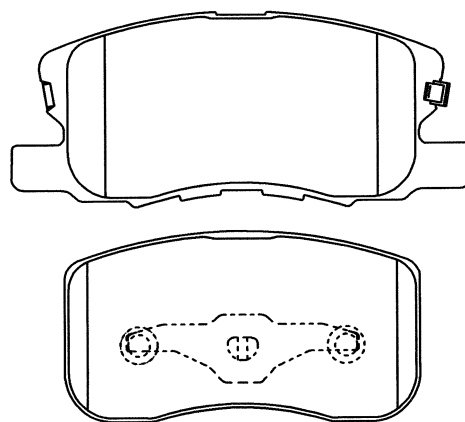

W: インナー 122.0, アウター 94.0 T: 15.5

- トヨタ
- ニッサン
- 三菱
- マツダ
- ホンダ
- いすゞ
- 富士重工
- ダイハツ
- スズキ
- パッド形状
- シュー形状

AN - 661WK YRV

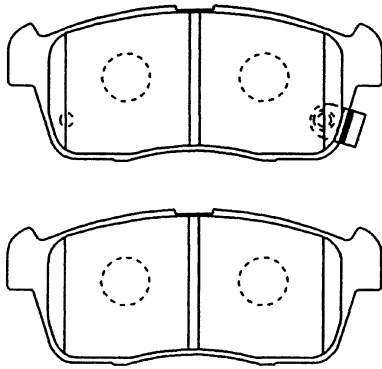

W: 108.5 T: 14.5

AN - 662WK CR-V

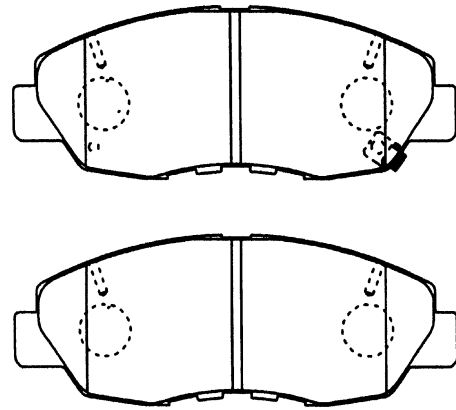

W: 137.8 T: 17.0

AN - 663WK CR-V

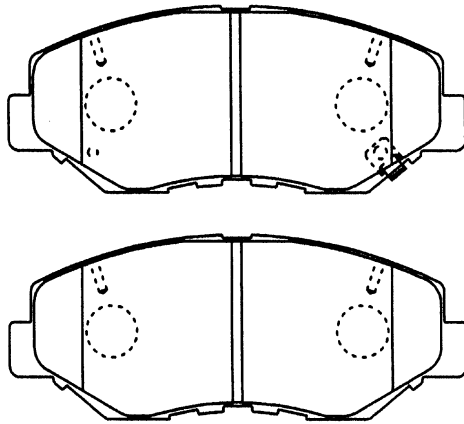

W: 141.8 T: 17.0

AN - 665WK キャラバン

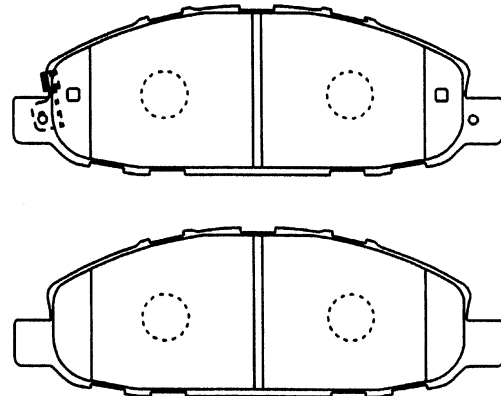

W: 168.6 T: 17.0

AN - 666WK ランドクルーザー 70

(AN - 498WK に品番統合)

W: T:

AN - 667WK イプサム

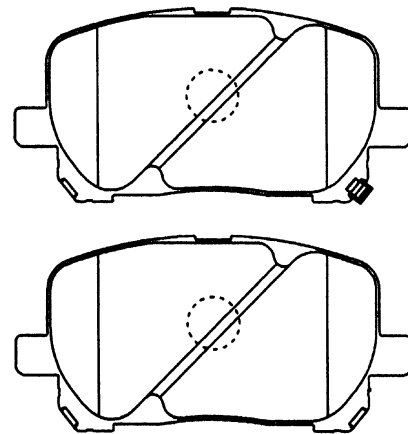

W: 123.0 T: 17.0

ト
ヨ
タ

ニ
ッ
サ
ン

三
菱

マ
ツ
ダ

ホ
ン
ダ

い
す
ゞ

富
士
重
工

ダ
イ
ハ
ツ

ス
ズ
キ

パ
ッド
形
状

シ
ユ
ー
形
状

AN - 668WK ストリーム

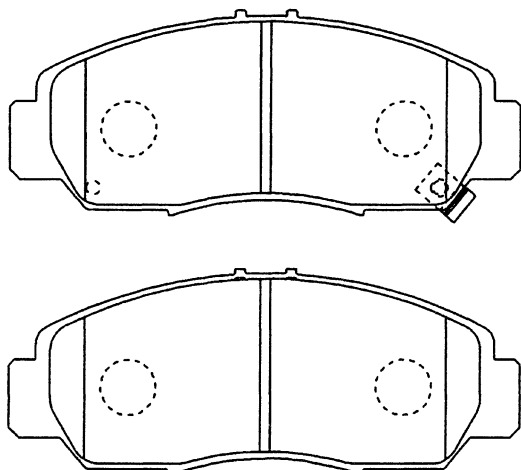

W:148.7 T:15.5

AN - 669WK プリメーラ

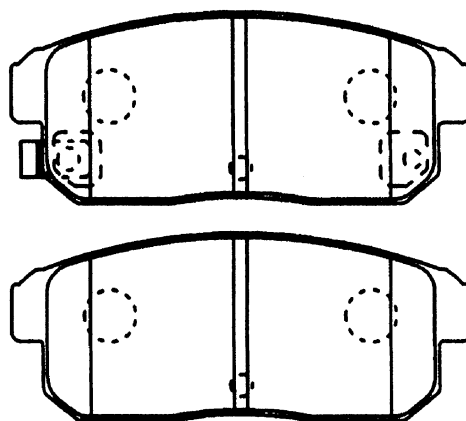

W:105.4 T:16.0

AN - 670K ウィンダム

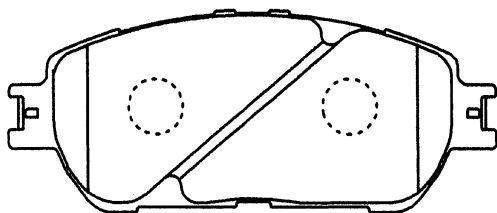

W:143.5 T:16.0

AN - 671K カムリ

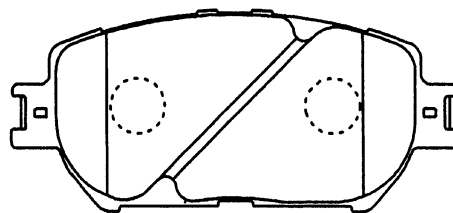

W:131.5 T:17.5

AN - 672WK インプレッサ

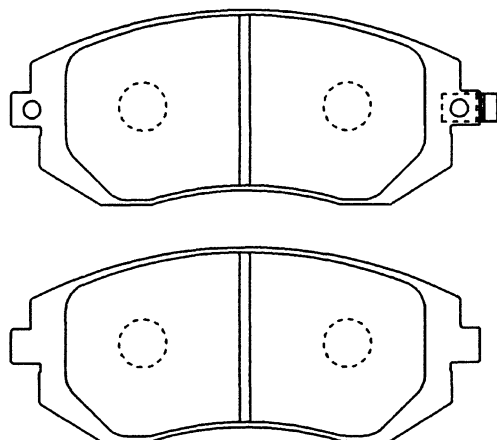

W:137.0 T:17.0

AN - 673WK スカイライン

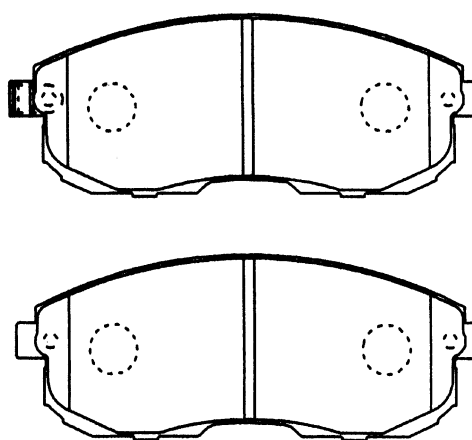

W:137.0 T:15.4

- トヨタ
- ニッサン
- 三菱
- マツダ
- ホンダ
- いすゞ
- 富士重工
- ダイハツ
- スズキ
- パッド形状
- シュー形状

AN - 674WK サンバー

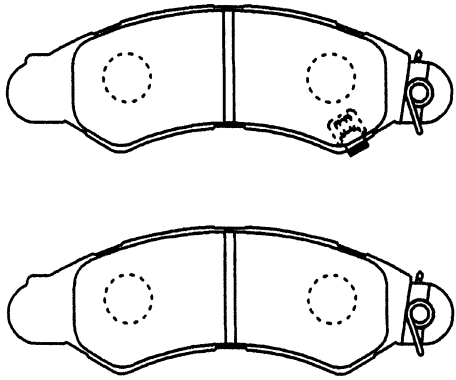

W: 131.0 T: 14.5

AN - 675WK マーチ

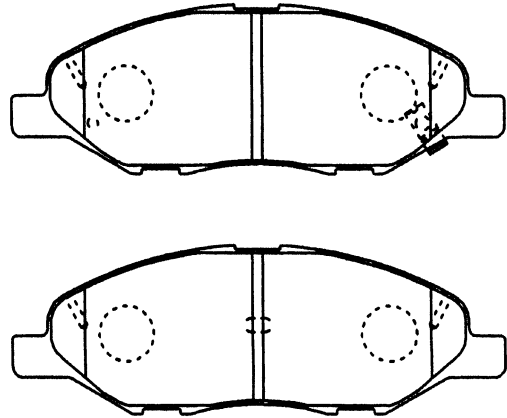

W: 144.2 T: 14.5

AN - 676WK プリメーラ

(AN - 673WK に品番統合)

W: T:

AN - 677WK エルブランド

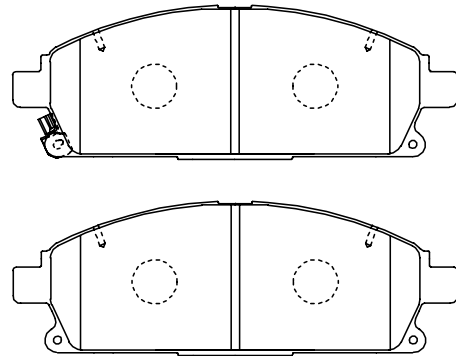

W: 158.8 T: 15.0

AN - 678WK ハリアー

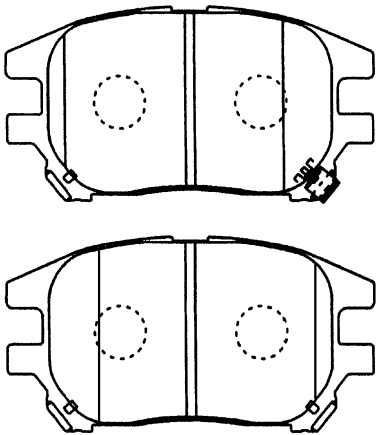

W: 114.6 T: 17.0

AN - 679WK エリオ

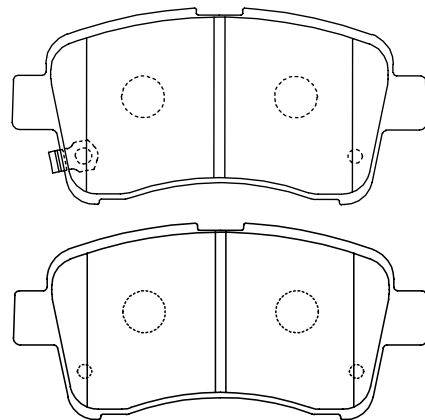

W: 116.6 T: 15.5

ト
ヨ
タ

ニ
ッ
サ
ン

三
菱

マ
ツ
ダ

ホ
ン
ダ

い
す
ゞ

富
士
重
工

ダ
イ
ハ
ツ

ス
ズ
キ

パ
ッド
形
状

シ
ュ
ー
形
状

AN - 680WK アテンザ

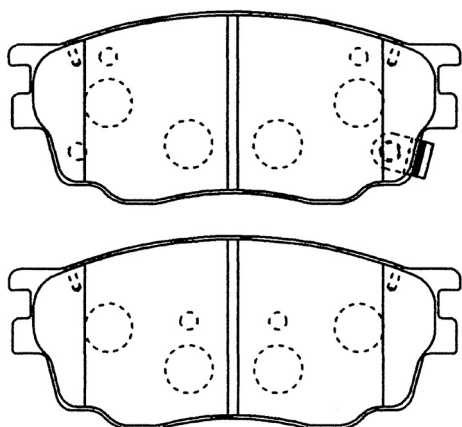

W:131.5 T:16.0

AN - 682K キャンターガッツ

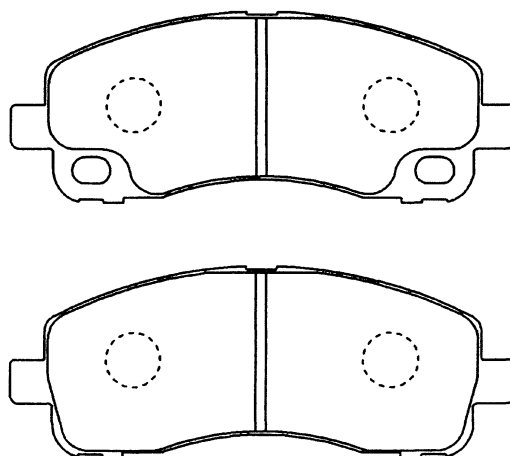

W:147.1 T:18.0

AN - 683WK ムーブ

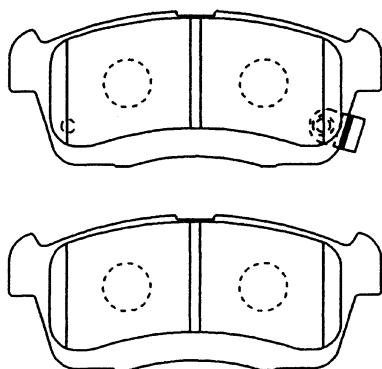

W:108.5 T:14.5

AN - 685WK シビックハイブリッド

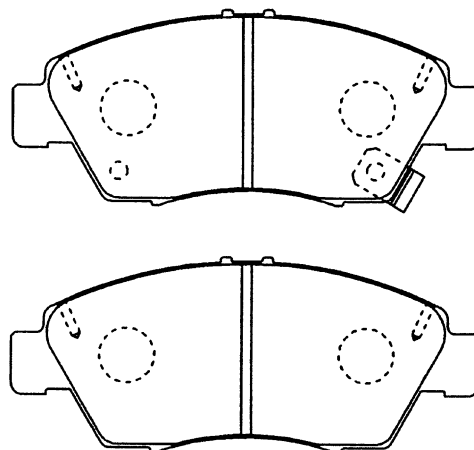

W:136.5 T:16.5

AN - 686K デミオ、ベリーサ

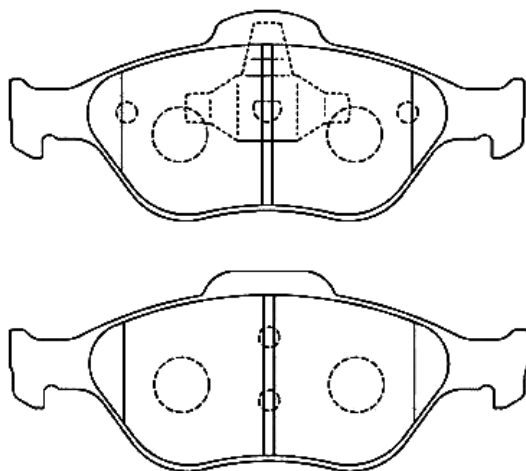

W: インナー 150.1, アウター 151.2 T:17.5

AN - 687WK ハリアー

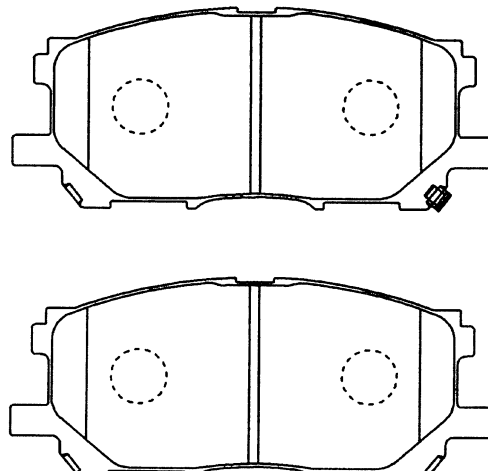

W:138.4 T:17.0

ト
ヨ
タ

ニ
ッ
サ
ン

三
菱

マ
ツ
ダ

ホ
ン
ダ

い
す
ゞ

富
士
重
工

ダ
イ
ハ
ツ

ス
ズ
キ

パ
ッド
形
状

シ
ュー
形
状

AN - 688WK ハリアー
(Rr)

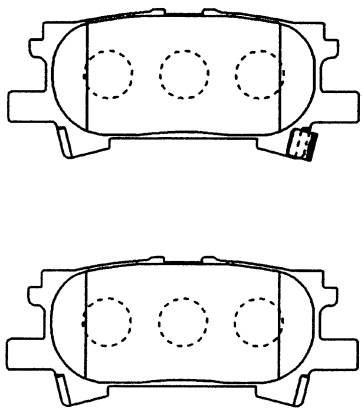

W:101.8 T:15.5

AN - 689WK スカイライン

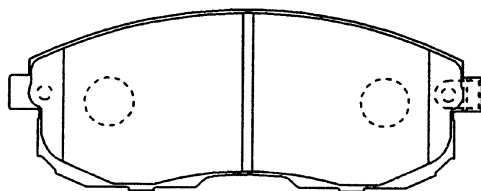

W:137.0 T:15.4

AN - 691WK インプレッサ,レガシィ

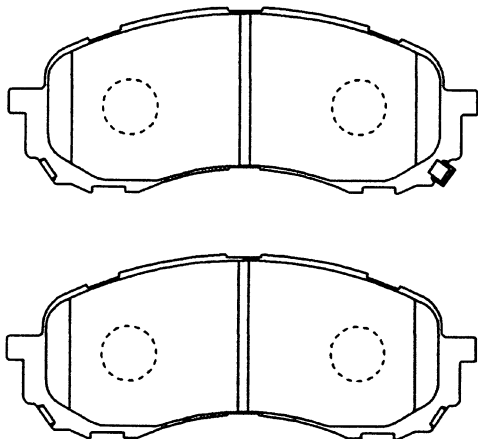

W:137.2 T:17.0

AN - 692WK インプレッサ,レガシィ
(Rr)

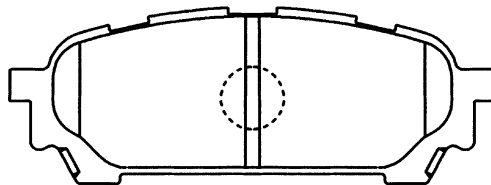

W:108.9 T:14.0

AN - 693K RX-8

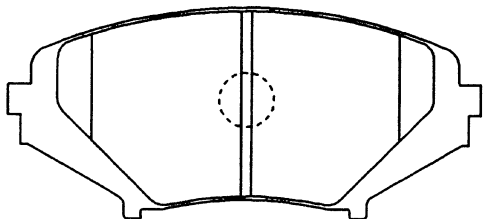

W:138.2 T:16.5

AN - 694WK RX-8
(Rr)

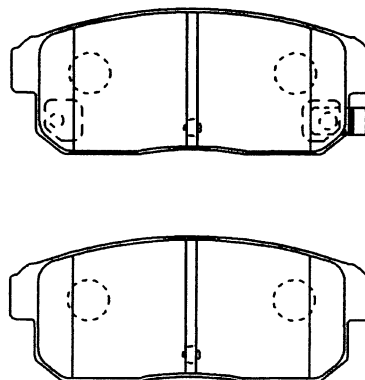

W:105.4 T:14.5

ト
ヨ
タ

ニ
ッ
サ
ン

三
菱

マ
ツ
ダ

ホ
ン
ダ

い
す
ゞ

富
士
重
工

ダ
イ
ハ
ツ

ス
ズ
キ

パ
ッ
ド
形
状

シ
ュ
ー
形
状

AN - 696WK レガシィ
(Rr)

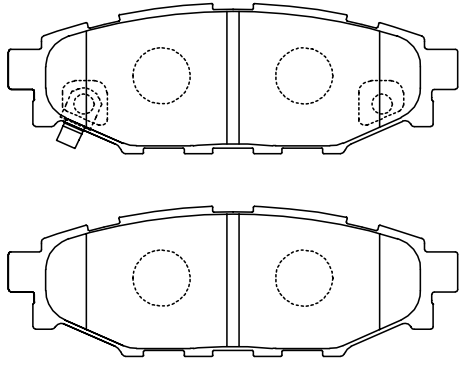

W:110.3 T:14.0

AN - 697WK ライフ

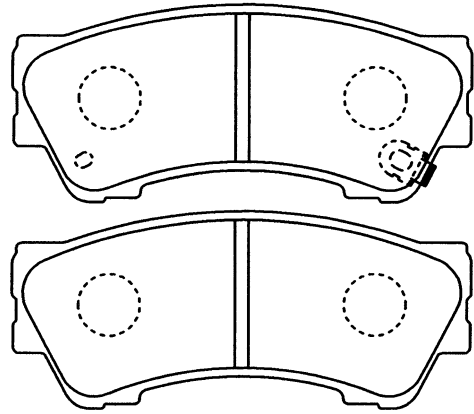

W:103.7 T:14.0

AN - 698WK オデッセイ
(Rr)

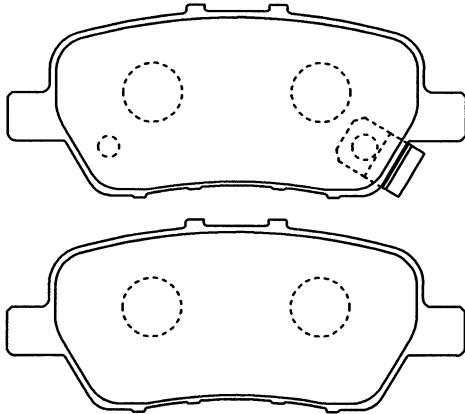

W:109.0 T:15.0

AN - 699WK クラウン

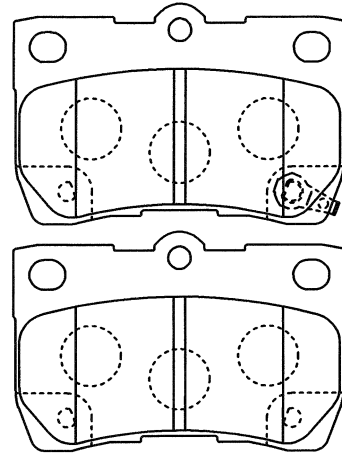

W:87.9 T:15.5

AN - 700K キャンター 3t

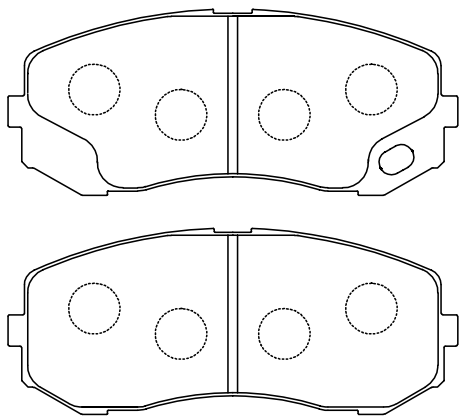

W:139.4 T:19.0

AN - 701K キャンター 2t

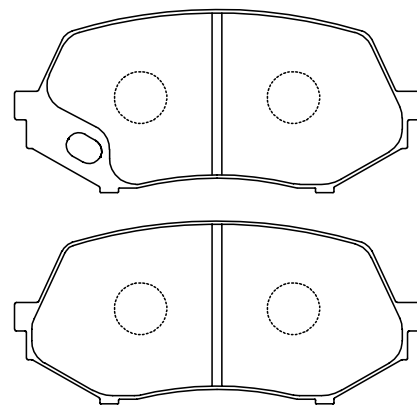

W:123.2 T:17.0

ト
ヨ
タ

ニ
ッ
サ
ン

三
菱

マ
ツ
ダ

ホ
ン
ダ

い
す
ゞ

富
士
重
工

ダ
イ
ハ
ツ

ス
ズ
キ

パ
ッド
形
状

シ
ュー
形
状

AN - 702WK インプレッサ、スカイライン
(Rr)

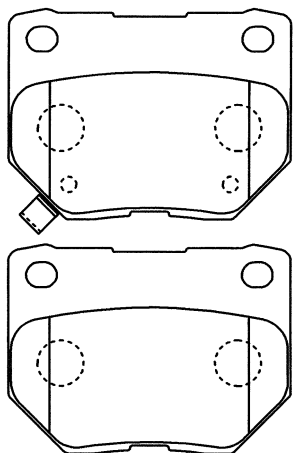

W: 73.2 T: 16.0

AN - 703WK レガシィ

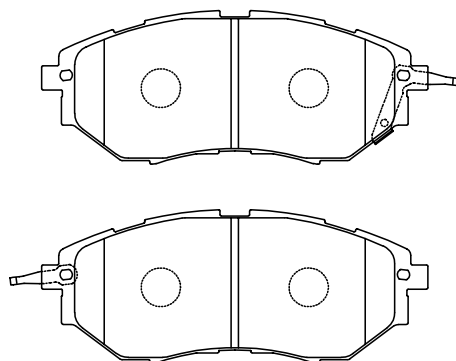

W: 157.0 T: 17.0

AN - 704WK MPV
(Rr)

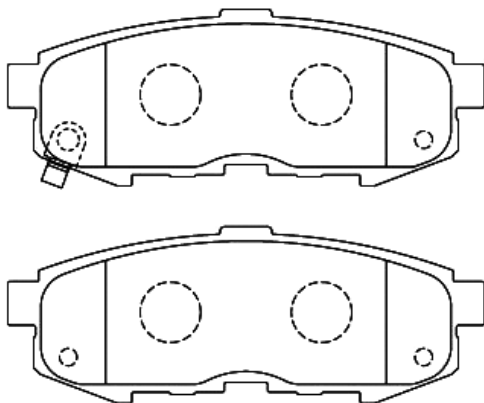

W: 110.3 T: 16.0

AN - 705K R2

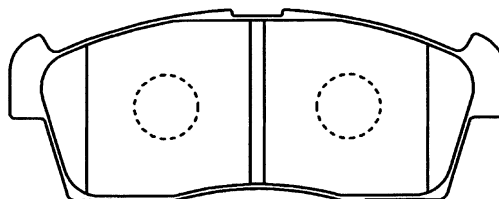

W: 108.5 T: 14.0

AN - 706WK スイフト

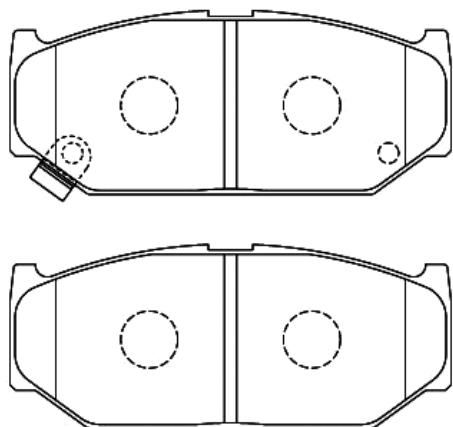

W: 108.5 T: 15.0

AN - 707K ハイエース

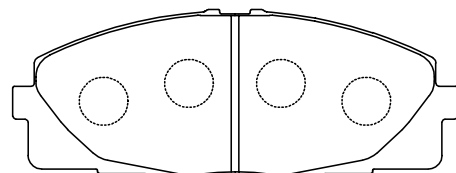

W: 145.4 T: 15.5

ト
ヨ
タ

ニ
ッ
サ
ン

三
菱

マ
ツ
ダ

ホ
ン
ダ

い
す
ゞ

富
士
重
工

ダ
イ
ハ
ツ

ス
ズ
キ

パ
ッド
形
状

シ
ュ
ー
形
状

AN - 708WK アベンシス

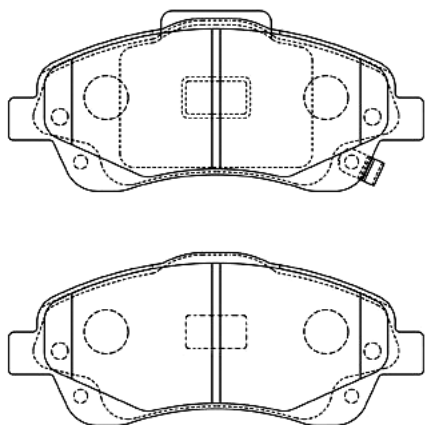

W:150.8 T:18.0

AN - 709WK アベンシス、エスティマ
(Rr)

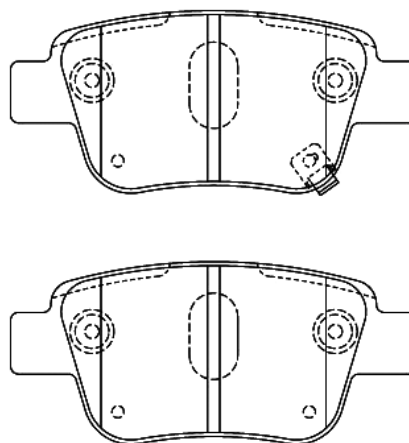

W:101.8 T:15.5

AN - 710WK コルトターボ、コルトプラス

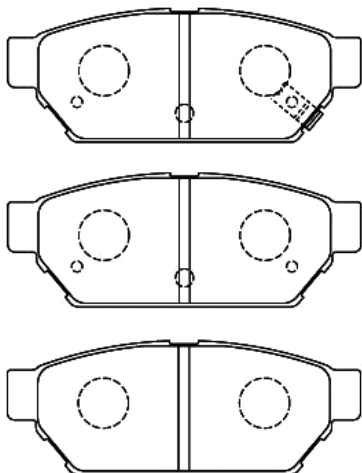

W:98.7 T:14.5

AN - 711WK ムラーノ

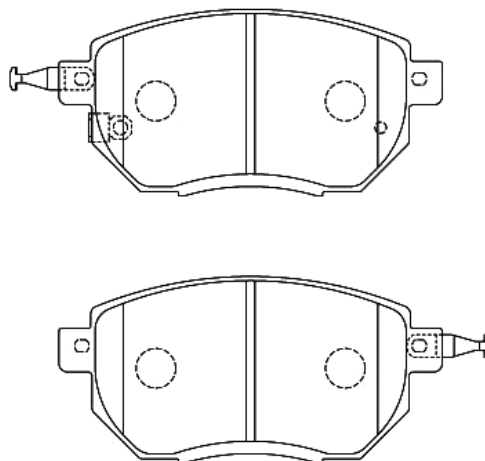

W:135.6 T:15.5

AN - 712K コルトターボ、コルトプラス

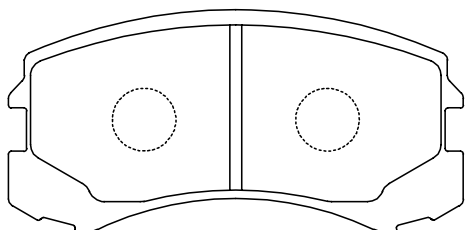

W:114.0 T:14.5

AN - 713WK イスト、シエンタ

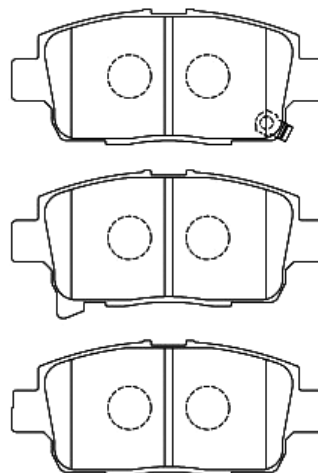

W:116.5 T:16.5

ト
ヨ
タ

ニ
ッ
サ
ン

三
菱

マ
ツ
ダ

ホ
ン
ダ

い
す
ゞ

富
士
重
工

ダ
イ
ハ
ツ

ス
ズ
キ

パ
ッド
形
状

シ
ュー
形
状

AN - 714K ヴィッツ

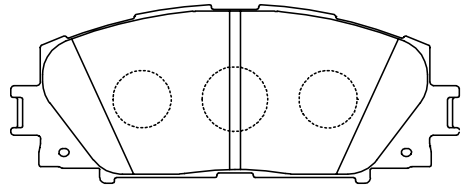

W:122.7 T:17.5

AN - 715K ヴィッツ、ラクティス

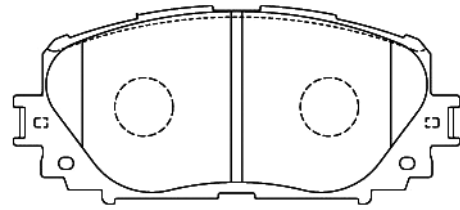

W:122.7 T:17.5

AN - 716WK ヴィッツ、ベルタ
(Rr)

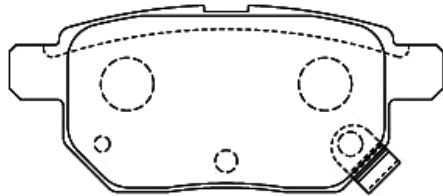

W:98.5 T:14.5

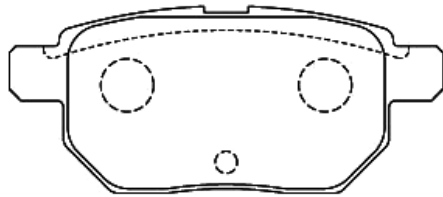

AN - 717K アクセラ

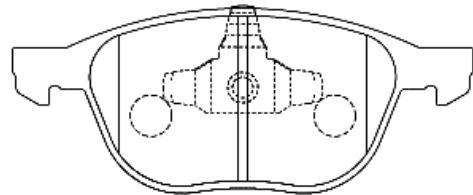

W: インナー 155.1, アウター 156.3 T:17.3

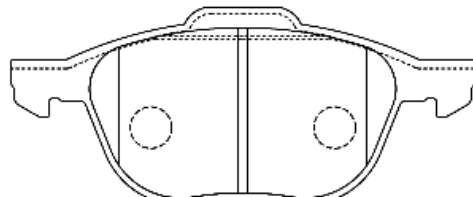

AN - 718K アクセラ
(Rr)

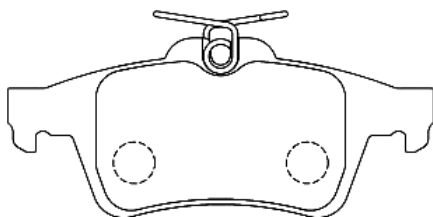

W:123.0 T:15.8

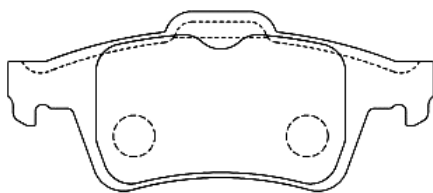

AN - 719WK アテンザ

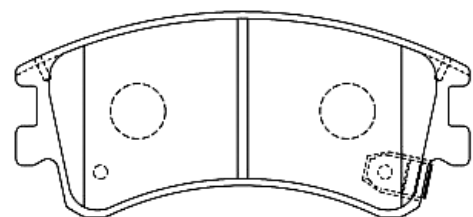

W:132.0 T:18.0

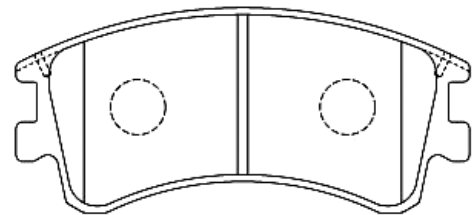

ト
ヨ
タ

ニ
ッ
サ
ン

三
菱

マ
ツ
ダ

ホ
ン
ダ

い
す
ゞ

富
士
重
工

ダ
イ
ハ
ツ

ス
ズ
キ

パ
ッド
形
状

シ
ュ
ー
形
状

AN - 721WK エルフ

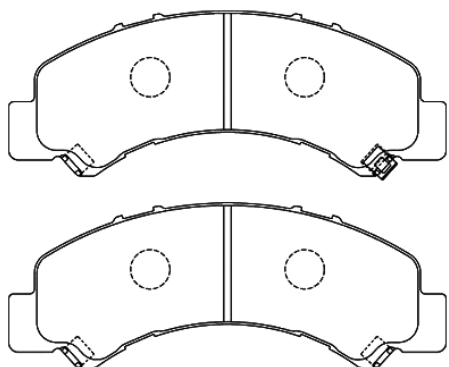

W: 178.4 T: 21.0

AN - 722WK タウンエース、ライトエース

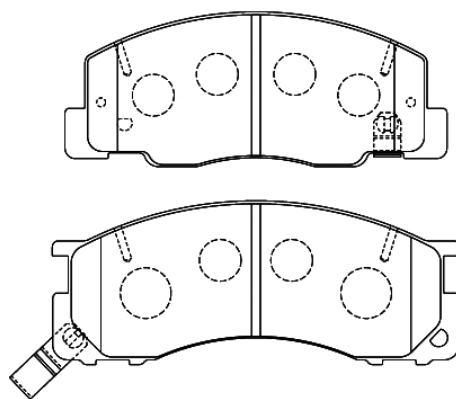

W: インナー-128.0, アウター-136.7 T: インナー-15.5, アウター-15.5

AN - 723K エスクード

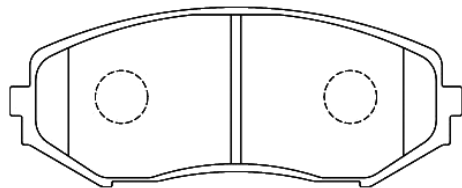

W: 138.15 T: 16.5

AN - 724WK レジェンド
(Rr)

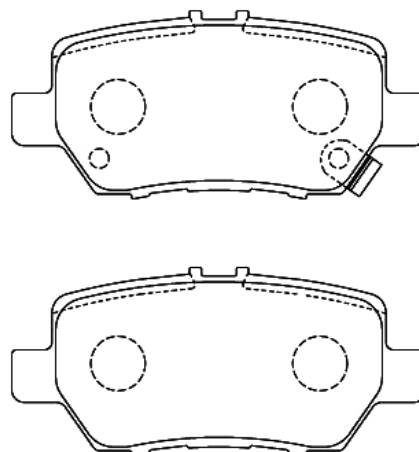

W: 106.7 T: 16.0

AN - 725WK ハイゼットカーゴ、アトレ-ワゴン

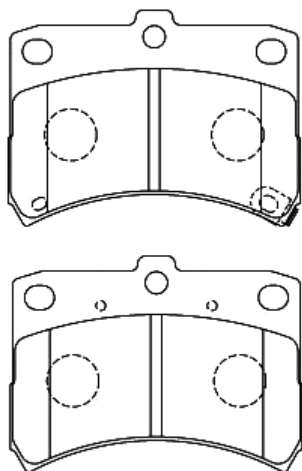

W: 78.7 T: 14.5

AN - 726WK セレナ

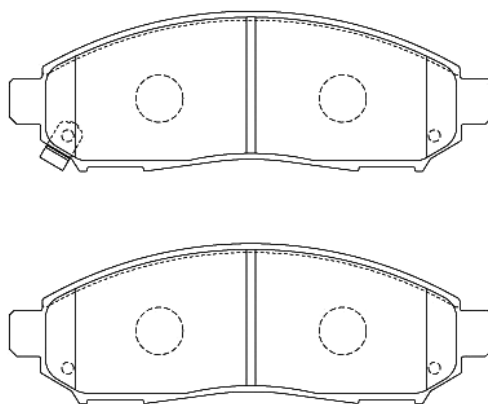

W: 163.5 T: 15.5

ト
ヨ
タ

ニ
ッ
サ
ン

三
菱

マ
ツ
ダ

ホ
ン
ダ

い
す
ゞ

富
士
重
工

ダ
イ
ハ
ツ

ス
ズ
キ

パ
ッド
形
状

シ
ュ
ー
形
状

AN - 727K ワゴンR、アルト

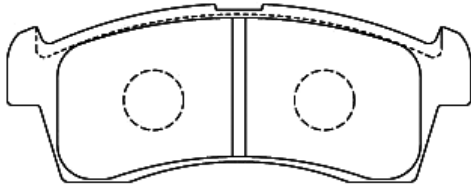

W:108.5 T:15.0

AN - 728WK サンバー

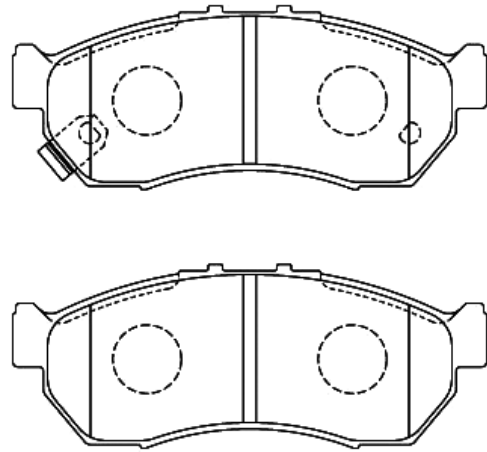

W:110.8 T:14.5

AN - 729K ロードスター

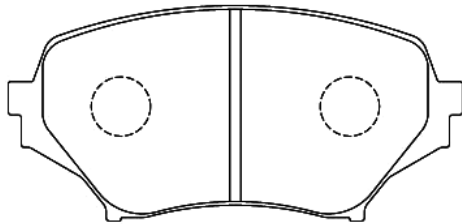

W:123.0 T:14.5

AN - 730WK ロードスター
(Rr)

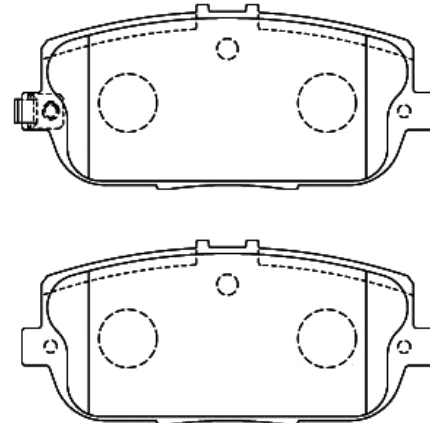

W:99.0 T:14.0

AN - 731WK クラウン 3.5L

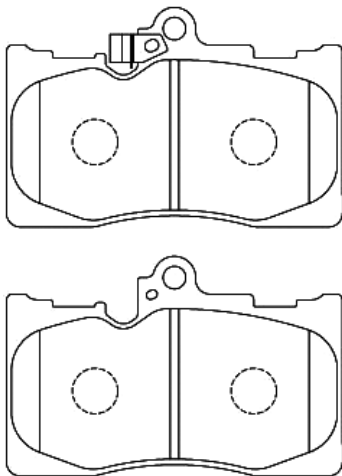

W:115.0 T:17.0

AN - 732K RAV4

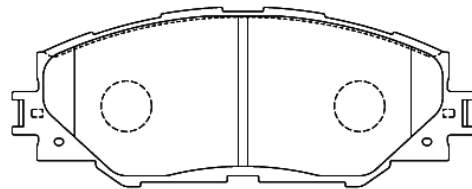

W:146.5 T:17.5

ト
ヨ
タ

ニ
ッ
サ
ン

三
菱

マ
ツ
ダ

ホ
ン
ダ

い
す
ゞ

富
士
重
工

ダ
イ
ハ
ツ

ス
ズ
キ

パ
ッ
ド
形
状

シ
ュ
ー
形
状

AN - 733K RAV4、カムリ
(Rr)

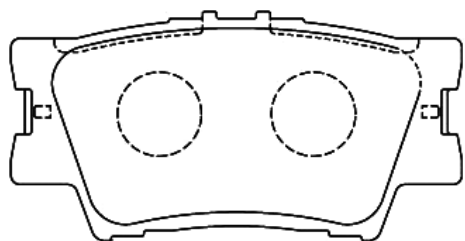

W: 96.6 T: 15.5

AN - 734K カムリ

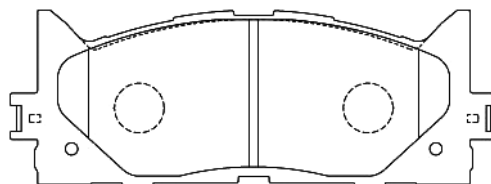

W: 157.5 T: 17.5

AN - 735WK エスティマ

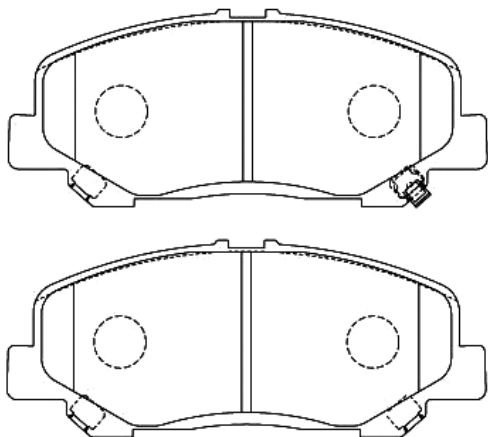

W: 147.7 T: 18.0

AN - 736K MPV、CX-7

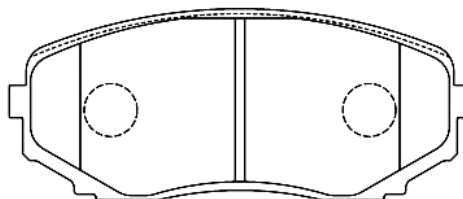

W: 139.3 T: 17.5

AN - 737K MPV、CX-7
(Rr)

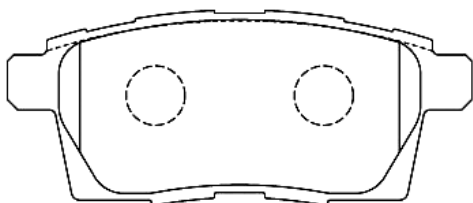

W: 110.5 T: 17.0

AN - 740WK インスパイア
(Rr)

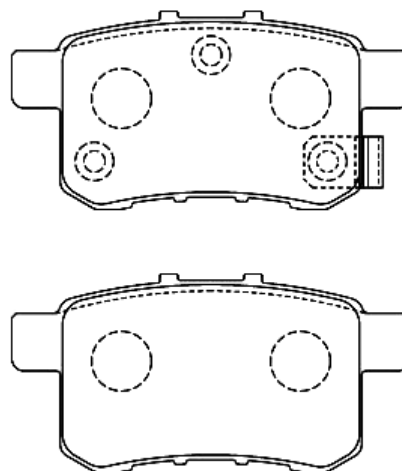

W: 95.3 T: 15.0

ト
ヨ
タ

ニ
ッ
サ
ン

三
菱

マ
ツ
ダ

ホ
ン
ダ

い
す
ゞ

富
士
重
工

ダ
イ
ハ
ツ

ス
ズ
キ

パ
ッ
ド
形
状

シ
ュ
ー
形
状

AN - 741WK アトレ-7

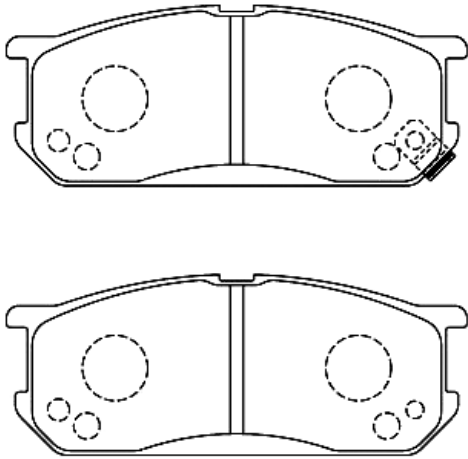

W: 106.0 T: 14.0

AN - 742K カローラアクシオ、オーリス

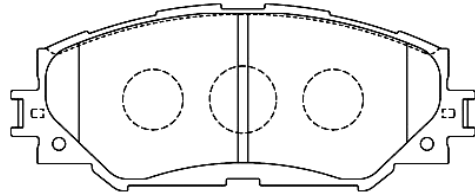

W: 139.0 T: 17.5

AN - 743WK CR-V

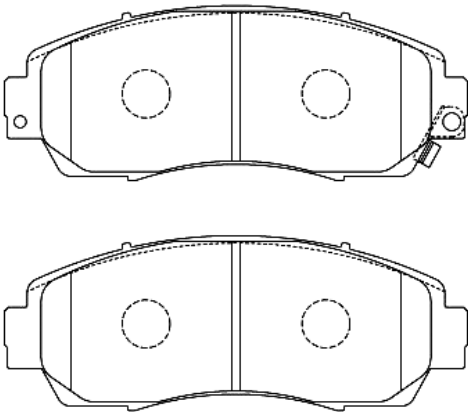

W: 154.7 T: 18.0

AN - 744WK スカイライン

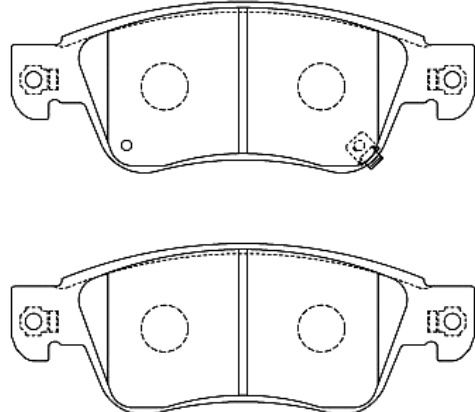

W: 153.8 T: 15.7

AN - 745WK スカイライン、エクストレイル
(Rr)

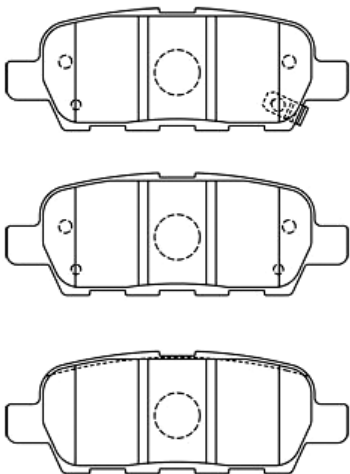

W: 105.4 T: 14.0

AN - 746WK アテンザ

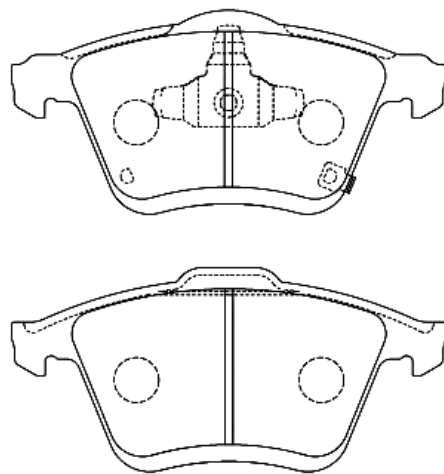

W: 155.1 T: 17.8

ト
ヨ
タ

ニ
ッ
サ
ン

三
菱

マ
ツ
ダ

ホ
ン
ダ

い
す
ゞ

富
士
重
工

ダ
イ
ハ
ツ

ス
ズ
キ

パ
ッド
形
状

シ
ュ
ー
形
状

AN - 747K アテンザ
(Rr)

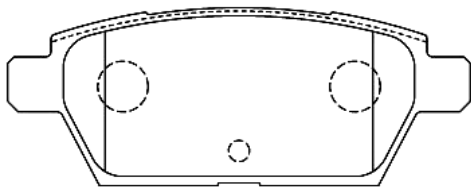

W:110.5 T:14.5

AN - 748K ダイナ・トヨエース

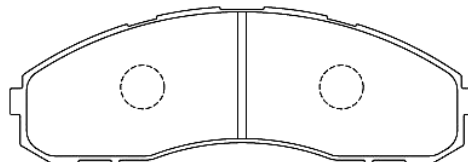

W:170.1 T:18.0

AN - 749WK スカイライン

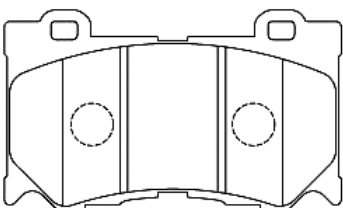
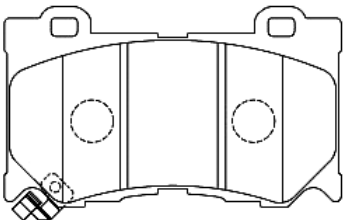

W:127.2 T:16.0

AN - 750WK スカイライン
(Rr)

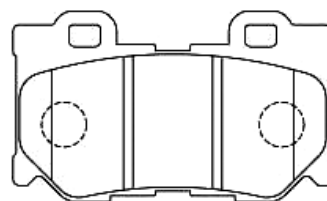
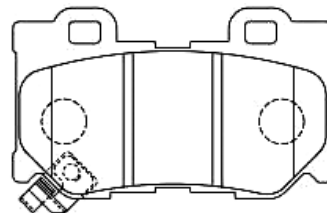

W:142.0 T:17.0

AN - 751WK エクストレイル

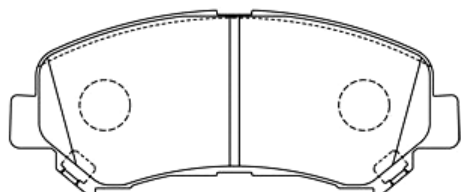
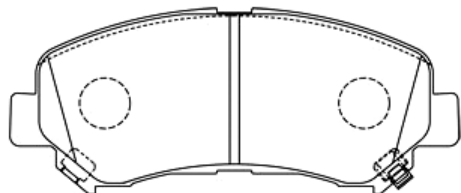

W:142.0 T:17.0

AN - 752WK アトラス

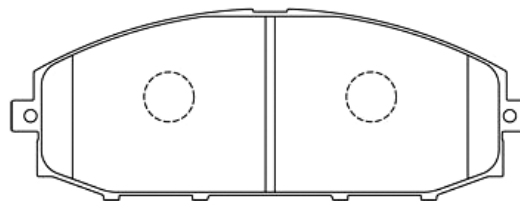
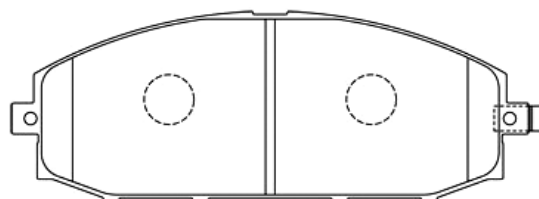

W:166.0 T:18.0

ト
ヨ
タ

ニ
ッ
サ
ン

三
菱

マ
ツ
ダ

ホ
ン
ダ

い
す
ゞ

富
士
重
工

ダ
イ
ハ
ツ

ス
ズ
キ

パ
ッド
形
状

シ
ュー
形
状

AN - 753WK デミオ

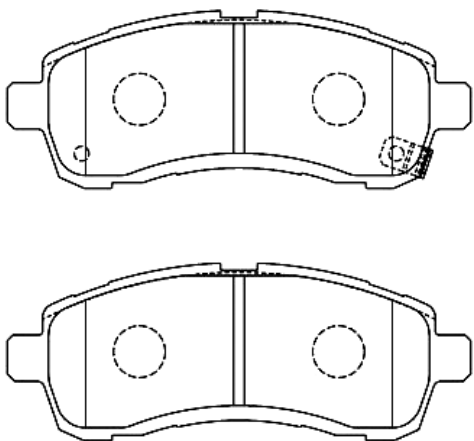

W:125.5 T:16.5

AN - 754WK プーン、デミオ

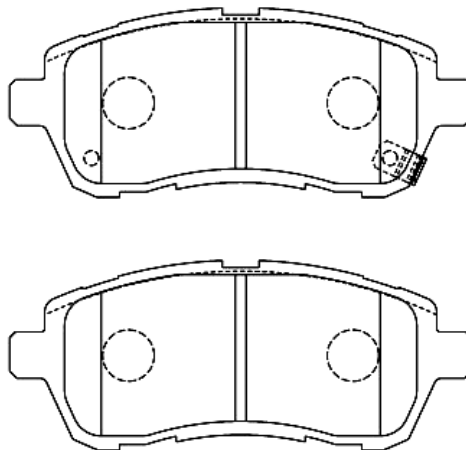

W:125.5 T:15.5

AN - 755WK ランドクルーザー

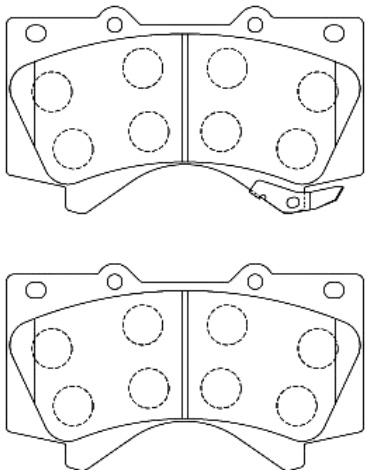

W:143.7 T:17.9

AN - 756K ランドクルーザー
(Rr)

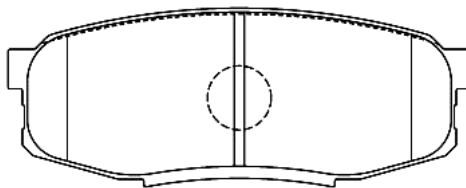

W:116.2 T:17.5

AN - 757WK s2000

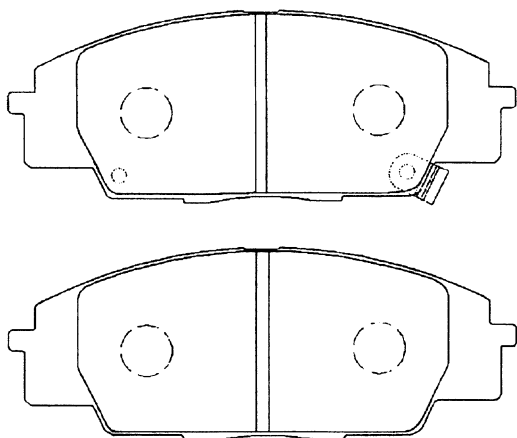

W:135.0 T:16.0

AN - 758WK タウンエース、ライトエース

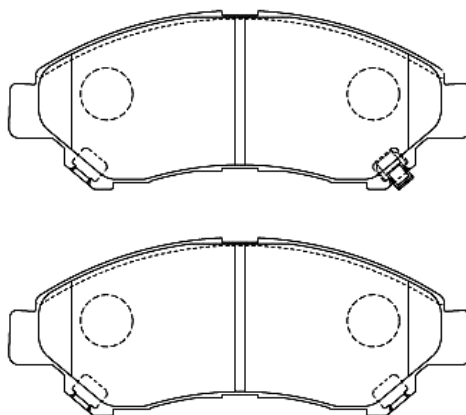

W:141.9 T:16.0

ト
ヨ
タ

ニ
ッ
サ
ン

三
菱

マ
ツ
ダ

ホ
ン
ダ

い
す
ゞ

富
士
重
工

ダ
イ
ハ
ツ

ス
ズ
キ

パ
ッド
形
状

シ
ュー
形
状

AN - 763WK インサイト、フィット

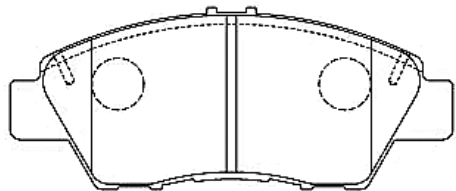
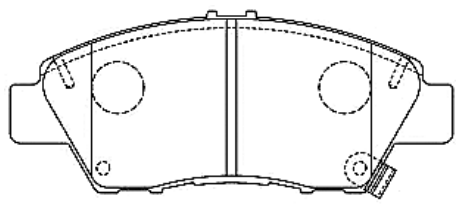

W:136.5 T:16.0

ト
ヨ
タ

ニ
ッ
サ
ン

三
菱

マ
ツ
ダ

ホ
ン
ダ

い
す
ゞ

富
士
重
工

ダ
イ
ハ
ツ

ス
ズ
キ

パ
ッド
形
状

シ
ユ
ー
形
状

ト
ヨ
タ

ニ
ツ
サ
ン

三
菱

マ
ツ
ダ

ホ
ン
ダ

い
す
ゞ

富
士
重
工

ダ
イ
ハ
ツ

ス
ズ
キ

パ
ッド
形
状

シ
ユ
ー
形
状

ト
ヨ
タ

ニ
ッ
サ
ン

三
菱

マ
ツ
ダ

ホ
ン
ダ

い
す
ゞ

富
士
重
工

ダ
イ
ハ
ツ

ス
ズ
キ

パ
ッド
形
状

シ
ユ
ー
形
状

ブレーキシュー形状

キット品番の表示の仕方

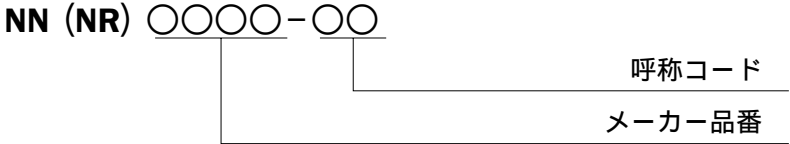

メーカー品番

1000～1999…………トヨタ	2000～2999…………ニッサン
3000～3499…………三菱	3500～3999…………マツダ
4000～4499…………いすゞ	4500～4999…………ホンダ
5000～5499…………ダイハツ	5500～5999…………スズキ
6000～6499…………富士重工	6500～6999…………その他

ブレーキシュー アッシー 呼称コード

ツリーディングタイプ

← 進行方向

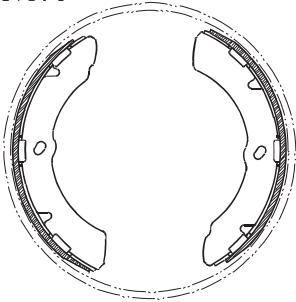

コード	部位
01	フロント
02	フロント・リア
07	フロント・ライト
08	フロント・レフト

デュオサーボ・タイプ (アンカーピンタイプ)

進行方向

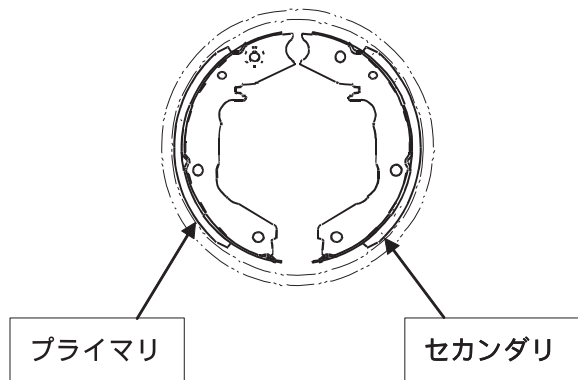

コード	部 位
03	フロント・プライマリ
04	フロント・セカンダリ
05	フロント・リア・プライマリ
06	フロント・リア・セカンダリ
13	リア・プライマリ
14	リア・セカンダリ
15	セカンダリ・ライト
16	セカンダリ・レフト
17	リア・プライマリ・ライト
18	リア・プライマリ・レフト
19	リア・セカンダリ・ライト
20	リア・セカンダリ・レフト

デュオサーボ・タイプ (パーキング/センタ)

進行方向

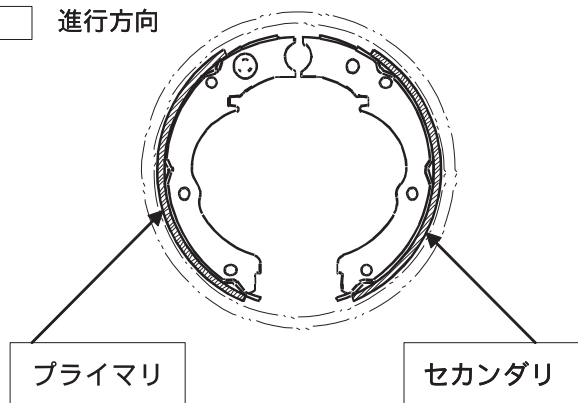

コード	部 位
28	センタ
29	センタ・プライマリ
30	センタ・セカンダリ
35	センタ・リーディング
36	センタ・トレーリング・ライト
37	センタ・トレーリング・レフト
38	センタ・セカンダリ・ライト
39	センタ・セカンダリ・レフト

リーディング/トレーディング・タイプ

進行方向

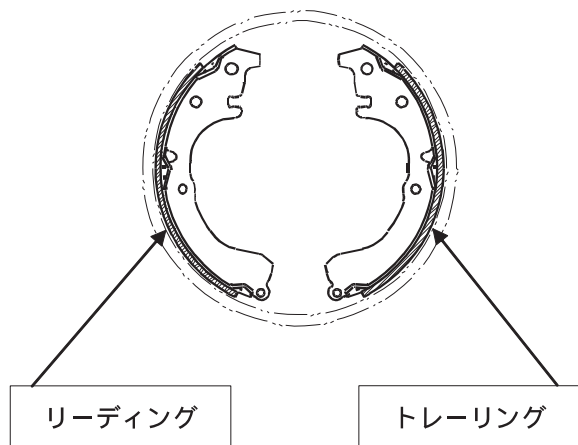

コード	部 位
10	リア
22	リア・トレーリング・ライト
23	リア・トレーリング・レフト
24	リア・リーディング・ライト
25	リア・リーディング・レフト
26	リア・リーディング
27	リア・トレーリング
40	リア・ライト
41	リア・レフト

TOYOTA

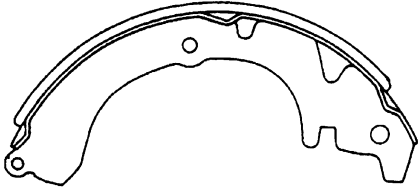
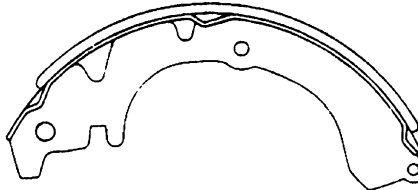
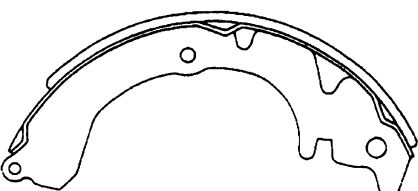
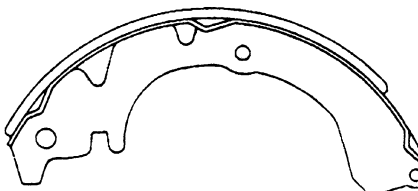
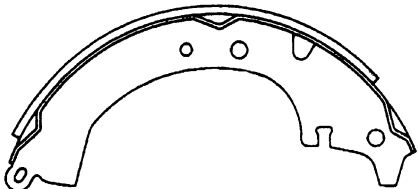
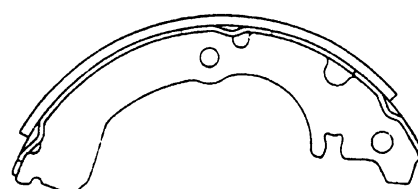
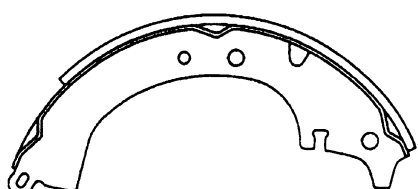
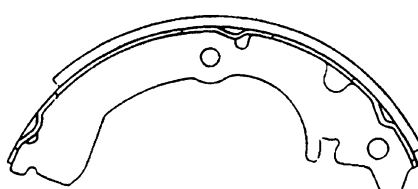
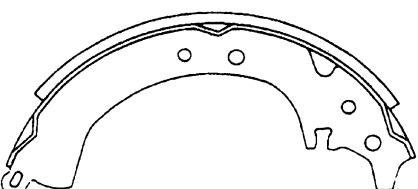
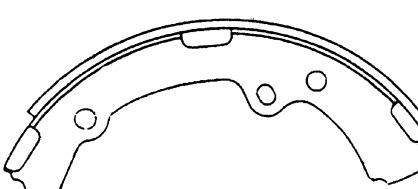
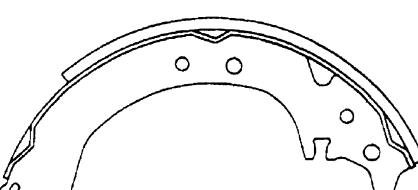
<p>NR1010 カローラ、スプリンター</p>  <p>NR1010-13 Size : 35×4-184 2本</p>	<p>NR1014 スターレット、スプリンターカリブ</p>  <p>NR1014-13 Size : 30×4-184 2本</p>
 <p>NR1010-14 Size : 35×4-184 2本</p>	 <p>NR1014-14 Size : 30×4-184 2本</p>
<p>NR1012 マークII、ライトエース</p>  <p>NR1012-13 Size : 40×5-209 2本</p>	<p>NR1015 スターレット、ターセル</p>  <p>NR1015-13 Size : 30×4-169 2本</p>
 <p>NR1012-14 Size : 40×5-209 2本</p>	 <p>NR1015-14 Size : 30×4-169 2本</p>
<p>NR1013 マークII、カリーナ、セリカ</p>  <p>NR1013-13 Size : 40×5-209 2本</p>	<p>NR1021 クラウン、ハイエース</p>  <p>NR1021-01 Size : 61×7.1-231 4本</p>
 <p>NR1013-14 Size : 40×5-209 2本</p>	

ト
ヨ
タニ
ッ
サ
ン三
菱マ
ツ
ダホ
ン
ダい
す
ゞ富
士
重
工ダ
イ
ハ
ツス
ズ
キパ
ッド
形
状シ
ュ
ー
形
状

ト
ヨ
タニ
ッ
サ
ン

三

菱

マ
ツ
ダホ
ン
ダい
す
ゞ富
士
重
工ダ
イ
ハ
ツス
ズ
キパ
ッド
形
状シ
ュ
ー
形
状

TOYOTA

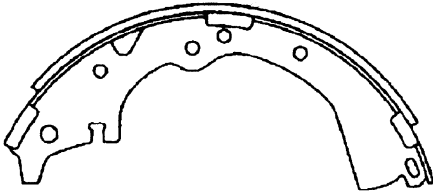
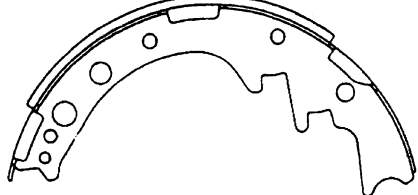
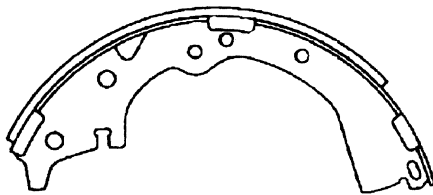
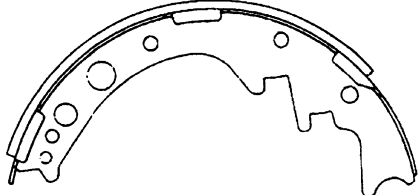
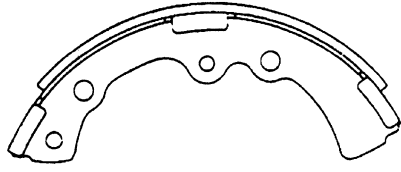
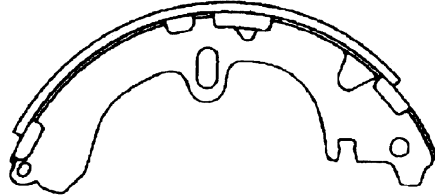
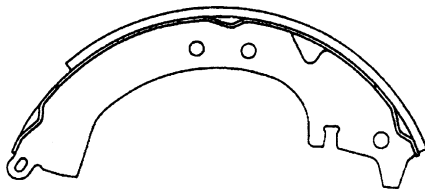
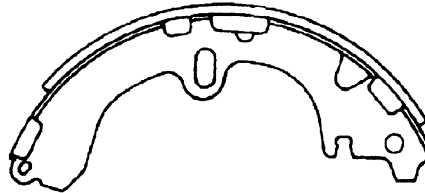
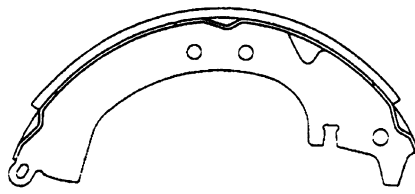
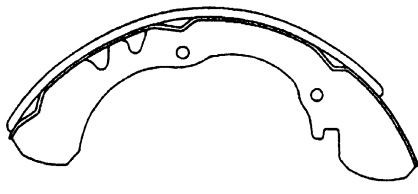
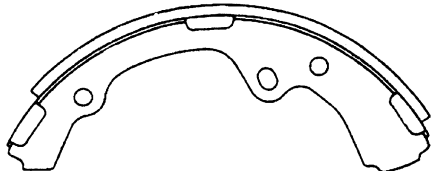
<p>NR1022 クラウン、タウンエース</p>  <p>NR1022-13 Size : 50×5.6-233 2本</p>	<p>NR1029 ハイラックス、ハイエース</p>  <p>NR1029-13 Size : 56×5.8-202 2本</p>
 <p>NR1022-14 Size : 50×5.6-233 2本</p>	 <p>NR1029-14 Size : 56×5.8-272 2本</p>
<p>NR1024 コロナ、ライトエース</p>  <p>NR1024-01 Size : 50×5-194 4本</p>	<p>NR1030 カローラ、スプリンター</p>  <p>NR1030-13 Size : 30×4-184 2本</p>
<p>NR1025 コロナ</p>  <p>NR1025-13 Size : 45×5-214 2本</p>	 <p>NR1030-14 Size : 30×4-184 2本</p>
 <p>NR1025-14 Size : 45×5-214 2本</p>	<p>NR1032 パブリカ</p>  <p>UP-FRS Size : 30×4-184 4本</p>
<p>NR1028 ハイラックス、ハイエース</p>  <p>NR1028-01 Size : 50×5.8-231 4本</p>	

TOYOTA

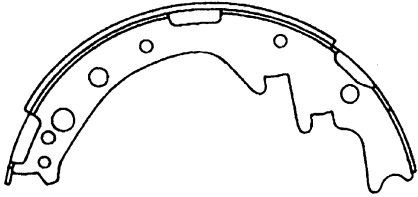
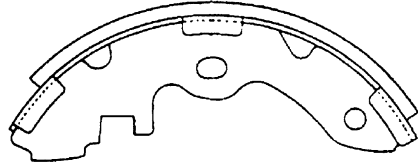
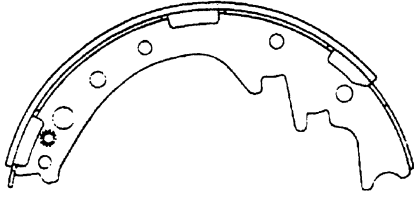
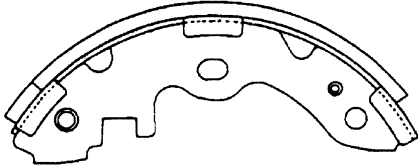
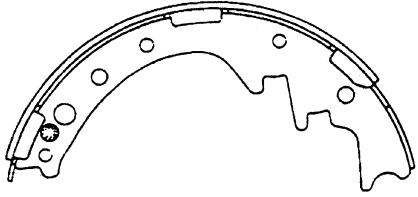
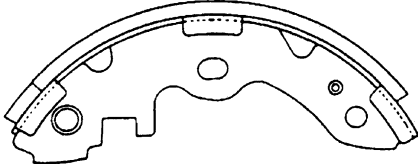
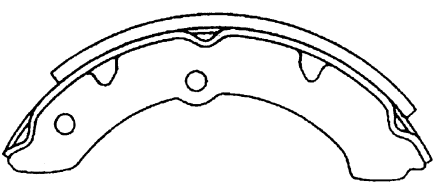
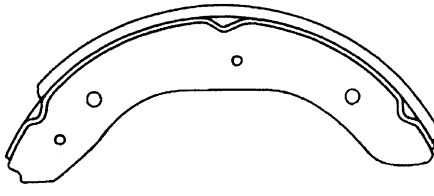
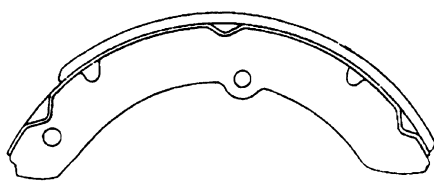
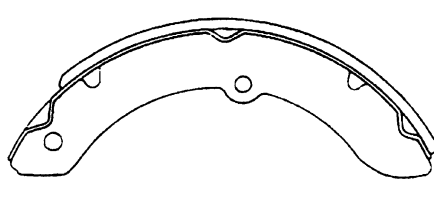
<p>NR1033 ハイラックス、ダイナ・トヨエース</p>  <p>NR1033-13 Size : 56×5-205 2本</p>	<p>NR1036 ライトエース、タウンエース</p>  <p>NR1036-13 Size : 55×5.1-155 2本</p>
 <p>NR1033-19 Size : 56×5-274 1本</p>	 <p>NR1036-19 Size : 55×5.1-162 1本</p>
 <p>NR1033-20 Size : 56×5-274 1本</p>	 <p>NR1036-20 Size : 55×5.1-162 1本</p>
<p>NR1034 トヨエース</p>  <p>NR1034-10 Size : 55×6.5-183 4本</p>	<p>NR1038 ダイナ・トヨエース、スタウト</p>  <p>NR1038-02 Size : 60×6.5-266 4本</p>
	<p>NR1044 ダイナ・トヨエース</p>  <p>NR1044-01 Size : 65×8.8-292 4本</p>
	<p>NR1045 ダイナ・トヨエース</p>  <p>NR1045-10 Size : 85×8.8-292 4本</p>

トヨタ

ニッサン

三菱

マツダ

ホンダ

いすゞ

富士重工

ダイハツ

スズキ

パッド形状

シュー形状

ト
ヨ
タニ
ッ
サ
ン三
菱マ
ツ
ダホ
ン
ダい
す
ゞ富
士
重
工ダ
イ
ハ
ツス
ズ
キパ
ッ
ド
形
状シ
ュ
ー
形
状

TOYOTA

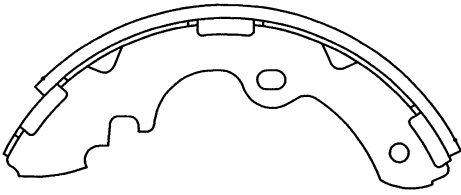
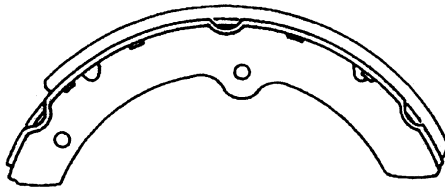
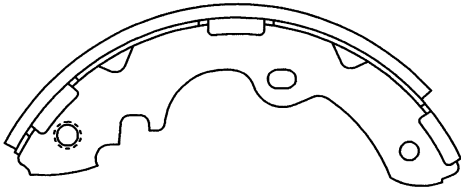
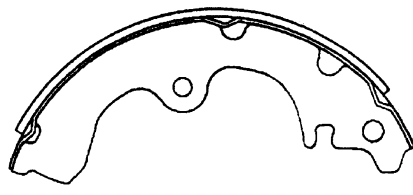
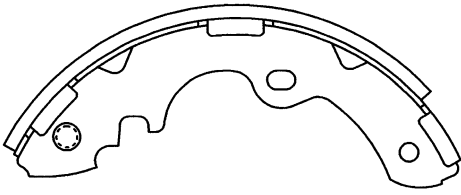
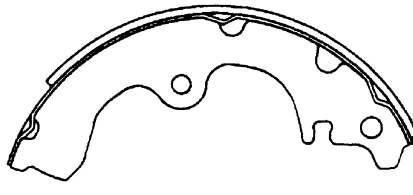
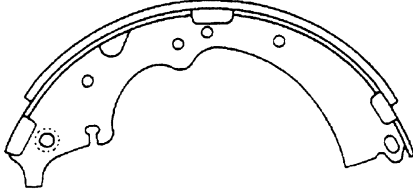
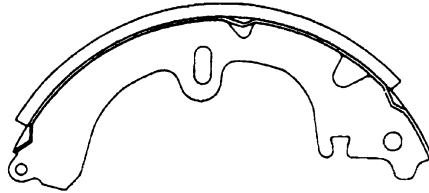
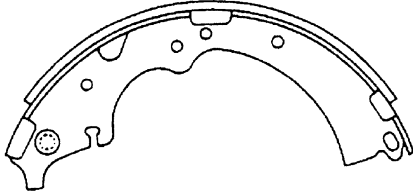
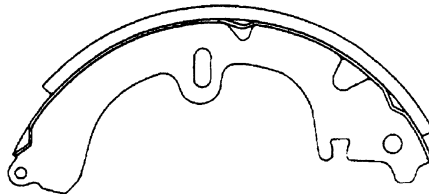
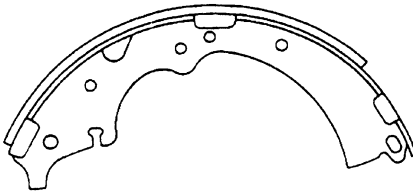
<p>NR1047 ハイエース、トヨエース</p>  <p>NR1047-13 Size : 60×5.0-204 2本</p>	<p>NR1049 ダイナ・トヨエース</p>  <p>NR1049-02 Size : 90×7-272 4本</p>
 <p>NR1047-19 Size : 60×5.0-204 1本</p>	<p>NR1050 カローラⅡ、ターセル、コルサ</p>  <p>NR1050-13 Size : 30×3.8-165 2本</p>
 <p>NR1047-20 Size : 60×5.0-204 1本</p>	 <p>NR1050-14 Size : 30×3.8-165 2本</p>
<p>NR1048 センチュリー、ランドクルーザー</p>  <p>NR1048-24 Size : 50×5.8-233 1本</p>	<p>NR1051 カリーナ、セリカ</p>  <p>NR1051-13 Size : 35×4-184 2本</p>
 <p>NR1048-25 Size : 50×5.8-233 1本</p>	 <p>NR1051-14 Size : 35×4-184 2本</p>
 <p>NR1048-27 Size : 50×5.8-233 2本</p>	

TOYOTA

<p>NR1052 ランドクルーザー</p> <p>NR1052-24 Size : 60×6.5-285 1本</p>	<p>NR1055 ハイエース</p> <p>NR1055-22 Size : 50×5.85-233 1本</p>
<p>NR1052-25 Size : 60×6.5-285 1本</p>	<p>NR1055-23 Size : 50×5.85-233 1本</p>
<p>NR1052-27 Size : 60×6.5-285 2本</p>	<p>NR1055-26 Size : 50×5.85-233 2本</p>
<p>NR1053 コースター</p> <p>NR1053-01 Size : 75×8-291 4本</p>	<p>NR1056 スターレット</p> <p>NR1056-13 Size : 25×4-164 2本</p>
	<p>NR1056-14 Size : 25×4-164 2本</p>
	<p>NR1057 ダイナ・トヨエース、コースター</p> <p>NR1057-10 Size : 75×7-294 4本</p>

ト
ヨ
タニ
ッ
サ
ン三
菱マ
ツ
ダホ
ン
ダい
す
ゞ富
士
重
工ダ
イ
ハ
ツス
ズ
キパ
ッド
形
状シ
ュ
ー
形
状

ト
ヨ
タニ
ッ
サ
ン三
菱マ
ツ
ダホ
ン
ダい
す
ゞ富
士
重
工ダ
イ
ハ
ツス
ズ
キパ
ッド
形
状シ
ュ
ー
形
状

TOYOTA

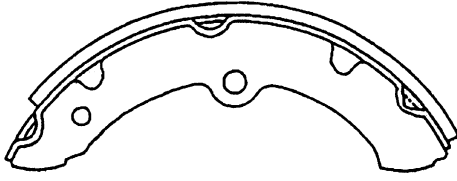
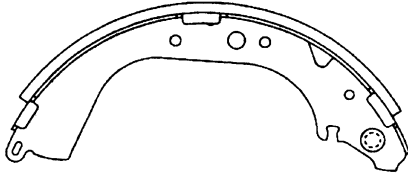
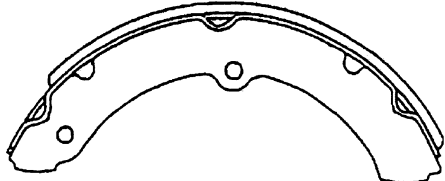
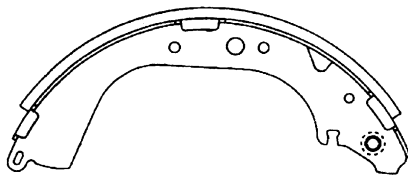
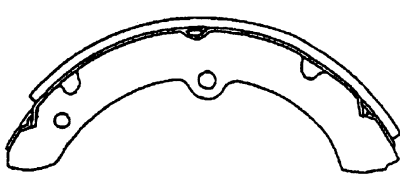
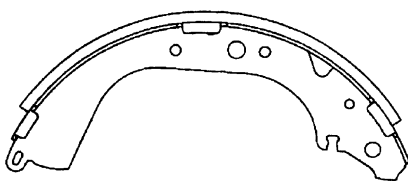
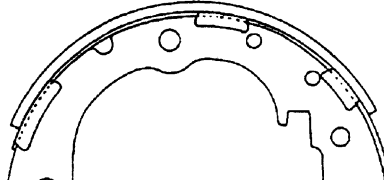
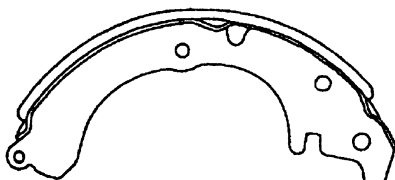
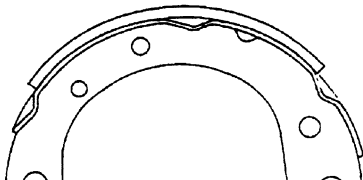
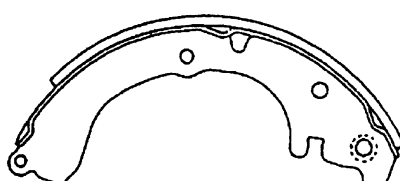
<p>NR1058 ダイナ・トヨエース</p>  <p>NR1058-02 Size : 85×6.8-237 4本</p>	<p>NR1064 ハイエース、ハイラックス ※</p>  <p>NR1064-22 Size : 50×6-286 1本</p>
<p>NR1059 ダイナ・トヨエース、コースター</p>  <p>NR1059-01 Size : 75×7-294 4本</p>	<p>NR1064 ハイエース、ハイラックス</p>  <p>NR1064-23 Size : 50×6-286 1本</p>
<p>NR1060 ダイナ・トヨエース</p>  <p>NR1060-02 Size : 75×7-270 4本</p>	<p>NR1064 ハイエース、ハイラックス</p>  <p>NR1064-26 Size : 50×6-286 2本</p>
<p>NN1061 ダイナ・トヨエース</p>  <p>NR1061-28 Size : 35×4-191 2本</p>	<p>NN1065 スプリンターカリブ、カローラ</p>  <p>NN1065-13 Size : 35×4-184 2本</p>
<p>NN1062 ダイナ・トヨエース</p>  <p>NR1062-28 Size : 35×4-132 4本</p>	<p>NR1065-20 とピン逆</p> <p>NN1065-19 Size : 35×4-184 1本</p>
	 <p>NN1065-20 Size : 35×4-184 1本</p>

※リーディングとトレーディングの関係及びRHとLHの関係が逆になる可能性がある車種・車型があります。

TOYOTA

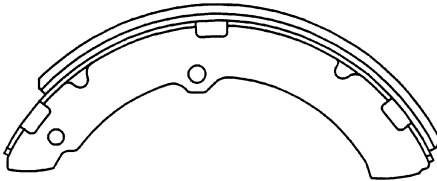
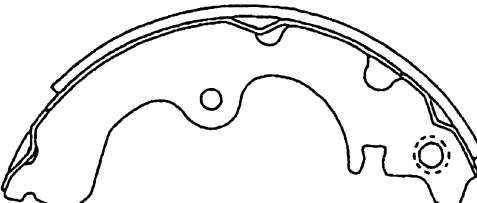
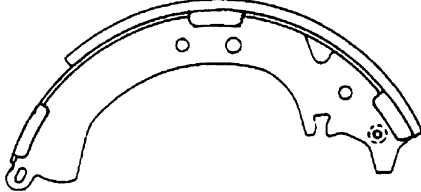
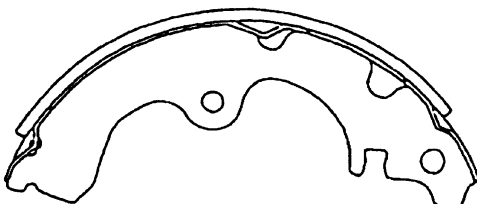
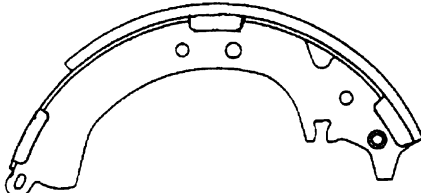
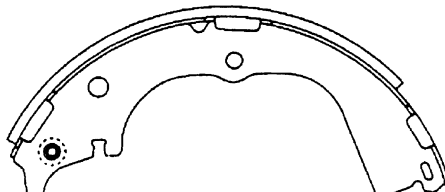
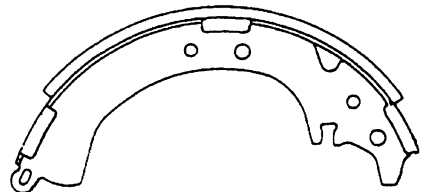
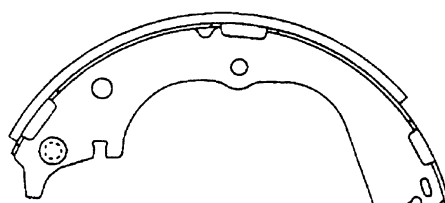
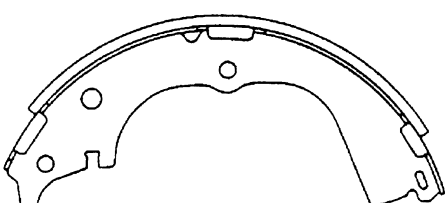
<p>NR1066 スターレット、セラ</p> <p style="text-align: center;">NR1066-23 とピン逆</p> <p>NR1066-22 Size : 25×4-165 1 本</p>	<p>NR1071 コースター、ダイナ、トヨエース</p>  <p>NR1071-02 83×9.2-287.5 4 本</p>
 <p>NR1066-23 Size : 25×4-165 1 本</p>	<p>NR1072 クラウンコンフォート、RAV 4</p>  <p>NR1072-22 Size : 40×5-209 1 本</p>
 <p>NR1066-26 Size : 25×4-165 2 本</p>	 <p>NR1072-23 Size : 40×5-209 1 本</p>
<p>NR1067 ハイエース、タウンエース</p>  <p>NR1067-22 Size : 55×5.5-248 1 本</p>	 <p>NR1072-26 Size : 40×5-209 2 本</p>
 <p>NR1067-23 Size : 55×5.5-248 1 本</p>	
 <p>NR1067-26 Size : 55×5.5-248 2 本</p>	

トヨタ

ニッサン

三菱

マツダ

ホンダ

いすゞ

富士重工

ダイハツ

スズキ

パッド形状

シュー形状

ト
ヨ
タニ
ッ
サ
ン三
菱マ
ツ
ダホ
ン
ダい
す
ゞ富
士
重
工ダ
イ
ハ
ツス
ズ
キパ
ッ
ド
形
状シ
ュ
ー
形
状

TOYOTA

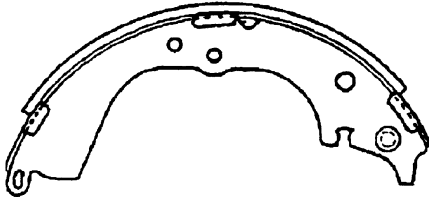
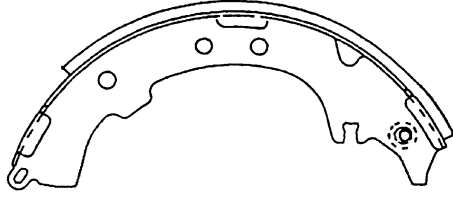
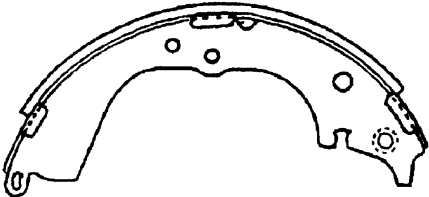
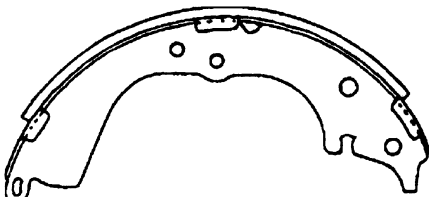
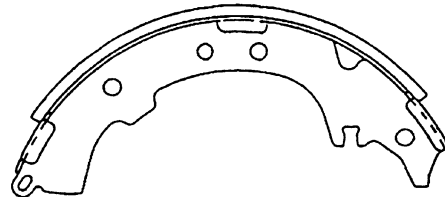
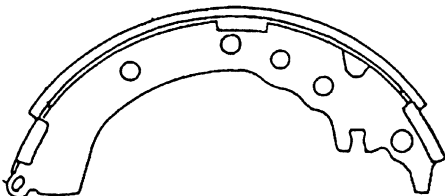
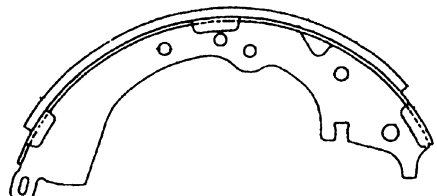
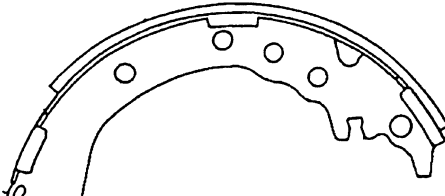
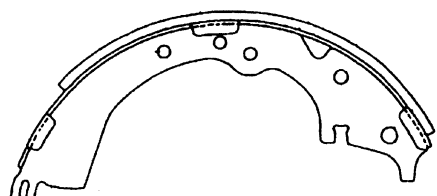
<p>NR1073 ハイエース、グランビア</p>  <p>NR1073-22 Size : 55×5.5-249 1本</p>	<p>NR1075 イプサム</p>  <p>NR1075-22 Size : 40×5-209 1本</p>
 <p>NR1073-23 Size : 55×5.5-249 1本</p>	<p>NR1075-22 とピン逆</p> <p>NR1075-23 Size : 40×5-209 1本</p>
 <p>NR1073-26 Size : 55×5.5-249 2本</p>	 <p>NR1075-26 Size : 40×5-209 2本</p>
<p>NR1074 コロナプレミオ</p>  <p>NR1074-26 Size : 35×5.0-228 2本</p>	<p>NR1076 エスティマルシーダ・エミーナ</p>  <p>NR1076-13 Size : 50×4.7-235 2本</p>
 <p>NR1074-27 Size : 35×5.0-228 2本</p>	 <p>NR1076-14 Size : 50×4.7-235 2本</p>

TOYOTA

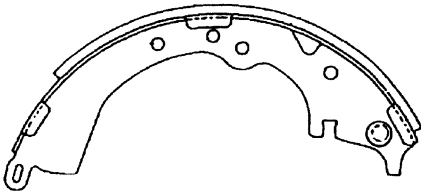
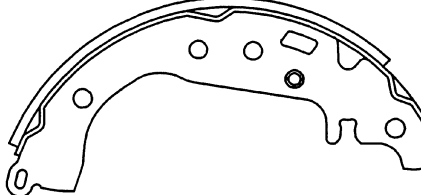
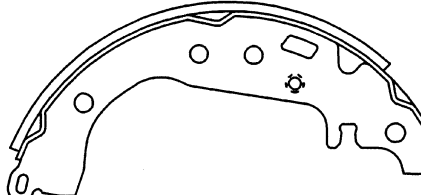
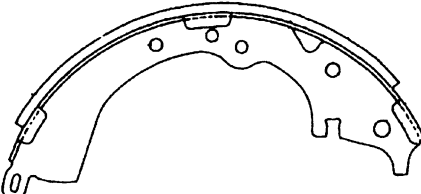
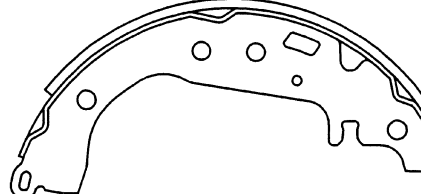
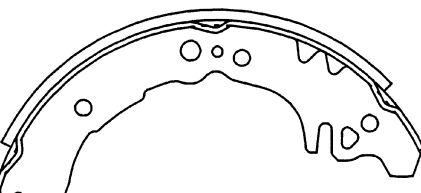
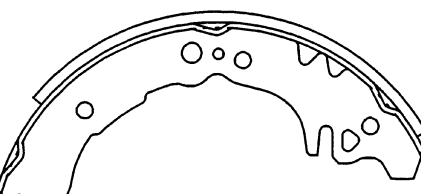
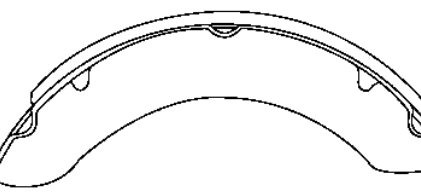
<p>NR1077 エスティマルシーダ・エミーナ</p>  <p>NR1077-22 Size : 50×4.7-235 1本</p>	<p>NR1079 プリウス</p>  <p>NR1079-24 Size : 30×4-183 1本</p>
<p>NR1077-22 とピン逆</p> <p>NR1077-23 Size : 50×4.7-235 1本</p>	 <p>NR1079-25 Size : 30×4-183 1本</p>
 <p>NR1077-26 Size : 50×4.7-235 2本</p>	 <p>NR1079-27 Size : 30×4-183 2本</p>
<p>NR1078 ヴィッツ、プラッツ</p>  <p>NR1078-26 Size : 25×4-183 2本</p>	<p>NR1080 コースター</p> <p>NR1071 に品番統合</p>
 <p>NR1078-27 Size : 25×4-183 2本</p>	<p>NR1081 トヨエース</p>  <p>NR1081-10 Size : 55×6.5-266 4本</p>

トヨタ

ニッサン

三菱

マツダ

ホンダ

いすゞ

富士重工

ダイハツ

スズキ

パッド形状

シュー形状

ト
ヨ
タニ
ッ
サ
ン三
菱マ
ツ
ダホ
ン
ダい
す
ゞ富
士
重
工ダ
イ
ハ
ツス
ズ
キパ
ッド
形
状シ
ュ
ー
形
状

TOYOTA

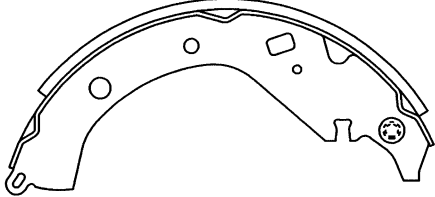
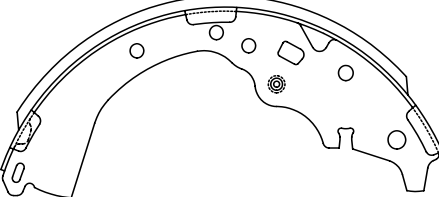
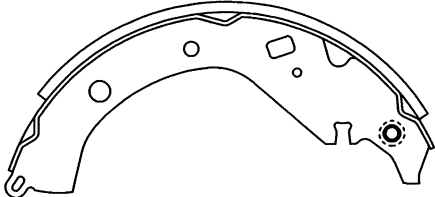
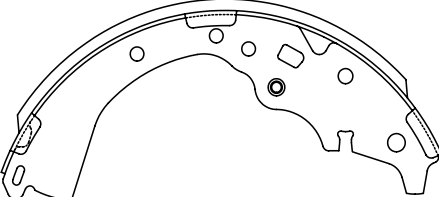
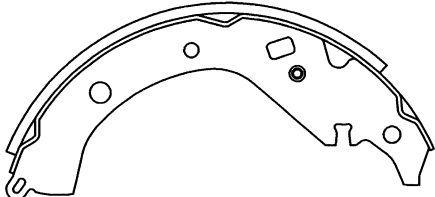
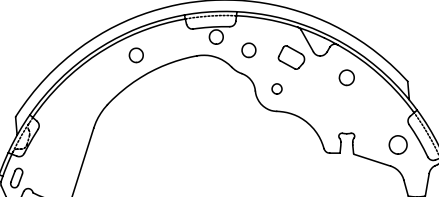
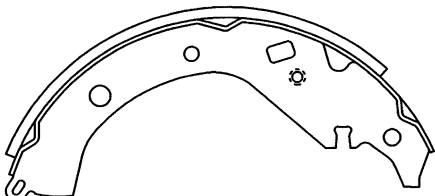
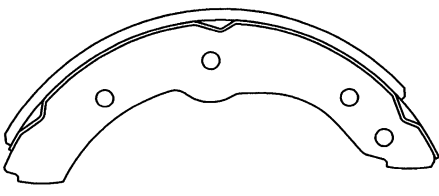
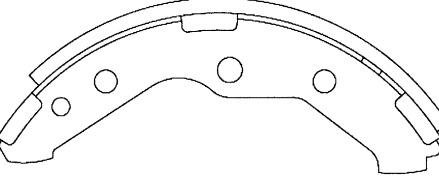
<p>NR1082 アリオン</p>  <p>NR1082-22 Size : 35×5-209 1本</p>	<p>NN1083 クラウン</p>  <p>NN1083-24 Size : 50×5.6-233 1本</p>
 <p>NR1082-23 Size : 35×5-209 1本</p>	 <p>NN1083-25 Size : 50×5.6-233 1本</p>
 <p>NR1082-24 Size : 35×5-209 1本</p>	 <p>NN1083-27 Size : 50×5.6-233 2本</p>
 <p>NR1082-25 Size : 35×5-209 1本</p>	<p>NN1084 ダイナ</p>  <p>NN1084-10 Size : 60×6.2-266 4本</p>
	<p>NR1085 ダイナ</p>  <p>NR1085-10 Size : 70×5.5-203 4本</p>

TOYOTA

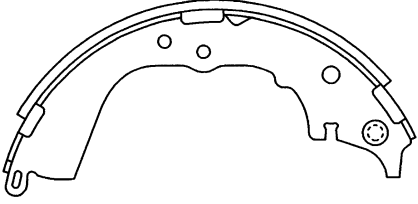
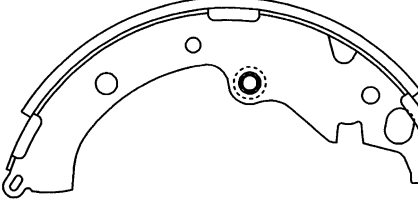
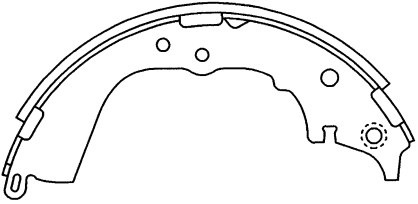
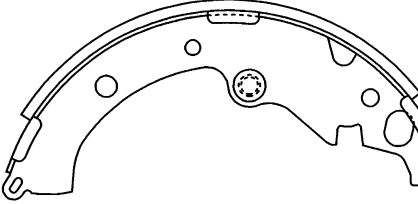
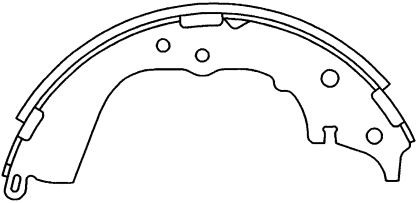
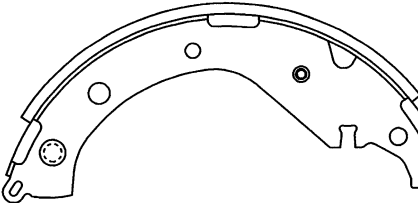
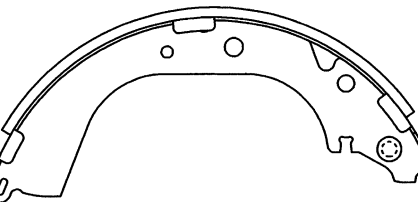
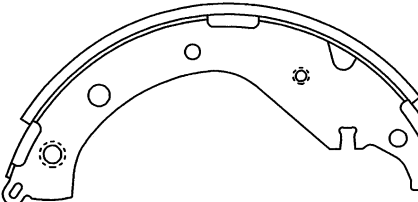
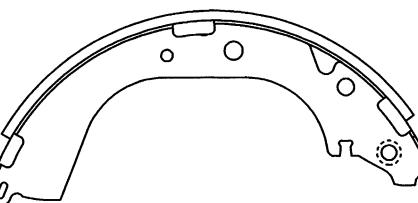
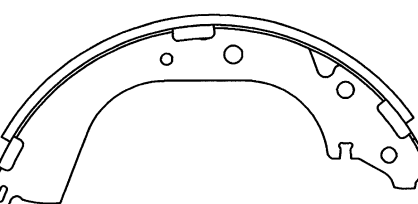
<p>NN1086 ダイナ</p>  <p>NN1086-22 Size : 55×4.6-248 1本</p>	<p>NR1088 ノア</p>  <p>NR1088-22 Size : 40×5-209 1本</p>
 <p>NN1086-23 Size : 55×4.6-248 1本</p>	 <p>NR1088-23 Size : 40×5-209 1本</p>
 <p>NN1086-26 Size : 55×4.6-248 2本</p>	 <p>NR1088-24 Size : 40×5-209 1本</p>
<p>NN1087 ダイナ</p>  <p>NN1087-22 Size : 50×6-283 1本</p>	 <p>NR1088-25 Size : 40×5-209 1本</p>
 <p>NN1087-23 Size : 50×6-283 1本</p>	
 <p>NN1087-26 Size : 50×6-283 2本</p>	

トヨタ

ニッサン

三菱

マツダ

ホンダ

いすゞ

富士重工

ダイハツ

スズキ

パッド形状

シュー形状

ト
ヨ
タニ
ッ
サ
ン

三

菱

マ
ツ
ダホ
ン
ダい
す
ゞ富
士
重
工ダ
イ
ハ
ツス
ズ
キパ
ッ
ド
形
状シ
ュ
ー
形
状

TOYOTA

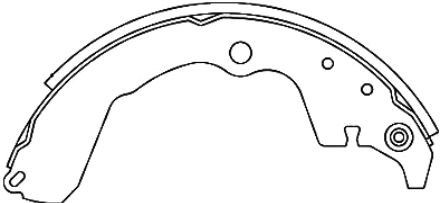
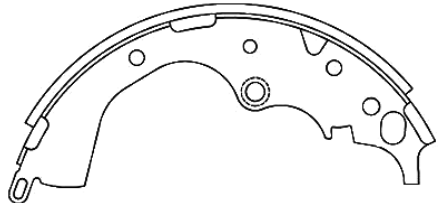
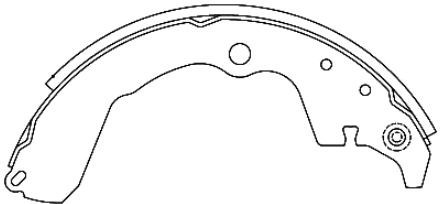
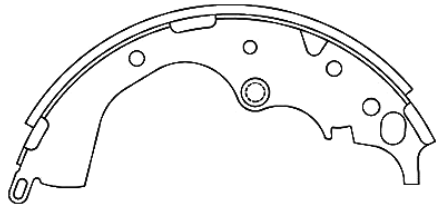
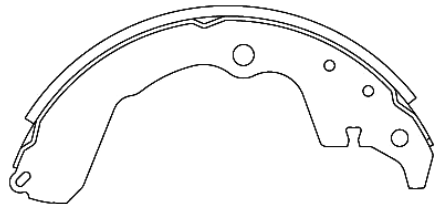
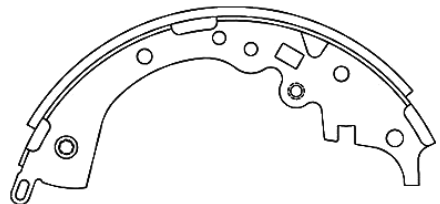
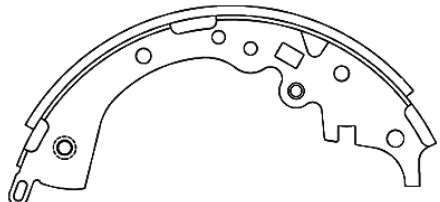
<p>NR1089 ヴォルツ</p>  <p>NR1089-22 Size : 35×4.9-209.5 1本</p>	<p>NR1090 ハイエース、レジアスエース</p>  <p>NR1090-22 Size : 50×5.1-233 1本</p>
 <p>NR1089-23 Size : 35×4.9-209.5 1本</p>	 <p>NR1090-23 Size : 50×5.1-233 1本</p>
 <p>NR1089-26 Size : 35×4.9-209.5 2本</p>	 <p>NR1090-24 Size : 50×5.1-233 1本</p>
	 <p>NR1090-25 Size : 50×5.1-233 1本</p>

TOYOTA

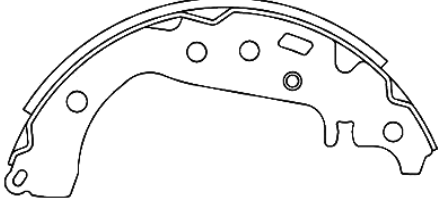
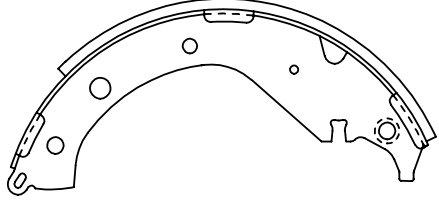
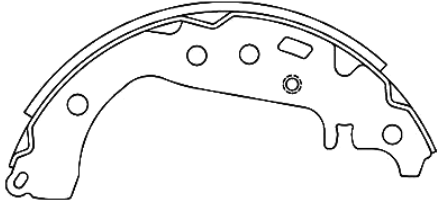
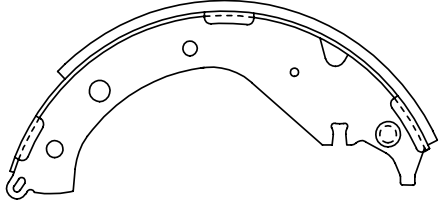
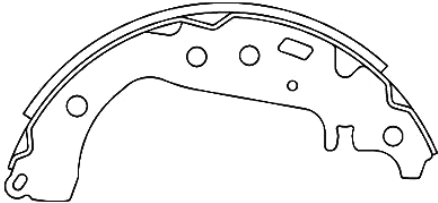
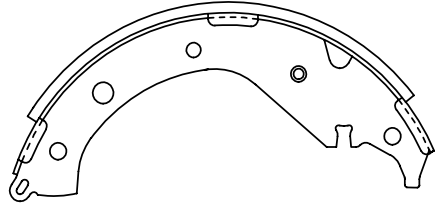
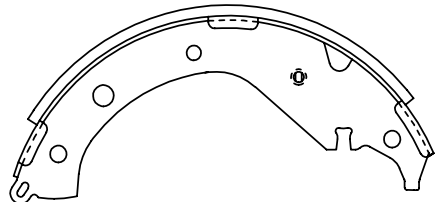
<p>NR1091 ヴィッツ、ベルタ</p>  <p>NR1091-24 Size : 30×4-168 1本</p>	<p>NR1092 RAV4</p>  <p>NR1092-22 Size : 40×5-209 1本</p>
 <p>NR1091-25 Size : 30×4-168 1本</p>	 <p>NR1092-23 Size : 40×5-209 1本</p>
 <p>NR1091-27 Size : 30×4-168 2本</p>	 <p>NR1092-24 Size : 40×5-209 1本</p>
	 <p>NR1092-25 Size : 40×5-209 1本</p>

ト
ヨ
タ

ニ
ッ
サ
ン

三
菱

マ
ツ
ダ

ホ
ン
ダ

い
す
ゞ

富
士
重
工

ダ
イ
ハ
ツ

ス
ズ
キ

パ
ッド
形
状

シ
ュ
ー
形
状

ト
ヨ
タニ
ッ
サ
ン三
菱マ
ツ
ダホ
ン
ダい
す
ゞ富
士
重
工ダ
イ
ハ
ツス
ズ
キパ
ッド
形
状シ
ュー
形
状

TOYOTA

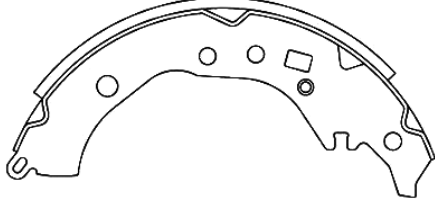
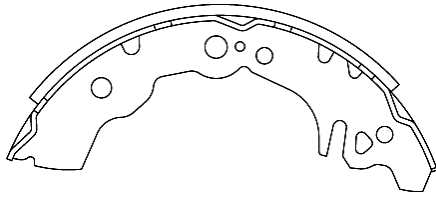
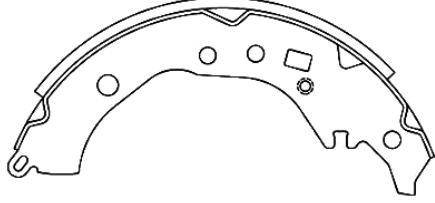
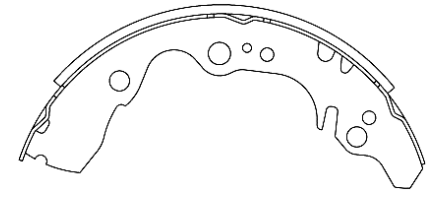
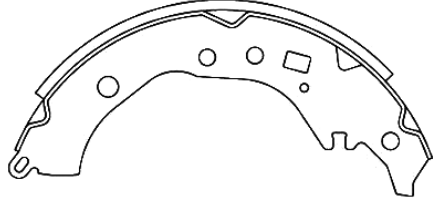
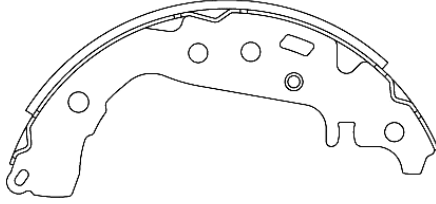
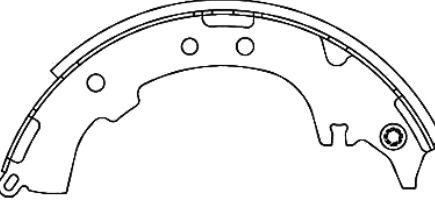
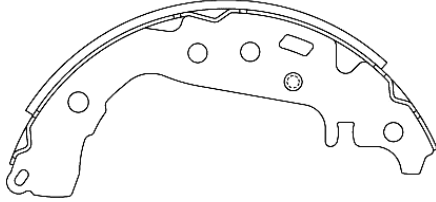
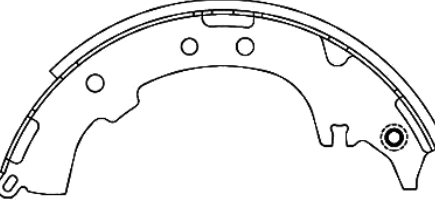
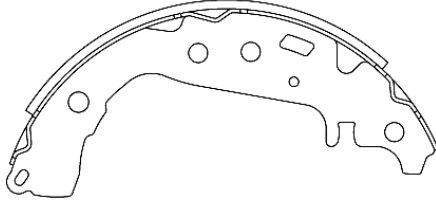
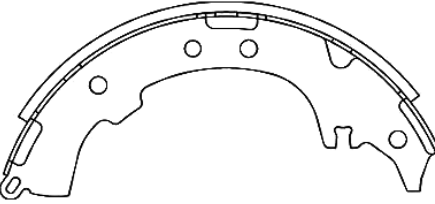
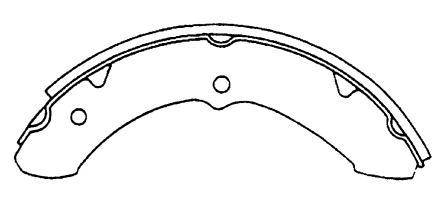
<p>NR1093 ラクティス</p>  <p>NR1093-24 Size : 35×5-190 1本</p>	<p>NR1095 bB、C00</p>  <p>NR1095-10 Size : 25×4-150 4本</p>
 <p>NR1093-25 Size : 35×5-190 1本</p>	<p>NR1096 bB、C00</p>  <p>NR1096-10 Size : 35×4-167 4本</p>
 <p>NR1093-27 Size : 35×5-190 2本</p>	<p>NR1097 プレミオ・アリオン</p>  <p>NR1097-24 Size : 30×4-168 1本</p>
<p>NR1094 ラッシュ、ビーゴ</p>  <p>NR1094-22 Size : 35×5-210 1本</p>	 <p>NR1097-25 Size : 30×4-168 1本</p>
 <p>NR1094-23 Size : 35×5-210 1本</p>	 <p>NR1097-27 Size : 30×4-168 2本</p>
 <p>NR1094-26 Size : 35×5-210 2本</p>	<p>FJN - FK ランドクルーザー</p>  <p>FJN-F Size : 75×6.5-271 4本</p>

TOYOTA

ト
ヨ
タ

ニ
ツ
サ
ン

三
菱

マ
ツ
ダ

ホ
ン
ダ

い
す
ゞ

富
士
重
工

ダ
イ
ハ
ツ

ス
ズ
キ

パ
ッ
ド
形
状

シ
ュ
ー
形
状

NISSAN

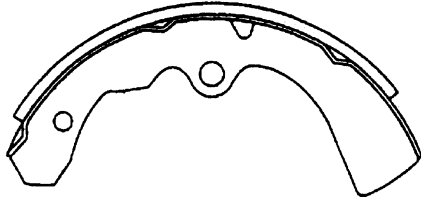
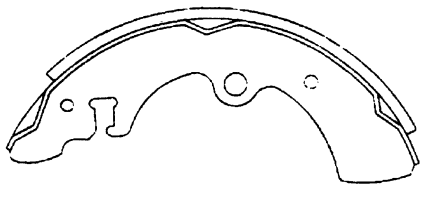
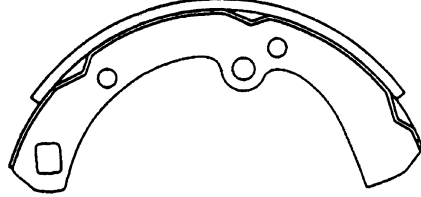
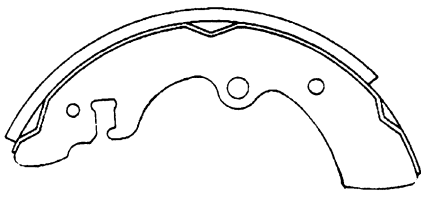
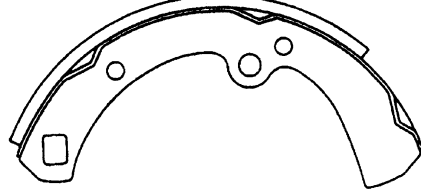
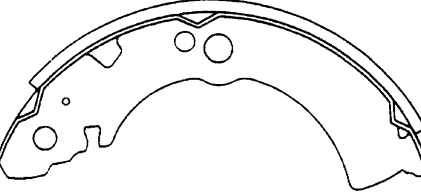
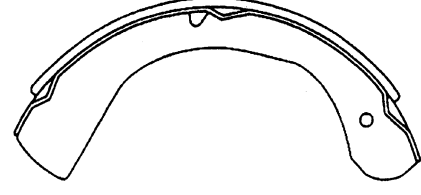
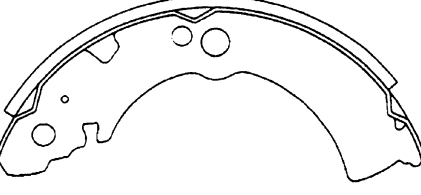
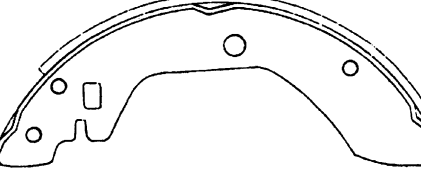
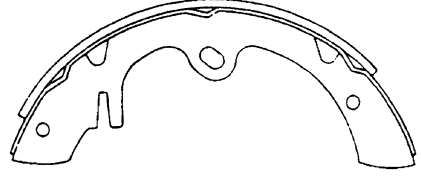
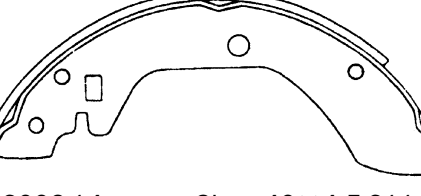
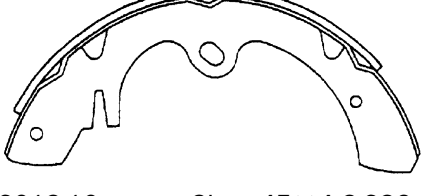
<p>NR2002 サニー、サニートラック</p>  <p>NR2002-01 Size : 35×4.8-185 4本</p>	<p>NR2008 パルサー、ラングレー、サニー</p>  <p>NR2008-13 Size : 35×4.8-185 2本</p>
<p>NR2003 サニートラック</p>  <p>NR2003-13 Size : 35×4.8-185 2本</p>	<p>NR2008-14</p>  <p>Size : 35×4.8-185 2本</p>
<p>NR2003-14</p>  <p>Size : 35×4.8-185 2本</p>	<p>NR2009 サニー、ADバン</p>  <p>NR2009-13 Size : 35×4-165 2本</p>
<p>NR2004 バイオレット、オースター</p>  <p>NR2004-01 Size : 40×4.5-211 4本</p>	<p>NR2009-14</p>  <p>Size : 35×4-165 2本</p>
<p>NR2006 スカイライン、ローレル</p>  <p>NR2006-13 Size : 40×4.5-211 2本</p>	<p>NR2012 キャラバン・ホーミー、キャプスターホーミー</p>  <p>NR2012-10 Size : 45×4.3-236 4本</p>
<p>NR2006-14</p>  <p>Size : 40×4.5-211 2本</p>	<p>NR2013 ダットサントラック、キャラバン・ホーミー</p>  <p>NR2013-10 Size : 45×4.3-236 4本</p>

トヨタ

ニッサン

三菱

マツダ

ホンダ

いすゞ

富士重工

ダイハツ

スズキ

パッド形状



シュー形状

ト
ヨ
タニ
ッ
サ
ン三
菱マ
ツ
ダホ
ン
ダい
す
ゞ富
士
重
工ダ
イ
ハ
ツス
ズ
キパ
ッド
形
状シ
ュー
形
状

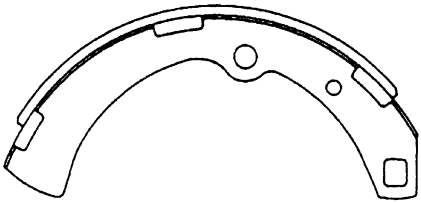
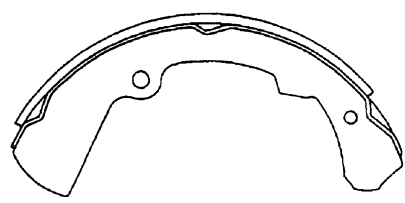
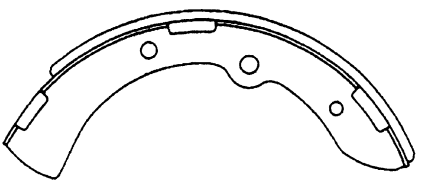
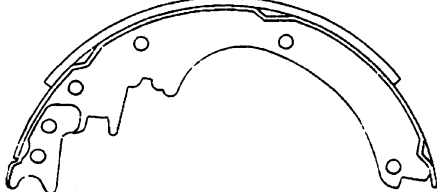
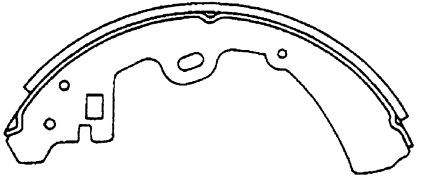
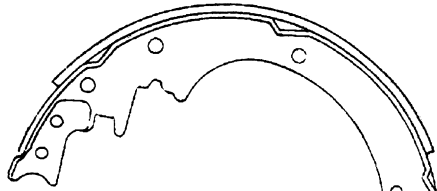
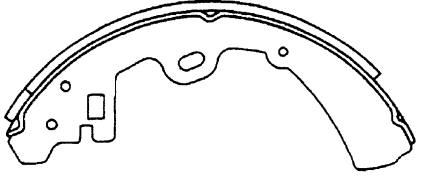
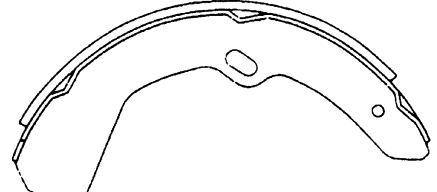
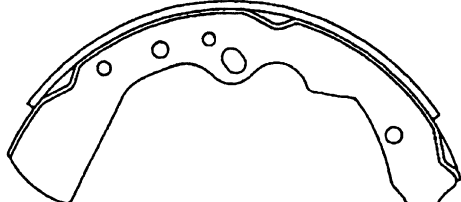
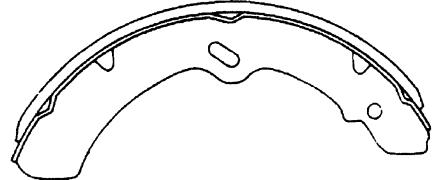
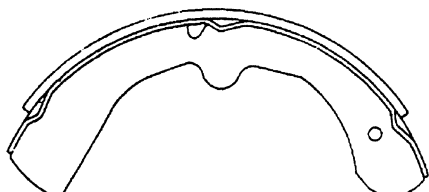
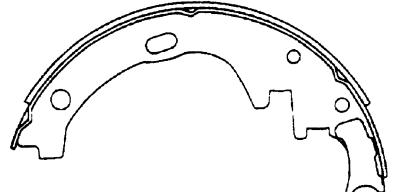
NISSAN

<p>NR2015 プレジデント</p>  <p>NR2015-13 Size : 50×5-221 2本</p>	<p>NR2021 キャブスターホームー、キャラバン・ホームー</p>  <p>NR2021-01 Size : 50×5-239 4本</p>
 <p>NR2015-14 Size : 50×5-221 2本</p>	<p>NR2023 キャブスターホームー、サファリ</p>  <p>NR2023-13 Size : 50×6.3-203 2本</p>
<p>NR2017 セドリック、グロリア、プレジデント</p>  <p>NR2017-13 Size : 50×6-238 2本</p>	 <p>NR2023-14 Size : 50×6.3-270 2本</p>
 <p>NR2017-14 Size : 50×6-238 2本</p>	<p>NR2024 キャブスターホームー</p>  <p>NR2024-01 Size : 60×6.2-257 4本</p>
<p>NR2018 バネット</p>  <p>NR2018-01 Size : 50×5-221 4本</p>	<p>NR2030 シビリアン、アトラス</p>  <p>NR2030-02 Size : 65×7.5-318 4本</p>
<p>NR2019 バネット</p>  <p>NR2019-01 Size : 40×4.5-215 4本</p>	<p>NR2031 アトラス、キャラバン・ホームー</p>  <p>NR2031-10 Size : 45×4-257 4本</p>

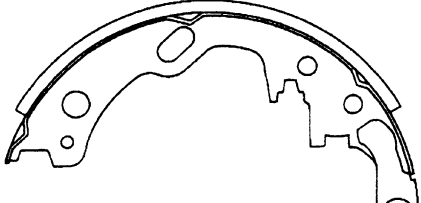
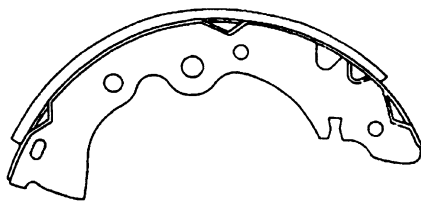
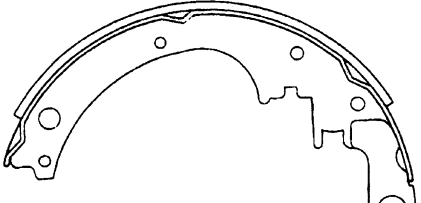
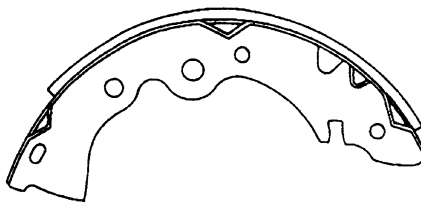
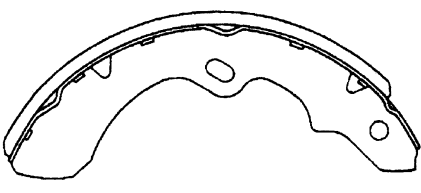
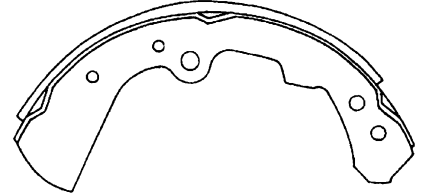
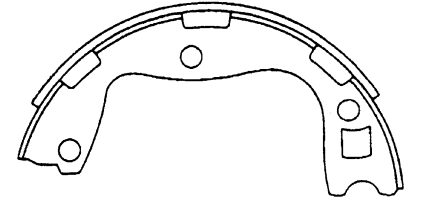
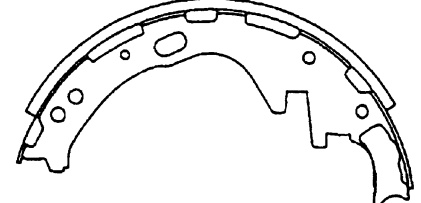
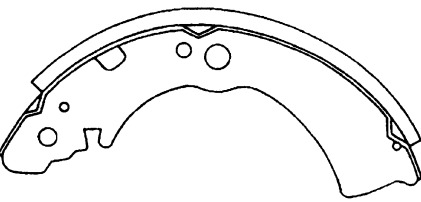
NISSAN

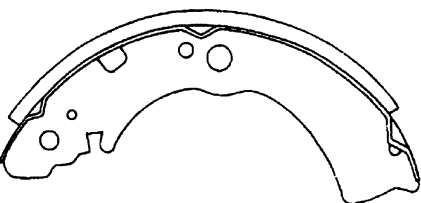
<p>NR2032 アトラス</p>  <p>NR2032-10 Size : 60×4.8-220 4本</p>	<p>NR2037 ブルーバード、エスカルゴ</p>  <p>NR2037-13 Size : 35×4.5-185 2本</p>
<p>NR2033 アトラス、サファリ</p>  <p>NR2033-10 Size : 50×5.8-270 4本</p>	<p>NR2037 ブルーバード、エスカルゴ</p>  <p>NR2037-14 Size : 35×4.5-185 2本</p>
<p>NR2034 アトラス、サファリ</p>  <p>NR2034-02 Size : 75×7.8-277 4本</p>	<p>NR2040 キャラバン・ホームー</p>  <p>NR2040-01 Size : 50×5.5-239 4本</p>
<p>NR2035 セドリック、グロリア</p>  <p>NR2035-28 Size : 35×3.8-158 4本</p>	<p>NR2042 ダットサントラック、テラノ</p>  <p>NR2042-13 Size : 60×5.8-280 2本</p>
<p>NR2036 マーチ、Be-1</p>  <p>NR2036-13 Size : 25×4-165 2本</p>	<p>NR2042 ダットサントラック、テラノ</p>  <p>NR2042-19 Size : 60×5.8-280 1本</p>
<p>NR2036 マーチ、Be-1</p>  <p>NR2036-14 Size : 25×4-165 2本</p>	<p>NR2042-19 とピン逆</p> <p>NR2042-20 Size : 60×5.8-280 1本</p>

トヨタ

ニッサン

三菱

マツダ

ホンダ

いすゞ

富士重工

ダイハツ

スズキ

パッド形状

シュー形状

ト
ヨ
タニ
ッ
サ
ン

三

菱

マ
ツ
ダホ
ン
ダい
す
ゞ富
士
重
工ダ
イ
ハ
ツス
ズ
キパ
ッ
ド
形
状シ
ュ
ー
形
状

NISSAN

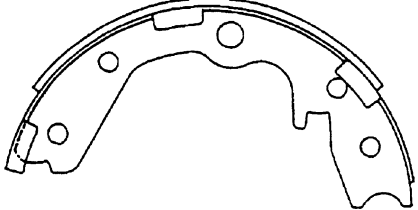
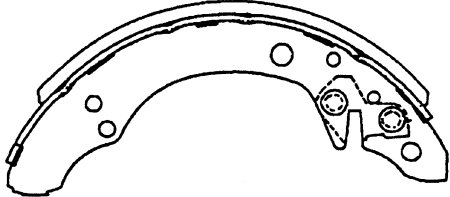
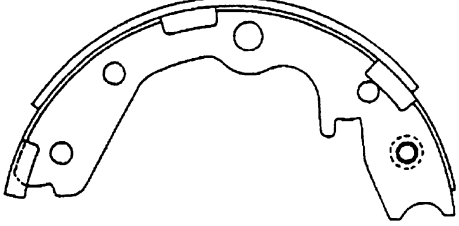
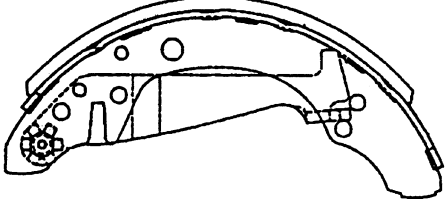
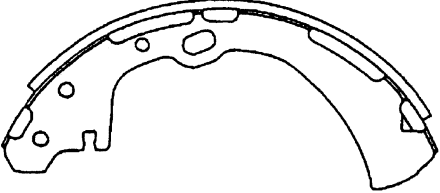
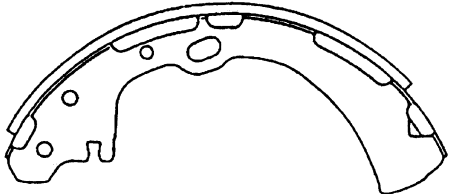
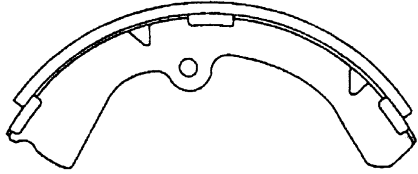
<p>NR2043 セドリック、グロリア</p>  <p>NR2043-35 Size : 35×3.8-158 2本</p>	<p>NR2045 サンタナ</p>  <p>NR2045-17 Size : 39×5-173 1本</p>
 <p>NR2043-36 Size : 35×3.8-158 1本</p>	<p>NR2045-17 とピン逆</p> <p>NR2045-18 Size : 39×5-173 1本</p>
<p>NR2043-36 とピン逆</p> <p>NR2043-37 Size : 35×3.8-158 1本</p>	 <p>NR2045-19 Size : 39×5-173 1本</p>
<p>NR2044 テラノ、キャラバン・ホームー</p>  <p>NR2044-13 Size : 50×5.5-238 2本</p>	<p>NR2045-19 とピン逆</p> <p>NR2045-20 Size : 39×5-173 1本</p>
 <p>NR2044-14 Size : 50×5.5-238 2本</p>	<p>NR2046 セドリック、グロリア</p>  <p>NR2046-01 Size : 60×6.5-236 4本</p>

NISSAN

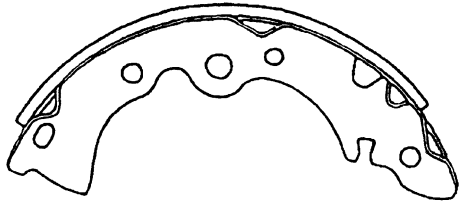
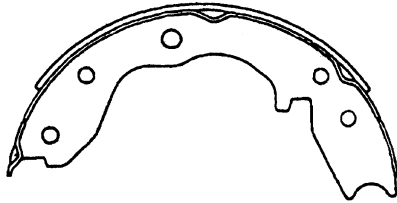
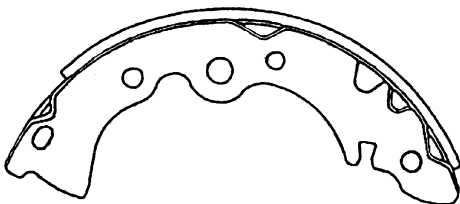
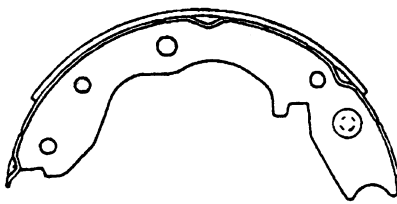
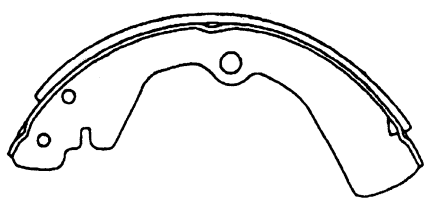
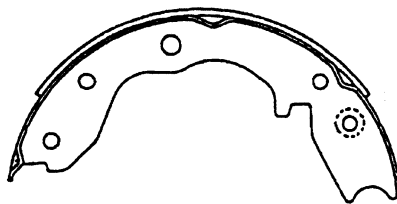
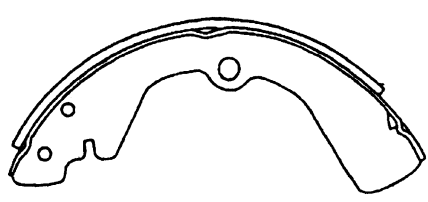
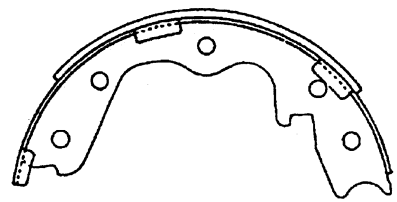
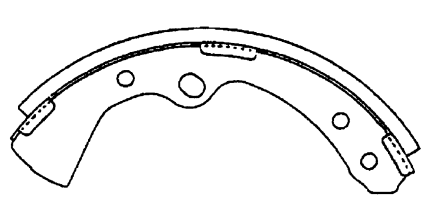
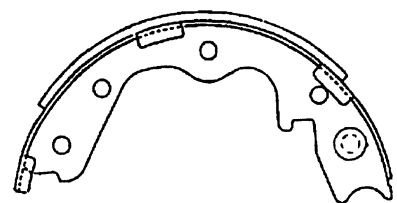
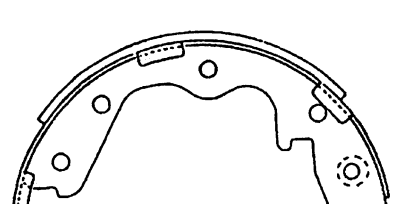
<p>NR2048 ブルーバード、プリメーラ</p>  <p>NR2048-13 Size : 35×4.5-185 2本</p>	<p>NN2051 テラノ</p>  <p>NN2051-29 Size : 30×3-176 2本</p>
 <p>NR2048-14 Size : 35×4.5-185 2本</p>	 <p>NN2051-38 Size : 30×3-176 1本</p>
<p>NR2049 サニー、ラシーン</p>  <p>NR2049-13 Size : 40×4.5-211 2本</p>	 <p>NN2051-39 Size : 30×3-176 1本</p>
 <p>NR2049-14 Size : 40×4.5-211 2本</p>	<p>NN2052 セフィーロ、スカイライン</p>  <p>NN2052-29 Size : 25×3.5-148 2本</p>
<p>NR2050 ブルーバードタクシー (Fr)</p>  <p>NR2050-01 Size : 50×6.3-219 4本</p>	 <p>NN2052-38 Size : 25×3.5-148 1本</p>
	 <p>NN2052-39 Size : 25×3.5-148 1本</p>

トヨタ

ニッサン

三菱

マツダ

ホンダ

いすゞ

富士重工

ダイハツ

スズキ

パッド形状

シュー形状

ト
ヨ
タ

ニ
ッ
サ
ン

三
菱

マ
ツ
ダ

ホ
ン
ダ

い
す
ゞ

富
士
重
工

ダ
イ
ハ
ツ

ス
ズ
キ

パ
ッ
ド
形
状

シ
ュ
ー
形
状

NISSAN

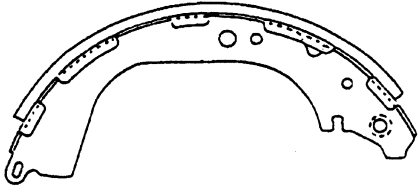
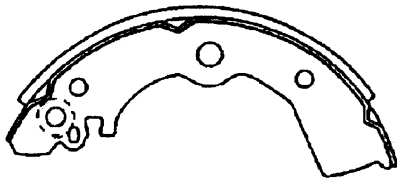
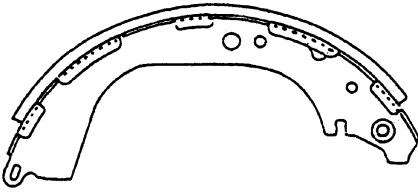
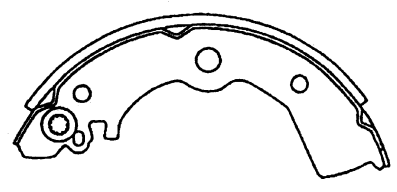
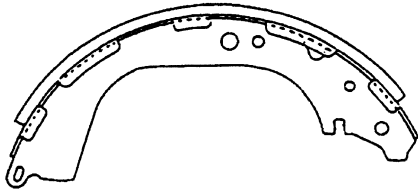
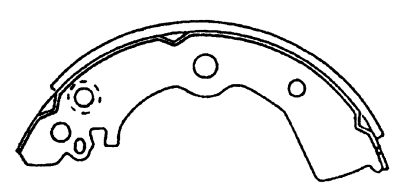
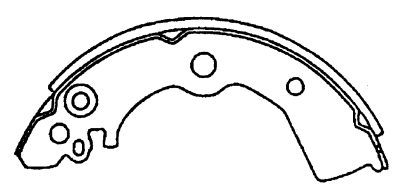
NN2055 ダットサントラック・4WD  NN2055-22 Size : 50×6.1-284 1本	NN2056 サニー、パルサー  NN2056-22 Size : 30×4-164 1本
 NN2055-23 Size : 50×6.1-284 1本	 NN2056-23 Size : 30×4-164 1本
 NN2055-26 Size : 50×6.1-284 2本	 NN2056-24 Size : 30×4-164 1本
	 NN2056-25 Size : 30×4-164 1本

NISSAN

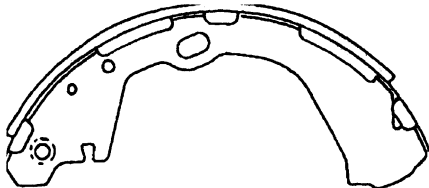
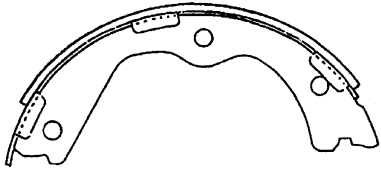
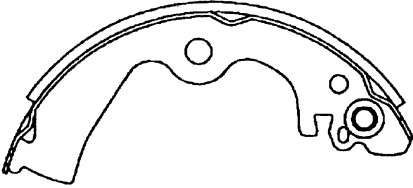
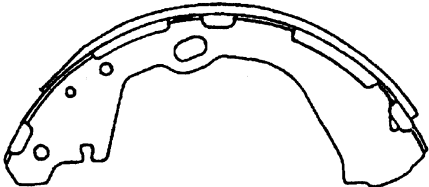
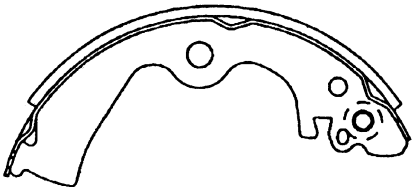
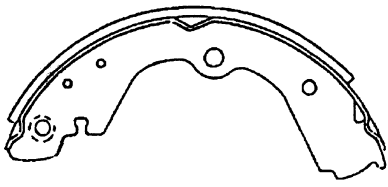
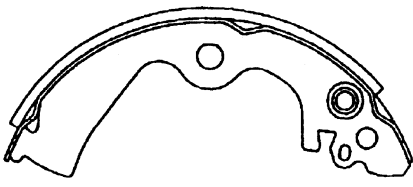
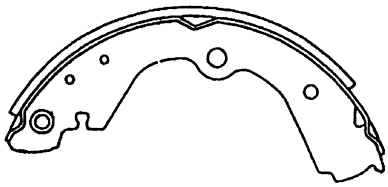
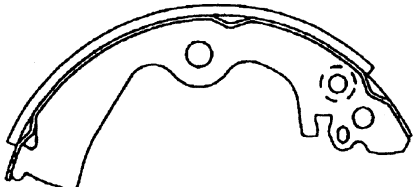
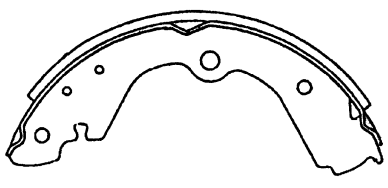
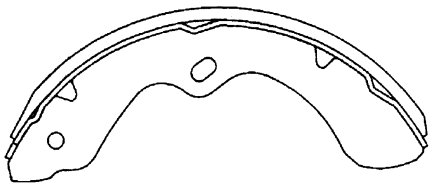
<p>NN2057 バネットセレナ</p>  <p>NN2057-22 Size : 40×5.3-239 1本</p>	<p>NN2059 セドリック、グロリア</p>  <p>NN2059-28 Size : 25×3.3-165 4本</p>
<p>NN2057-22 とピン逆</p> <p>NN2057-23 Size : 40×5.3-239 1本</p>	<p>NN2060 マーチ</p>  <p>NN2060-22 Size : 25×4-168 1本</p>
 <p>NN2057-26 Size : 40×5.3-239 2本</p>	 <p>NN2060-23 Size : 25×4-168 1本</p>
<p>NN2058 バネットセレナ、ブルーバード</p>  <p>NN2058-22 Size : 40×4.3-211 1本</p>	 <p>NN2060-24 Size : 25×4-168 1本</p>
 <p>NN2058-23 Size : 40×4.3-211 1本</p>	 <p>NN2060-25 Size : 25×4-168 1本</p>
 <p>NN2058-26 Size : 40×4.3-211 2本</p>	<p>NN2061 アトラス</p>  <p>NN2061-01 Size : 75×7.5-279 4本</p>

トヨタ

ニッサン

三菱

マツダ

ホンダ

いすゞ

富士重工

ダイハツ



スズキ

パッド形状

シュー形状

ト
ヨ
タニ
ッ
サ
ン三
菱マ
ツ
ダホ
ン
ダい
す
ゞ富
士
重
工ダ
イ
ハ
ツス
ズ
キパ
ッ
ド
形
状シ
ュ
ー
形
状

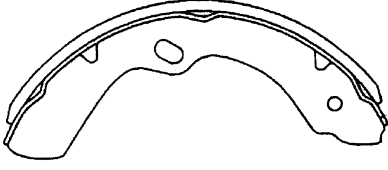
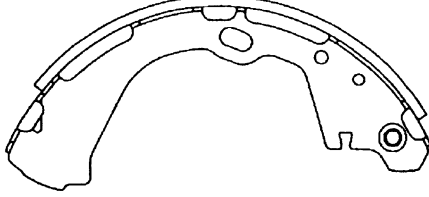
NISSAN

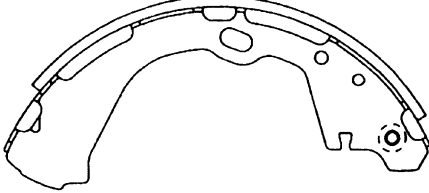
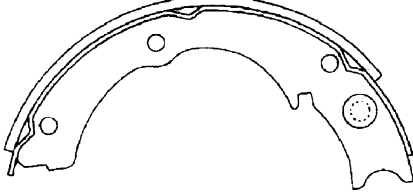
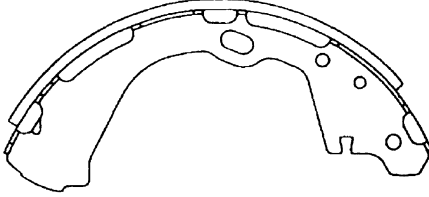
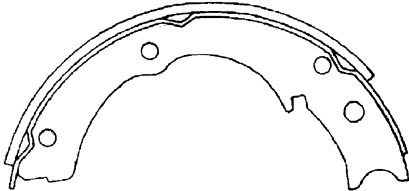
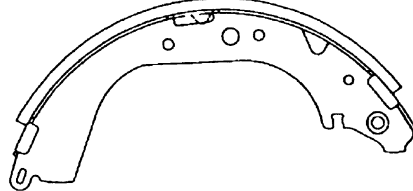
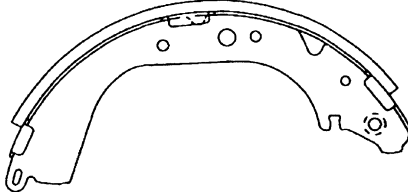
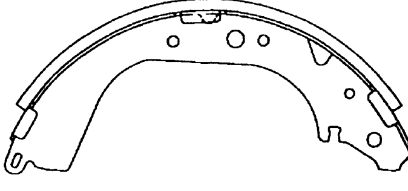
<p>NN2062 アトラス</p>  <p>NN2062-02 Size : 75×7.7-329 4本</p>	<p>NN2065 アトラス</p>  <p>NN2065-22 Size : 50×5.1-239 1本</p>
<p>NN2063 アトラス</p>  <p>NN2063-10 Size : 75×4.9-217.5 4本</p>	 <p>NN2065-23 Size : 50×5.1-239 1本</p>
<p>NN2064 アトラス、コンドル</p>  <p>NN2064-29 Size : 35×4-191 1本</p>	 <p>NN2065-26 Size : 50×5.1-239 2本</p>
 <p>NN2064-30 Size : 35×4-191 1本</p>	<p>NN2066 アトラス</p>  <p>NN2066-22 Size : 60×6.1-283 1本</p>
	 <p>NN2066-23 Size : 60×6.1-283 1本</p>
	 <p>NN2066-26 Size : 60×6.1-283 2本</p>

NISSAN

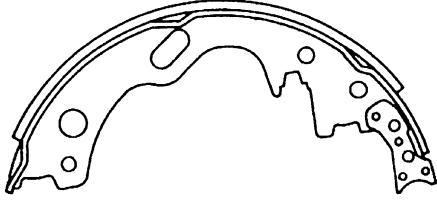
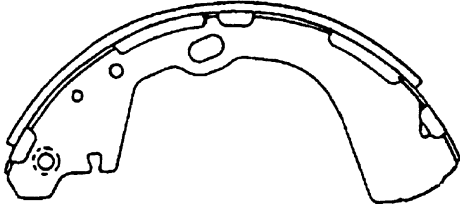
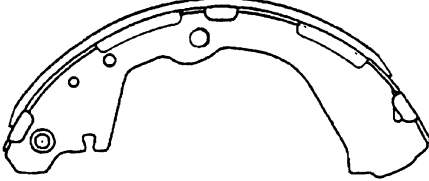
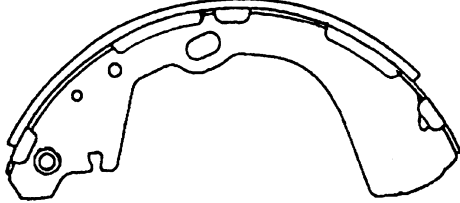
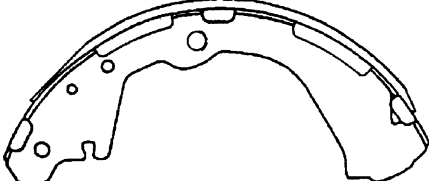
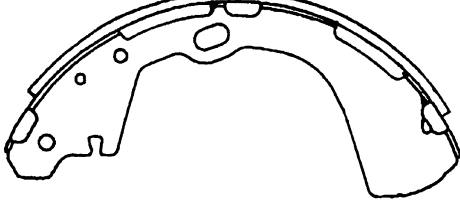
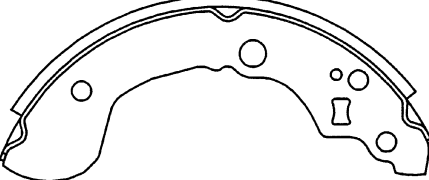
<p>NN2067 アトラス</p>  <p>NN2067-10 Size : 60×4.6-221 4本</p>	<p>NN2070 ルネッサ、プレサージュ</p> <p>NN2070-23 とピン逆</p> <p>NN2070-22 Size : 40×5.1-239 1本</p>
<p>NN2069 アトラス</p>  <p>NN2069-22 Size : 50×5.1-239 1本</p>	 <p>NN2070-23 Size : 40×5.1-239 1本</p>
 <p>NN2069-23 Size : 50×5.1-239 1本</p>	 <p>NN2070-26 Size : 40×5.1-239 2本</p>
 <p>NN2069-26 Size : 50×5.1-239 2本</p>	<p>NN2071 ブルーバード、プリメーラ</p>  <p>NN2071-10 Size : 35×5.4-185 4本</p>

トヨタ

ニッサン

三菱

マツダ

ホンダ

いすゞ

富士重工

ダイハツ

スズキ

パッド形状

シュー形状

ト
ヨ
タニ
ッ
サ
ン

三

菱

マ
ツ
ダホ
ン
ダい
す
ゞ富
士
重
工ダ
イ
ハ
ツス
ズ
キパ
ッド
形
状シ
ュ
ー
形
状

NISSAN

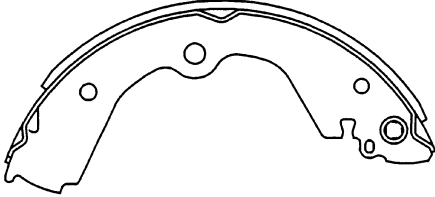
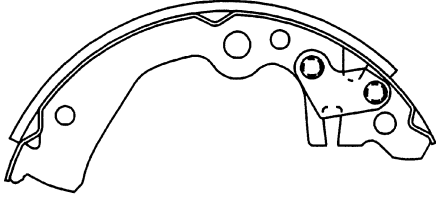
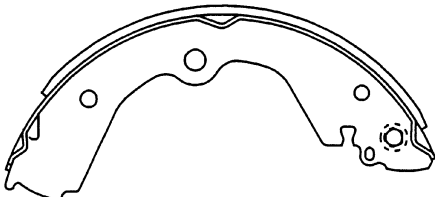
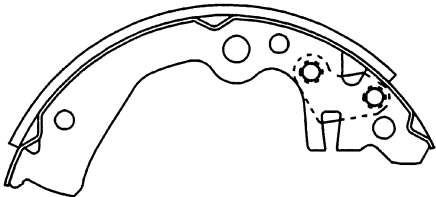
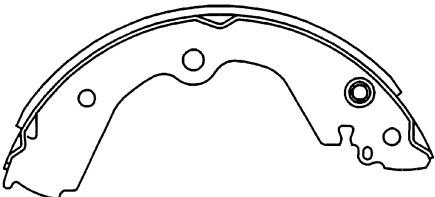
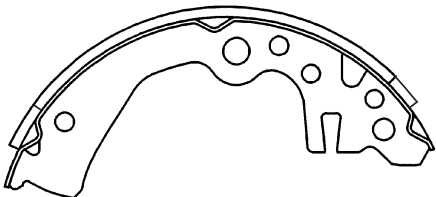
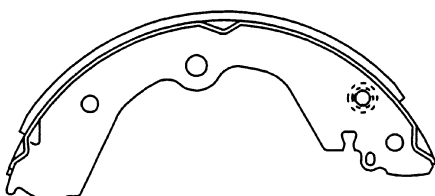
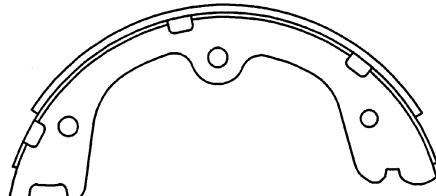
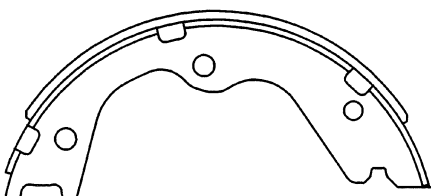
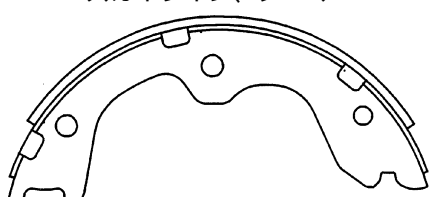
<p>NN2072 ルネッサ</p>  <p>NN2072-22 Size : 40×4.1-211 1本</p>	<p>NN2077 マーチ</p>  <p>NN2077-24 Size : 25×3.8-164 1本</p>
 <p>NN2072-23 Size : 40×4.1-211 1本</p>	 <p>NN2077-25 Size : 25×3.8-164 1本</p>
 <p>NN2072-24 Size : 40×4.1-211 1本</p>	 <p>NN2077-27 Size : 25×3.8-164 2本</p>
 <p>NN2072-25 Size : 40×4.1-211 1本</p>	<p>NN2078 エルグランド</p>  <p>NN2078-28 Size : 20×3.2-183 4本</p>
<p>NN2073 セドリック、グロリア</p>  <p>NN2073-28 Size : 20×3.2-165 4本</p>	
<p>NN2076 スカイライン、シーマ</p>  <p>NN2076-28 Size : 20×3.2-165 4本</p>	

NISSAN

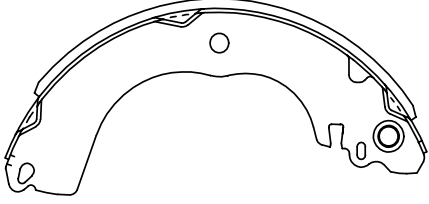
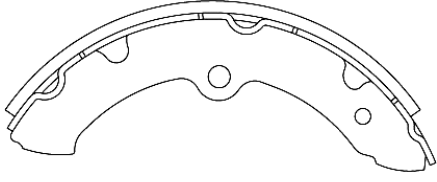
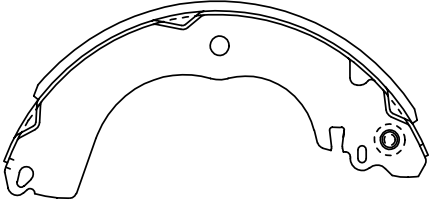
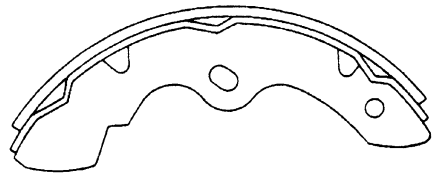
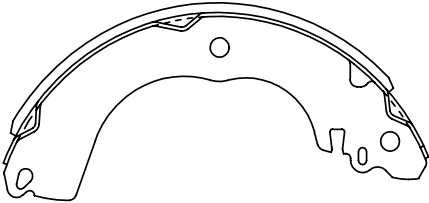
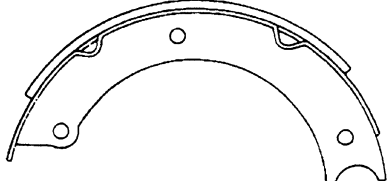
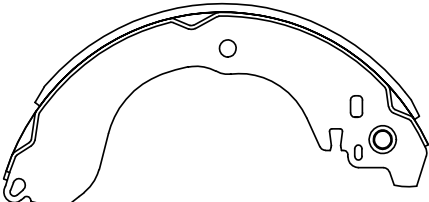
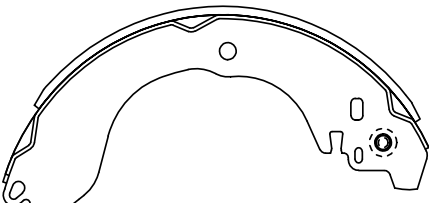
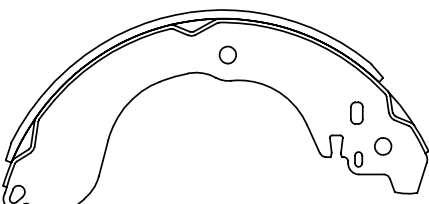
<p>NN2079 ティーダ</p>  <p>NN2079-22 Size : 30×4-186.5 1本</p>	<p>NN2081 アトラス</p>  <p>NN2081-10 Size : 85×6-237 4本</p>
 <p>NN2079-23 Size : 30×4-186.5 1本</p>	<p>NR4014 アトラス、キャブスターホームー</p>  <p>NR4014-10 Size : 75×5-213 4本</p>
 <p>NN2079-26 Size : 30×4-186.5 2本</p>	<p>T650 - CHK キャブスターホームー</p>  <p>T650-C 2本</p>
<p>NN2080 ティーダ</p>  <p>NN2080-22 Size : 35×4-211 1本</p>	
 <p>NN2080-23 Size : 35×4-211 1本</p>	
 <p>NN2080-26 Size : 35×4-211 2本</p>	

トヨタ

ニッサン

三菱

マツダ

ホンダ

いすゞ

富士重工

ダイハツ

スズキ

パッド形状

シュー形状

NISSAN

ト
ヨ
タ

ニ
ッ
サ
ン

三
菱

マ
ツ
ダ

ホ
ン
ダ

い
す
ゞ

富
士
重
工

ダ
イ
ハ
ツ

ス
ズ
キ

パ
ッド
形
状

シ
ュ
ー
形
状

MITSUBISHI

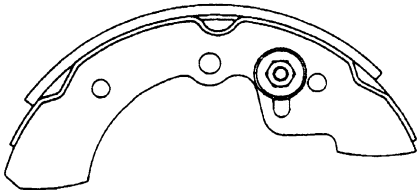
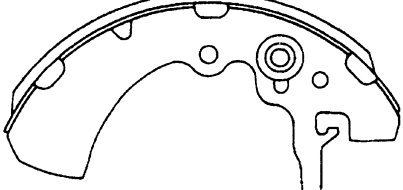
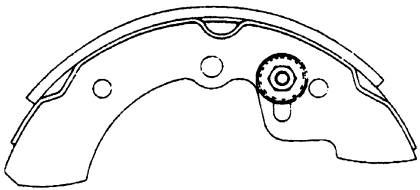
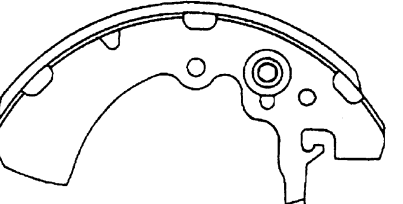
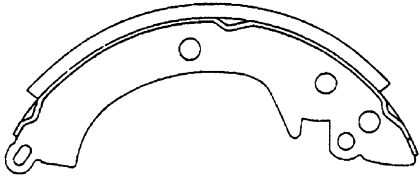
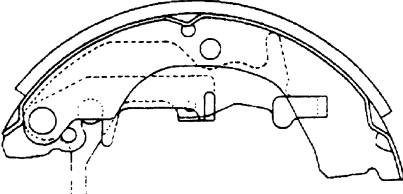
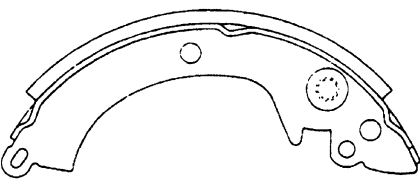
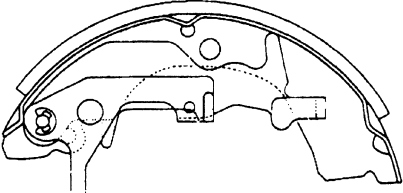
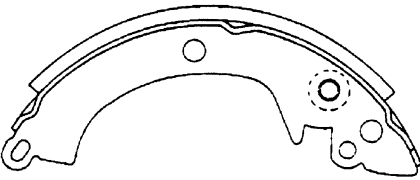
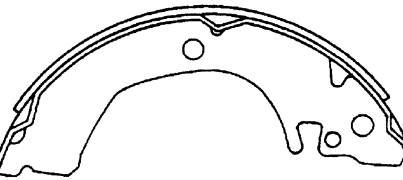
<p>NN3002 ミニカ、ミニキャブ</p>  <p>NN3002-03 Size : 40×5.1-151 2本</p>	<p>NN3005 ミニカ、ミニキャブ</p>  <p>NN3005-07 Size : 44×5-172 2本</p>
 <p>NN3002-04 Size : 40×5.1-151 2本</p>	 <p>NN3005-08 Size : 44×5-172 2本</p>
<p>NN3003 ミニカ、ミニキャブ</p>  <p>NN3003-14 Size : 35×5.1-150 2本</p>	<p>NN3006 ミニカ、ミニキャブ</p>  <p>NN3006-22 Size : 40×4.7-172 1本</p>
 <p>NN3003-17 Size : 35×5.1-150 1本</p>	 <p>NN3006-23 Size : 40×4.7-172 1本</p>
 <p>NN3003-18 Size : 35×5.1-150 1本</p>	 <p>NN3006-26 Size : 40×4.7-172 2本</p>

トヨタ

ニッサン

三菱

マツダ

ホンダ

いすゞ

富士重工

ダイハツ

スズキ

パッド形状

シュー形状

ト
ヨ
タニ
ッ
サ
ン三
菱マ
ツ
ダホ
ン
ダい
す
ゞ富
士
重
工ダ
イ
ハ
ツス
ズ
キパ
ッ
ド
形
状シ
ュ
ー
形
状

mitsubishi

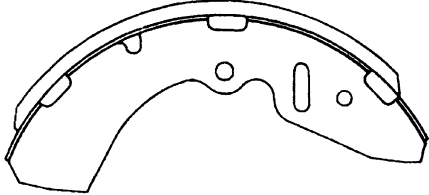
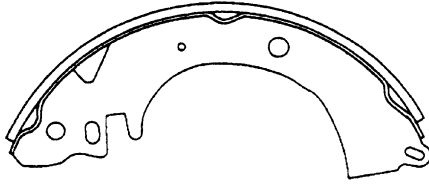
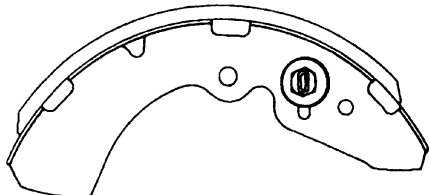
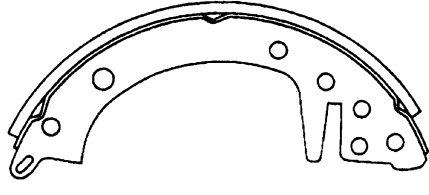
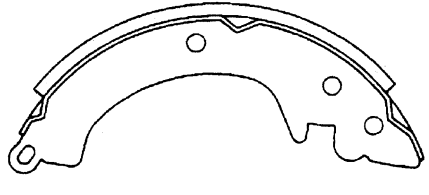
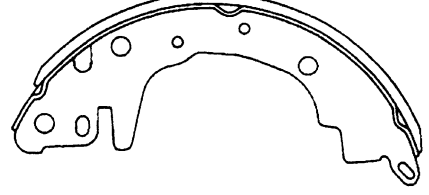
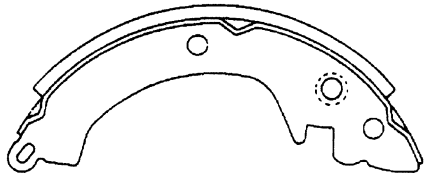
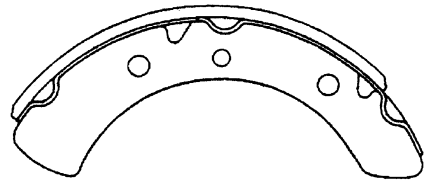
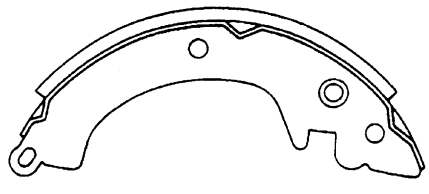
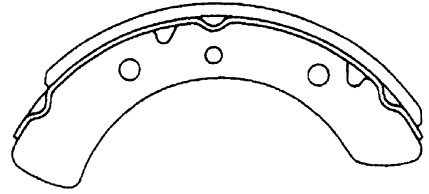
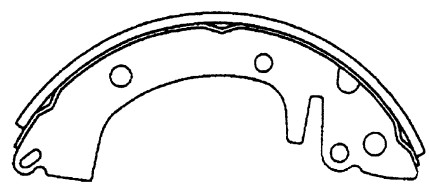
<p>NR3008 ミニカ、ミニキャブ</p>  <p>NR3008-07 Size : 44×4.9-173 2本</p>	<p>NR3012 ミラージュ、シャリオ</p>  <p>NR3012-10 Size : 35×3.8-211 4本</p>
<p>NR3008-08</p>  <p>NR3008-08 Size : 44×4.9-173 2本</p>	<p>NR3017 ギャランΣ</p>  <p>NR3017-10 Size : 40×4.7-232 4本</p>
<p>NR3009 ミラージュ、シャリオ</p>  <p>NR3009-14 Size : 35×5-148 2本</p>	<p>NR3021 ランサー、ギャラン</p>  <p>NR3021-10 Size : 40×5-209 4本</p>
<p>NR3009-17</p>  <p>NR3009-17 Size : 35×5-148 1本</p>	<p>NR3022 デリカ</p>  <p>NR3022-03 Size : 50×6.5-200 2本</p>
<p>NR3009-18</p>  <p>NR3009-18 Size : 35×5-148 1本</p>	<p>NR3022-04</p>  <p>NR3022-04 Size : 50×6.5-200 2本</p>
<p>NR3011 ランサー、ギャランΣ</p>  <p>NR3011-10 Size : 35×4.8-211 4本</p>	

MITSUBISHI

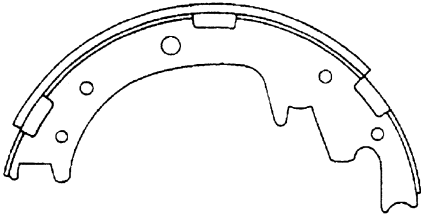
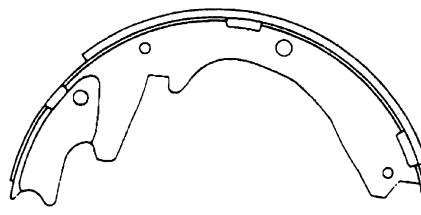
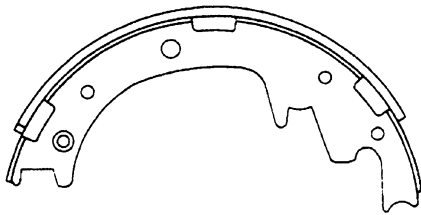
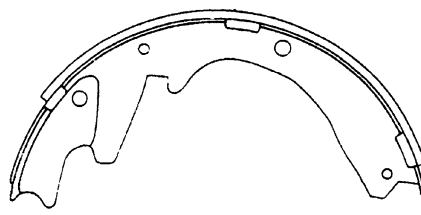
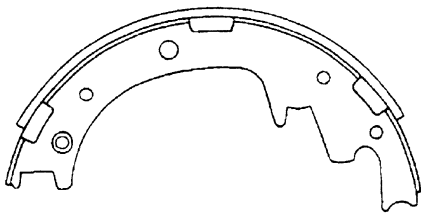
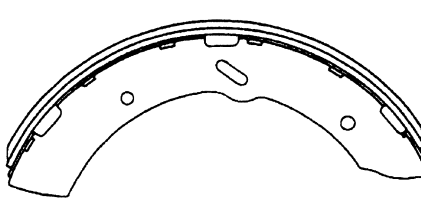
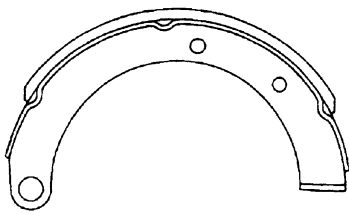
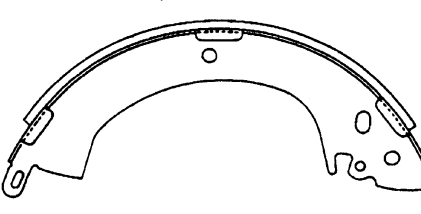
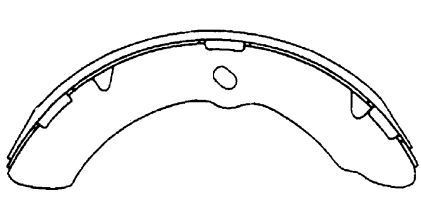
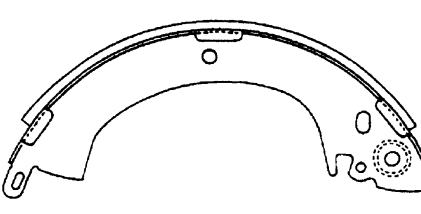
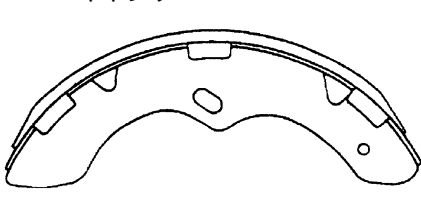
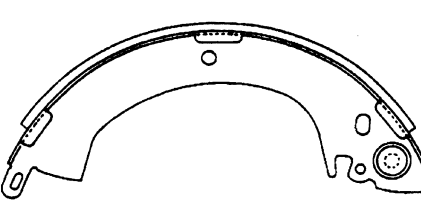
<p>NR3024 デリカ</p>  <p>NR3024-13 Size : 45×4.7-201 2本</p>	<p>NR3030 キャンター</p>  <p>NR3030-13 Size : 60×5.5-257 2本</p>
 <p>NR3024-19 Size : 45×4.7-229 1本</p>	 <p>NR3030-14 Size : 60×5.5-292 2本</p>
 <p>NR3024-20 Size : 45×4.7-229 1本</p>	<p>NR3031 ローザ、キャンター</p>  <p>NR3031-02 Size : 75×9.5-327 4本</p>
<p>NN3027 キャンター</p>  <p>NN3027-28 Size : 37×5-175 2本</p>	<p>NR3032 デリカ、パジェロ</p>  <p>NR3032-13 Size : 50×4.6-251 2本</p>
<p>NR3028 キャンター</p>  <p>NR3028-01 Size : 60×5.3-276 4本</p>	 <p>NR3032-19 Size : 50×4.6-251 1本</p>
<p>NR3029 キャンター</p>  <p>NR3029-10 Size : 60×5.7-208 4本</p>	 <p>NR3032-20 Size : 50×4.6-251 1本</p>

トヨタ

ニッサン

三菱

マツダ

ホンダ

いすゞ

富士重工

ダイハツ

スズキ

パッド形状

シュー形状

ト
ヨ
タニ
ッ
サ
ン三
菱マ
ツ
ダホ
ン
ダい
す
ゞ富
士
重
工ダ
イ
ハ
ツス
ズ
キパ
ッド
形
状シ
ュ
ー
形
状

mitsubishi

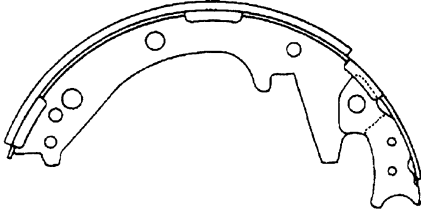
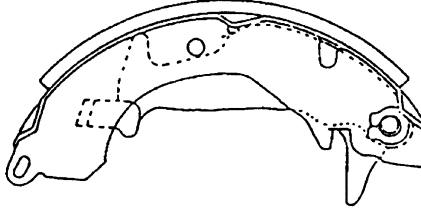
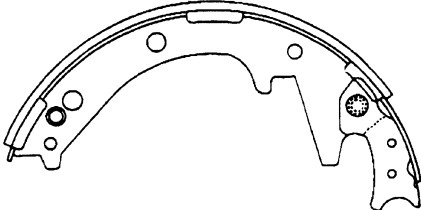
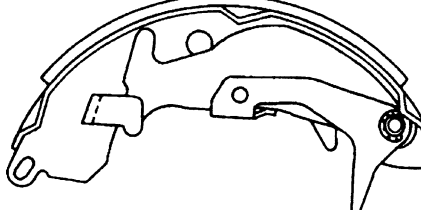
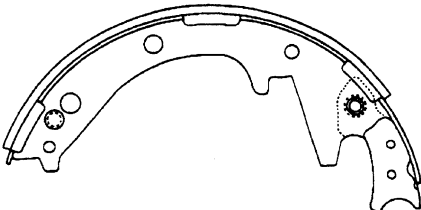
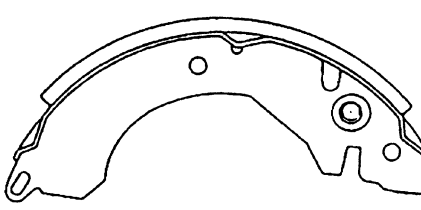
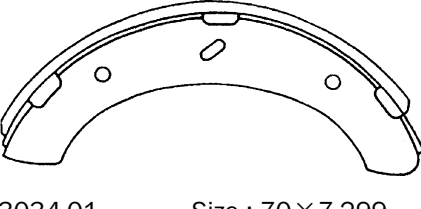
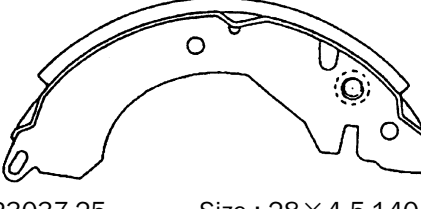
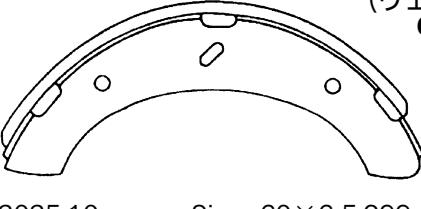
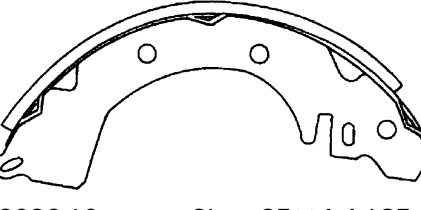
<p>NR3033 フォルテ</p>  <p>NR3033-17,18 Size : 50×4.9-221 1本</p>	<p>NR3037 ミニカ、ミラージュ</p>  <p>NR3037-22 Size : 28×4.5-140 1本</p>
 <p>NR3033-19 Size : 50×4.9-251 1本</p>	 <p>NR3037-23 Size : 28×4.5-140 1本</p>
 <p>NR3033-20 Size : 50×4.9-251 1本</p>	 <p>NR3037-24 Size : 28×4.5-140 1本</p>
<p>NR3034 キャンター</p>  <p>NR3034-01 Size : 70×7-299 4本</p>	 <p>NR3037-25 Size : 28×4.5-140 1本</p>
<p>NR3035 キャンター</p> <p>(ウェブ厚み 6.0m/m)</p>  <p>NR3035-10 Size : 60×6.5-299 4本</p>	
<p>NR3036 ミラージュ、シャリオ、ギャラン</p>  <p>NR3036-10 Size : 35×4.4-185 4本</p>	

MITSUBISHI

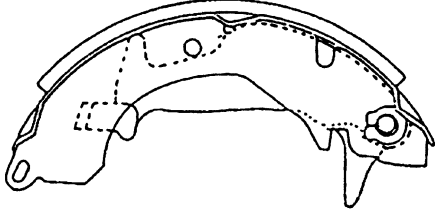
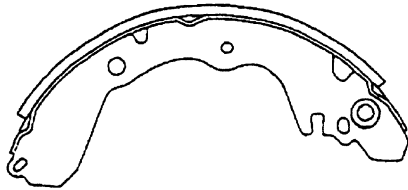
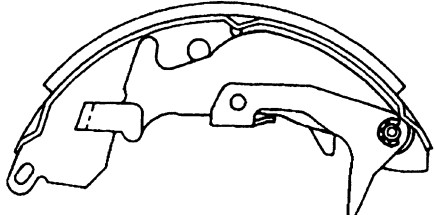
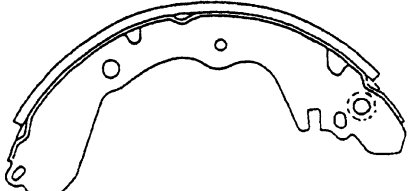
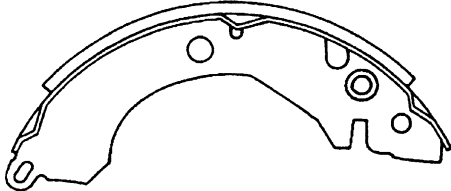
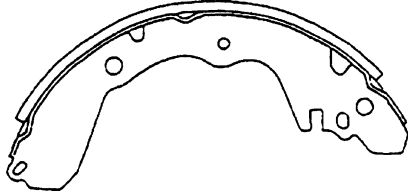
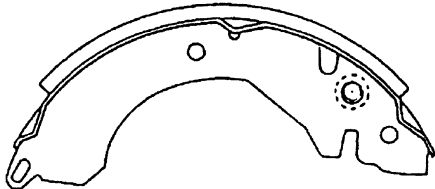
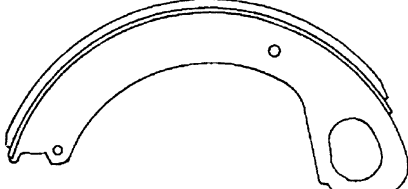
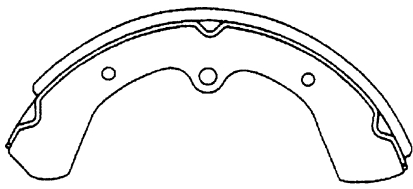
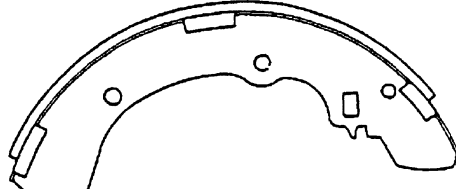
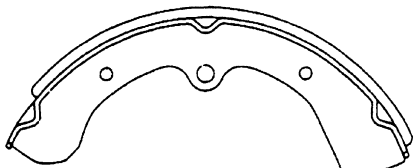
<p>NR3038 ミラージュ、シャリオ</p>  <p>NR3038-22 Size : 35×4.3-141 1本</p>	<p>NR3041 ギャラン、アスパイア</p>  <p>NR3041-22 Size : 40×4.9-209 1本</p>
 <p>NR3038-23 Size : 35×4.3-141 1本</p>	 <p>NR3041-23 Size : 40×4.9-209 1本</p>
 <p>NR3038-24 Size : 35×4.3-141 1本</p>	 <p>NR3041-26 Size : 40×4.9-209 2本</p>
 <p>NR3038-25 Size : 35×4.3-141 1本</p>	<p>NN3042 FKセンター</p>  <p>NN3042-28 Size : 50×4.5-221 2本</p>
<p>NR3039 ジープ</p>  <p>NR3039-01 Size : 55×6.5-267 4本</p>	<p>NR3043 デリカ</p>  <p>NR3043-10 Size : 50×4.6-251 4本</p>
<p>NR3040 ジープ</p>  <p>NR3040-10 Size : 55×6.5-267 4本</p>	

トヨタ

ニッサン

三菱

マツダ

ホンダ

いすゞ

富士重工

ダイハツ

スズキ

パッド形状

シュー形状

ト
ヨ
タニ
ッ
サ
ン三
菱マ
ツ
ダホ
ン
ダい
す
ゞ富
士
重
工ダ
イ
ハ
ツス
ズ
キパ
ッド
形
状シ
ュ
ー
形
状

mitsubishi

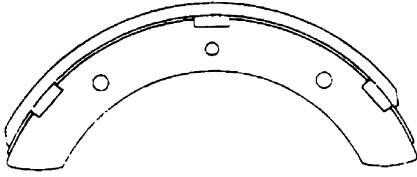
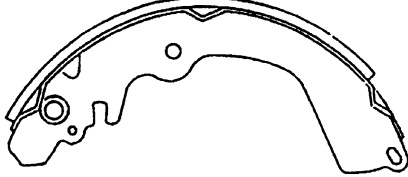
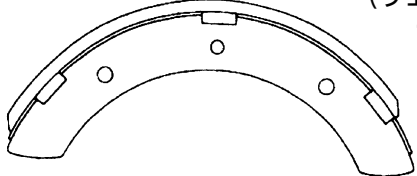
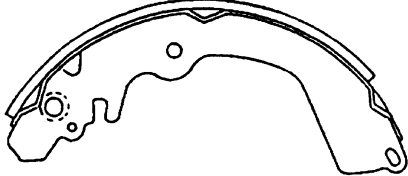
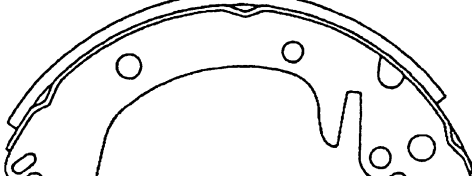
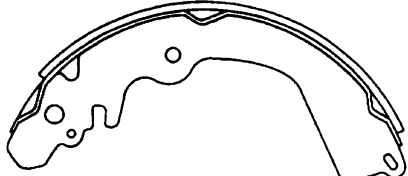
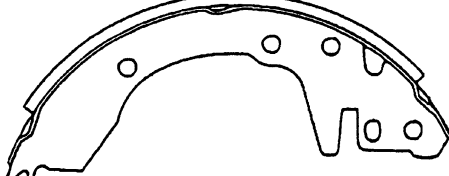
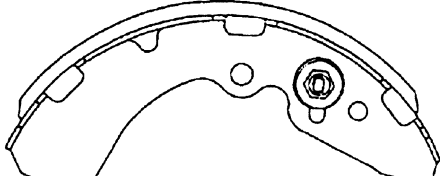
<p>NR3045 ローザ、キャンター</p>  <p>NR3045-01 Size : 70×7-299 4本</p>	<p>NN3050 ミラージュ、ギャラン</p>  <p>NN3050-22 Size : 35×4.4-185 1本</p>
<p>NR3046 ローザ、キャンター (ウェブ厚み 4.5m/m)</p>  <p>NR3046-10 Size : 60×6.5-299 4本</p>	 <p>NN3050-23 Size : 35×4.4-185 1本</p>
<p>NR3048 ランサー</p>  <p>NR3048-10 Size : 35×4.3-211 4本</p>	 <p>NN3050-26 Size : 35×4.4-185 2本</p>
<p>NR3049 シャリオ</p>  <p>NR3049-10 Size : 35×4.4-190 4本</p>	<p>NN3051 ミニカ</p> <p>NN3051-08 とピン逆</p> <p>NN3051-07 Size : 35×4.9-176 2本</p>
	 <p>NN3051-08 Size : 35×4.9-176 2本</p>

MITSUBISHI

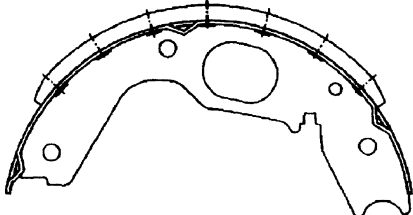
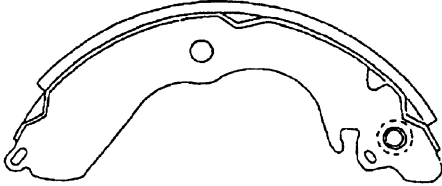
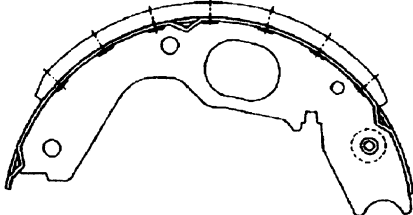
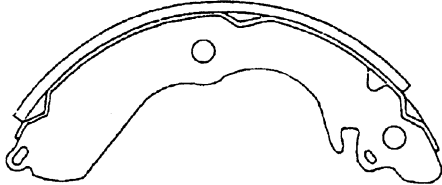
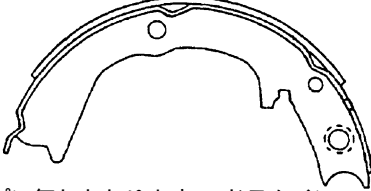
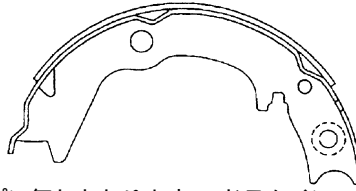
<p>NN3052 ミニカ、ミラージュ</p> <p style="text-align: center;">NN3052-23 とピン逆</p> <p>NN3052-22 Size : 28×4.3-163 1本</p>	<p>NN3054 デリカ</p>  <p>NN3054-29 Size : 38×6.5-175.5 2本</p>
 <p>NN3052-23 Size : 28×4.3-163 1本</p>	 <p>NN3054-39 Size : 38×6.5-175.5 1本</p>
 <p>NN3052-26 Size : 28×4.3-163 2本</p>	<p style="text-align: center;">NN3054-39 とピン逆</p> <p>NN3054-40 Size : 38×6.5-175.5 1本</p>
<p>NN3053 ディアマンテ、RVR</p>  <p>※一方はピン無しとなります。(ドラムイン) NN3053-29 Size : 30×2.8-141 4本</p>	<p>NN3055 シャリオ、RVR</p>  <p>※一方はピン無しとなります。(ドラムイン) NN3055-29 Size : 30×2.8-141 4本</p>

トヨタ

ニッサン

三菱

マツダ

ホンダ

いすゞ

富士重工

ダイハツ

スズキ

パッド形状

シュー形状

ト
ヨ
タニ
ッ
サ
ン三
菱マ
ツ
ダホ
ン
ダい
す
ゞ富
士
重
工ダ
イ
ハ
ツス
ズ
キパ
ッド
形
状シ
ュ
ー
形
状

mitsubishi

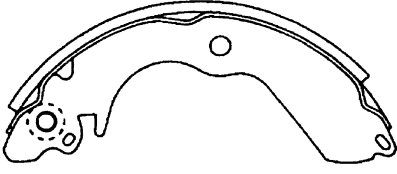
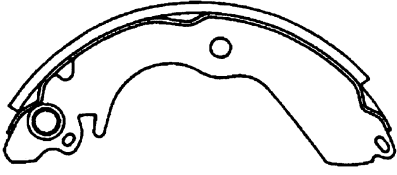
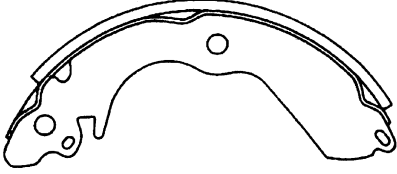
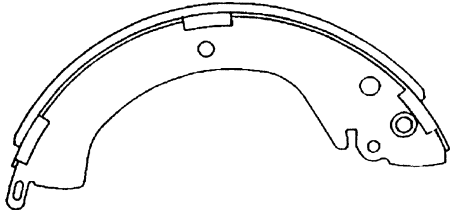
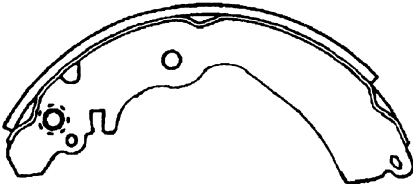
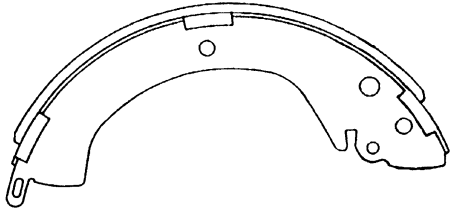
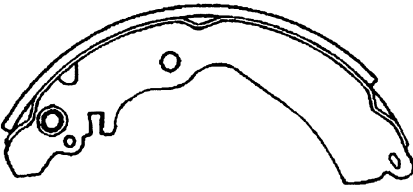
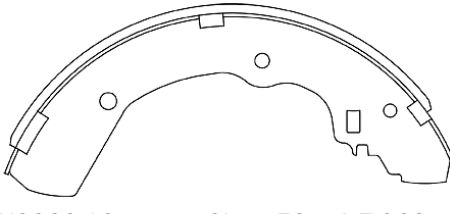
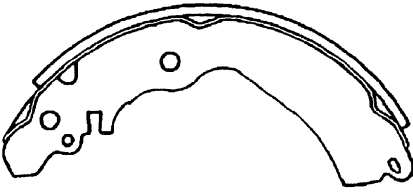
<p>NN3056 ミラージュ</p>  <p>NN3056-22 Size : 35×4.3-163 1本</p>	<p>NN3058 ギャラン、エテルナ</p> <p>NN3053 とピン長さ違い</p> <p>NN3058-29 Size : 30×2.8-141 4本</p>
 <p>NN3056-23 Size : 35×4.3-163 1本</p>	<p>NN3059 デリカ</p> <p>NN3059-23 とピン逆</p> <p>NN3059-22 Size : 50×4.7-251 1本</p>
 <p>NN3056-26 Size : 35×4.3-163 2本</p>	 <p>NN3059-23 Size : 50×4.7-251 1本</p>
<p>NN3057 RVR、レグナム</p>  <p>NN3057-22 Size : 35×4.5-185.5 1本</p>	 <p>NN3059-26 Size : 50×4.7-251 2本</p>
 <p>NN3057-23 Size : 35×4.5-185.5 1本</p>	<p>NN3060 デリカ</p>  <p>NN3060-10 Size : 52×4.7-268 4本</p>
 <p>NN3057-26 Size : 35×4.5-185.5 2本</p>	

MITSUBISHI

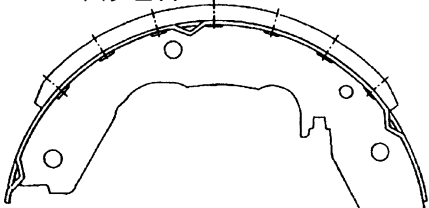
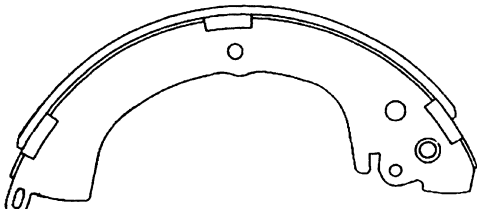
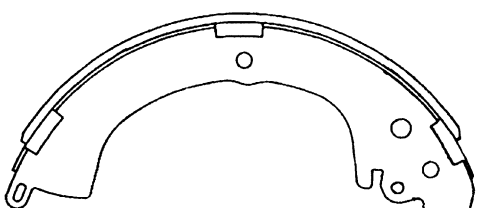
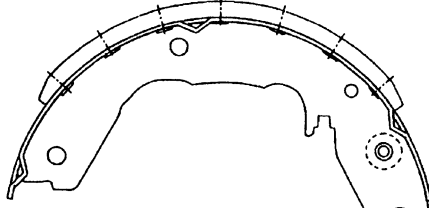
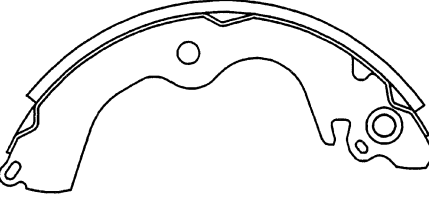
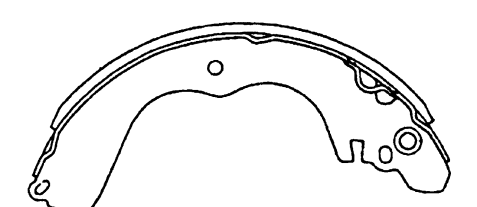
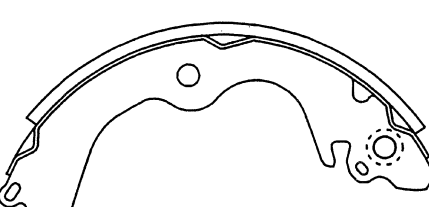
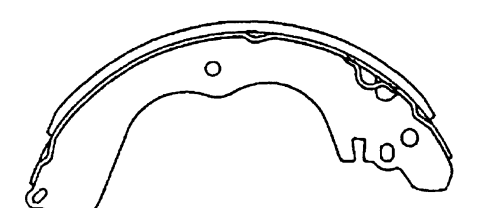
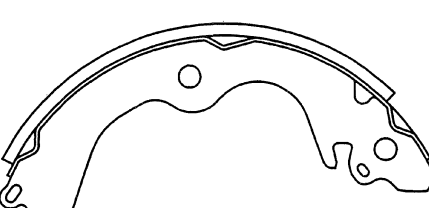
<p>NN3061 ジープ</p> <p>NN3061-23 とピン逆</p> <p>NN3061-22 Size : 52×4.7-268 1本</p>	<p>NN3063 パジェロ</p>  <p>NN3063-35 Size : 38×6.5-175 2本</p>
 <p>NN3061-23 Size : 52×4.7-268 1本</p>	<p>NN3063-37 とピン逆</p> <p>NN3063-36 Size : 38×6.5-175 1本</p>
 <p>NN3061-26 Size : 52×4.7-268 2本</p>	 <p>NN3063-37 Size : 38×6.5-175 1本</p>
<p>NN3062 パジェロイオ、シャリオグランディス</p> <p>NN3062-23 とピン逆</p> <p>NN3062-22 Size : 30×4.9-209 1本</p>	<p>NN3064 ミニカ、トップBJ</p>  <p>NN3064-22 Size : 21×4.3-159 1本</p>
 <p>NN3062-23 Size : 30×4.9-209 1本</p>	 <p>NN3064-23 Size : 21×4.3-159 1本</p>
 <p>NN3062-26 Size : 30×4.9-209 2本</p>	 <p>NN3064-26 Size : 21×4.3-159 2本</p>

トヨタ

ニッサン

三菱

マツダ

ホンダ

いすゞ

富士重工

ダイハツ

スズキ

パッド形状

シュー形状

ト
ヨ
タニ
ッ
サ
ン

三

菱

マ
ツ
ダホ
ン
ダい
す
ゞ富
士
重
工ダ
イ
ハ
ツス
ズ
キパ
ッド
形
状シ
ュ
ー
形
状

MITSUBISHI

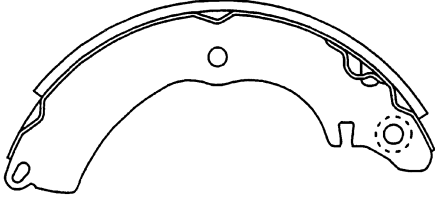
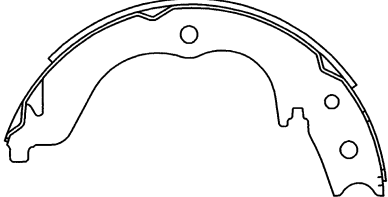
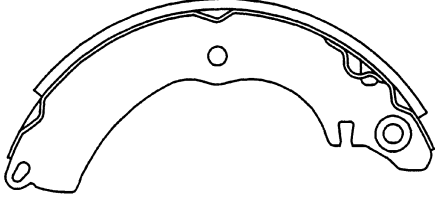
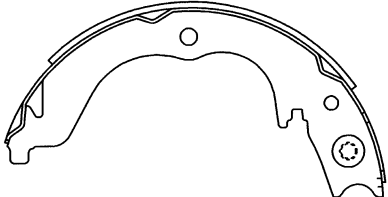
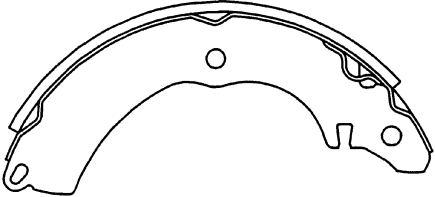
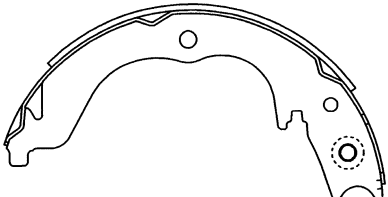
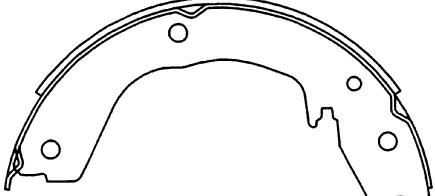
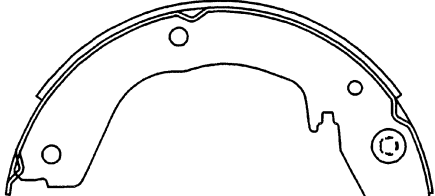
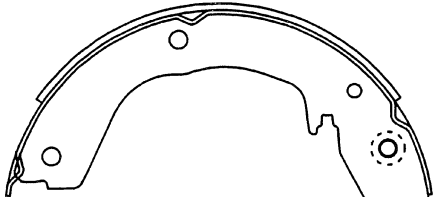
<p>NN3065 ミラージュデイング</p>  <p>NN3065-22 Size : 30×4.4-185 1本</p>	<p>NN3067 グランディス</p>  <p>NN3067-13 Size : 30×2.8-161 2本</p>
 <p>NN3065-23 Size : 30×4.4-185 1本</p>	 <p>NN3067-19 Size : 30×2.8-161 1本</p>
 <p>NN3065-26 Size : 30×4.4-185 2本</p>	 <p>NN3067-20 Size : 30×2.8-161 1本</p>
<p>NN3066 パジェロ</p>  <p>NN3066-29 Size : 32×3-184 2本</p>	
 <p>NN3066-38 Size : 32×3-184 1本</p>	
 <p>NN3066-39 Size : 32×3-184 1本</p>	

MITSUBISHI

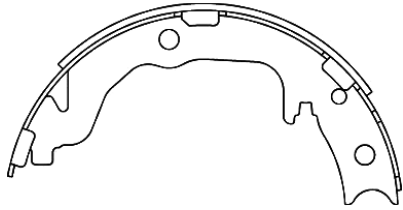
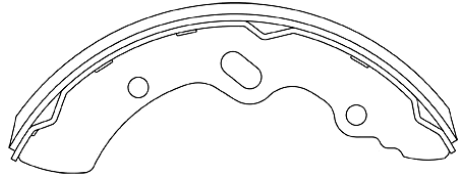
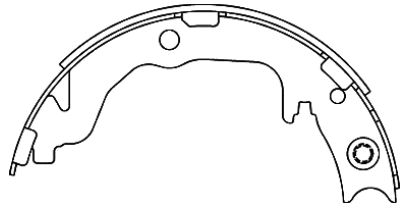
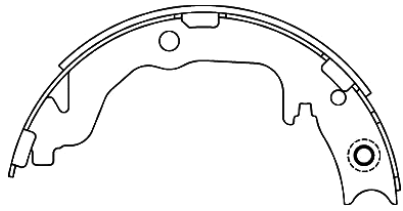
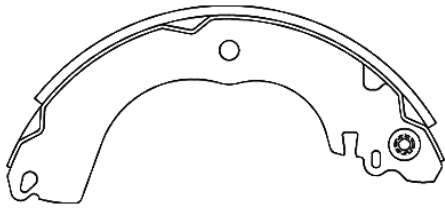
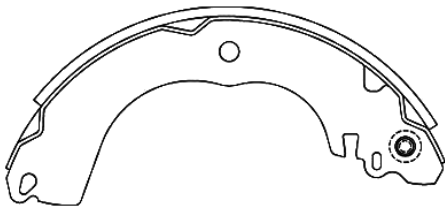
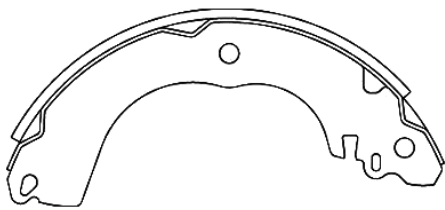
<p>NN3068 アウトランダー</p>  <p>NN3068-29 Size : 30×2.8-141 2本</p>	<p>NN3070 キャンター</p>  <p>NN3070-10 Size : 110×10.4-312 4本</p>
 <p>NN3068-38 Size : 30×2.8-141 1本</p>	
 <p>NN3068-39 Size : 30×2.8-141 1本</p>	
<p>NN3069 i(アイ)、コルト</p>  <p>NN3069-22 Size : 30×4-186.5 1本</p>	
 <p>NN3069-23 Size : 30×4-186.5 1本</p>	
 <p>NN3069-26 Size : 30×4-186.5 2本</p>	

ト
ヨ
タ

ニ
ッ
サ
ン

三
菱

マ
ツ
ダ

ホ
ン
ダ

い
す
ゞ

富
士
重
工

ダ
イ
ハ
ツ

ス
ズ
キ

パ
ッド
形
状

シ
ュ
ー
形
状

mitsubishi

ト
ヨ
タ

ニ
ツ
サ
ン

三
菱

マ
ツ
ダ

ホ
ン
ダ

い
す
ゞ

富
士
重
工







ダ
イ
ハ
ツ

ス
ズ
キ

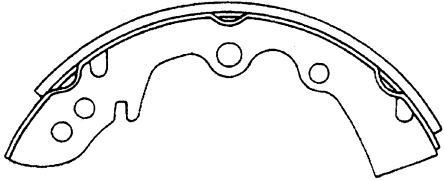
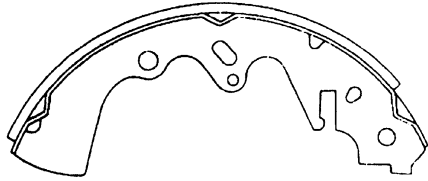
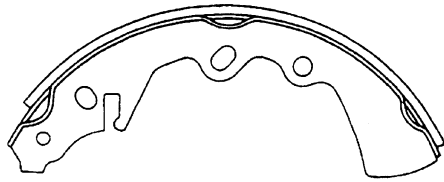
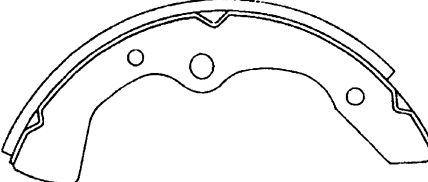
パ
ッド
形
状

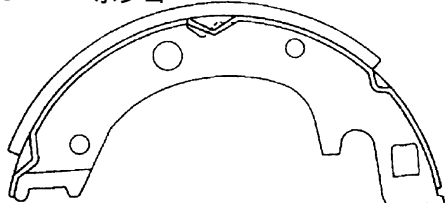
シ
ュ
ー
形
状

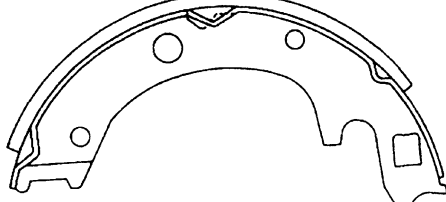
MAZDA

<p>NN3500 ファミリア</p>  <p>NN3500-02 Size : 32×4-193 4本</p>	<p>NR3521 カペラ、ルーチェ</p>  <p>NR3521-10 Size : 41.5×4.5-219.5 4本</p>
<p>NN3507 ルーチェ、ルーチェロータリー</p>  <p>NN3507-02 Size : 41.5×5.4-227 4本</p>	<p>NR3523 ボンゴ</p>  <p>NR3523-01 Size : 54×6.5-217 4本</p>
<p>NR3514 タイタン</p>  <p>NR3514-01 Size : 60×5.5-257 4本</p>	<p>NR3524 ボンゴ</p>  <p>NR3524-13 Size : 44×5-163 2本</p>
<p>NR3515 タイタン</p>  <p>NR3515-01 Size : 60×5-258 4本</p>	<p>NR3524 ボンゴ</p>  <p>NR3524-14 Size : 44×5-186 2本</p>
<p>NR3517 タイタン、タイタンウォークスルー</p>  <p>NR3517-10 Size : 75×6-218 4本</p>	

トヨタ

ニッサン

三菱

マツダ

ホンダ

いすゞ

富士重工

ダイハツ

スズキ

パッド形状

シュー形状

ト
ヨ
タニ
ッ
サ
ン

三

菱

マ
ツ
ダホ
ン
ダい
す
ゞ富
士
重
工ダ
イ
ハ
ツス
ズ
キパ
ッド
形
状シ
ュ
ー
形
状

MAZDA

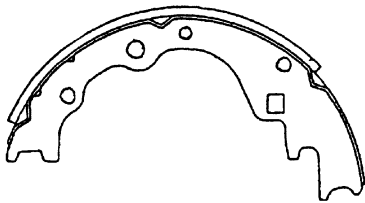
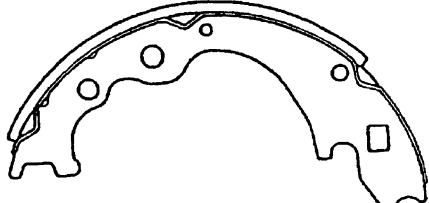
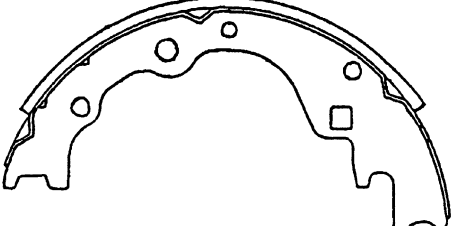
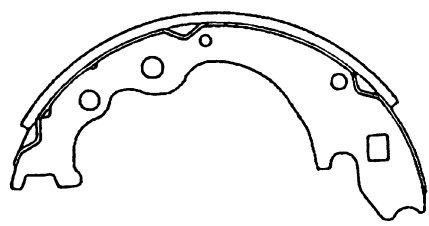
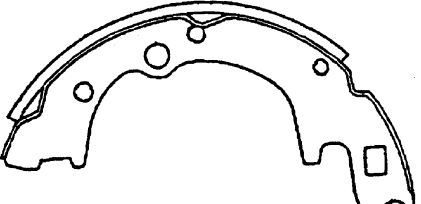
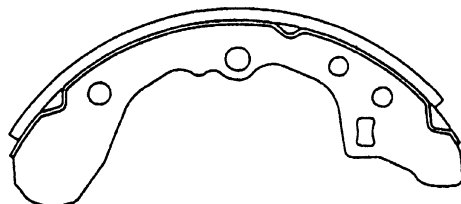
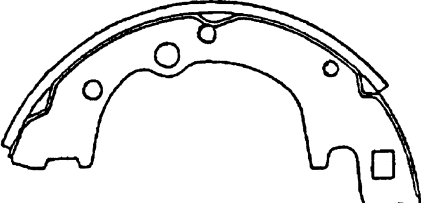
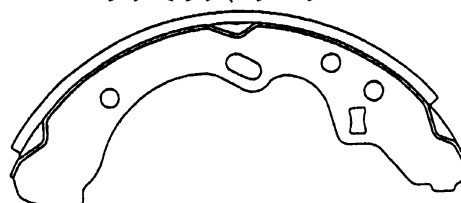
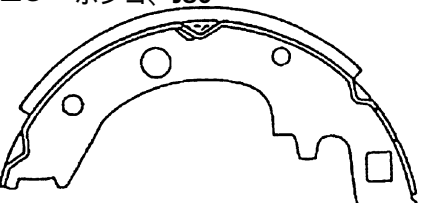
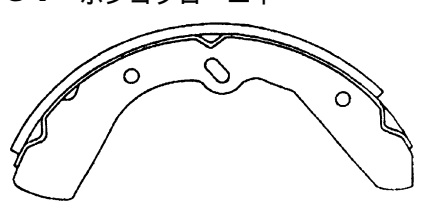
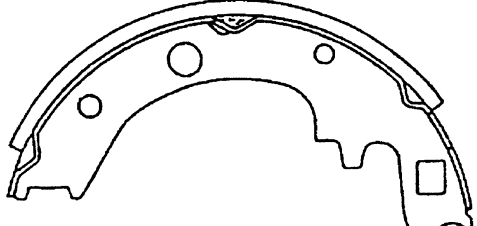
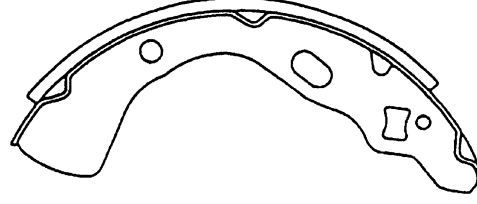
<p>NR3527 ボンゴブローニイ、J100</p>  <p>NR3527-13 Size : 50×5-239 2本</p>	<p>NR3530 ボンゴ、ユーノスカーゴ</p>  <p>NR3530-13 Size : 42×5-209.4 2本</p>
 <p>NR3527-14 Size : 50×5-250 2本</p>	 <p>NR3530-14 Size : 42×5-219.4 2本</p>
<p>NR3528 ボンゴ、ボンゴブローニイ</p>  <p>NR3528-13 Size : 55×5-183 2本</p>	<p>NR3531 ファミリア、レーザー</p>  <p>NR3531-10 Size : 25×5-182 4本</p>
 <p>NR3528-14 Size : 55×5-219.4 2本</p>	<p>NR3532 ファミリア、レーザー</p>  <p>NR3532-10 Size : 25×5-209.4 4本</p>
<p>NR3529 ボンゴ、J80</p>  <p>NR3529-13 Size : 45×4.8-147 2本</p>	<p>NR3534 ボンゴブローニイ</p>  <p>NR3534-01 Size : 60×6-237 4本</p>
 <p>NR3529-14 Size : 45×4.8-177 2本</p>	<p>NR3535 フェスティバ</p>  <p>NR3535-10 Size : 24.5×4-140 4本</p>

MAZDA

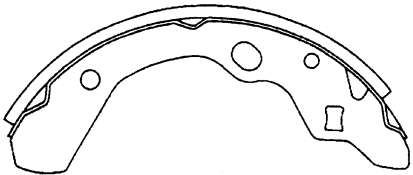
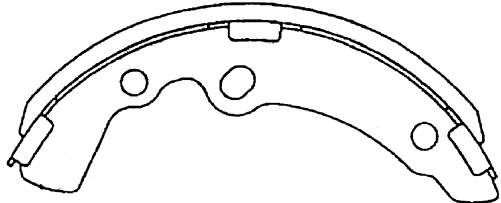
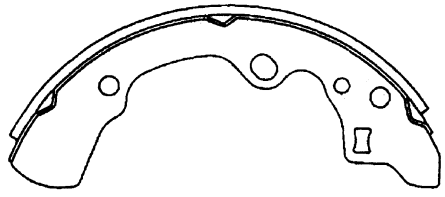
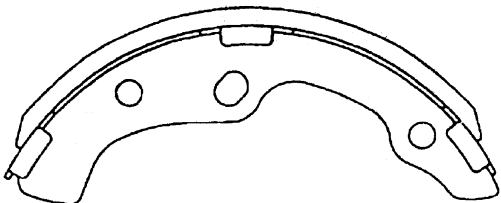
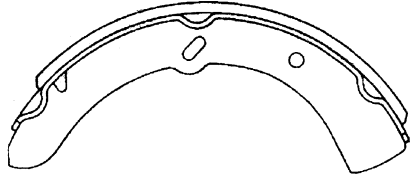
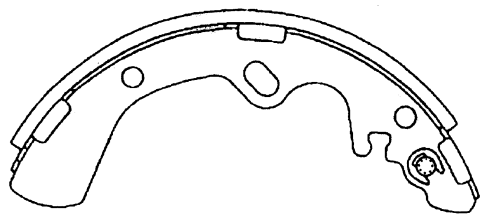
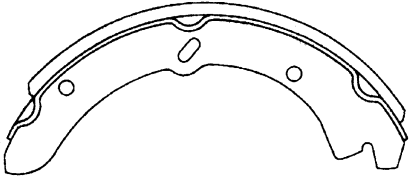
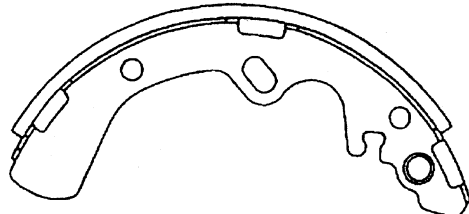
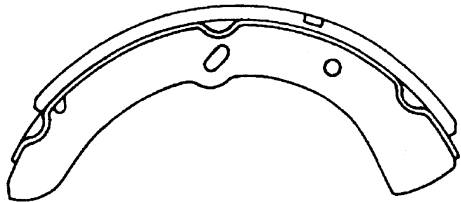
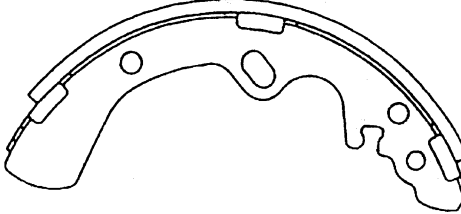
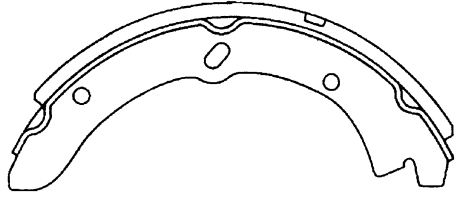
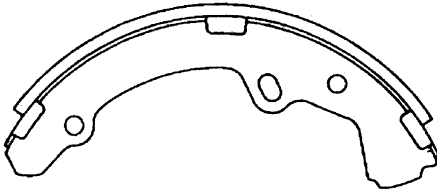
<p>NR3536 カペラ、テルスター</p>  <p>NR3536-10 Size : 24.5×5-181 4本</p>	<p>NN3551 カペラ</p>  <p>NN3551-03 Size : 59×6.5-217 2本</p>
<p>NR3537 カペラ、プローブ</p>  <p>NR3537-10 Size : 30×4.5-210 4本</p>	<p>NN3551-04 カペラ</p>  <p>NN3551-04 Size : 59×6.5-217 2本</p>
<p>NN3538 タイタン</p>  <p>NN3538-01 Size : 90×8-291 4本</p>	<p>NN3552 カペラ</p>  <p>NN3552-25 Size : 42×6-217 1本</p>
<p>NN3539 タイタン</p>  <p>NN3539-10 Size : 90×8-291 4本</p>	<p>NN3552-24 カペラ</p>  <p>NN3552-24 Size : 42×6-217 1本</p>
<p>NN3543 タイタン</p>  <p>NN3543-01 Size : 75×8-291 4本</p>	<p>NN3552-27 カペラ</p>  <p>NN3552-27 Size : 42×6-217 2本</p>
<p>NN3544 タイタン</p>  <p>NN3544-10 Size : 75×8-291 4本</p>	<p>NN3553 ルーチェ</p>  <p>NN3553-01 Size : 61×6-232 4本</p>

トヨタ

ニッサン

三菱

マツダ

ホンダ

いすゞ

富士重工

ダイハツ

スズキ

パッド形状

シュー形状

ト
ヨ
タニ
ッ
サ
ン

三

菱

マ
ツ
ダホ
ン
ダい
す
ゞ富
士
重
工ダ
イ
ハ
ツス
ズ
キパ
ッド
形
状シ
ュ
ー
形
状

MAZDA

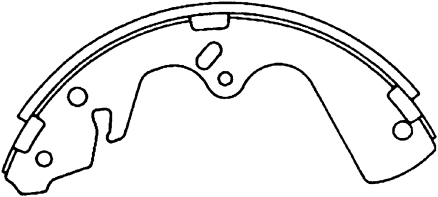
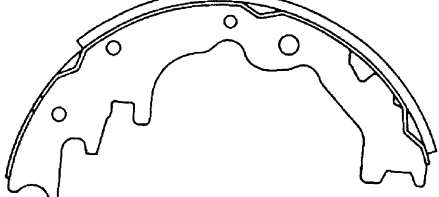
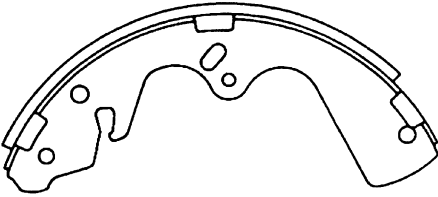
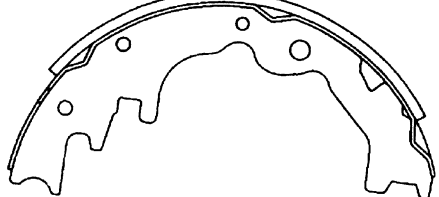
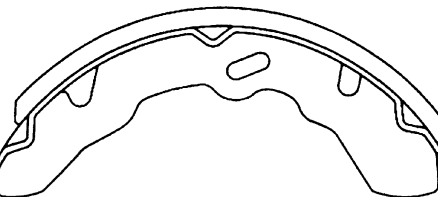
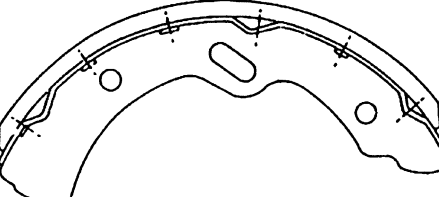
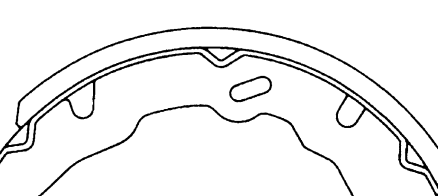
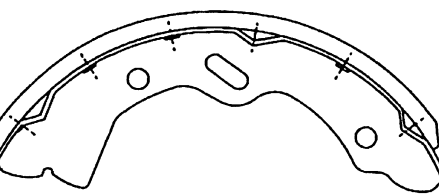
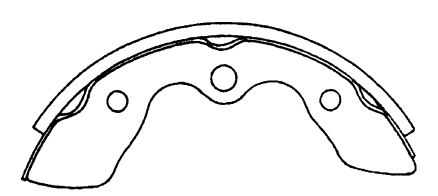
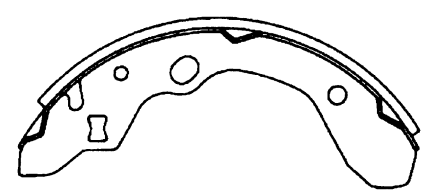
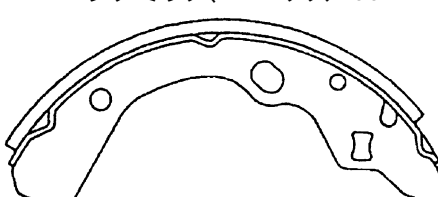
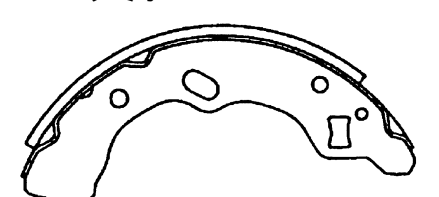
<p>NN3554 ルーチェ</p>  <p>NN3554-26 Size : 50×5.5-233 2本</p>	<p>NN3563 ボンゴブローニイ</p>  <p>NN3563-13 Size : 50×5-240 2本</p>
 <p>NN3554-27 Size : 50×5.5-233 2本</p>	 <p>NN3563-14 Size : 50×5-251 2本</p>
<p>NN3558 タイタン</p>  <p>NN3558-01 Size : 90×9.5-230 4本</p>	<p>NN3564 タイタン</p>  <p>NN3564-01 Size : 110×10.5-312 4本</p>
<p>NN3559 タイタン</p>  <p>NN3559-10 Size : 90×9.5-230 4本</p>	<p>NN3565 タイタン</p>  <p>NN3565-10 Size : 110×10.5-312 4本</p>
<p>NN3561 ボーターキャブ</p>  <p>NN3561-01 Size : 29.5×5-169 4本</p>	<p>NN3569 ファミリア</p>  <p>NN3569-10 Size : 35×4-188 4本</p>
<p>NN3562 ファミリア、ユーノス 100</p>  <p>NN3562-10 Size : 25×4.5-183 4本</p>	<p>NN3570 デミオ</p>  <p>NN3570-10 Size : 29.5×4-149.5 4本</p>

MAZDA

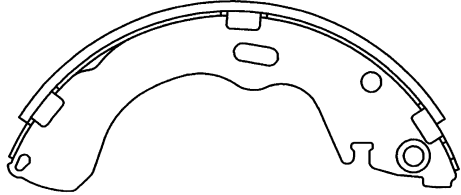
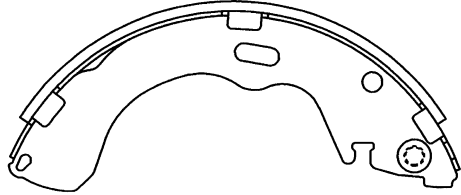
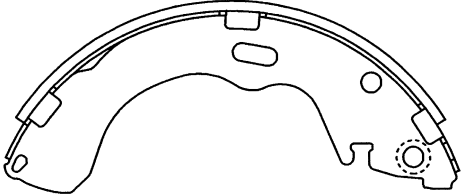
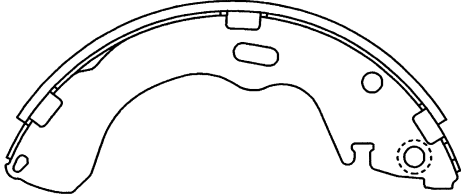
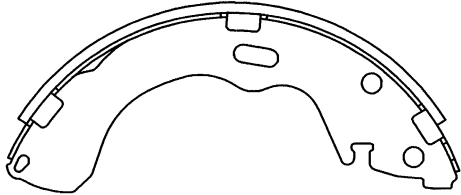
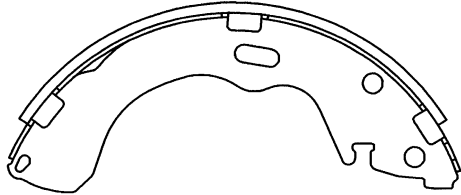
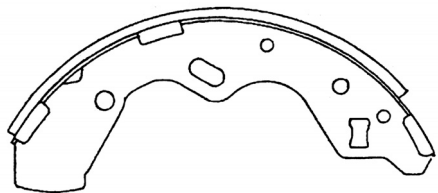
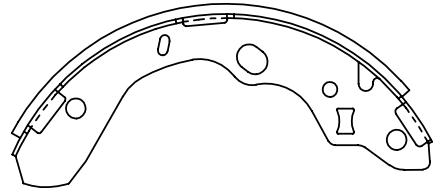
<p>NN3571 MPV、ロシード</p>  <p>NN3571-22 Size : 41.5×4.5-220 1本</p>	<p>NN3573 カペラワゴン</p>  <p>NN3573-22 Size : 41.5×4.5-220 1本</p>
 <p>NN3571-23 Size : 41.5×4.5-220 1本</p>	 <p>NN3573-23 Size : 41.5×4.5-220 1本</p>
 <p>NN3571-26 Size : 41.5×4.5-220 2本</p>	 <p>NN3573-26 Size : 41.5×4.5-220 2本</p>
<p>NN3572 デミオ</p>  <p>NN3572-10 Size : 30×4-183 4本</p>	<p>NN3574 ファミリア</p>  <p>NN3574-10 Size : 35×4-183.5 4本</p>

ト
ヨ
タ

ニ
ッ
サ
ン

三
菱

マ
ツ
ダ

ホ
ン
ダ

い
す
ゞ

富
士
重
工

ダ
イ
ハ
ツ

ス
ズ
キ

パ
ッド
形
状

シ
ュー
形
状

ト
ヨ
タニ
ッ
サ
ン

三

菱

マ
ツ
ダホ
ン
ダい
す
ゞ富
士
重
工ダ
イ
ハ
ツス
ズ
キパ
ッド
形
状シ
ュ
ー
形
状

MAZDA

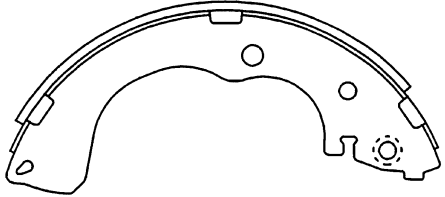
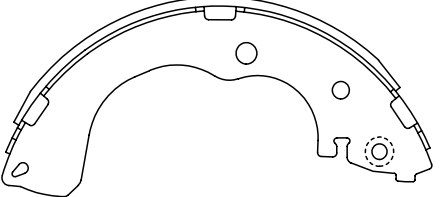
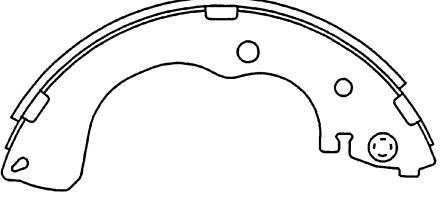
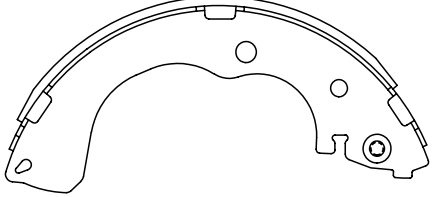
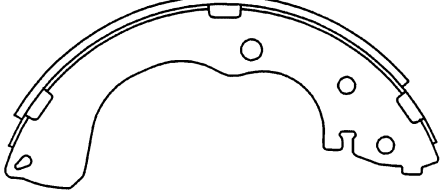
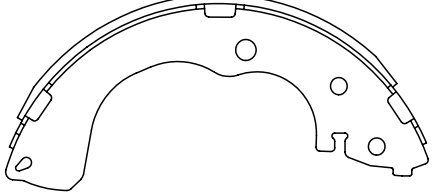
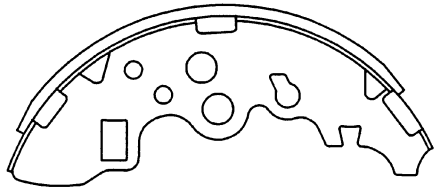
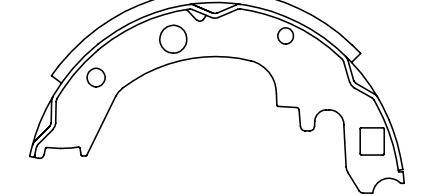
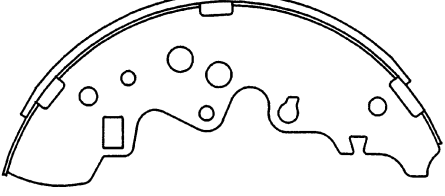
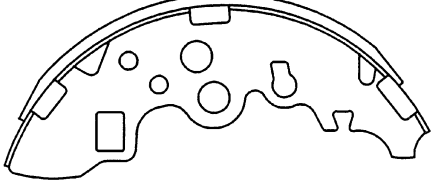
<p>NN3575 MPV</p>  <p>NN3575-22 Size : 50×4.6-233 1本</p>	<p>NN3580 MPV</p>  <p>NN3580-22 Size : 50×4.6-233 1本</p>
 <p>NN3575-23 Size : 50×4.6-233 1本</p>	 <p>NN3580-23 Size : 50×4.6-233 1本</p>
 <p>NN3575-26 Size : 50×4.6-233 2本</p>	 <p>NN3580-26 Size : 50×4.6-233 2本</p>
<p>NN3576 ボンゴトラック・バン</p>  <p>NN3576-10 Size : 40×5.1-200 4本</p>	<p>NN3581 ボンゴ, パネット</p>  <p>NN3581-10 Size : 45×5.7-147.5 4本</p>
<p>NN3577 ボンゴブローニトラック・バン</p>  <p>NN3577-10 Size : 49.5×4.7-249 4本</p>	
<p>NN3578 ボンゴブローニ</p>  <p>NN3578-10 Size : 55×5-201 4本</p>	

MAZDA

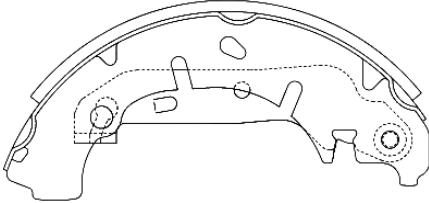
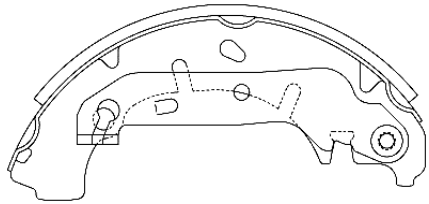
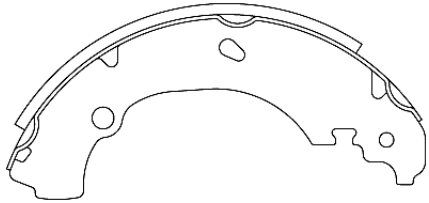
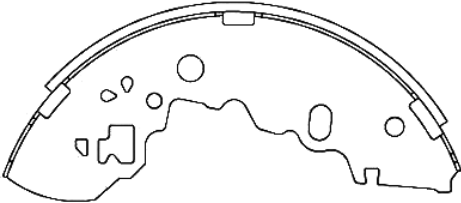
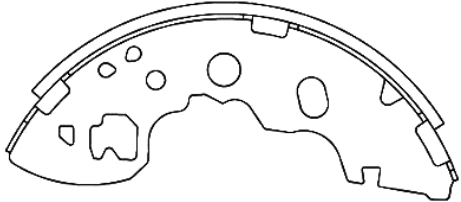
<p>NN3582 デミオ、ベリーサ</p>  <p>NN3582-22 Size : 36.5×5-173.5 1本</p>	
 <p>NN3582-23 Size : 36.5×5-173.5 1本</p>	
 <p>NN3582-26 Size : 36.5×5-173.5 2本</p>	
<p>NN3584 ボンゴブローニイ、デリカ</p>  <p>NN3584-10 Size : 50×5-240 4本</p>	
<p>NN3585 ボンゴ、パネット</p>  <p>NN3585-10 Size : 55×5-195 4本</p>	

- トヨタ
- ニッサン
- 三菱
- マツダ
- ホンダ
- いすゞ
- 富士重工
- ダイハツ
- スズキ
- パッド形状
- シュー形状

ト
ヨ
タ

ニ
ツ
サ
ン

三
菱

マ
ツ
ダ

ホ
ン
ダ

い
す
ゞ

富
士
重
工

ダ
イ
ハ
ツ

ス
ズ
キ

パ
ッド
形
状

シ
ュ
ー
形
状

MAZDA

ISUZU

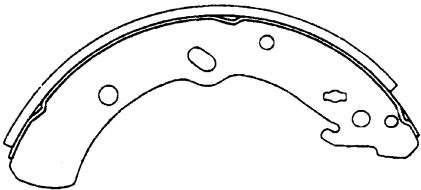
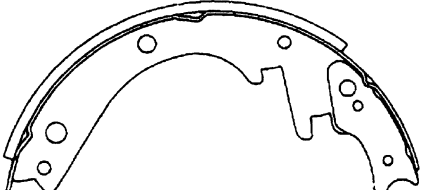
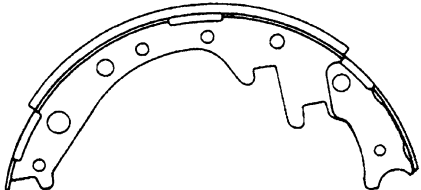
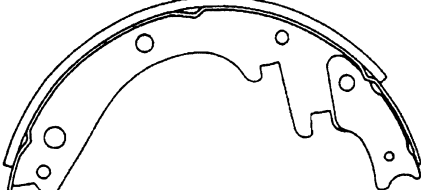
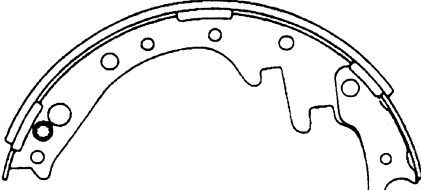
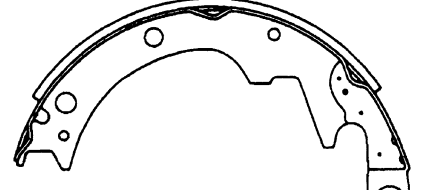
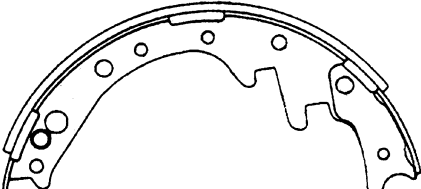
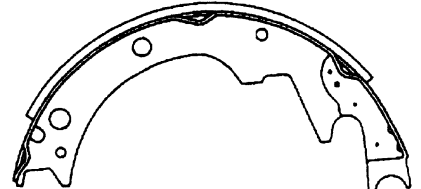
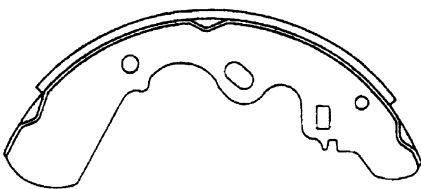
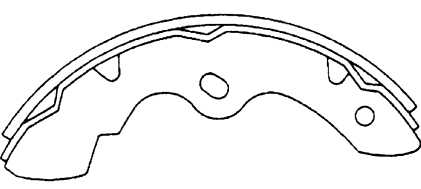
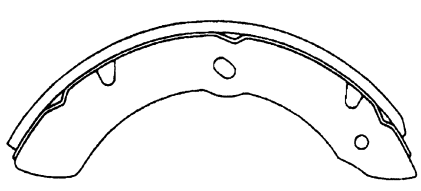
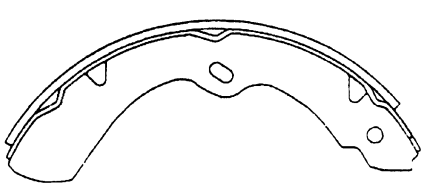
<p>NR4004 ファスター</p>  <p>NR4004-01 Size : 50×4.8-250 4本</p>	<p>NR4008 エルフ</p>  <p>NR4008-13 Size : 60×6-251 2本</p>
<p>NR4005 ファスター</p>  <p>NR4005-13 Size : 45×5-206 2本</p>	<p>NR4008-14</p>  <p>Size : 60×6-292 2本</p>
<p>NR4005-19</p>  <p>Size : 45×5-265 1本</p>	<p>NR4010 ハイバックバン、エルフ</p>  <p>NR4010-13 Size : 45×5-185 2本</p>
<p>NR4005-20</p>  <p>Size : 45×5-265 1本</p>	<p>NR4010-14</p>  <p>Size : 45×5-185 2本</p>
<p>NR4006 ファスター、ファーゴ</p>  <p>NR4006-10 Size : 50×5-212 4本</p>	<p>NR4014 エルフ</p>  <p>NR4014-10 Size : 75×5-213 4本</p>
<p>NR4007 エルフ</p>  <p>NR4007-01 Size : 60×5.8-276 4本</p>	<p>NR4015 エルフ</p>  <p>NR4015-02 Size : 75×5.6-286 4本</p>

トヨタ

ニッサン

三菱

マツダ

ホンダ

いすゞ

富士重工

ダイハツ





スズキ

パッド形状

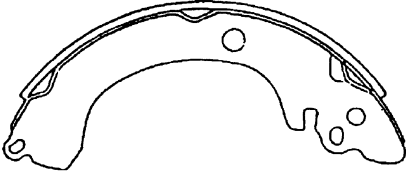
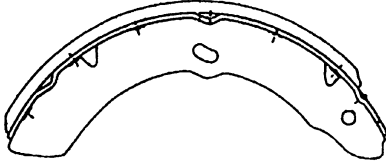
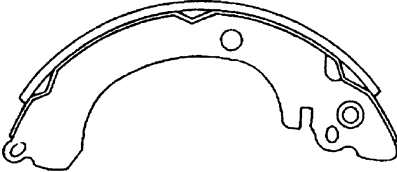
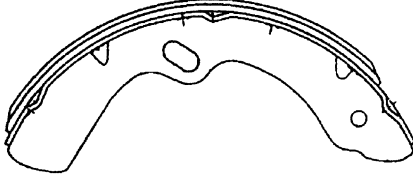
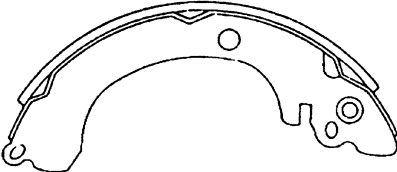

シュー形状

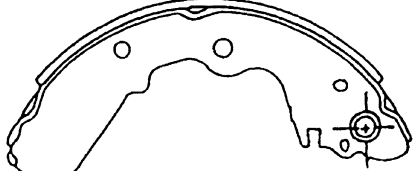
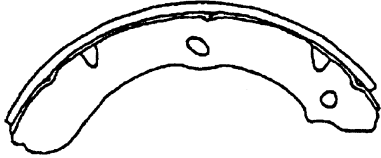
ト
ヨ
タニ
ッ
サ
ン三
菱マ
ツ
ダホ
ン
ダい
す
ゞ富
士
重
工ダ
イ
ハ
ツス
ズ
キパ
ッド
形
状シ
ュ
ー
形
状

ISUZU

<p>NR4016 アスカ</p>  <p>NR4016-13 Size : 35×4-187 2本</p>	<p>NR4022 エルフ</p>  <p>NR4022-02 Size : 75×7.6-277.5 4本</p>
 <p>NR4016-19 Size : 35×4-187 1本</p>	<p>NR4023 エルフ</p>  <p>NR4023-02 Size : 75×8.1-291 4本</p>
 <p>NR4016-20 Size : 35×4-187 1本</p>	<p>NN4027 ファスター、ビッグホーン</p>  <p>NN4027-13 Size : 50×5-212</p>
<p>NR4018 ファスター、ロデオ</p> <p>NN4027 と共通</p>	 <p>NN4027-19 Size : 50×5-212</p>
<p>NR4019 エルフ</p>  <p>NR4019-02 Size : 60×5-276 4本</p>	<p>NN4027-19 とピン逆</p> <p>NN4027-20 Size : 50×5-212</p>
<p>NR4020 エルフ</p>  <p>NR4020-10 Size : 55×6-276 4本</p>	

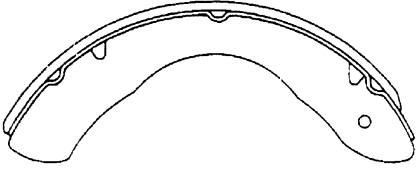
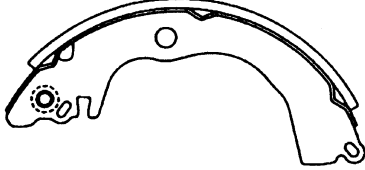
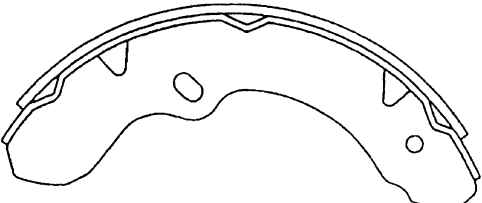
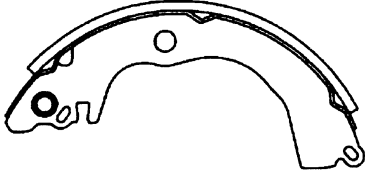
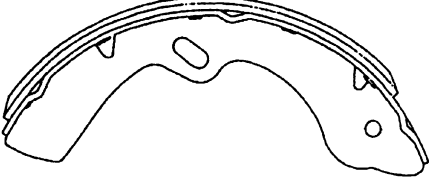
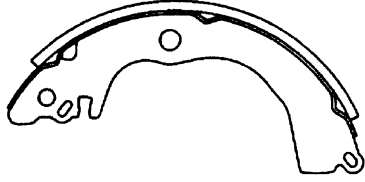
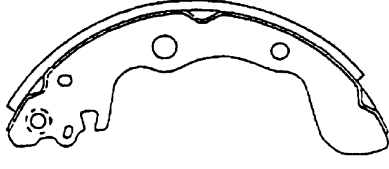
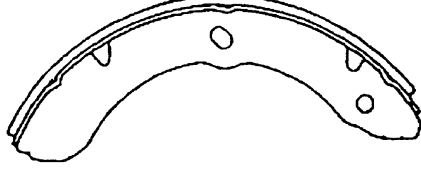
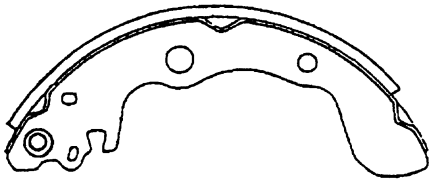
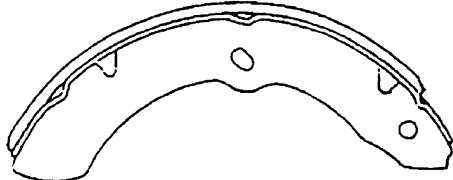
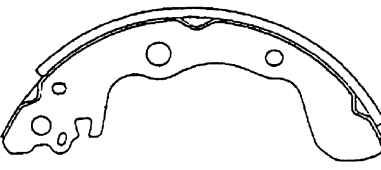
ISUZU

<p>NR4028 エルフ</p>  <p>NR4028-02 Size : 55×6-281 4本</p>	<p>NR4034 ジェミニ</p>  <p>NR4034-22 Size : 25×4.5-187 1本</p>
<p>NN4030 エルフ</p>  <p>NN4030-02 Size : 90×5-232 4本</p>	<p>NR4034-23</p>  <p>NR4034-23 Size : 25×4.5-187 1本</p>
<p>NN4031 エルフ</p>  <p>NN4031-02 Size : 75×9.6-288 4本</p>	<p>NR4034-26</p>  <p>NR4034-26 Size : 25×4.5-187 2本</p>
<p>NR4032 ジェミニ</p>  <p>NR4032-22 Size : 25×4-164 1本</p>	<p>NR4036 エルフ</p>  <p>NR4036-02 Size : 60×6-278 4本</p>
<p>NR4032-23</p>  <p>NR4032-23 Size : 25×4-164 1本</p>	<p>NR4037 エルフ</p>  <p>NR4037-02 Size : 75×6-280 4本</p>
<p>NR4032-26</p>  <p>NR4032-26 Size : 25×4-164 2本</p>	<p>NN4041 エルフ</p>  <p>NN4041-10 Size : 75×6.5-266 4本</p>

トヨタ

ニッサン

三菱

マツダ

ホンダ

いすゞ

富士重工

ダイハツ

スズキ

パッド形状

シュー形状

ト
ヨ
タニ
ッ
サ
ン三
菱マ
ツ
ダホ
ン
ダい
す
ゞ富
士
重
工ダ
イ
ハ
ツス
ズ
キパ
ッ
ド
形
状シ
ュ
ー
形
状

ISUZU

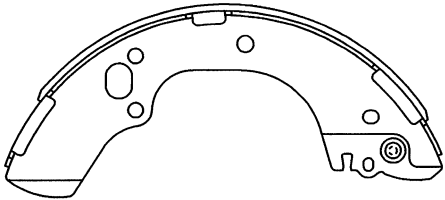
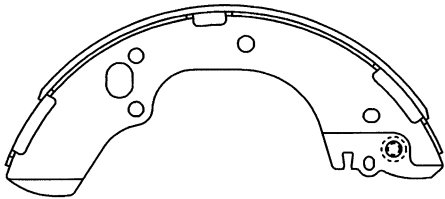
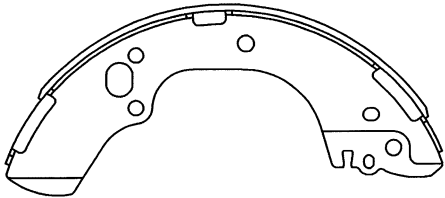
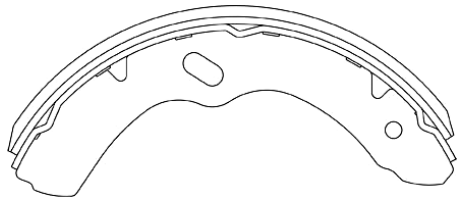
<p>NN4042 エルフ</p>  <p>NN4042-10 Size : 60×4.2-220 4本</p>	
<p>NN4043 ビギン</p>  <p>NN4043-22 Size : 45×4-275 1本</p>	
<p>NN4043-23</p>  <p>NN4043-23 Size : 45×4-275 1本</p>	
<p>NN4043-26</p>  <p>NN4043-26 Size : 45×4-275 1本</p>	
<p>NN4044 エルフ</p>  <p>NN3044-10 Size : 100×11-311 4本</p>	

ISUZU

ト
ヨ
タ

ニ
ツ
サ
ン

三
菱

マ
ツ
ダ

ホ
ン
ダ

い
す
ゞ

富
士
重
工

ダ
イ
ハ
ツ

ス
ズ
キ

パ
ッド
形
状

シ
ュー
形
状

HONDA

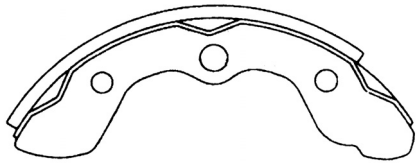
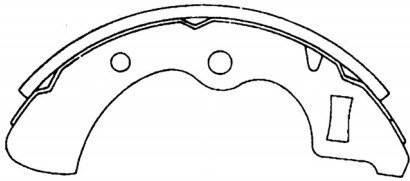
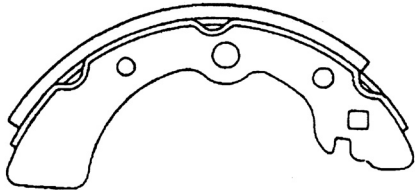
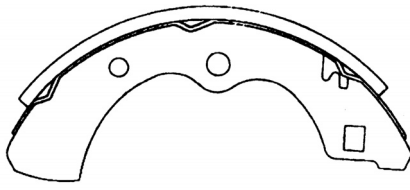
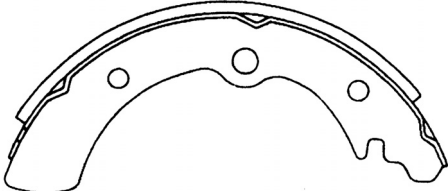
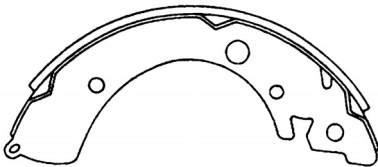
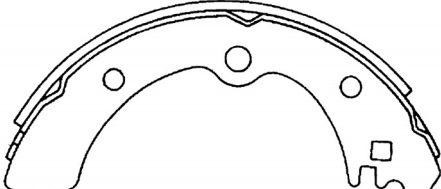
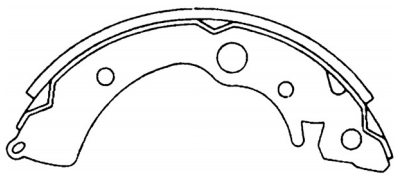
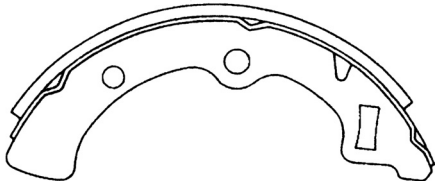
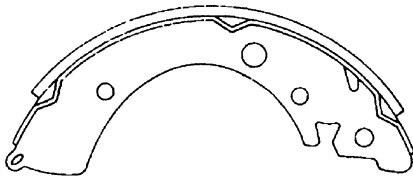
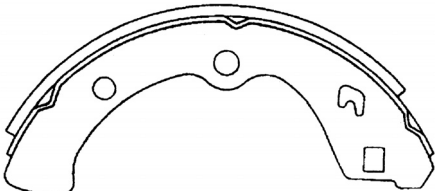
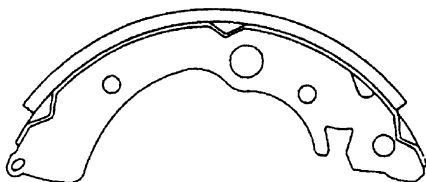
<p>NN4500 アクティ、アクティブンストリート</p>  <p>NN4500-01 Size : 34.5×5-142 4本</p>	<p>NN4508 シティ、シビック</p>  <p>NN4508-13 Size : 24.5×4.5-151.5 2本</p>
<p>NN4502 アコード、アクティ</p>  <p>NN4502-10 Size : 35×5.6-151 4本</p>	<p>NN4508-14</p>  <p>Size : 24.5×4.5-151.5 2本</p>
<p>NN4506 シビック</p>  <p>NN4506-13 Size : 34.5×4.5-182 2本</p>	<p>NN4509 アコード、ピガー</p>  <p>NN4509-10 Size : 34.5×4.5-182 4本</p>
<p>NN4506-14</p>  <p>Size : 34.5×4.5-182 2本</p>	<p>NN4510 TN アクティ、アクティブンストリート</p>  <p>NN4510-10 Size : 34.5×4.5-156 4本</p>
<p>N4507 (生産中止) シビックカントリー</p>  <p>N4507-13 Size : 24.5×4.5-182 2本</p>	<p>NN4511 シビック、シビックシャトル</p>  <p>NN4511-10 Size : 30×4.5-183 4本</p>
<p>N4507-14</p>  <p>Size : 24.5×4.5-182 2本</p>	<p>NN4512 シビック、パレード</p>  <p>NN4512-10 Size : 31×4.5-153 4本</p>

トヨタ

ニッサン

三菱

マツダ

ホンダ

いすゞ

富士重工

ダイハツ

スズキ

パッド形状

シュー形状

ト
ヨ
タニ
ッ
サ
ン三
菱マ
ツ
ダホ
ン
ダい
す
ゞ富
士
重
工ダ
イ
ハ
ツス
ズ
キパ
ッド
形
状シ
ュ
ー
形
状

HONDA

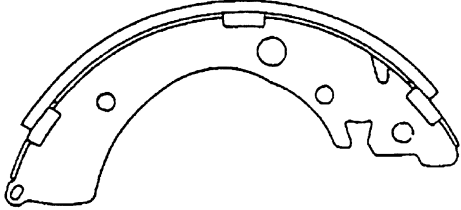
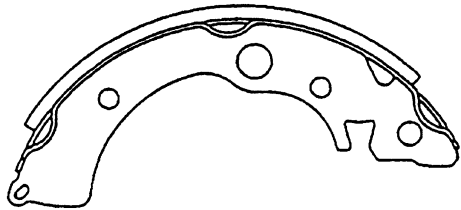
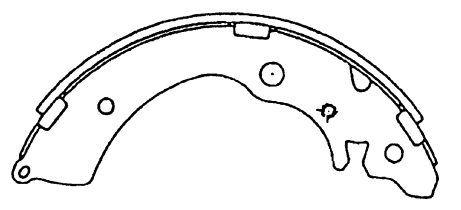
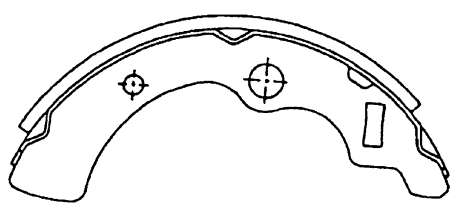
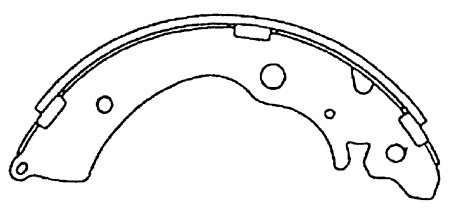
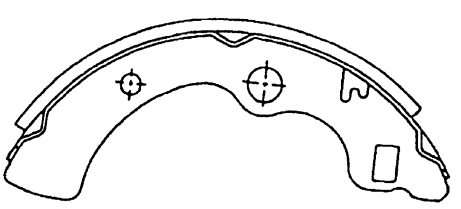
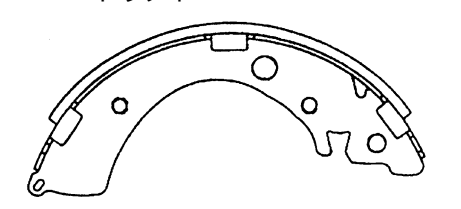
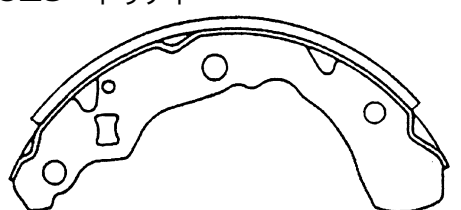
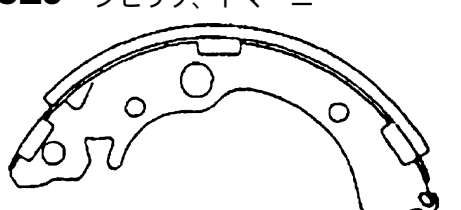
<p>NN4513 アコード、アコードクーペ</p>  <p>NN4513-10 Size : 35×4.5-183 4本</p>	<p>NN4516 アコード</p> <p>NN4516-25 とピン逆</p> <p>NN4516-24 Size : 34.5×4.5-202 1本</p>
<p>NN4514 トゥディ、シティ</p>  <p>NN4514-10 Size : 25×4.5-155 4本</p>	 <p>NN4516-25 Size : 34.5×4.5-202 1本</p>
<p>NN4515 アクティ</p>  <p>NN4515-26 Size : 45×4.5-182 2本</p>	 <p>NN4516-27 Size : 34.5×4.5-202 2本</p>
 <p>NN4515-27 Size : 34.5×4.5-182 2本</p>	<p>NN4517 トゥディ</p>  <p>NN4517-10 Size : 30×4.5-187 4本</p>
	<p>NN4518 トゥディ</p>  <p>NN4518-10 Size : 25×4-158 4本</p>
	<p>NN4519 シビック、ドマーニ</p>  <p>NN4519-10 Size : 30×4-156 4本</p>

HONDA

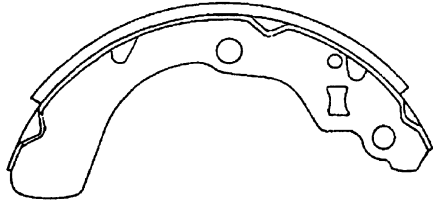
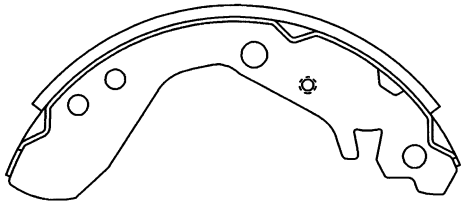
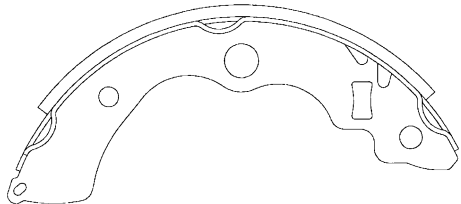
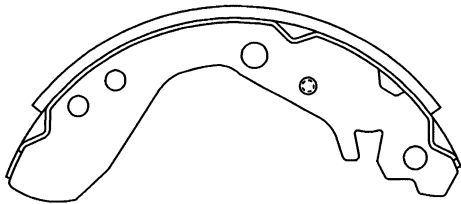
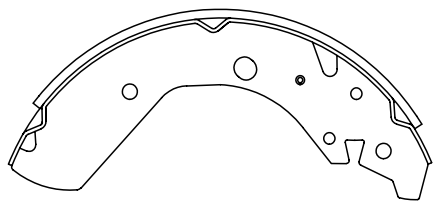
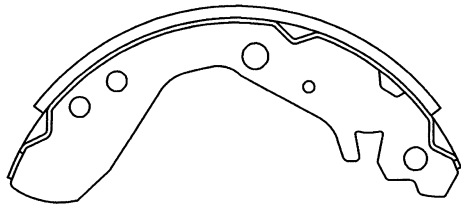
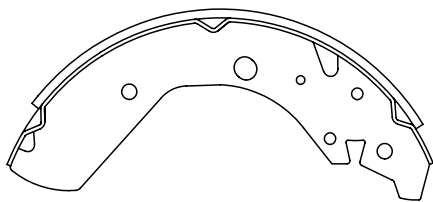
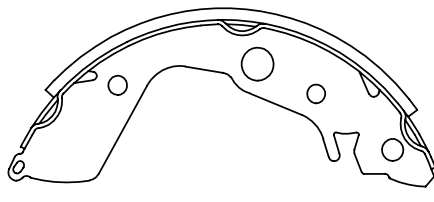
<p>NN4520 ロゴ</p>  <p>NN4520-10 Size : 25×4.5-151 4本</p>	<p>NN4524 フィット</p>  <p>NN4524-24 Size : 30×4.1-151 1本</p>
<p>NN4521 ライフ</p>  <p>NN4521-10 Size : 25×4.5-151 4本</p>	<p>NN4524-25</p>  <p>NN4524-25 Size : 30×4.1-151 1本</p>
<p>NN4522 ラグレイト</p>  <p>NN4522-26 Size : 45×4.5-236 2本</p>	<p>NN4524-27</p>  <p>NN4524-27 Size : 30×4.1-151 2本</p>
<p>NN4522-27</p>  <p>NN4522-27 Size : 45×4.5-236 2本</p>	<p>NN4525 ライフ</p>  <p>NN4525-10 Size : 25×4.2-151.5 4本</p>

トヨタ

ニッサン

三菱

マツダ

ホンダ

いすゞ

富士重工

ダイハツ

スズキ

パッド形状

シュー形状

ト
ヨ
タ

ニ
ツ
サ
ン

三
菱

マ
ツ
ダ

ホ
ン
ダ

い
す
ゞ

富
士
重
工

ダ
イ
ハ
ツ

ス
ズ
キ

パ
ッド
形
状

シ
ュ
ー
形
状

HONDA

DAIHATSU

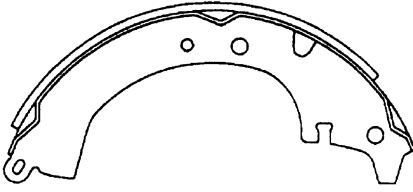
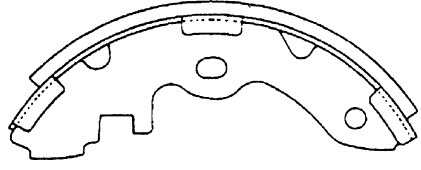
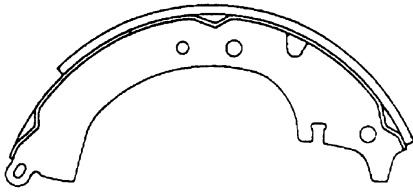
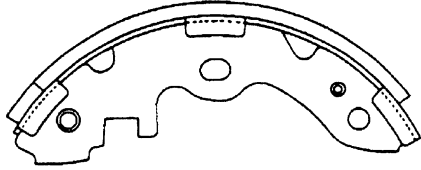
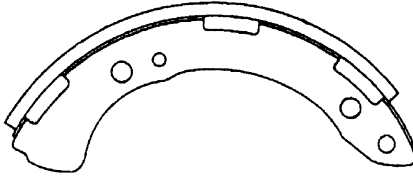
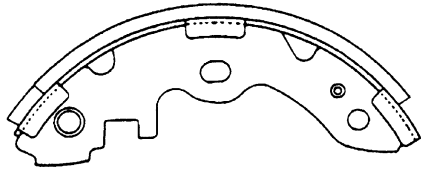
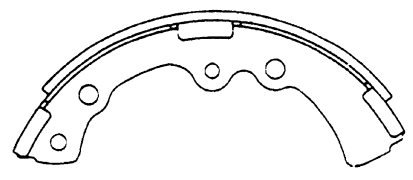
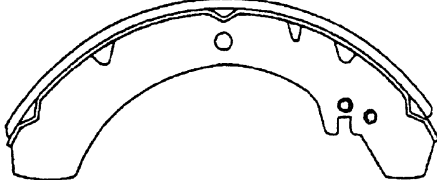
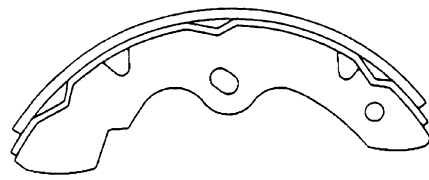
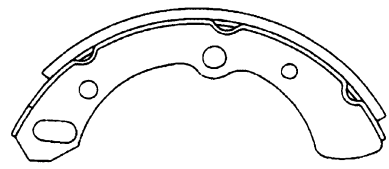
<p>NR1012 デルタ</p>  <p>NR1012-13 Size : 40×4.5-209 2本</p>	<p>NR1036 デルタ</p>  <p>NR1036-13 Size : 55×5.1-155 2本</p>
 <p>NR1012-14 Size : 40×4.5-209 2本</p>	 <p>NR1036-19 Size : 55×5.1-162 1本</p>
<p>NR1023 デルタ</p>  <p>NR1023-01 Size : 50×6-207 4本</p>	 <p>NR1036-20 Size : 55×5.1-162 1本</p>
<p>NR1024 デルタ</p>  <p>NR1024-01 Size : 50×5-194 4本</p>	<p>NR1054 タフト</p>  <p>NR1054-10 Size : 44×5-256 4本</p>
	<p>NR4014 デルタ</p>  <p>NR4014-10 Size : 75×5-213 4本</p>
	<p>NN5002 クォーレ、ハイゼット</p>  <p>NN5002-01 Size : 34×5.5-163 4本</p>

トヨタ

ニッサン

三菱

マツダ

ホンダ

いすゞ

富士重工

ダイハツ

スズキ

パッド形状

シュー形状

ト
ヨ
タニ
ッ
サ
ン三
菱マ
ツ
ダホ
ン
ダい
す
ゞ富
士
重
工ダ
イ
ハ
ツス
ズ
キパ
ッド
形
状シ
ュ
ー
形
状

DAIHATSU

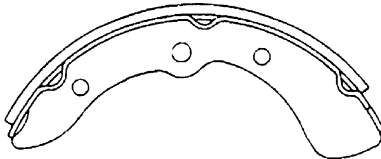
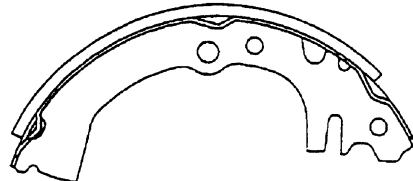
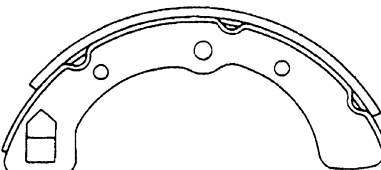
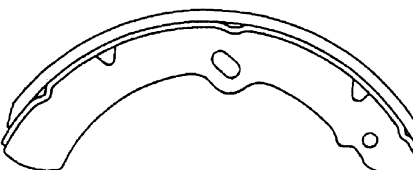
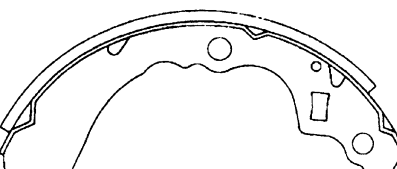
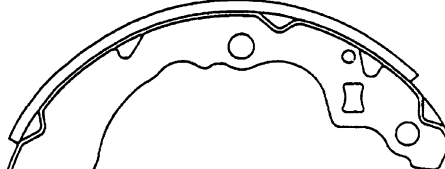
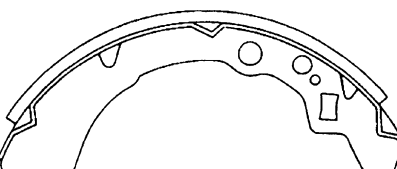
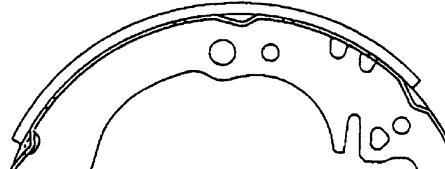
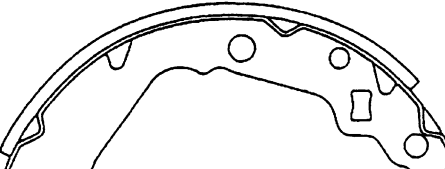
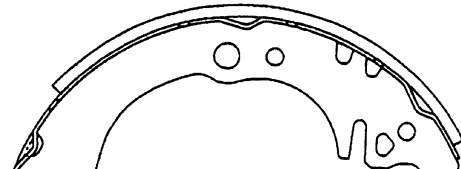
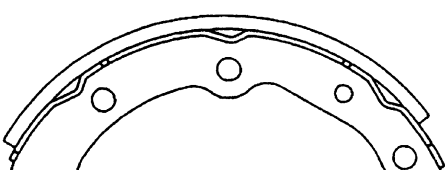
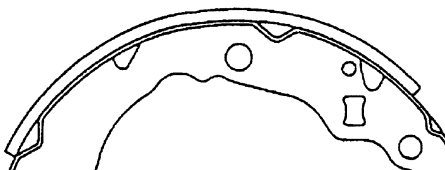
<p>NN5003 クォーレ、ミラ</p>  <p>NN5003-13 Size : 35×5-164 2本</p>	<p>NN5008 クォーレ、ミラ</p>  <p>NN5008-10 Size : 25×4-150 4本</p>
 <p>NN5003-14 Size : 35×5-164 2本</p>	<p>NR5011 デルタ</p>  <p>NR5011-02 Size : 75×8.1-319 4本</p>
<p>NN5004 シャレード</p>  <p>NN5004-10 Size : 30×4-165 4本</p>	<p>NN5013 ハイゼット</p>  <p>NN5013-10 Size : 35×4-165 4本</p>
<p>NN5005 ミラ、ハイゼット</p>  <p>NN5005-10 Size : 35×4-164.7 4本</p>	<p>NN5014 ハイゼット</p>  <p>NN5014-26 Size : 35×4-165 2本</p>
<p>NN5006 ミラ</p>  <p>NN5006-10 Size : 30×4-165 4本</p>	 <p>NN5014-27 Size : 35×4-165 2本</p>
<p>NN5007 クォーレ、ミラ</p>  <p>NN5007-01 Size : 35×5-163 4本</p>	<p>NN5015 シャレード</p>  <p>NN5015-10 Size : 25×4-168 4本</p>

DAIHATSU

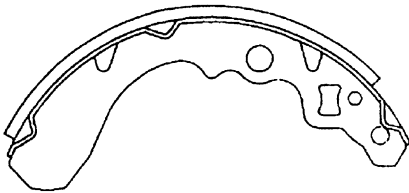
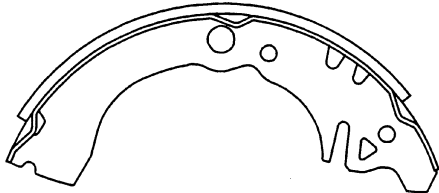
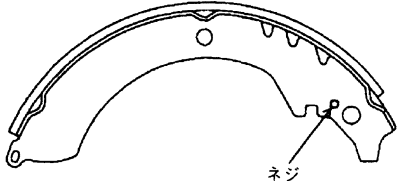
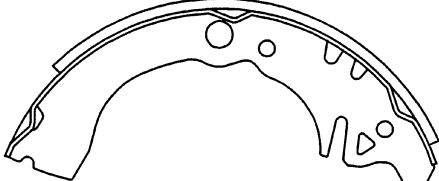
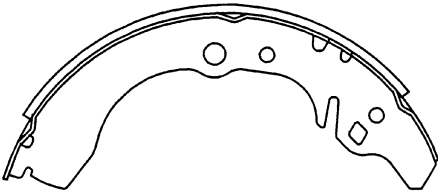
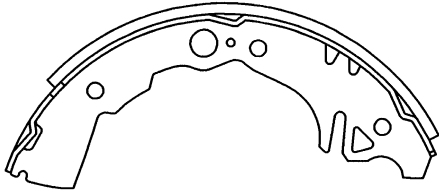
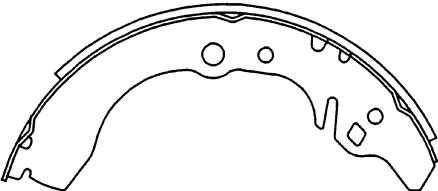
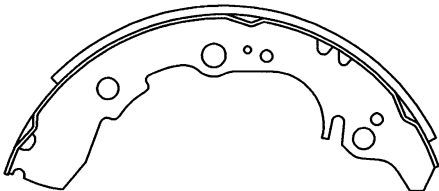
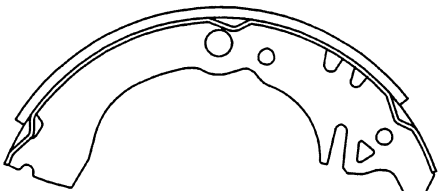
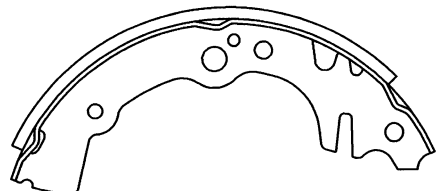
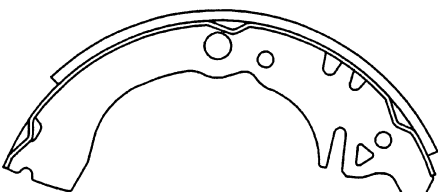
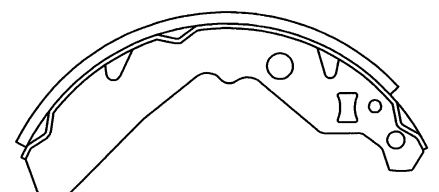
<p>NN5016 クォーレ、ミラ</p>  <p>NN5016-10 Size : 25×4-150 4本</p>	<p>NN5025 ストーリア</p>  <p>NN5025-26 Size : 30×3.8-165 2本</p>
<p>NN5017 ラガー</p>  <p>NN5017-10 Size : 44×5.2-255.5 4本</p>	<p>NN5025-27</p>  <p>NN5025-27 Size : 30×3.8-165 2本</p>
<p>NN5023 パイザー</p>  <p>NN5023-26 Size : 30×3.6-184 2本</p>	<p>NN5026 ハイゼット</p>  <p>NN5026-10 Size : 35×4-165 4本</p>
<p>NN5023-27</p>  <p>NN5023-27 Size : 30×3.6-184 2本</p>	<p>NN5027 アトレー、スパーキー</p>  <p>NN5027-10 Size : 35×3.7-183 4本</p>
<p>NN5024 ストーリア</p>  <p>NN5024-26 Size : 25×3.8-164 2本</p>	<p>NN5028 MAX</p>  <p>NN5028-10 Size : 25×4-150 4本</p>
<p>NN5024-27</p>  <p>NN5024-27 Size : 25×3.8-164 2本</p>	<p>NN5029 ムーブ</p>  <p>NN5029-10 Size : 25×4-150 4本</p>

トヨタ

ニッサン

三菱

マツダ

ホンダ

いすゞ

富士重工

ダイハツ

スズキ

パッド形状

シュー形状

ト
ヨ
タニ
ッ
サ
ン三
菱マ
ツ
ダホ
ン
ダい
す
ゞ富
士
重
工ダ
イ
ハ
ツス
ズ
キパ
ッド
形
状シ
ュ
ー
形
状

DAIHATSU

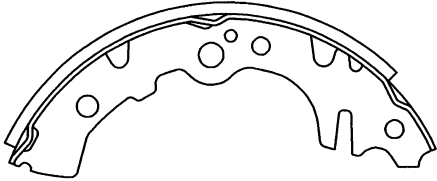
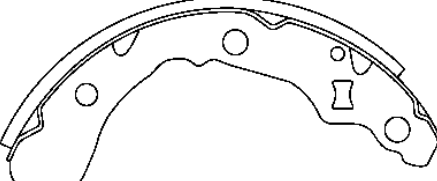
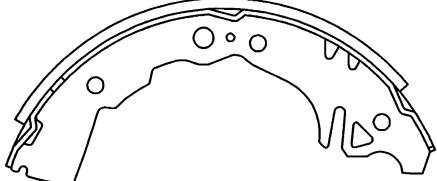
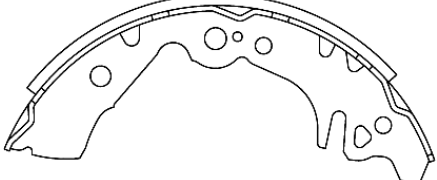
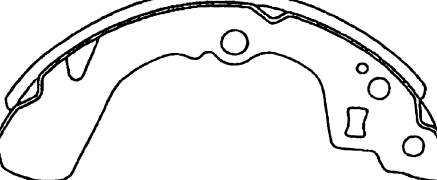
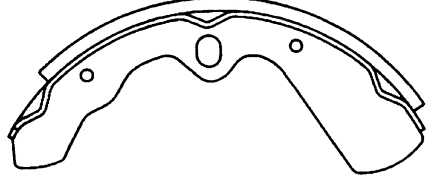
<p>NN5030 ムーブ</p>  <p>NN5030-10 Size : 25×4-150 4本</p>	
<p>NN5031 ムーブ</p>  <p>NN5031-10 Size : 25×4.2-164 4本</p>	
<p>NN5032 YRV、ストーリー</p>  <p>NN5032-10 Size : 25×4-164 4本</p>	
<p>NN5033 ミラ</p>  <p>NN5033-10 Size : 25×4-150 4本</p>	
<p>NN5523 シャレード、アブローズ</p>  <p>NN5523-10 Size : 30×4.5-183 4本</p>	
<p>NN5524 ストーリア</p>  <p>NN5524-01 Size : 34.5×5-160 4本</p>	

DAIHATSU

ト
ヨ
タ

ニ
ツ
サ
ン

三
菱

マ
ツ
ダ

ホ
ン
ダ

い
す
ゞ

富
士
重
工

ダ
イ
ハ
ツ

ス
ズ
キ

パ
ッ
ド
形
状

シ
ュ
ー
形
状

SUZUKI

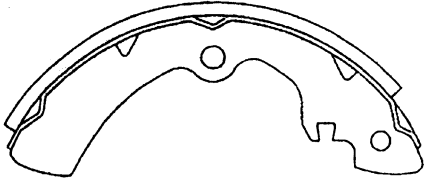
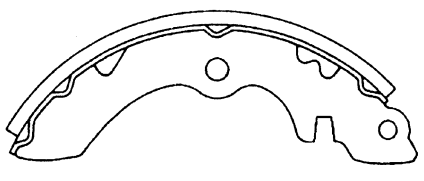
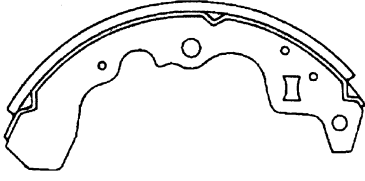
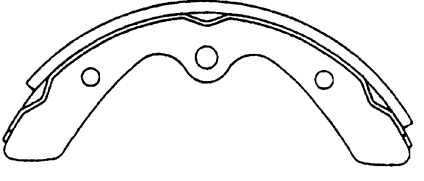
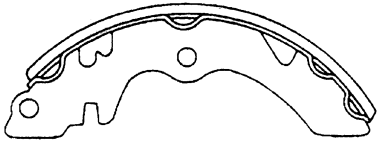
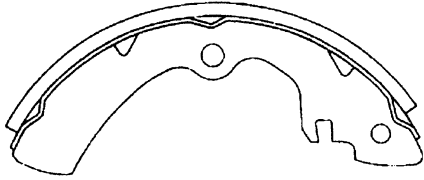
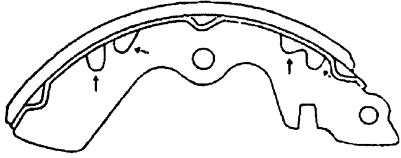
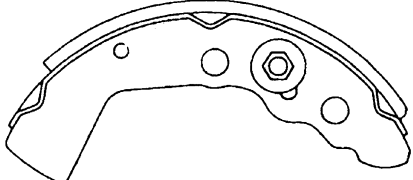
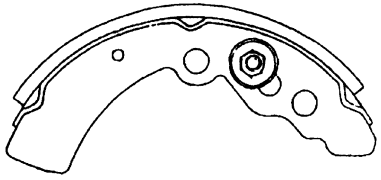
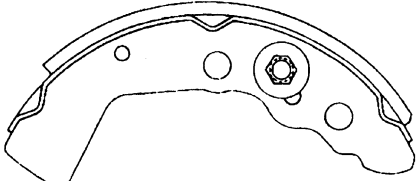
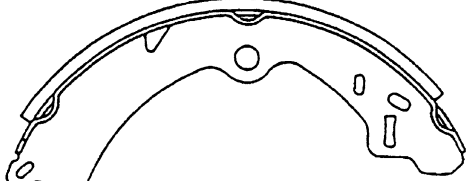
<p>NN5500 アルト、キャリイ</p>  <p>NN5500-01 Size : 38.5×5-200 4本</p>	<p>NN5507 アルト、セルボ</p>  <p>NN5507-10 Size : 33×5-161 4本</p>
<p>NN5502 カルタス</p>  <p>NN5502-10 Size : 30×4-165 4本</p>	<p>NN5508 ジムニー</p>  <p>NN5508-02 Size : 33.5×4-191 4本</p>
<p>NN5503 セルボ</p>  <p>NN5503-02 Size : 28×5-165 4本</p>	<p>NN5509 ジムニー</p>  <p>NN5509-02 Size : 40×5-201 4本</p>
<p>NN5505 キャリイ</p>  <p>NN5505-02 Size : 34×5.1-150.5 4本</p>	<p>NN5513 フロンテ、アルト</p> <p>NN5513-08 とピン逆</p> <p>NN5513-07 Size : 34×5-162 2本</p>
<p>NN5506 フロンテ、アルト</p>  <p>NN5506-07 Size : 33.5×5-148 2本</p>	 <p>NN5513-08 Size : 34×5-162 2本</p>
 <p>NN5506-08 Size : 33.5×5-148 2本</p>	<p>NN5514 ジムニー</p>  <p>NN5514-10 Size : 40×5-201 4本</p>

トヨタ

ニッサン

三菱

マツダ

ホンダ

いすゞ

富士重工

ダイハツ

スズキ

パッド形状

シュー形状

ト
ヨ
タニ
ッ
サ
ン三
菱マ
ツ
ダホ
ン
ダい
す
ゞ富
士
重
工ダ
イ
ハ
ツス
ズ
キパ
ッド
形
状シ
ュ
ー
形
状

SUZUKI

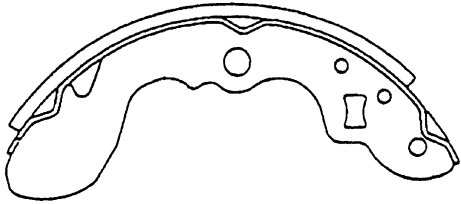
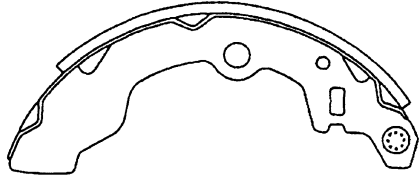
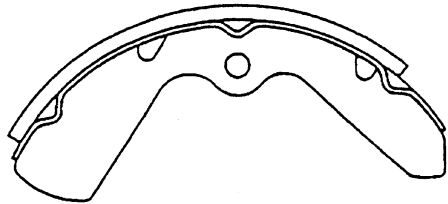
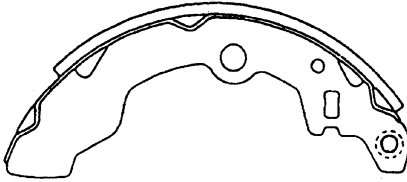
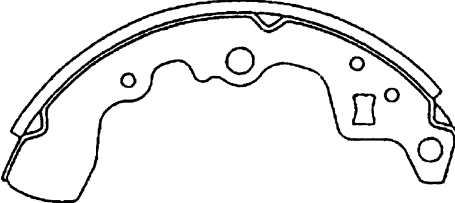
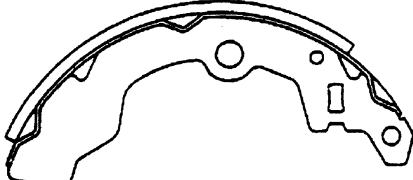
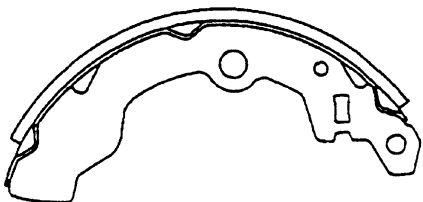
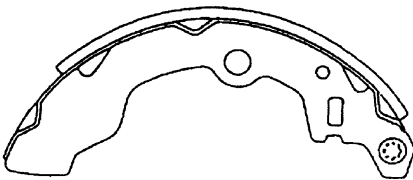
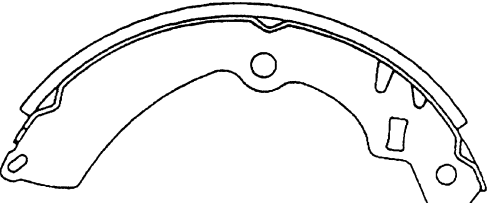
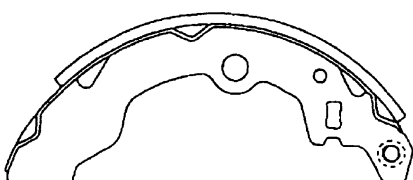
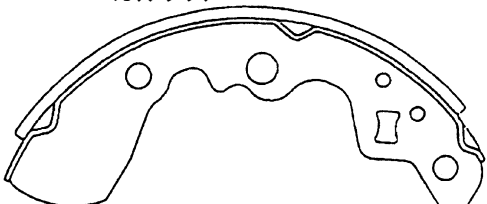
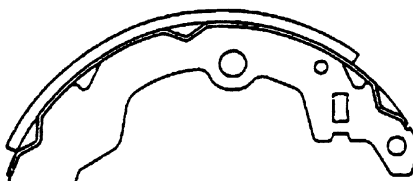
<p>NN5515 キャリイ、エブリイ</p>  <p>NN5515-10 Size : 35×5-151 4本</p>	<p>NN5521 フロンテ、アルト</p>  <p>NN5521-22 Size : 30×4.1-149 1本</p>
<p>NN5516 キャリイ、エブリイ</p>  <p>NN5516-01 Size : 35×5-155 4本</p>	<p>NN5521 フロンテ、アルト</p>  <p>NN5521-23 Size : 30×4.1-149 1本</p>
<p>NN5517 カルタス</p>  <p>NN5517-10 Size : 30×4-165 4本</p>	<p>NN5521 フロンテ、アルト</p>  <p>NN5521-26 Size : 30×4.1-149 2本</p>
<p>NN5518 フロンテ、セルボ</p>  <p>NN5518-10 Size : 35×4.4-172 4本</p>	<p>NN5522 フロンテ、アルト</p>  <p>NN5522-22 Size : 35×4.1-149 1本</p>
<p>NN5519 エスクード</p>  <p>NN5519-10 Size : 34×5-201 4本</p>	<p>NN5522 フロンテ、アルト</p>  <p>NN5522-23 Size : 35×4.1-149 1本</p>
<p>NN5520 カルタス</p>  <p>NN5520-10 Size : 25×4.1-164 4本</p>	<p>NN5522 フロンテ、アルト</p>  <p>NN5522-26 Size : 35×4.1-149 2本</p>

SUZUKI

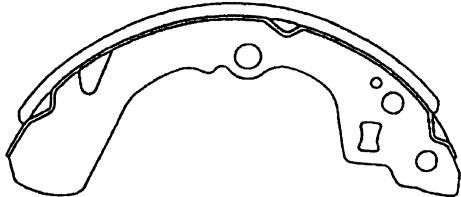
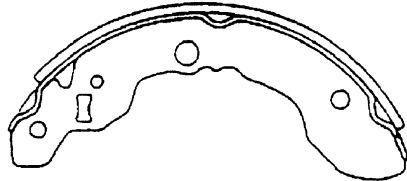
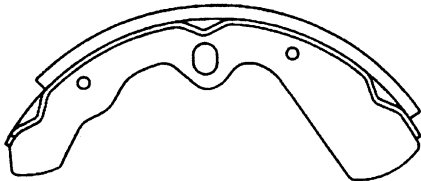
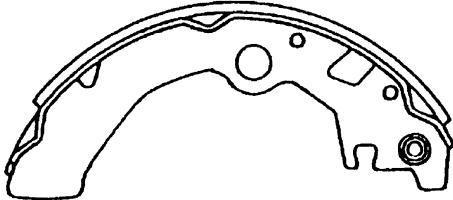
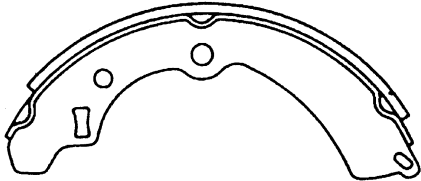
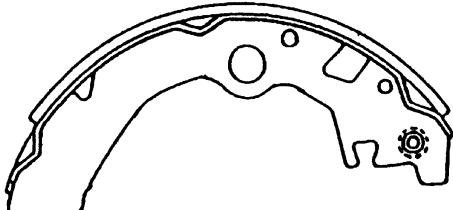
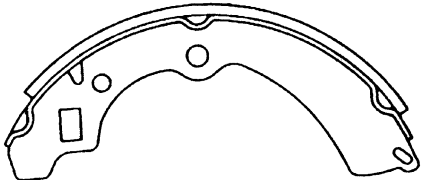
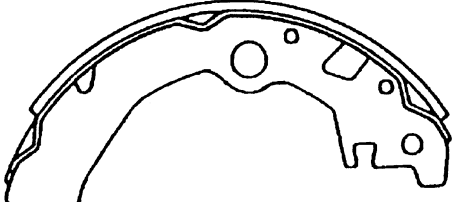
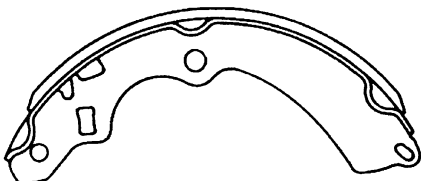
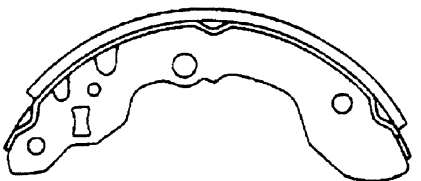
<p>NN5523 カルタス、カルタスエスティーム</p>  <p>NN5523-10 Size : 30×4.5-183 4本</p>	<p>NN5531 キャリイ、エブリイ</p>  <p>NN5531-10 Size : 40×4.5-202 4本</p>
<p>NN5524 エブリイ</p>  <p>NN5524-01 Size : 34.5×5-160 4本</p>	<p>NN5532 アルト</p>  <p>NN5532-22 Size : 25×3.9-168 1本</p>
<p>NN5526 ジムニー</p>  <p>NN5526-26 Size : 40×5.5-202 2本</p>	 <p>NN5532-23 Size : 25×3.9-168 1本</p>
 <p>NN5526-27 Size : 40×5.5-202 2本</p>	 <p>NN5532-26 Size : 25×3.9-168 2本</p>
<p>NN5528 エブリイ</p>  <p>NN5528-10 Size : 40×5.5-200 4本</p>	
<p>NN5530 エスクード</p>  <p>NN5530-10 Size : 34×5.5-200 4本</p>	

トヨタ

ニッサン

三菱

マツダ

ホンダ

いすゞ

富士重工

ダイハツ

スズキ

パッド形状

シュー形状

ト
ヨ
タニ
ッ
サ
ン

三

菱

マ
ツ
ダホ
ン
ダい
す
ゞ富
士
重
工ダ
イ
ハ
ツス
ズ
キパ
ッド
形
状シ
ュ
ー
形
状

SUZUKI

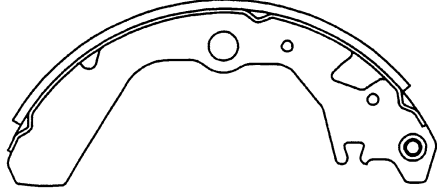
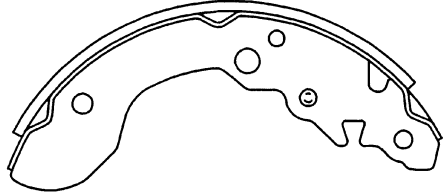
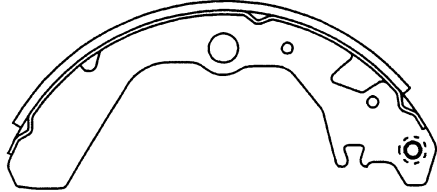
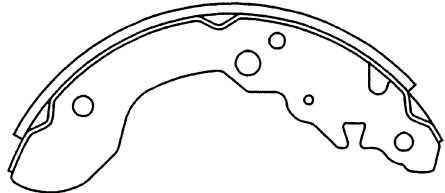
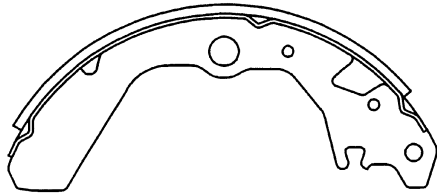
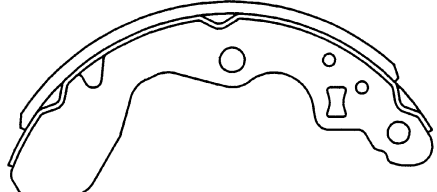
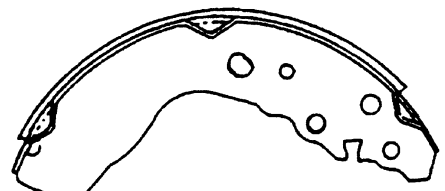
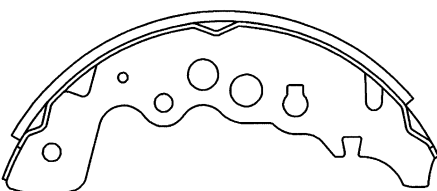
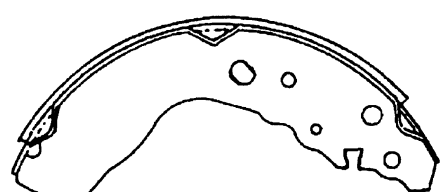
<p>NN5533 X-90</p> <p>NN5533-25 とピン対称</p> <p>NN5533-24 Size : 34×4.5-202 1本</p>	<p>NN5535 エブリイ</p>  <p>NN5535-22 Size : 30×3.7-184 1本</p>
 <p>NN5533-25 Size : 34×4.5-202 1本</p>	 <p>NN5535-23 Size : 30×3.7-184 1本</p>
 <p>NN5533-27 Size : 34×4.5-202 2本</p>	 <p>NN5535-26 Size : 30×3.7-184 2本</p>
<p>NN5534 エスクード</p> <p>NN5534-25 とピン対称</p> <p>NN5534-24 Size : 45×4.5-236 1本</p>	<p>NN5536 キャリイ</p>  <p>NN5536-10 Size : 34.5×4.3-184 4本</p>
 <p>NN5534-25 Size : 45×4.5-236 1本</p>	<p>NN5537 エスクード</p>  <p>NN5537-10 Size : 40×4.5-201 4本</p>
 <p>NN5534-27 Size : 45×4.5-236 2本</p>	

SUZUKI

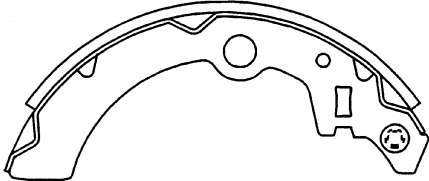
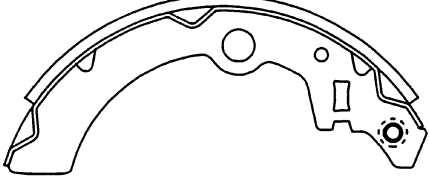
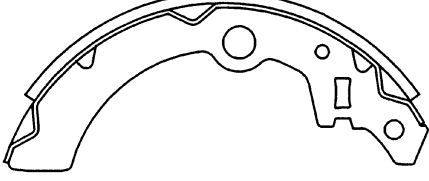
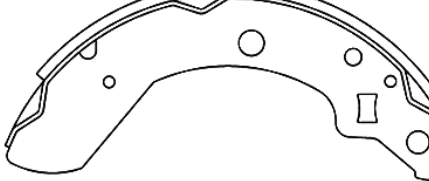
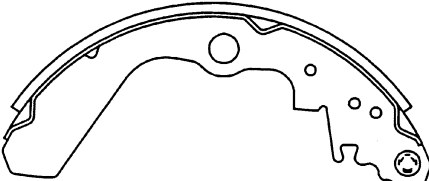
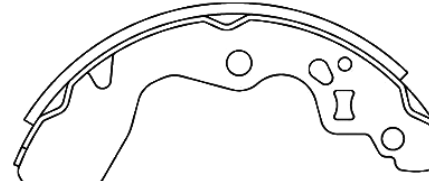
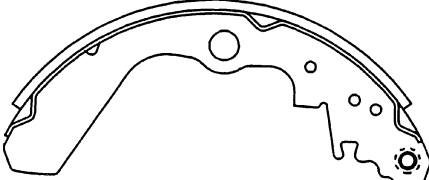
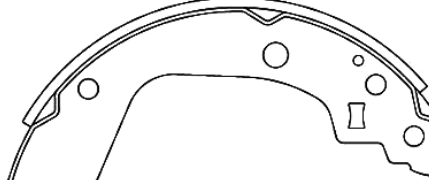
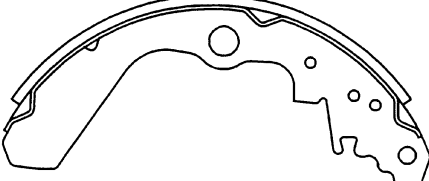
<p>NN5538 アルト、ワゴン R、Kei</p>  <p>NN5538-22 Size : 25×4.1-164 1本</p>	<p>NN5540</p> <p>NN5540 は NN5503 の材質違い</p> <p>NN5540-■ Size : 28×5-165 ■本</p>
 <p>NN5538-23 Size : 25×4.1-164 1本</p>	<p>NN5541</p> <p>NN5541 は NN5505 の材質違い</p> <p>NN5541-■ Size : 34×5.1-150.5 ■本</p>
 <p>NN5538-26 Size : 25×4.1-164 2本</p>	<p>NN5542 ワゴン R、アルト</p>  <p>NN5542-10 Size : 25×4.1-164</p>
<p>NN5539 エブリイ</p>  <p>NN5539-22 Size : 30×4-183 1本</p>	<p>NN5543 キャリイトラック</p>  <p>NN5543-10 Size : 33×4-153</p>
 <p>NN5539-23 Size : 30×4-183 1本</p>	<p>NN5544 スイフト</p>  <p>NN5544-10 Size : 30×4-182.5</p>
 <p>NN5539-26 Size : 30×4-183 2本</p>	

トヨタ

ニッサン

三菱

マツダ

ホンダ

いすゞ

富士重工

ダイハツ

スズキ

パッド形状

シュー形状

ト
ヨ
タニ
ッ
サ
ン三
菱マ
ツ
ダホ
ン
ダい
す
ゞ富
士
重
工ダ
イ
ハ
ツス
ズ
キパ
ッ
ド
形
状シ
ュ
ー
形
状

SUZUKI

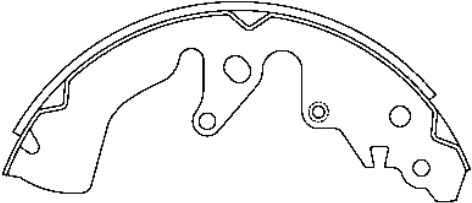
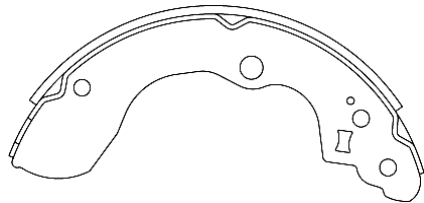
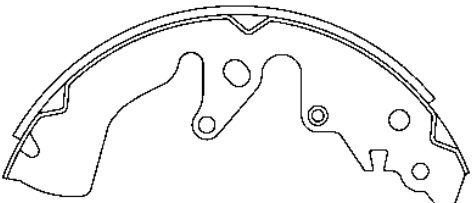
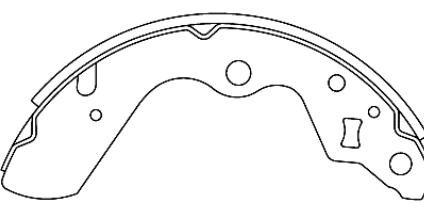
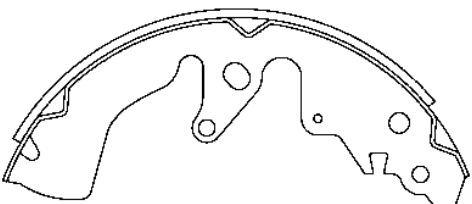
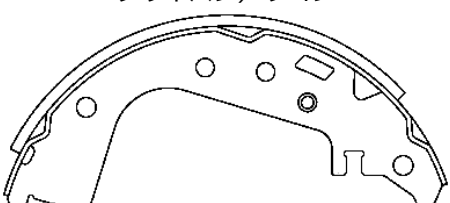
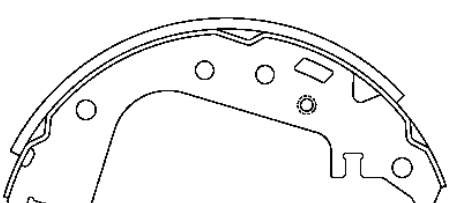
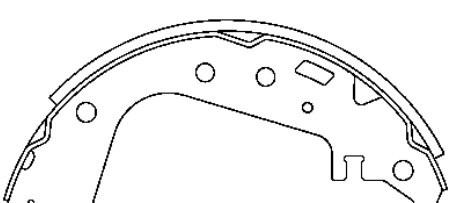
<p>NN5545 エスクード</p>  <p>NN5545-24 Size : 40×4.2-235</p>	<p>NN5547 sx4</p>  <p>NN5547-10 Size : 35×4-203 4本</p>
 <p>NN5545-25 Size : 40×4.2-235</p>	<p>NN5548 セルボ、ワゴンR</p>  <p>NN5548-10 Size : 25×4.1-164 4本</p>
 <p>NN5545-27 Size : 40×4.2-235</p>	
<p>NN5546 エブリパン/ワゴン</p>  <p>NN5546-24 Size : 30×4.5-183</p>	
 <p>NN5546-25 Size : 30×4.5-183</p>	
 <p>NN5546-27 Size : 30×4.5-183</p>	

SUZUKI

ト
ヨ
タ

ニ
ッ
サ
ン

三
菱

マ
ツ
ダ

ホ
ン
ダ

い
す
ゞ

富
士
重
工



ダ
イ
ハ
ツ

ス
ズ
キ

パ
ッ
ド
形
状

シ
ュ
ー
形
状

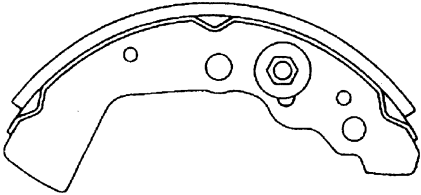
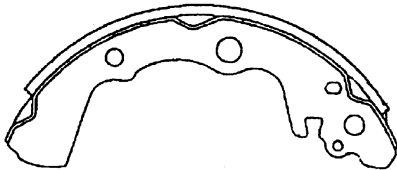
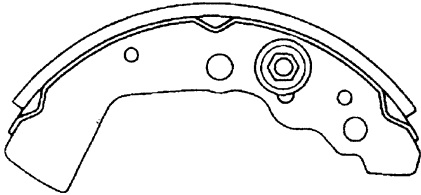
SUBARU

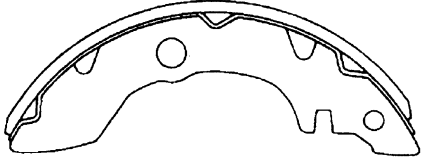
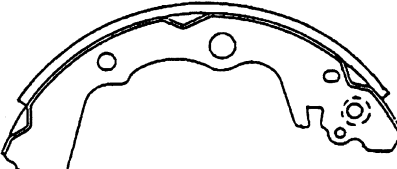
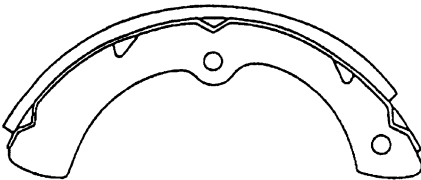
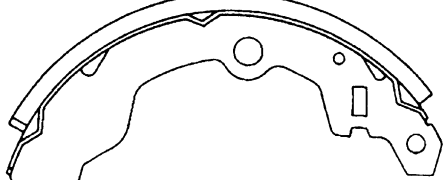
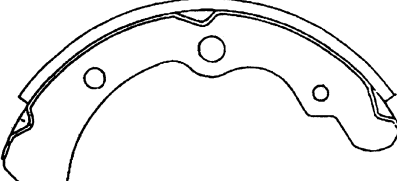
<p>NN6005 レックス、サンバー</p>  <p>NN6005-07 Size : 33.5×5-163 2本</p>	<p>NN6008 サンバー、サンバートライ</p>  <p>NN6008-13 Size : 30×4.4-164 2本</p>
 <p>NN6005-08 Size : 33.5×5-163 2本</p>	 <p>NN6008-19 Size : 30×4.4-164 1本</p>
<p>NN6006 レックス、レックスコンピ</p>  <p>NN6006-10 Size : 28.5×4.6-168 4本</p>	 <p>NN6008-20 Size : 30×4.4-164 1本</p>
<p>NN6007 サンバー、サンバートライ</p>  <p>NN6007-01 Size : 39×5.5-197 4本</p>	<p>NN6009 レックスコンピ、ジャスティ</p>  <p>NN6009-10 Size : 30×4.4-172 4本</p>
	<p>NN6012 レオーネ</p>  <p>NN6012-10 Size : 29.5×4.5-163 4本</p>

トヨタ

ニッサン

三菱

マツダ

ホンダ

いすゞ

富士重工

ダイハツ

スズキ

パッド形状

シュー形状

ト
ヨ
タニ
ッ
サ
ン

三

菱

マ
ツ
ダホ
ン
ダい
す
ゞ富
士
重
工ダ
イ
ハ
ツス
ズ
キパ
ッ
ド
形
状シ
ュ
ー
形
状

SUBARU

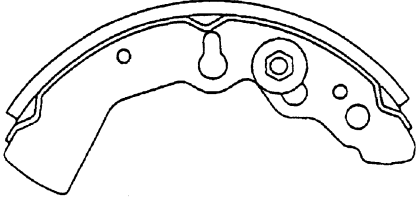
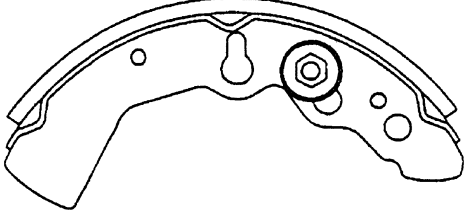
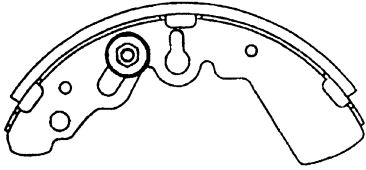
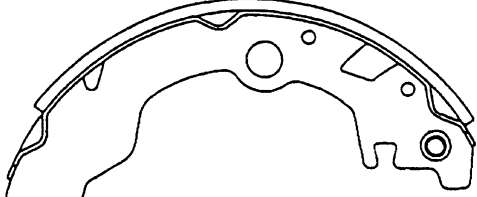
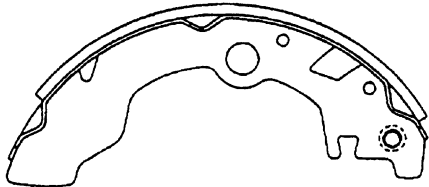
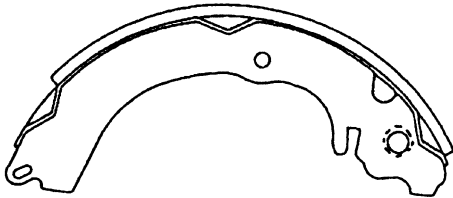
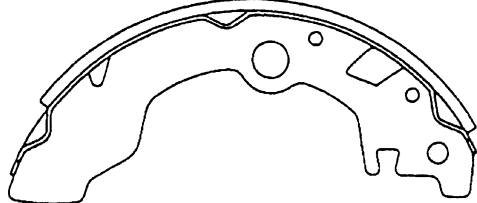
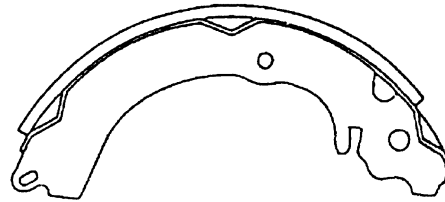
<p>NN6013 レックス、レックスコンピ</p>  <p>NN6013-07 Size : 35×5-163 2本</p>	<p>NN6016 サンバー、サンバートライ</p> <p>NN6016-08 とピン逆</p> <p>NN6016-07 Size : 45×5-173 2本</p>
 <p>NN6013-08 Size : 35×5-163 2本</p>	 <p>NN6016-08 Size : 45×5-173 2本</p>
<p>NN6014 レックス、レックスコンピ</p>  <p>NN6014-22 Size : 25×3.9-165 1本</p>	<p>NN6017 レガシィ</p> <p>NN6017-23 とピン逆</p> <p>NN6017-22 Size : 35×4-186.5 1本</p>
 <p>NN6014-23 Size : 25×3.9-165 1本</p>	 <p>NN6017-23 Size : 35×4-186.5 1本</p>
 <p>NN6014-26 Size : 25×3.9-165 2本</p>	 <p>NN6017-26 Size : 35×4-186.5 2本</p>

SUBARU

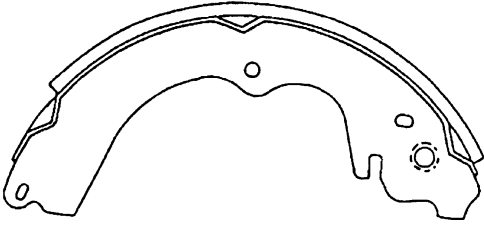
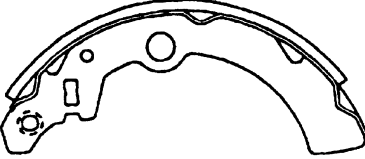
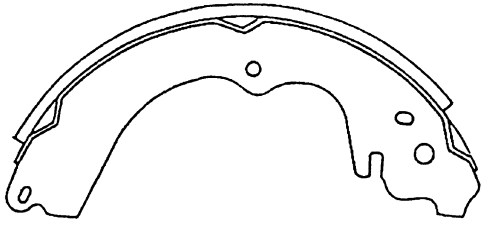
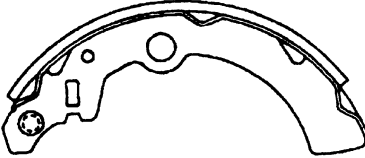
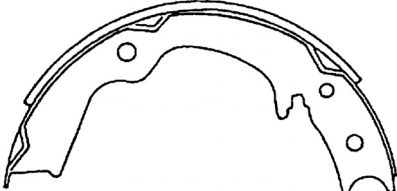
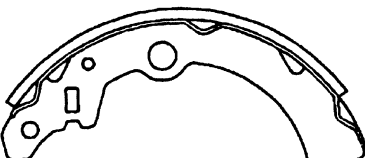
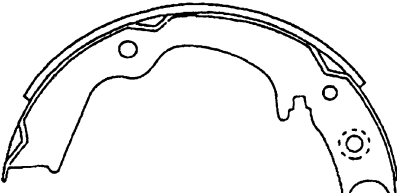
<p>NN6018 レガシィ</p> <p>NN6018-23 とピン逆</p> <p>NN6018-22 Size : 35×4-211 1本</p>	<p>NN6020 サンバー、サンバートライ</p>  <p>NN6020-10 Size : 30×4.4-164 4本</p>
 <p>NN6018-23 Size : 35×4-211 1本</p>	<p>NN6024 サンバー</p>  <p>NN6024-22 Size : 29.5×5-163.5 1本</p>
 <p>NN6018-26 Size : 35×4-211 2本</p>	 <p>NN6024-23 Size : 29.5×5-163.5 1本</p>
<p>NN6019 レガシィ、インプレッサ</p>  <p>NN6019-29 Size : 30×3.5-156.5 2本</p>	 <p>NN6024-26 Size : 29.5×5-163.5 2本</p>
<p>NN6019-39 とピン逆</p> <p>NN6019-38 Size : 30×3.5-156.5 1本</p>	
 <p>NN6019-39 Size : 30×3.5-156.5 1本</p>	

トヨタ

ニッサン

三菱

マツダ

ホンダ

いすゞ

富士重工

ダイハツ

スズキ

パッド形状

シュー形状

ト
ヨ
タ

ニ
ッ
サ
ン

三

菱

マ
ツ
ダ

ホ
ン
ダ

い
す
ゞ

富
士
重
工

ダ
イ
ハ
ツ

ス
ズ
キ

パ
ッ
ド
形
状

シ
ュ
ー
形
状

SUBARU

NN6025 レガシィ

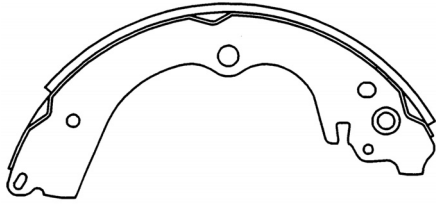

NN6025-22 Size : 35×4.1-211 1本

NN6027 インプレッサ

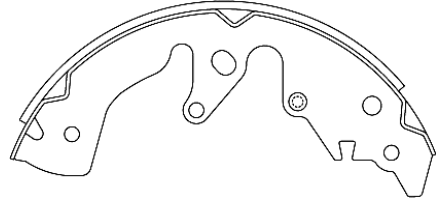

NN6027-24 Size : 40×4.2-235 1本

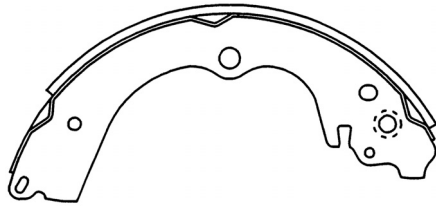

NN6025-23 Size : 35×4.1-211 1本

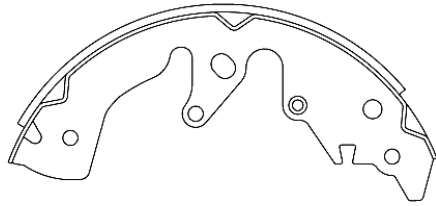

NN6027-25 Size : 40×4.2-235 1本

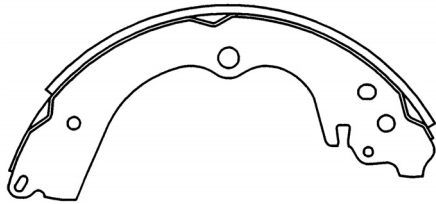

NN6025-26 Size : 35×4.1-211 2本

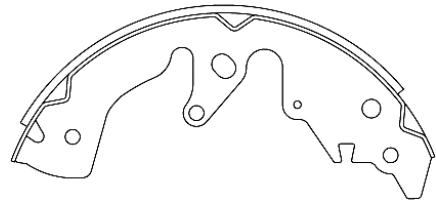

NN6027-27 Size : 40×4.2-235 2本

NN6026 レガシィ

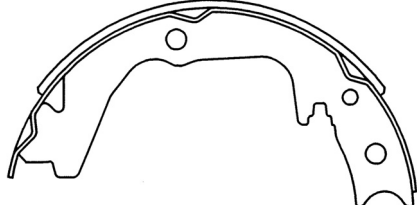

NN6026-29 Size : 30×3.2-156 2本

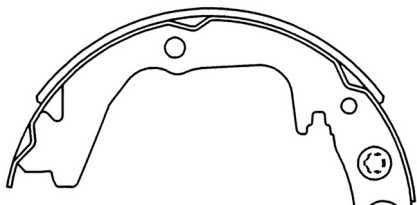

NN6026-38 Size : 30×3.2-156 1本

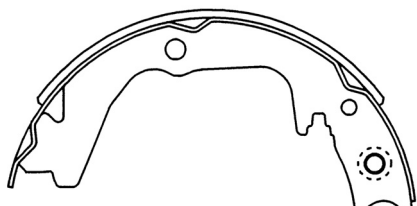

NN6026-39 Size : 30×3.2-156 1本

SUBARU

ト
ヨ
タ

ニ
ッ
サ
ン

三
菱

マ
ツ
ダ

ホ
ン
ダ

い
す
ゞ

富
士
重
工

ダ
イ
ハ
ツ

ス
ズ
キ

パ
ッ
ド
形
状

シ
ュ
ー
形
状

索引

英数字

180SX	ニッサン	67
AD/AD エキスパート	ニッサン	69
AZ-3	マツダ	138
AZ オフロード	マツダ	138
AZ ワゴン	マツダ	139
AZ ワゴン カスタムスタイル	マツダ	139
bB	トヨタ	36
CR-V	ホンダ	176
CR-X	ホンダ	176
CR-Z	ホンダ	177
CX-7	マツダ	143
ek アクティブ	ミツビシ	106
ek クラッシィ	ミツビシ	106
ek スポーツ	ミツビシ	106
ek ワゴン	ミツビシ	106
FTO	ミツビシ	107
GTO	ミツビシ	110
GTR	ニッサン	76
HR-V	ホンダ	173
iQ	トヨタ	1
J80	マツダ	144
J100	マツダ	144
Kei	スズキ	246
MDX	ホンダ	174
MPV	マツダ	141
MR2	トヨタ	8
MR-S	トヨタ	8
MR ワゴン	スズキ	243
MS-6	マツダ	140
MS-8	マツダ	140
MS-9	マツダ	140
MX-6	マツダ	140
NSX	ホンダ	173
NV200 パネット	ニッサン	69

R1	スバル	209
R2	スバル	209
RAV4	トヨタ	43
RV R	ミツビシ	105
RV R	ミツビシ	105
RX-8	マツダ	137
S2000	ホンダ	173
S-MX	ホンダ	173
SX4	スズキ	241
WILL CYPHA	トヨタ	5
WILL Vi	トヨタ	5
WILL VS	トヨタ	5
WISH	トヨタ	4
X-90	スズキ	242
YRV	ダイハツ	234
Z	ホンダ	181

ア行

アイ	ミツビシ	105
アイシス	トヨタ	1
アイ・ミーブ	ミツビシ	105
アヴァンシア	ホンダ	169
アウトランダー	ミツビシ	106
アクセラ	マツダ	137
アクティトラック・バン	ホンダ	169
アコード	ホンダ	169
アコードクーペ・ワゴン	ホンダ	170
アコードツアラー	ホンダ	170
アスカ	イズズ	191
アスコット	ホンダ	170
アスパイア	ミツビシ	106
アテンザ	マツダ	137
アテンザ スポーツワゴン	マツダ	138
アトラス	ニッサン	98
アトラス コンドル	ニッサン	99
アトラー7	ダイハツ	223

アトレーワゴン	ダイハツ	223
アバロン	トヨタ	1
アプローズ	ダイハツ	223
アベニール・アベニールサリユー	ニッサン	67
アベンシス	トヨタ	1
アリスト	トヨタ	2
アルシオーネ SVX	スバル	209
アルティス	ダイハツ	224
アルテツァ	トヨタ	2
アルテツァ ジータ	トヨタ	2
アルト	スズキ	241
アルト ラパン	スズキ	241
アルファード/ヴェルファイア	トヨタ	3
イスト	トヨタ	3
イブサム	トヨタ	4
インサイト	ホンダ	171
インスパイア	ホンダ	171
インテグラ	ホンダ	172
インテグラ タイプ R	ホンダ	172
インフィニティ Q45	ニッサン	67
インプレッサ	スバル	210
インプレッサ アネシス	スバル	212
インプレッサ XV	スバル	212
ヴァンガード	トヨタ	5
ヴィヴィオ	スバル	212
ヴィッツ	トヨタ	4
ウイングロード	ニッサン	68
ウイングダム	トヨタ	6
ヴェロツサ	トヨタ	6
ヴォクシー	トヨタ	6
ヴォルツ	トヨタ	6
エアウェイブ	ホンダ	172
エアトレック	ミツビシ	107
エクスパート	ニッサン	68
エクシーガ	スバル	213
エクストレイル	ニッサン	69
エクリプス	ミツビシ	107
エスクード	スズキ	242
エスティマ	トヨタ	7

エスティマ ルシーダ・エミーナ	トヨタ	8
エッセ	ダイハツ	224
エディックス	ホンダ	173
エブリイ	スズキ	243
エブリイ プラス	スズキ	243
エメロード	ミツビシ	107
エリオ	スズキ	243
エリシオン	ホンダ	174
エリシオン プレステージ	ホンダ	174
エルグランド	ニッサン	70
エルフ	イスズ	195
エレメント	ホンダ	174
オーパ	トヨタ	9
オーリス	トヨタ	9
オデッセイ	ホンダ	175
オッテイ	ニッサン	70
オブティ	ダイハツ	224
オルティア	ホンダ	175

カ行

ガイア	トヨタ	9
カブチーノ	スズキ	243
カペラ	マツダ	141
カペラカーゴ・ワゴン	マツダ	142
カムリ グラシア	トヨタ	10
カムリ・ビスタ	トヨタ	10
カーリーナ	トヨタ	11
カーリーナ ED	トヨタ	11
カリスマ	ミツビシ	108
カルタス	スズキ	244
カルタスクレセント	スズキ	244
カルタスクレセントワゴン	スズキ	244
カルディナ	トヨタ	12
カレン	トヨタ	12
カローラ	トヨタ	13
カローラ アクシオ	トヨタ	14
カローラ スパシオ	トヨタ	14
カローラ II	トヨタ	14
カローラ フィールダー	トヨタ	15

カローラ ランクス・アレックス	トヨタ	15
カローラ ルミオン	トヨタ	15
カローラ レビン・セレス	トヨタ	16
キザシ	スズキ	245
キックス	ニッサン	71
キャパ	ホンダ	175
キャミ	トヨタ	16
キャラ	スズキ	245
キャラバン	ニッサン	71
キャラバン・ホーミー	ニッサン	71
ギャラン・エテルナ	ミツビシ	108
ギャラン フォルティス	ミツビシ	108
ギャラン フォルティス スポーツバック	ミツビシ	109
キャリィ	スズキ	245
キャロル	マツダ	143
キャンター	ミツビシ	124
キューブ	ニッサン	73
クイックデリバリー 100	トヨタ	16
クイックデリバリー 200	トヨタ	46
クラウン	トヨタ	16
クラウン エステート	トヨタ	18
クラウン コンフォート	トヨタ	19
グランディス	ミツビシ	109
グランド エスクード	スズキ	245
グランビア	トヨタ	19
クリッパー	ニッサン	73
クリッパー リオ	ニッサン	73
クルー	ニッサン	74
クルーガー L/V	トヨタ	20
クレスタ	トヨタ	20
クロスロード	ホンダ	176
クロノス	マツダ	143
クー	ダイハツ	225
コースター	トヨタ	47
コペン	ダイハツ	225
コモ	イズズ	191
コルト	ミツビシ	109
コルト・プラス	ミツビシ	109

コロナ	トヨタ	21
コロナ エクシブ	トヨタ	21
コロナ プレミオ	トヨタ	21

サ行

サイ	トヨタ	22
サイノス	トヨタ	22
サクシード ワゴン バン	トヨタ	22
ザッツ	ホンダ	176
サニー	ニッサン	74
サニー カリフォルニア	ニッサン	75
サバンナ RX-7	マツダ	143
サファリ	ニッサン	75
サンバー	スバル	213
サンバー トライ	スバル	213
ジープ	ミツビシ	110
シーマ	ニッサン	76
ジェミニ	イズズ	192
シエンタ	トヨタ	22
シビック	ホンダ	177
シビック シャトル	ホンダ	178
シビック タイプR	ホンダ	178
シビック プロ	ホンダ	178
シビリアン	ニッサン	100
シボレー MW	スズキ	246
シボレー クルーズ	スズキ	246
ジムニー	スズキ	246
ジャズワゴン	ホンダ	178
シャリオ	ミツビシ	110
シャリオ グランディス	ミツビシ	110
シャレード	ダイハツ	225
シャレード ソシアル	ダイハツ	225
ジューク	ニッサン	76
シルビア	ニッサン	76
スイフト	スズキ	247
スーブラ	トヨタ	22
スカイライン	ニッサン	77
スカイラインクロスオーバー	ニッサン	78
スクラム	マツダ	145

スターレット	トヨタ	23
ステージア	ニッサン	78
ステップワゴン	ホンダ	179
ステップワゴン スパーダ	ホンダ	179
ステラ	スバル	213
ストーリーア	ダイハツ	226
ストラダ	ミツビシ	110
ストリート	ホンダ	179
ストリーム	ホンダ	180
スパーク	トヨタ	23
スピアーノ	マツダ	145
スブラッシュ	スズキ	247
スプリンター	トヨタ	23
スプリンター カリブ	トヨタ	24
スプリンター トレノ・マリノ	トヨタ	24
スペクトロン	マツダ	145
セイバー	ホンダ	180
ゼスト・ゼストスパーク	ホンダ	180
セドリック・グロリア	ニッサン	79
セフィーロ	ニッサン	80
セフィーロ ワゴン	ニッサン	80
セプター	トヨタ	24
セリカ	トヨタ	25
セルシオ	トヨタ	25
セルボ	スズキ	247
セルボ モード	スズキ	248
セレナ	ニッサン	81
センチュリー	トヨタ	25
センチア	マツダ	146
ソアラ	トヨタ	26
ソニカ	ダイハツ	226

タ行

ターセル・コルサ	トヨタ	26
タイタン	マツダ	160
タイタンダッシュ	マツダ	159
ダイナ・トヨエース	トヨタ	48
タウン/ライトエース	トヨタ	27
タウン/ライトエース ノア	トヨタ	28

タウンボックス	ミツビシ	111
タウンボックス ワイド	ミツビシ	111
ダットサントラック	ニッサン	81
タント	ダイハツ	226
タントエグゼ	ダイハツ	226
チェイサー	トヨタ	28
チャレンジャー	ミツビシ	111
ツイン	スズキ	248
ディアス ワゴン	スバル	214
ディアマンテ	ミツビシ	111
ティアナ	ニッサン	82
ティーダ	ニッサン	82
ティーダ・ラティオ	ニッサン	83
ティーノ	ニッサン	83
ディオ	ミツビシ	112
デックス	スバル	214
デボネア	ミツビシ	112
デミオ	マツダ	146
デュアリス	ニッサン	83
デュエット	トヨタ	29
テラノ	ニッサン	83
テラノ レグラス	ニッサン	84
テリオス	ダイハツ	227
テリオス キッド	ダイハツ	227
デリカ	ミツビシ	112
デリカ D:5	ミツビシ	114
テルスター	マツダ	146
テルスター II	マツダ	147
テルスターワゴン	マツダ	147
デルタ	ダイハツ	235
トゥディ	ホンダ	181
トップ	ミツビシ	114
ドマーニ	ホンダ	181
ドミンゴ	スバル	214
トライトン	ミツビシ	115
トラヴィック	スバル	214
トリビュート	マツダ	147
トルネオ	ホンダ	182

ナ行

ナディア	トヨタ	29
ニッサン AD	ニッサン	84
ニッサン AD MAX	ニッサン	85
ネイキッド	ダイハツ	227
ノア	トヨタ	30
ノート	ニッサン	85

ハ行

パートナー	ホンダ	182
ハイエース	トヨタ	30
ハイエーストラック	トヨタ	32
ハイエースレジアス	トヨタ	33
パイザー	ダイハツ	227
ハイゼット	ダイハツ	228
ハイゼット グランカーゴ	ダイハツ	229
ハイラックス	トヨタ	33
バサラ	ニッサン	85
パジェロ	ミツビシ	115
パジェロ イオ	ミツビシ	116
パジェロ ジュニア	ミツビシ	116
パジェロ ミニ	ミツビシ	116
パッソ	トヨタ	35
パッソ セツテ	トヨタ	35
パネット	ニッサン	86
パネット セレナ	ニッサン	87
パモス/パモス・ホピオ	ホンダ	182
ハリアー	トヨタ	35
パルサーセリエ S-RV	ニッサン	87
パルサー・パルサーセリエ	ニッサン	87
パレット	スズキ	248
ピノ	ニッサン	88
ピアンテ	マツダ	148
ビギン	イスズ	192
ピークロス	イスズ	192
ビーゴ	ダイハツ	229
ピスタ・ピスタ アルデオ	トヨタ	36
ビッグホーン	イスズ	192

ファーゴ・フィリー	イスズ	193
ファミリア	マツダ	148
ファミリアバン・ワゴン	マツダ	149
ファンカーゴ	トヨタ	37
フィット	ホンダ	183
フィット アリア	ホンダ	183
フーガ	ニッサン	88
ブーン	ダイハツ	229
ブーン ルミナス	ダイハツ	229
フェアレディ Z	ニッサン	89
フェスティバ	マツダ	150
フォレスター	スバル	215
ブラウディア・ディグニティ	ミツビシ	116
ブラグインステラ	スバル	214
プラッツ	トヨタ	37
フリード	ホンダ	183
プリウス	トヨタ	37
プリメーラ・プリメーラカミノ	ニッサン	89
プリメーラワゴン・カミノワゴン	ニッサン	90
ブルーバード	ニッサン	90
ブルーバードシルフィ	ニッサン	91
ブレイド	トヨタ	37
プレーリー	ニッサン	92
プレーリー リバティ	ニッサン	92
プレオ	スバル	215
プレサージュ	ニッサン	92
プレジデント	ニッサン	93
プレセア	ニッサン	93
プレビス	トヨタ	38
プレマシー	マツダ	151
プレミオ・アリオン	トヨタ	38
プレリウド	ホンダ	184
プローブ	マツダ	151
プログレ	トヨタ	38
プロシード レバンテ	マツダ	151
プロナード	トヨタ	38
プロボックス ワゴン・バン	トヨタ	39
ベリーサ	マツダ	152
ベルタ	トヨタ	39

ホライゾン	ホンダ	184
ポルテ	トヨタ	39
ボンゴ	マツダ	152
ボンゴ フレンディ	マツダ	153
ボンゴ プローニィ	マツダ	154

マ行

マークX	トヨタ	40
マークX ジオ	トヨタ	40
マークII	トヨタ	40
マークII ブリット	トヨタ	41
マークIIワゴン クオリス	トヨタ	42
マーチ	ニッサン	93
マックス	ダイハツ	230
ミストラル	ニッサン	94
ミゼットII	ダイハツ	230
ミニカ	ミツビシ	117
ミニカトッポ	ミツビシ	117
ミニカトッポ ワイド	ミツビシ	117
ミニキャブ	ミツビシ	118
ミニキャブ プラボー	ミツビシ	118
ミュー	イスズ	194
ミュー ウィザード	イスズ	194
ミラ	ダイハツ	230
ミラーージュ	ミツビシ	118
ミラーージュ アスティ	ミツビシ	119
ミラーージュ ディンゴ	ミツビシ	119
ミラ ココア	ダイハツ	231
ミラジーノ	ダイハツ	232
ミレーニア	マツダ	156
ムラーノ	ニッサン	94
ムーブ	ダイハツ	232
ムーブ コンテ	ダイハツ	234
ムーブラテ	ダイハツ	234
メガクルーザー	トヨタ	42
モコ	ニッサン	95
モビリオ/モビリオ スパイク	ホンダ	184

ヤ行

ユーノス 500	マツダ	156
ユーノス 800	マツダ	156
ユーノス ロードスター	マツダ	157

ラ行

ライフ・ライフダンク	ホンダ	184
ラウム	トヨタ	42
ラガー	ダイハツ	234
ラクティス	トヨタ	42
ラグレイト	ホンダ	185
ラシーン・ラシーンフォルザ	ニッサン	95
ラッシュ	トヨタ	43
ラピュタ	マツダ	157
ラファーガ	ホンダ	185
ラフェスタ	ニッサン	95
ラルゴ	ニッサン	95
ランサー	ミツビシ	120
ランサーカーゴ	ミツビシ	121
ランサーセディア・ワゴン	ミツビシ	121
ランサーワゴン	ミツビシ	122
ランティス	マツダ	157
ランディ	スズキ	248
ランドクルーザー	トヨタ	44
リベロ・リベロカーゴ	ミツビシ	122
ルークス	ニッサン	96
ルキノ	ニッサン	96
ルキノ S-RV	ニッサン	96
ルクラ	スバル	215
ルネッサ	ニッサン	96
レーザー/レーザーリデア	マツダ	158
レオーネ	スバル	216
レガシィ	スバル	216
レガシィ ランカスター	スバル	218
レクサス	トヨタ	45
レグナム	ミツビシ	123
レジェンド	ホンダ	185
レパード	ニッサン	97

レパード・Jフェリー	ニッサン	97
レビュー	マツダ	159
ローザ	三菱	130
ローレル	ニッサン	97
ロゴ	ホンダ	185
ロッキー	ダイハツ	234

ワ行

ワゴンR	スズキ	249
ワゴンRスティングレー	スズキ	249
ワゴンRソリオ	スズキ	249
ワゴンRプラス	スズキ	250
ワゴンRワイド	スズキ	250

memo

A large, empty rectangular box with rounded corners, intended for writing a memo. The box is white with a thin black border and occupies most of the page below the 'memo' label.

memo

A large, empty rectangular box with rounded corners, intended for writing a memo. The box is white with a thin black border and occupies most of the page below the 'memo' label.

曙ブレーキ工業株式会社

Url www.akebono-brake.co.jp

Ai-city(本社)	〒348-8508	埼玉県羽生市東5-4-7-1	Tel (048) 560 1500	Fax (048) 560 2880
本店(グローバル本社)	〒103-8534	東京都中央区日本橋小網町1-9-5	Tel (03) 3668 5171	Fax (03) 5695 7391
補修品営業部門	〒348-8508	埼玉県羽生市東5-4-7-1	Tel (048) 560 1514	Fax (048) 560 2896
札幌営業所	〒007-0883	北海道札幌市東区北丘珠3条3-2-66	Tel (011) 780 5031	Fax (011) 787 6297
仙台営業所	〒983-0035	宮城県仙台市宮城野区日の出町3-7-13	Tel (022) 284 4979	Fax (022) 238 9318
関東営業所	〒348-8508	埼玉県羽生市東5-4-7-1	Tel (048) 560 1481	Fax (048) 560 1487
中部オフィス	〒473-0902	愛知県豊田市大林町3-1-3	Tel (0565) 25 1191	Fax (0565) 25 1130
大阪営業所	〒564-0053	大阪府吹田市江の木町2-1-7	Tel (06) 6385 5803	Fax (06) 6368 2457
広島営業所	〒736-0085	広島県広島市安芸区矢野西4-1-13	Tel (082) 888 7293	Fax (082) 820 4393
福岡営業所	〒816-0088	福岡県福岡市博多区板付6-12-41	Tel (092) 501 0282	Fax (092) 583 1258