

Стиральная машина

ru **Инструкции по эксплуатации
и установке**



BOSCH

Содержание

| | С. | | С. |
|---|----|--|----|
| Указания и рекомендации по технике безопасности | 4 | Звуковой сигнал | 13 |
| Утилизация упаковки | 5 | Блокировка от детей - в зависимости от модели | 14 |
| Защита окружающей среды / Экономия энергии | 5 | Моющие средства и специальные добавки | 15 |
| Установка стиральной машины | 6 | Первый ввод машины в эксплуатацию | 15 |
| Удаление приспособлений для транспортировки | 7 | Подготовка белья к стирке | 16 |
| Установка машины | 7 | Загрузка белья | 17 |
| Подключение к сети водоснабжения | 7 | Стирка белья | 17 |
| Слив воды из машины | 8 | Окончание программы стирки / Извлечение белья | 18 |
| Подключение к сети электроснабжения | 8 | Чистка / Техническое обслуживание / Защита от обмерзания | 19 |
| Знакомство с Вашей новой стиральной машиной | 9 | Технические характеристики | 21 |
| Переключатель программ | 10 | Поиск и устранение неисправностей | 21 |
| Клавиши дополнительных программ и пуска | 11 | Сервисный центр | 22 |
| Дисплей | 12 | Потребление | 23 |

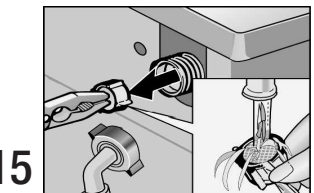
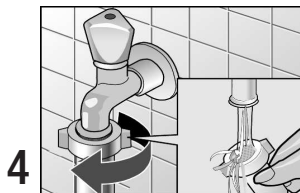
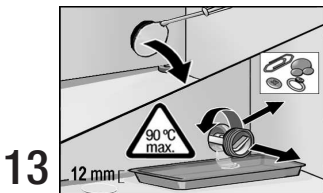
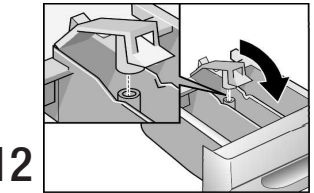
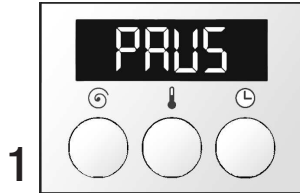
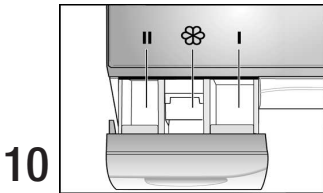
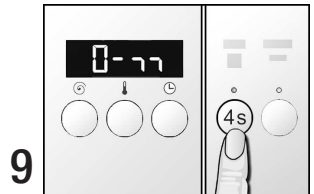
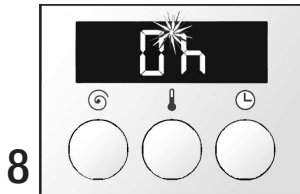
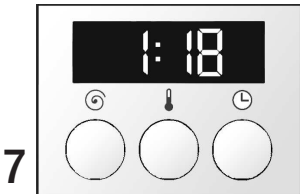
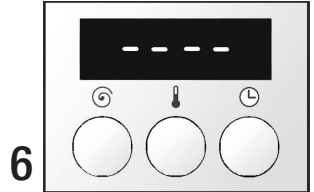
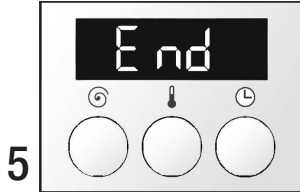
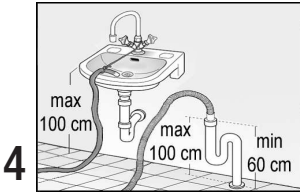
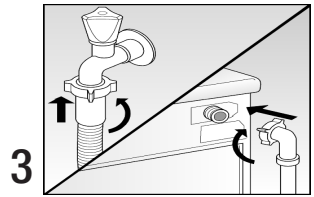
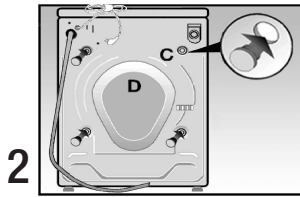
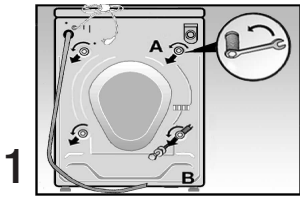

Указания и рекомендации по технике безопасности

Данная стиральная машина соответствует всем требованиям по безопасности.

Перед началом эксплуатации прибора выполните следующие рекомендации:

- ! Перед первым включением стиральной машины внимательно ознакомьтесь с информацией, содержащейся в Инструкции по эксплуатации и монтажу. В Инструкции содержатся указания по установке, эксплуатации и техническому обслуживанию машины.
- ! Сохраняйте Инструкцию по эксплуатации машины для дальнейших справок и для передачи новому владельцу.
- ! Установите стиральную машину согласно инструкции по монтажу. Удалите упаковку и транспортировочные крепления.
- ! Не начинайте эксплуатацию машины, имеющей внешние повреждения. В сомнительных случаях обратитесь в центр сервисного обслуживания или в тот магазин, где Вы приобрели эту машину.
- ! Если поврежден кабель питания, обратитесь для его замены в сервисный центр.

Рекомендации по стирке белья:

- ! Стиральная машина должна подключаться только к линии холодного водоснабжения.
- ! Данная стиральная машина предназначена только для бытового использования и только в указанных целях.
- ! Не разрешайте детям пользоваться машиной без присмотра взрослых.
- ! Не допускайте домашних животных к стиральной машине во время её работы.
- ! Будьте внимательны при сливе горячей воды.

Рекомендации по защите машины от повреждений:

- ! Не вставляйте на машину.
- ! Не опирайтесь на дверцу загрузочного люка.

Рекомендации по транспортировке машины:

- ! Установите транспортные крепления.
- ! Слейте воду из шланга подачи воды и из сливного шланга.
- ! Будьте внимательны во время транспортировки машины! Не поднимайте машину за панель управления и другие выступающие элементы!

Утилизация упаковки

Утилизация упаковочного материала

Все упаковочные материалы не наносят вреда окружающей среде и могут использоваться вторично.

Разборка отслужившей машины

Отслужившие машины содержат ценные материалы, которые можно использовать вторично. Для утилизации сдайте старую стиральную машину в центр по утилизации. Защищайте окружающую среду: проследите за тем, чтобы Ваша старая машина была разобрана и приведена в полную негодность безопасными для окружающей среды методами.



В свою очередь, отслужившие приборы вовсе не являются бесполезными отходами. При правильной утилизации они могут послужить ценным сырьем для переработки.

Перед тем, как выбросить отслуживший прибор, сделайте так, чтобы его больше нельзя было использовать или обозначьте его наклейкой "Внимание, металлолом!". Вы можете получить информацию о возможности утилизации у Вашего дилера или в местной администрации.

Защита окружающей среды / Экономия энергии

○ Для эффективного использования стиральной машины и защиты окружающей среды старайтесь

обеспечить максимальную загрузку, предусмотренную выбранной программой.

Установка стиральной машины

! Стиральная машина должна быть установлена и подсоединена к сетям водоснабжения и электропитания в соответствии с правилами и рекомендациями по технике безопасности, содержащимися в инструкции, а также примечаниями общего характера. В свою очередь, эти требования должны соответствовать нормам местных служб водоснабжения и электроснабжения.

! Внимание! Будьте осторожны при подъеме машины! **Возможны травмы!**

! Не поднимайте машину за панель управления и другие выступающие элементы!

! Если Вы не имеете необходимой квалификации, поручите установку и подключение машины квалифицированному специалисту.

Расположение стиральной машины

По возможности всегда устанавливайте машину на твёрдую и ровную поверхность для предотвращения

вибрации во время отжима. Избегайте установки стиральной машины на ковровое покрытие.

! При необходимости закрепите машину на полу при помощи специальных штифтов (их можно приобрести в Сервисной службе), устанавливаемых на опорных ножках машины (особенно если над стиральной машиной Вы устанавливаете сушильную машину).

! Если Вы устанавливаете машину на подставке, закрепите ножки машины с помощью специальных штифтов. Стиральная машина не должна раскачиваться во время отжима.

Специальные штифты можно приобрести у поставщика как запасные части.

Защитная пластина

При встраивании машины под панель (при необходимости), специалист должен установить защитную пластину, предотвращающую попадание грязи, воды и т. п., что продлит срок службы машины. Эту деталь можно приобрести в Сервисной службе.

Удаление приспособлений для транспортировки (рис. 1, 2)

! Перед началом эксплуатации стиральной машины обязательно удалите приспособления для транспортировки, расположенные на задней стенке машины, при помощи соответствующего ключа.

! **Внимание!** В случае срыва ключа можно получить травму!

- Ослабьте и отверните 4 стопорных винта «А».
- Затем удалите четыре разделительных прокладки «В», которые должны упасть на пол. Для этого немного наклоните машину.

○ Установите заглушки «С», которые находятся в пакете с документацией на машину.

! Сохраните все приспособления для транспортировки на случай перевозки стиральной машины.

Перевозите машину только с установленными приспособлениями для транспортировки. Для этого необходимо снять заднюю панель машины «D» и выполнить все вышеуказанные операции в обратном порядке.

Установка машины

! Стиральная машина не должна качаться, все четыре ножки стиральной машины должны твёрдо стоять на полу.

При необходимости выровняйте положение машины и придайте ей устойчивость, вращая регулируемые ножки машины.

○ Ослабьте фиксирующие гайки с помощью гаечного ключа.

○ Поверните ножку вправо-влево для установки необходимой высоты.

○ Надежно затяните фиксирующие гайки во избежание самопроизвольного нарушения регулировки ножек.

Подключение к сети водоснабжения (рис. 3)

Шланг подключается к крану обычной линии холодного водоснабжения или к двум кранам для модели с горячей водой (шланги входят в комплект поставки). Минимальное давление в сети должно составлять 1 бар.

Если давление воды в сети более 10 бар, установите редукционный клапан между машиной и водопроводом.

! Для подключения машины к сети водоснабжения используйте только новые подающие шланги. Старые

подающие шланги повторно использовать нельзя.

! Ни в коем случае не подключайте машину к смесителю, подсоединенному к водонагревательному прибору! Если Вы не имеете необходимой квалификации, установку и подключение машины к сети водоснабжения должен выполнять квалифицированный специалист.

! Внимание! Соединения между машиной и водопроводом испытывают максимальное давление. Проверьте водонепроницаемость соединения, открыв до упора водопроводный кран!

! Снимите фильтр, расположенный на торце электромагнитного клапана, для его очистки (см. «Чистка / Техническое обслуживание / Защита от обмерзания»). Второй фильтр,

вернутый в водопроводный кран, должен очищаться вместе со шлангом (он несъемный).

! Во избежание утечки воды и затопления рекомендуется каждый раз закрывать кран после окончания циклов программ машины и особенно на время длительного отсутствия.

! Вручную затяните фиксирующие пластмассовые гайки в соединениях шланга.

Слив воды из машины (рис. 4)

! При установке сливного шланга проследите, чтобы он не имел перегибов и не был пережат. Нельзя сильно натягивать шланг!

! Можно сливать воду в раковину, предварительно убедившись, что

сливной шланг надежно закреплен. Обязательно проверьте быстро ли уходит вода. Убедитесь, что сливная пробка не установлена. **Опасность затопления!**

Подключение к сети электроснабжения

! Подключайте стиральную машину к сети переменного тока через электрическую розетку, соответствующую правилам безопасности и снабженную заземляющим контактом.

! Проверьте, соответствует ли напряжение в сети по месту установки машины напряжению, указанному на ее табличке технических характеристик.

! Данные о требуемом напряжении, предохранителях или автоматическом выключателе указаны на табличке технических характеристик машины.

! Убедитесь, что розетка и вилка совместимы и что стиральная машина снабжена заземлением в соответствии с требованиями по технике безопасности.

! Не используйте переходников, тройников и удлинителей.

! В случае использования дифференциального выключателя пользуйтесь только выключателем с символом . Только этот тип выключателя соответствует современным нормам безопасности.

! Не касайтесь металлических частей вилки при включении и выключении машины.

! Не вынимайте вилку из розетки влажными или мокрыми руками!

Знакомство с Вашей новой стиральной машиной

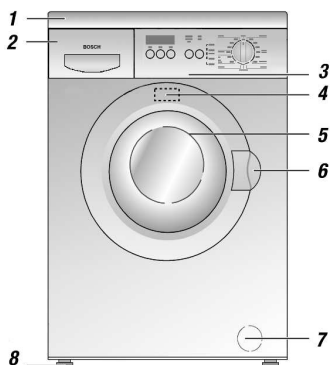

1. Защитная пластина (крышка)
2. Кювета для моющего средства и добавок
3. Панель управления
4. Табличка технических характеристик
5. Загрузочный люк
6. Ручка дверцы загрузочного люка
7. Сливной насос
8. Регулируемые по высоте ножки для выравнивания машины

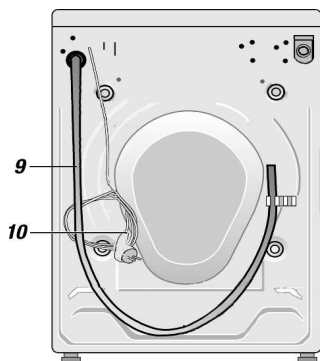

9. Сливной шланг
10. Вилка
11. Дисплей и клавиши дисплея:
 - «☉»: отжим
 - «↓»: температура
 - «⌚»: время
12. Клавиша «◇»
13. Клавиша «👑»
14. Индикаторы состояния стиральной машины
15. Переключатель программ

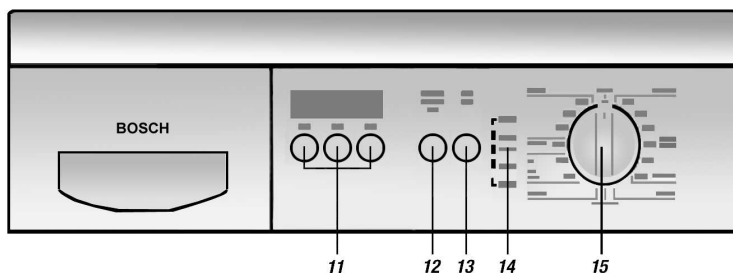

Переключатель программ

При помощи **переключателя программ** Вы можете выбрать и откорректировать программу. Для этого нужно повернуть ручку переключателя так, чтобы метка на ручке указывала на выбранную программу. Во время выполнения программы переключатель не поворачивается.

Программы стирки (в зависимости от модели):

«Хлопок  

Основная  : прочные хлопчатобумажные и льняные ткани.

Интенсивная : прочные хлопчатобумажные и льняные ткани (интенсивная стирка).

Хлопок Эко E: программа экономии электроэнергии. Большая продолжительность цикла стирки сокращает потребление электроэнергии.

Предварит. стирка : сильно загрязнённое прочное и нелиняющее бельё.

«Синтетика 

Основная : тонкие хлопчатобумажные, синтетические или смешанные ткани.

Интенсивная : тонкие хлопчатобумажные, синтетические или смешанные ткани (интенсивная стирка).

Короткая : программа быстрой стирки для не очень загрязнённого белья.

Предварит. стирка : тонкое сильно загрязнённое синтетическое бельё.

«Смешанное бельё  

хлопчатобумажное и тонкое бельё; можно одновременно стирать различные типы белья.

«Тонкое бельё 

тонкие синтетические, хлопчатобумажные или смешанные ткани, занавески. Между циклами полоскания отжим не производится.

«Шерсть  

шерстяные изделия или смешанные шерстяные ткани, подлежащие машинной стирке.



Дополнительные программы

Полоскание : цикл полоскания со слабым отжимом. Подходит для изделий из тонких тканей.

Деликатный отжим : дополнительный цикл более бережного полоскания, которое предотвращает образование складок на белье.

Отжим : дополнительный отжим; вода после стирки или полоскания сливается до отжима белья.

Слив : слив воды после полоскания при выборе программы стирки в режиме “- - - -” (**без конечного отжима**).

! Во всех программах, кроме «Хлопок  

| (Следуйте инструкциям на этикетках изделий) | Программа | Температура по умолчанию (°C) | Задаваемая температура (°C) | Приблизительное время стирки (мин.)* |
|---|--|-------------------------------|-----------------------------|--------------------------------------|
| Хлопок  | Основная  | 60 | Холодная вода - 90 | 67 |
| | Интенсивная  | 60 | Холодная вода - 90 | 115 |
| | Хлопок Эко е | 60 | Холодная вода - 60 | 140 |
| | Предварит. стирка  | 60 | Холодная вода - 90 | 141 |
| Синтетика  | Основная  | 40 | Холодная вода - 60 | 58 |
| | Интенсивная  | 40 | Холодная вода - 60 | 75 |
| | Короткая  | 30 | Холодная вода - 40 | 41 |
| | Предварит. стирка  | 40 | Холодная вода - 60 | 101 |
| Смешанное бельё  | | 30 | Холодная вода - 40 | 55 |
| Тонкое бельё  | | 30 | Холодная вода - 40 | 44 |
| Шерсть   | | 30 | Холодная вода - 40 | 61 |

*С заданной по умолчанию температурой

Клавиши дополнительных программ и пуска

: производится дополнительный цикл полоскания.

: пуск/временная остановка цикла стирки. Предварительно Вам нужно выбрать программу.

! Машина не может быть запущена при неплотно закрытой двери загрузочного люка.

Дисплей (рис. 5 - 8)

На дисплее отображается информация, которую в некоторых случаях важно знать перед запуском программы, например, продолжительность программы, температура стирки или скорость отжима и т.д. После запуска программы на дисплее будет отображаться время, остающееся до её окончания; когда программа закончится, появится надпись “*End*”; если Вы выбрали режим “-----” (**без конечного отжима**) на дисплее появится символ “-----”, напоминающий о том, что в стиральной машине остаётся вода.

“**Отжим** ☺”: с помощью этой клавиши Вы можете задать скорость отжима. Существует дополнительный режим “-----” (**без конечного отжима**).

Скорость отжима

Об./мин.

(в зависимости от модели)

Программа

| | |
|--------------------|---------------------|
| 1400 / 1200 / 1000 | Хлопок 🧺🌀 |
| 800 / 800 / 800 | Синтетика 🧺 |
| 1000 / 1000 / 1000 | Смешанное бельё 🧺🌀🌀 |
| 600 / 600 / 600 | Тонкое бельё 🧺 |
| 800 / 800 / 800 | Шерсть 🧺🌀 |
| 800 / 800 / 800 | Полоскание 🧺 |
| 800 / 800 / 800 | Отжим ☺ |
| 800 / 800 / 800 | Деликатный отжим ☺ |

! Если во время стирки Вы один раз быстро нажмёте клавишу “☺”, на дисплее появится заданная Вами скорость отжима; если Вы нажмёте на клавишу несколько раз подряд, Вы можете изменить эту скорость (имейте в виду, что если последний отжим уже закончен, заданное Вами новое значение параметра не будет использовано).

“**Температура** 🌡️”: С помощью этой клавиши Вы можете задать температуру стирки в режиме выбранной Вами программы (см. таблицу в разделе “Переключатель программ”).

! Если во время стирки Вы один раз быстро нажмёте клавишу “🌡️”, на дисплее появится заданная температура; если Вы нажмёте на клавишу несколько раз подряд, Вы можете изменить эту температуру (имейте в виду, что если вода уже нагрелась до первоначально заданной температуры, заданное Вами новое значение параметра не будет использовано).

“**Время** ☺”: Вы можете задать время задержки начала стирки в промежутке от 0 до 24 часов с момента программирования. Чтобы отменить заданное время, нужно ещё раз нажать на эту клавишу. Программа автоматически запустится в заданное Вами время начала стирки.

Время до окончания программы

При выборе программы на дисплее высвечивается её ориентировочная продолжительность.

○ Установите переключатель программ на требуемую программу. Контрольный индикатор «Готовность – Стирка» мигает. На дисплее появится время до окончания программы (её продолжительность), например 1:18 = 1 час 18 минут.

По окончании программы на дисплее появляется надпись “*End*”. Если Вы выбрали режим “-----” (**без конечного отжима**), по окончании программы на дисплее появится также символ “-----”.

! В процессе выполнения программы время до её окончания может увеличиваться или уменьшаться по следующим причинам:

Увеличение продолжительности:

- дополнительный цикл полоскания при наличии большого количества пены,
- дополнительный отжим, если бельё распределено в барабане неравномерно,

- увеличение времени нагрева, например, в случае, если вода слишком холодная,
- слишком низкое давление воды,
- выбрана дополнительная программа,
- бельё впитывает очень много воды.

Сокращение продолжительности:

- малая загрузка,
- сокращение времени нагрева, например, в случае, если вода тёплая.

Время задержки начала стирки

Перед началом программы Вы можете задать количество часов до её запуска (время задержки начала стирки).

- Установите переключатель программ на требуемую программу. Контрольный индикатор «Готовность – Стирка» мигает. На дисплее будет отображаться продолжительность программы.
- Нажмите на клавишу “⏸”. На дисплее появится надпись “0 h” (= час).
- Снова нажмите на клавишу “⏸”, чтобы задать желаемое время задержки начала стирки.

! Время задержки начала стирки задаётся интервалами в 1 час. Запуск программы можно отложить максимум на 24 часа. Если Вы задали время задержки начала стирки 24 часа, Вы можете снова вернуться к “0 h”, повторно нажав на клавишу “⏸”.

Отсчёт оставшегося до начала стирки времени начинается после нажатия кнопки «⏸». Курсор между цифрой и буквой “h” и индикаторы «⏸» и «Готовность – Стирка» будут мигать, пока не кончится заданное время задержки начала стирки и не запустится программа. Когда программа запустится, эти индикаторы будут гореть, не мигая.

! Обратный отсчёт времени задержки начала стирки ведётся по часам. Когда наступает время начала стирки, программа запускается автоматически, а на дисплее появляется время, остающееся до её окончания.

До запуска программы Вы можете в любой момент изменить заданное время задержки начала стирки.

- Нажимайте на клавишу “⏸”, пока не появится необходимое Вам время. Выбранная программа останется без изменений.

! Если Вы измените программу, отменится также и время задержки начала стирки. На дисплее в этом случае будет отображаться продолжительность программы. Если это необходимо, снова задайте время задержки начала стирки.

После того, как Вы задали время задержки начала стирки, в процессе ожидания можно загружать бельё в барабан и выгружать его. После загрузки или выгрузки белья сразу же закройте дверцу загрузочного люка.

Звуковой сигнал

Звуковой сигнал сопровождает нажатие клавиш, начало и окончание программы или предупреждает об ошибках в работе.

Звуковые сигналы для клавиш дополнительных программ и дисплея

- Установите переключатель программ на отметку «**Выкл.**».



- Нажмите на клавишу «⏸» и установите переключатель программ на отметку «**Хлопок**». Не отпускайте клавишу «⏸», пока не услышите звуковой сигнал. Заданная Вами установка внесена в память.

- Снова установите переключатель программ на отметку «**Выкл.**».

Когда Вы включаете дополнительные программы, раздаётся длинный звуковой сигнал. Когда Вы выключаете дополнительную программу, звуковой сигнал короткий.

- Эта функция выключается так же, как включается.



Звуковые сигналы начала и окончания программы и нажатия клавиши «»

- Установите переключатель программ на отметку «**Выкл.**».
- Установите переключатель программ на отметку «**Хлопок** », нажмите на клавишу «» и подождите. Вы услышите, как включается и выключается звуковой сигнал. Когда раздаётся сигнал, отпустите клавишу. Сигнал нажатия клавиши «» и начала/окончания программы включён.
- Снова установите переключатель программ на отметку «**Выкл.**».

Когда Вы нажмёте на клавишу «» для запуска программы, Вы услышите короткий звуковой сигнал; когда программа приостановлена, звукового сигнала нет.

Когда программа закончена, звуковой сигнал раздаётся в течение 10 минут, сообщая, что программа завершена. Если в работе стиральной машины произойдут ошибки или сбои, раздастся звуковой сигнал предупреждения.

! Чтобы выключить эту функцию, сначала убедитесь, что выключена функция звукового сигнала для клавиш дополнительных программ и дисплея.

- Установите переключатель программ на отметку «**Хлопок** », нажмите на клавишу «» и подождите. Вы услышите, как включается и выключается звуковой сигнал. Когда сигнал прекратится, отпустите клавишу. Сигнал нажатия клавиши «» и начала/окончания программы выключен.



Блокировка от детей - в зависимости от модели (рис. 9)



Блокировка от детей предотвращает случайное изменение некоторых функций стиральной машины.

Когда блокировка включена, изменить выполняемую программу стирки нельзя, при попытке внести в неё изменения, на дисплее появляется символ «». Если машину отключить от сети и снова включить, программа стирки будет продолжена с того момента, на котором она остановилась.

Включение блокировки от детей

- Установите переключатель программ на требуемую программу. Задайте все необходимые Вам параметры.
- Загрузите бельё и закройте дверцу загрузочного люка.



○ Нажмите на клавишу «». Программа начинает выполняться. Нажмите на клавишу «» и не отпускайте её (приблизительно 4 секунды), пока не появится символ «» (перед этим на дисплее на несколько секунд появится надпись "PRLS").

○ Отпустите клавишу «». При этом включается блокировка от детей и появляется символ «». На протяжении всего цикла стирки на дисплее отображается время, остающееся до её окончания, и символ «».

Если кто-то попытается изменить настройки, благодаря блокировке, стиральная машина будет продолжать выполнение заданной программы. В этом случае на дисплее будет отображаться только символ “”.

Выключение блокировки от детей

Чтобы внести изменения в программу или завершить программу в режиме “----” (**без конечного отжима**), необходимо сначала выключить блокировку от детей.

- Нажмите на клавишу «» и не отпускайте её (приблизительно 4 секунды), пока не исчезнет символ “”.

Моющие средства и специальные добавки

Для автоматических стиральных машин могут использоваться обычные моющие средства.

! Запрещено использовать стиральные порошки или жидкие моющие средства, содержащие растворители!
Опасность взрыва!

! Не используйте добавки, чистящие аэрозоли или пятновыводители вблизи от машины, так как это может привести к неполадкам в работе.



! Храните моющие средства и специальные добавки в безопасном месте, не разрешайте детям пользоваться ими.





Количество моющих средств

Только правильная дозировка моющих средств приводит к получению хороших результатов стирки. Соблюдайте рекомендации изготовителя.

Первый ввод машины в эксплуатацию

Первый цикл стирки должен быть проведен без белья для того, чтобы удалить воду, которая могла остаться в барабане после проведения контрольных испытаний на заводе-изготовителе.

- Залейте припл. 2 л воды и засыпьте половину мерного стакана обычного моющего средства в отделение II кюветы для моющего средства.
- Установите переключатель программ на отметку «**Хлопок** , **Предварит. стирка** » и задайте температуру **90 °C**. Индикатор «Готовность – Стирка» мигает.

- Нажмите на клавишу «». Индикаторы «Готовность – Стирка» и «» засветятся, не мигая.
- По окончании программы индикатор «Отжим – Окончание» начинает мигать. Индикатор «» выключается, на дисплее появляется надпись “”.
- Установите переключатель программ на отметку «**Выкл.**».

Подготовка белья к стирке

Сортировка белья

- Рассортируйте бельё согласно знакам, изображённым на этикетках.

! Трикотажные или вязаные изделия, в состав которых входит шерсть, должны быть помечены знаком "Без отжима" или "Пригодно для машинной стирки".

Бельё с такой маркировкой нельзя стирать в машине:

- Рассортируйте бельё по устойчивости красок. Белое и цветное бельё стирайте отдельно во избежание окраски белого белья.

! При первой стирке цветного белья стирайте его отдельно. **Опасность окрашивания.**

- Рассортируйте бельё согласно рекомендуемой максимальной загрузке машины. Не перегружайте машину, поскольку при этом существенно снижается ее производительность и ухудшается результат стирки.

Рекомендуемая максимальная загрузка машины:

| | |
|-----------------|---------|
| Хлопок | 5,00 kg |
| Синтетика | |
| Смешанное бельё | 2,50 kg |
| Тонкое бельё | |
| Шерсть | 2,00 kg |

Рекомендации

! Удалите из белья все металлические и другие посторонние предметы (булавки, шпильки, скрепки и т.д.).

! Вывернув одежду, удалите скопившийся мусор и песок.

! Застегните молнии и застегните наволочки на пуговицы.

- Стирайте деликатные изделия (тонкие колготки, занавески и т. п.) и небольшие изделия (носки, носовые платки и т. п.) в наволочке или сетке.

- При стирке брюк, вязаных и трикотажных изделий (футболок, спортивных костюмов и т. п.) выворачивайте их наизнанку.

- Нельзя стирать нижнее бельё, имеющее металлическую фурнитуру (например бюстгальтеры с "косточками").

! Вкладывайте бюстгальтеры с "косточками" в сетку, так как во время стирки "косточки" могут выпасть и попасть через отверстия в барабане внутрь машины, что приведет к поломке прибора.

Удаление пятен

Предварительно удалите глубоко въевшиеся пятна. Рекомендуется удалять пятна с помощью воды и мыла сразу же после их появления. Не рекомендуется сильно растирать пятна, появившиеся на Вашей одежде. Глубоко въевшиеся сухие пятна могут исчезнуть только после нескольких стирок.

Загрузка белья (рис. 10)

Откройте дверцу загрузочного люка

- Потяните ручку наружу.

Загрузите белье

- ! Белье, которое было предварительно обработано моющими средствами с растворителями (например, при помощи пятновыводителей и т. п.), перед стиркой должно высохнуть на открытом воздухе. **Опасность взрыва!**
- ! Перед загрузкой белья осмотрите внутренность машины. Убедитесь, что в барабане нет ни посторонних вещей, ни домашних животных.
- Загружайте одежду свободно, чередуя большие и маленькие вещи.

Закройте люк

- ! Следите за тем, чтобы между дверцей люка и резиновой прокладкой белье не застряло или не зацепилось.
- Закройте дверцу загрузочного люка, надавливая на нее до щелчка.

Засыпьте моющее средство

- Засыпайте моющее средство, не превышая отметку максимального заполнения.
- Отделение I: Моющее средство для предварительной стирки.
- Отделение II: Моющее средство для основной стирки, средство для удаления солей кальция, средство для удаления пятен...
- Отделение ☼: Специальные добавки для последнего полоскания, например кондиционер.
- Откройте водопроводный кран.

Стирка белья (рис. 11)



Включение программы стирки

- Установите переключатель программ на нужную программу. Индикатор «Готовность – Стирка» замигает.
- Нажатием клавиши задайте дополнительную программу (по желанию). Загорается индикатор.
- В случае необходимости задайте скорость отжима или режим “----” (без конечного отжима), температуру и время задержки начала стирки.
- Нажмите на клавишу «◇». Загорается индикатор «Готовность – Стирка». Начинает выполняться программа стирки (если Вы задали время задержки начала стирки, программа автоматически запустится через заданное время).



Изменение программы стирки

- ! Если включена блокировка от детей, временно отключите её.
- Установите переключатель программ на нужную программу стирки. Индикатор «Готовность – Стирка» замигает.
- Нажмите на клавишу «◇». Загорится индикатор «Готовность – Стирка». Запустится выбранная программа.



Отмена программы стирки

- ! Если включена блокировка от детей, временно отключите её.
- Установите переключатель программ на отметку «Слив », «Отжим » или «Деликатный отжим ». Индикатор «Готовность – Стирка» замигает.
- Нажмите на клавишу «◇». Загорится индикатор «Отжим – Окончание».

Временная остановка текущей программы

- Нажмите на клавишу «» во время цикла стирки. На дисплее появится надпись “P.A.U.S.”, индикатор «» замигает. Программа приостановлена.

! Во время остановки запущенной программы нельзя добавлять или выгружать бельё из машины. В целях безопасности дверца загрузочного люка заблокирована.

- Снова нажмите на клавишу «». Программа выполняется дальше, индикатор «» светится, не мигая, и стиральная машина возобновляет прерванную программу.

Окончание программы стирки / Извлечение белья

Индикатор «Отжим – Окончание» мигает, на дисплее появляется надпись “End”, и раздаётся звуковой сигнал (если эта функция включена).

- Установите переключатель программ на отметку «**Выкл.**».

Если Вы выбрали режим “----” (**без конечного отжима**), на дисплее появится символ “----”. После этого Вы можете выбрать продолжение программы или перейти к сливу воды:

- Чтобы продолжить выполняемую программу:

- Задайте скорость отжима клавишей “” (за исключением режима “----”).

- Нажмите на клавишу «».

- После окончания программы установите переключатель программ на отметку «**Выкл.**».

- Чтобы приступить к сливу воды:

- Выберите дополнительную программу («**Слив** », «**Отжим** » или «**Деликатный отжим** »).

- Нажмите на клавишу «».

- После окончания программы установите переключатель программ на отметку «**Выкл.**».

Извлечение белья из машины.

- Закройте водопроводный кран.

- Откройте дверцу люка.

! Запрещается открывать дверцу загрузочного люка во время стирки. Чтобы открыть дверцу, дождитесь, пока замигает индикатор «Отжим – Окончание», на дисплее появится надпись “End” и раздаётся звуковой сигнал (если эта функция включена), или установите переключатель программ на отметку «**Выкл.**» и подождите по крайней мере 2 минуты.

- Извлеките бельё из машины.

! Удалите посторонние предметы (скрепки, монеты и т.д.), которые могли остаться внутри барабана или в резиновой прокладке. **Опасность коррозии!**

Оставьте дверцу люка приоткрытой для свободной циркуляции воздуха и просушки барабана.

Чистка / Техническое обслуживание / Защита от обмерзания (рис. 12 - 15)

! Перед выполнением чистки отключите стиральную машину от сети переменного тока и закройте водопроводный кран.

Наружная чистка машины

! Не используйте для чистки растворители! Они могут повредить детали машины; кроме того, их ядовитые испарения вредны для здоровья и могут вызвать взрыв.

! Не мойте машину, поливая её струёй воды.

Для чистки корпуса и панели управления используйте небольшое количество моющего средства или мыльного раствора и мягкую ткань. Не используйте абразивные чистящие средства. Используйте мягкую ткань для протирки машины.

Чистка кюветы для моющих средств

- Полностью выньте кювету из машины, нажимая вниз на подвижную часть.
- Удалите загрязнения, промыв кювету для моющего средства и вставку под проточной водой.
- Установите кювету в стиральную машину.

Удаление известкового налета

! Средства для удаления известкового налета содержат кислоты, которые могут повредить компоненты машины, а также изменить цвет стираемого белья. Строго соблюдайте инструкции изготовителя.

Чистка барабана

Пятна окислов, оставленные металлическими предметами, следует обработать чистящими средствами, не содержащими хлора (изучите состав на упаковке моющего средства!). Не используйте металлические губки!

Чистка сливного насоса

Необходимо произвести чистку:

- Если сливной насос забился посторонними предметами (пуговицами, скрепками, шпильками и т. п.) или если использованную воду нельзя слить.
- После стирки изделий, которые оставляют обильный ворс.

Перед чисткой сливного насоса необходимо слить остатки воды из внутренней части машины. Если насос повреждён, может слиться до 20 литров воды.

Порядок работы

- Установите переключатель программ в положение «**Выкл.**».
- Снимите крышку фильтра на передней части стиральной машины, вставив отвертку в верхнюю прорезь.

! **Опасность ожога!** Дайте использованной воде остыть.

- Подставьте невысокий сосуд под крышку сливного отверстия насоса (фильтра). Отверните крышку, не снимая ее полностью, чтобы вода выходила постепенно. Когда сосуд заполнится, закройте крышку. Повторяйте эту операцию до тех пор, пока вода не перестанет выходить. Остатки воды, разлившейся на полу, соберите тряпкой.
- Отверните полностью и выньте крышку сливного отверстия насоса.

- Удалите посторонние предметы и ворс, которые могли скопиться. Промойте внутреннюю часть насоса. Крыльчатка насоса должна вращаться.
- Поставьте на место и заверните крышку сливного отверстия насоса. Убедитесь, что она плотно закрыта.
- Снова установите крышку фильтра на свое место.
- Налейте 2 л воды в кювету для моющего средства и выполните дополнительную программу «Слив ». Таким образом предотвращается слив неиспользованного моющего средства при следующей стирке.
- Отвинтите крепёжную гайку шланга подачи воды в месте подсоединения к водопроводу. Выньте фильтр и промойте его под проточной водой.
- Снова приверните шланг к водопроводному крану.
- Открутите шланг подачи воды от задней стенки машины.
- Выньте фильтр с помощью пассатижей; почистите его и вставьте на место.
- Закрутите крепёжную гайку шланга подачи воды.
- Включите водопроводный кран и удостоверьтесь, что нет утечки воды.
- Закройте водопроводный кран.

Чистка фильтра подачи воды

Если Вы заметите, что машина заполняется водой дольше обычного или вообще не заполняется, проверьте, не засорился ли фильтр подачи воды.

Фильтры расположены в резьбовом соединении, соединяющем шланг подачи воды с водопроводным краном сети водоснабжения, а также в соединении электромагнитного клапана, расположенном на задней стороне машины.

Порядок работы



- Освободите шланг подачи воды от водяного напора:
 1. Закройте водопроводный кран.
 2. Установите переключатель программ на какую-либо программу стирки (за исключением **Слив  / Отжим ** / **Деликатный отжим **).
 3. Нажмите клавишу «». Дайте программе выполняться в течение по меньшей мере одной минуты.
 4. Установите переключатель программ в положение «**Выкл.**».

Защита от замерзания

Удалите воду из сливного насоса:

См. раздел «Чистка сливного насоса».

Слейте воду из шланга подачи воды:

- Закройте водопроводный кран.
- Отвинтите крепёжную гайку шланга подачи воды в месте подсоединения к водопроводу. Поставьте на пол какой-нибудь сосуд и опустите в него шланг подачи воды.
- Включите любую программу стирки (за исключением **Слив  / Отжим  / Деликатный отжим **) на 40 секунд. Описанные выше действия очищают от воды внутренние части машины.
- Прикрутите шланг подачи воды к водопроводному крану. Кран должен быть закрыт.

Технические характеристики

Ширина 59,5 см
Высота 85,0 см
Глубина 56,0 см
Вес около 70 кг

Ёмкость барабана / напряжение электросети / предохранитель: согласно данным на табличке технических характеристик

Давление в сети водоснабжения: 1-10 бар

Поиск и устранение неисправностей

! Ремонт электроприборов должен выполнять только квалифицированный специалист. Неквалифицированный ремонт может стать причиной серьезной опасности и причинить вред или ущерб пользователю.

| Неисправность | Причина / Устранение |
|---|--|
| Не загорается индикатор включения машины | Вилка не вставлена или не полностью вставлена в розетку. Перегорел сетевой предохранитель. Нет тока в сети. |
| Отключение тока | В случае отключения тока или возникновения неисправностей в машине можно произвести аварийный слив воды, что позволит извлечь бельё из машины; см. раздел «Чистка сливного насоса». |
| Стирка не начинается | Вы не нажали клавишу «  ». Неплотно закрыта дверца загрузочного люка (мигают индикаторы «Готовность – Стирка» и «Полоскание»). |
| В барабане не видно воды | Не волнуйтесь, это не поломка! Вода в машине находится ниже зоны видимости. Электронный контроль снижает расход при сохранении всех характеристик производительности. |
| Результаты стирки неудовлетворительны | Бельё сильно загрязнено. Недостаточная дозировка моющего средства. Дозируйте моющее средство согласно рекомендациям производителя. Выбирайте программу стирки, соответствующую типу белья. |
| Из кюветы для моющих средств выступает пена | Использовано слишком много моющего средства. Выключите машину на 5-10 минут. Чтобы остановить образование пены, растворите 1 столовую ложку кондиционера в 1/2 литра воды и влейте этот раствор в кювету для моющих средств. Уменьшите дозировку моющего средства. |
| После последнего полоскания видна пена | Некоторые моющие средства образуют обильную пену, однако, это не влияет на результаты полоскания. |
| Странный звук в двигателе | Не волнуйтесь, это не поломка! Во время нагрева двигатель издаёт характерные звуки в момент включения. |
| Шум в насосе | Не волнуйтесь, это не поломка! Этот шум характерен в момент начала работы насоса, а также при сливе воды. |

| Неисправность | Причина / Устранение |
|---|--|
| Сильная вибрация во время стирки и отжима | Не сняты транспортировочные крепления. Соблюдайте инструкции по установке. Регулируемые ножки для выравнивания машины установлены неправильно. Выравняйте положение машины и закрепите ножки в соответствии с инструкциями по установке. |
| Машина не отжимает бельё или не сливает использованную воду | Сливной насос засорён, см. раздел «Чистка сливного насоса»; сливной шланг перегнулся или засорился (индикаторы «Полоскание» и «Отжим – Окончание» мигают в обоих случаях). |
| Не открывается дверца люка | Дверца заблокирована в целях безопасности. Был выбран режим “- - - -”. |
| Вода не поступает в машину. | Закрыт кран подачи воды. Засорились фильтры подачи воды (индикаторы «Готовность – Стирка» и «Отжим – Окончание» мигают); см. раздел «Чистка фильтров подачи воды». |
| Изменения оставшегося времени стирки | Не волнуйтесь, это не поломка! Оставшееся время стирки может незначительно увеличиваться или сокращаться во время цикла стирки в зависимости от автоматической корректировки или заданных пользователем параметров (см. раздел «Дисплей»). |

Сервисный центр

○ Прежде чем позвонить в Сервисный центр, попробуйте сами устранить неисправность (см. раздел «Поиск и устранение неисправностей»).

Таким образом Вы избежите дополнительных расходов на вызовы Сервисной службы для консультации и на негарантийное обслуживание, т.к. гарантийное обслуживание не распространяется на те случаи, когда не произошло поломки машины.

! В случае же, если эти рекомендации не помогли в устранении неисправности, выключите прибор, выньте вилку из розетки, закройте водопроводный кран и обратитесь в Сервисную службу.

Адрес и телефон ближайшей к Вам Сервисной службы находится в прилагаемом списке Сервисных центров.

Не забывайте указывать номер изделия (E-Nr) и заводской номер (FD), которые указаны на типовой табличке машины, расположенной на внутренней стороне дверцы загрузочного люка.

Запишите здесь номера Вашей машины

| | |
|-------------|----------|
| E-Nr. _____ | FD _____ |
|-------------|----------|

Номер изделия/ Заводской номер

Старайтесь избегать ненужных поездок Сервисной службы, указывая правильные номер изделия и заводской номер. Тем самым Вы уменьшите свои расходы.

Потребление

| Программа | Загрузка белья | Данные потребления ** | | |
|---|----------------|-----------------------|-------------|----------------------------|
| | | Электроэнергия | Расход воды | Время выполнения программы |
| Хлопок   40 °C Интенсивная  | 5,00 кг* | 0,55 кВт | 54 л | 104 мин |
| Хлопок   60 °C | 5,00 кг | 0,90 кВт | 40 л | 67 мин |
| Хлопок   60 °C Хлопок Эко Е | 5,00 кг* | 0,95 кВт | 49 л | 140 мин |
| Хлопок   90 °C Интенсивная  | 5,00 кг | 1,90 кВт | 61 л | 120 мин |
| Синтетика   40 °C Интенсивная  | 2,50 кг* | 0,40 кВт | 50 л | 75 мин |
| Смешанное бельё    30 °C | 2,50 кг | 0,35 кВт | 45 л | 55 мин |
| Тонкое бельё   30 °C | 2,00 кг | 0,30 кВт | 55 л | 44 мин |
| Шерсть   30 °C | 2,00 кг* | 0,20 кВт | 35 л | 61 мин |

* Программы испытаний в соответствии с нормами EN 60456 и IEC 456.

** Приведенные параметры расхода являются приблизительными и могут отличаться от фактически измеренных в зависимости от давления, жесткости и температуры воды, температуры помещения, где установлена стиральная машина, от типа и количества белья, используемого моющего средства, колебаний напряжения в электросети и выбранных дополнительных функций.

Условия гарантийного обслуживания
Получить исчерпывающую информацию
об условиях гарантийного обслуживания
Вы можете в Вашем ближайшем
авторизованном сервисном центре или в
сервисном центре от производителя
ООО "БСХ Бытовая Техника", а также
найти в фирменном гарантийном талоне,
выдаваемом при продаже.