

Joie™

0+/1/2/3(0-36kg)

every stage™ child restraint

- GB Instruction Manual
- FR Manuel d'instructions
- DE Bedienungsanleitung
- ES Manual de instrucciones
- PT Manual de Instruções
- PL Instrukcja obsługi
- NL Handleiding
- TR Kurulum Kilavuzu
- SE Instruktionsmanual
- RU Данное детское
- EL Εγχειρίδιο οδηγιών
- AR دليل التعليمات

Instruction Manual

This child restraint is approved to UN ECE regulation 44, 04 series of amendments.

Please read all the instructions in this manual before installing and using the product.



GB Congratulations

You have purchased a high quality, fully certified child safety child restraint. This product is suitable for the use of children weighing UNDER 36kg (approximately 12 years old or under).

Carefully read this Instruction Manual and follow the installing steps because this is the ONLY way to protect your child from serious injury or death in case of an accident, and to provide comfort to your child while using this product.

Keep this instruction manual for future reference.

Please Confirm

Make sure that your vehicle is equipped with 3-point retractor safety-belt.

Seat belts may be different in design and length according to maker, manufacturing date, and type of the vehicle. This child restraint is only suitable for use in the listed vehicles fitted with 3-point retractor safety-belts and UN ECE regulation 16 or other equivalent standards. This child restraint is approved to UN ECE regulation 44, 04 series of amendments.

This child restraint is not suitable for use in the vehicles fitted with Lap Belts.

! Please keep the instruction manual in the storage compartment of the rear cover for future reference.

Parts List

Make sure all parts are available before assembly. If any part is missing, please contact local retailer. No tools are required for assembly.

- | | | | |
|----------|---------------------------|-----------|--|
| Fig. 1.1 | Head Support | Fig. 1.10 | Lock-off Device |
| Fig. 1.2 | Seat Pad | Fig. 1.11 | Head Support Adjustment Lever |
| Fig. 1.3 | Buckle | Fig. 1.12 | Lock-off |
| Fig. 1.4 | Webbing Adjuster | Fig. 1.13 | Instruction Manual Storage Compartment |
| Fig. 1.5 | Recline Adjustment Handle | Fig. 1.14 | Base |
| Fig. 1.6 | Crotch Strap | Fig. 1.15 | Back Slot |
| Fig. 1.7 | Shoulder Strap | Fig. 1.16 | Seat Slot |
| Fig. 1.8 | Infant Insert | | |
| Fig. 1.9 | Body Portion | | |

Outer soft goods include Seat Pad, Crotch Pad, Head Support and Infant Insert. Please make sure there are no missing parts. Please contact the retailer if anything is missing.

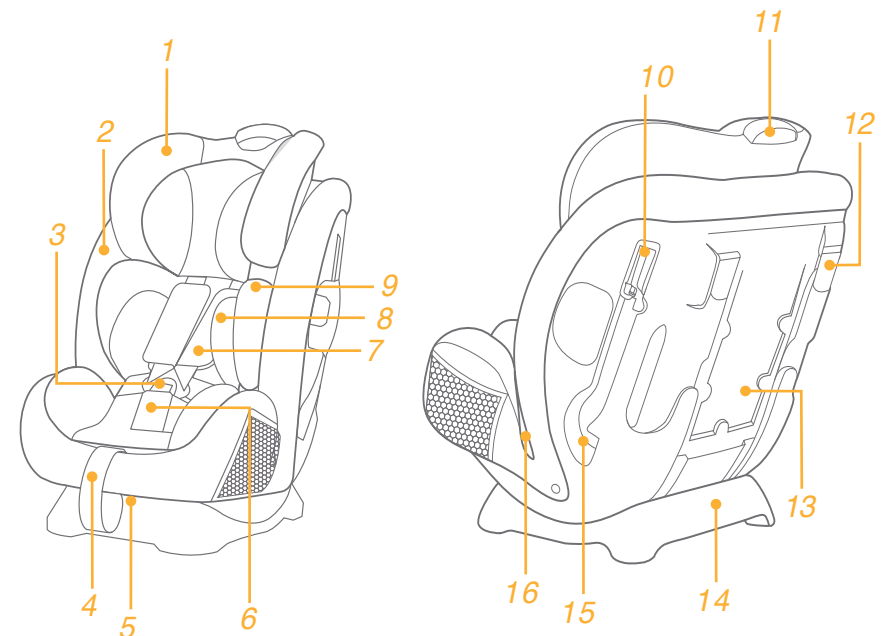

WARNING

- ! NO child restraint can guarantee full protection from injury in an accident. However, proper use of this child restraint will reduce the risk of serious injury or death to your child.
- ! This child restraint is designed ONLY for child weighing under 36kg (approximately 12 years old or under).
- ! DO NOT use forward facing mode before the child's weight exceeds 9kg.
- ! Any straps of child restraint and vehicle seat should be tightened and not twisted.
- ! DO NOT use or install this child restraint until you read and understand the instructions in this manual and in your vehicle owner's manual.
- ! DO NOT install or use this child restraint without following the instructions and warnings in this manual or you may put your child in serious risk of injury or death.
- ! DO NOT make any modification to this child restraint or use it along with component parts from other manufacturers.
- ! DO NOT use this child restraint if it has damaged or missing parts.
- ! DO NOT have your child in unfitted clothes when use this child restraint in baby or toddler mode, because this may prevent your child from being properly and securely fastened by the shoulder harnesses and the harnesses between thighs.
- ! When use this child restraint in baby or toddler mode, the safety belt must be used correctly, and ensure that any lap strap is worn low down, so that the pelvis is firmly engaged.
- ! DO NOT leave this child restraint unbelted or unsecured in your vehicle because unsecured child restraint can be thrown around and may injure occupants in a sharp turn, sudden stop, or collision. Remove it if not in regular use.
- ! NEVER leave your child unattended with this child restraint at all times.
- ! Do not place this child restraint in seating positions where an active frontal airbag is installed.
- ! NEVER use a second-hand child restraint or a child restraint whose history you do not know because they may have structural damage that endangers your child's safety.

- ! Please keep this child restraint away from sunlight, otherwise it may be too hot for the child's skin.
- ! NEVER use ropes or any other substitutes in place of seat belts in case of injuries from restraint.
- ! DO NOT use this child restraint as a regular chair as it tends to fall down and injure the child.
- ! DO NOT use this child restraint without the soft goods.
- ! The soft goods should not be replaced with any besides the ones recommended by the manufacturer, because the soft goods constitute an integral part of the child restraint performance.
- ! DO NOT put anything other than the recommended inner cushions in this child restraint.
- ! DO NOT carry this child restraint with a child in it.
- ! DO NOT put unsecured items in the vehicle because they can be thrown around and may injure occupants in a sharp turn, sudden stop, or collision.
- ! Do not allow the child restraint harness or buckles to become trapped or caught in the vehicle seat or door.
- ! DO NOT continue to use this child restraint after it has suffered any violent crash. Replace immediately as there may be invisible structural damage from the crash.
- ! Remove this child restraint from the vehicle seat when it is not in use for a long period of time.
- ! To avoid suffocation, remove plastic bag and packaging materials before using this product. The plastic bag and packaging materials should then be kept away from babies and children.
- ! Consult the distributor for issues concerning maintenance, repair and part replacement.
- ! DO NOT use any load bearing contact points other than those described in the instructions and marked in the child restraint.
- ! DO NOT install this child restraint under the following conditions:
 1. Vehicle seats with 2-point safety belts.
 2. Vehicle seats facing sideward or rearward with respect to the running direction of the vehicle.
 3. Vehicle seats unstable during installation.

Emergency







In case of emergency or accidents, it is most important to have your child taken care of with first aids and medical treatment immediately.

Product Information

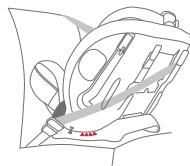
1. This is a 'Universal' child restraint. It is approved to UN ECE regulation 44, 04 series of amendments, for general use in vehicles and it will fit most, but not all, car seats.
2. A correct fit is likely if the vehicle manufacturer has declared in the vehicle handbook that the vehicle is capable of accepting a 'Universal' child restraint for this age group.
3. This child restraint has been classified as 'Universal' under more stringent conditions than those which applied to earlier designs which do not carry this notice.
4. If in doubt, please consult the child restraint distributor.

Product	Child Restraint
Model	C1209
Suitable for	Child weighing 0 - 36kg (approximately 0 – 12 years)
Mass Group	0+/1/2/3
Materials	Plastics, metal, fabrics
Patent No.	Patents pending

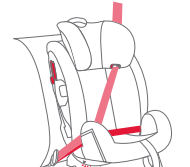
Choose the Installation Mode

Child's Weight	Installation Mode	Figure for Installation	Reference Age	Seat Position	Seat pad Instructions
<18kg	Baby mode		< 4 years	Position 5 	Infant insert must be used from 0-9 months to help restrain the child tightly
9 -18kg	Toddler mode		1 year to 4 years	Position 1-4 	When installing the child restraint in the toddler mode, do not use the infant insert.
15 -36kg	Junior mode		3 years to 12 years	Position 1-4 	When installing the child restraint in the junior mode, do not use the infant insert.

Important

1. DO NOT use forward facing mode before the child's weight exceeds 9kg.
2. When the child is suitable for both toddler and baby modes, it is recommended to install this child restraint in the baby mode as it is relatively safer.

Use Side Impact Shield

see images 1 - 2

! Must open the side impact shield plastic to protect the child more safely. The side impact shield not on the same side of the vehicle door can be closed to allow more seating space.

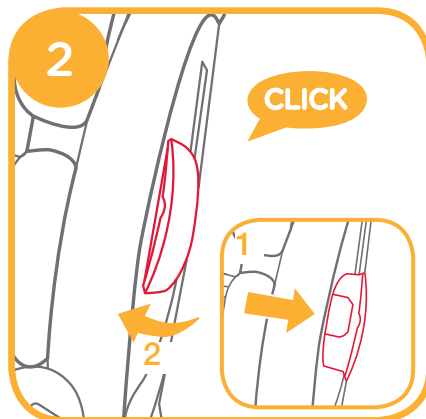
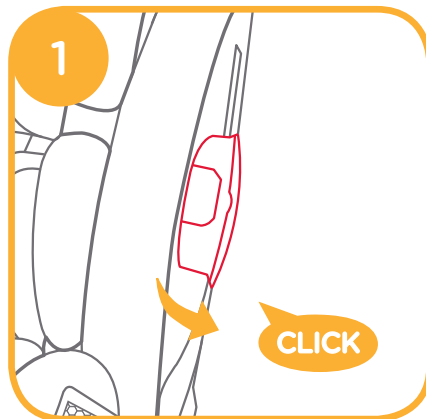

Recline Adjustment

see images 3 - 4

Press the recline adjustment handle, and adjust the child restraint to the proper position. 3

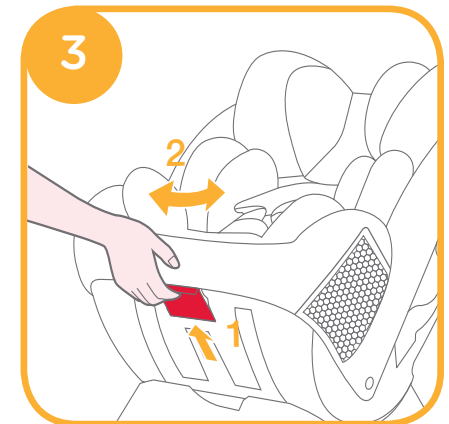

The recline angles are shown as 4. The recline angle 5 is for baby mode, it is marked as blue triangles.

There are four recline angles 1-4 for toddler mode, they are marked as red triangles.

There are four recline angles 1-4 for junior mode, they are marked as red triangles.

Angle indication: with top and bottom triangles aligned.

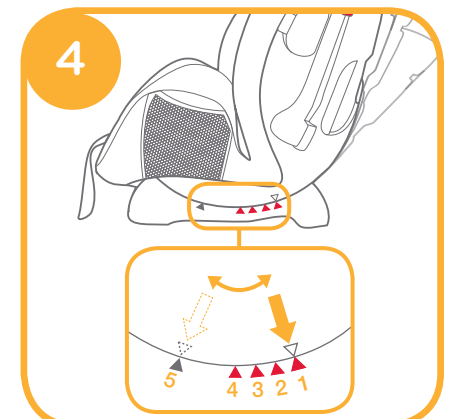

Height Adjustment for Head Support and Shoulder Harnesses

see images 5 - 6

Please adjust the head support and shoulder harnesses to proper height according to the child's height.

- ! When used in baby mode, the shoulder harness slots must be even with or just below the child's shoulders. 5 -1
- ! When used in toddler mode, the shoulder harness slots must be even with or just above the child's shoulders. 5 -2
- ! When used in junior mode, the shoulder belt guides must be even with or just above the child's shoulders. 5 -3

If the shoulder harnesses are not at proper height, the child may be thrown from the child restraint when there is an accident.

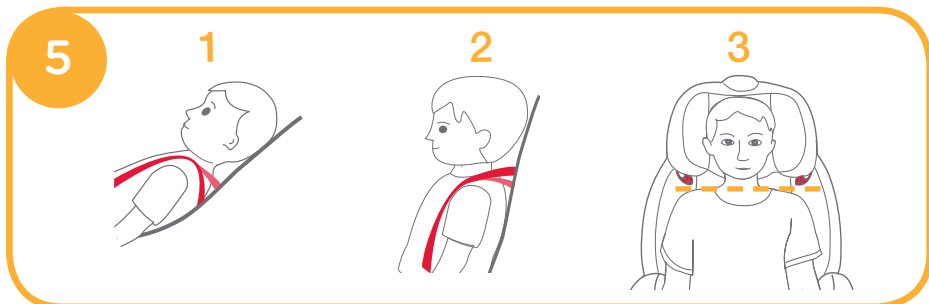

Squeeze the head support adjustment lever, meanwhile pull up or push down the head support until it snaps into one of the 10 positions.

The head support positions are shown as 6

- ! Side wings are able to open while the head support is adjusted to the 6th position.

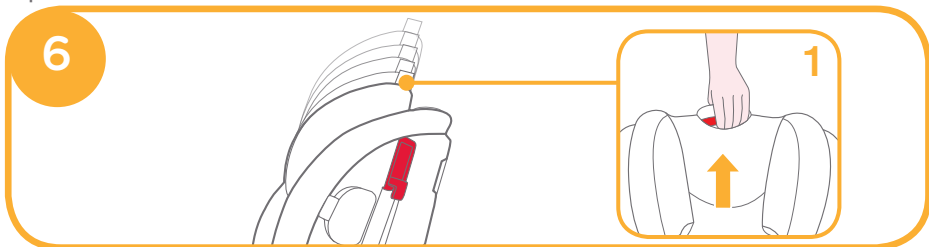

Concerns on Installation

see images 7 - 9

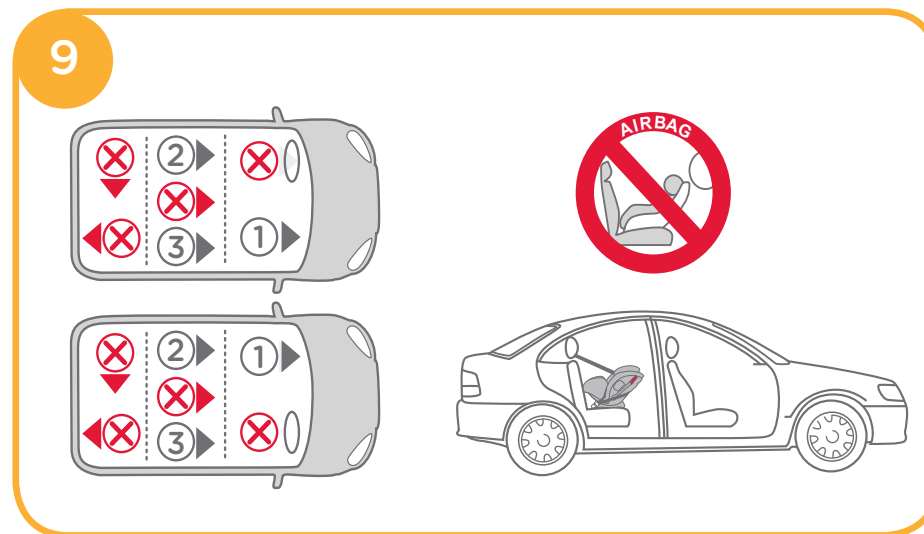
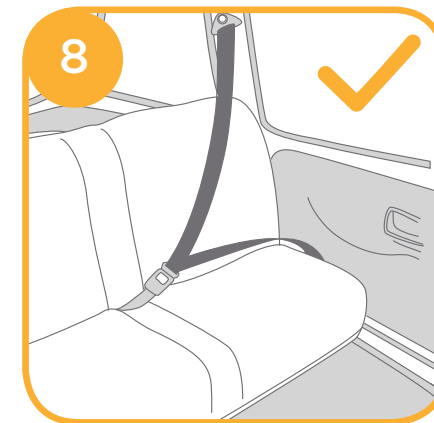
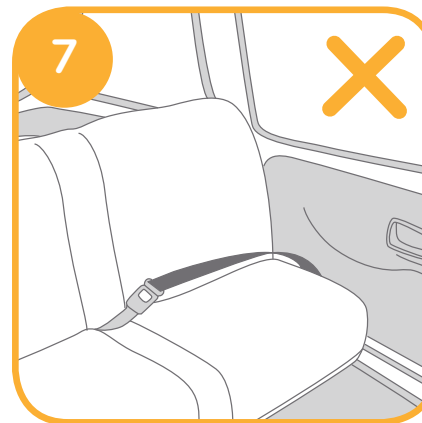

Baby Mode

(Rearward Facing Mode / for Child under 18kg / Newborn-4 years old)

see images 10 - 19

! Please install the child restraint on the rear vehicle seat, and then put the child in the child restraint.

i. Installation for Baby Mode

! First adjust the angle of the child restraint to the position 5. Angle indication: With top triangle and blue triangle aligned.

! Make sure the shoulder harness is adjusted to proper height before installing this child restraint.

! When installing and adjusting the safety belts, make sure that both the shoulder belt and the waist belt are not twisted and will not stop the safety belts from functioning properly.

1. Pass the waist belt over seat slots, and then engage the vehicle buckle tongue into the buckle. 10 11

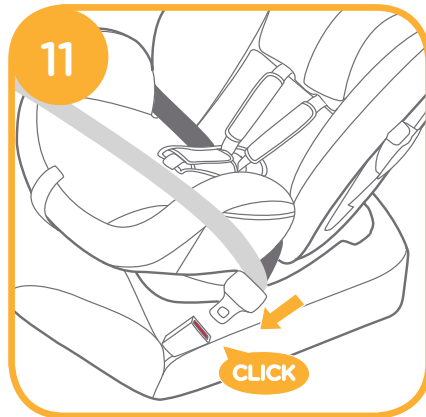
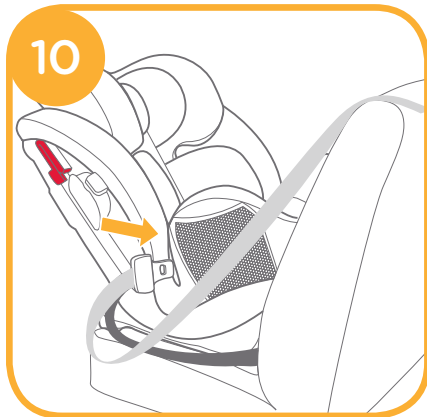

2. Fasten the shoulder belt in the two shoulder-belt slots at the back of the body. 12

! Shoulder belt must pass through the Lock-off. 13

! Ensure the belt lock off cover is completely closed when not in use to prevent injury, or damage to vehicle upholstery.

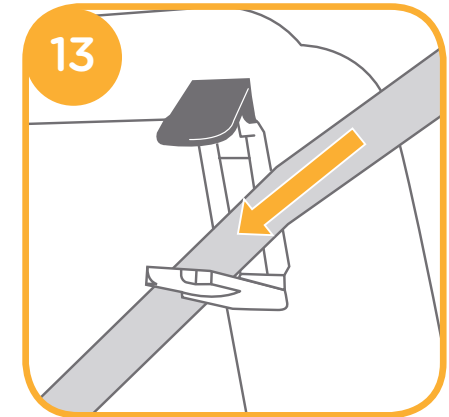

3. While pressing the child restraint, pull the belts to fasten the child restraint tightly and securely. 14

! The child restraint can not be used if the vehicle safety belt buckle (female buckle end) is too long to anchor the child restraint securely.

! Please check by moving the child restraint back and forth.



Correctly assembled vehicle belt is shown as 15

! Waist belt passes through the seat slots , as 15 -1

! Shoulder belt must pass through the shoulder-belt slots, as 15 -2

! The vehicle buckle tongue is engaged with the buckle correctly, as 15 -3

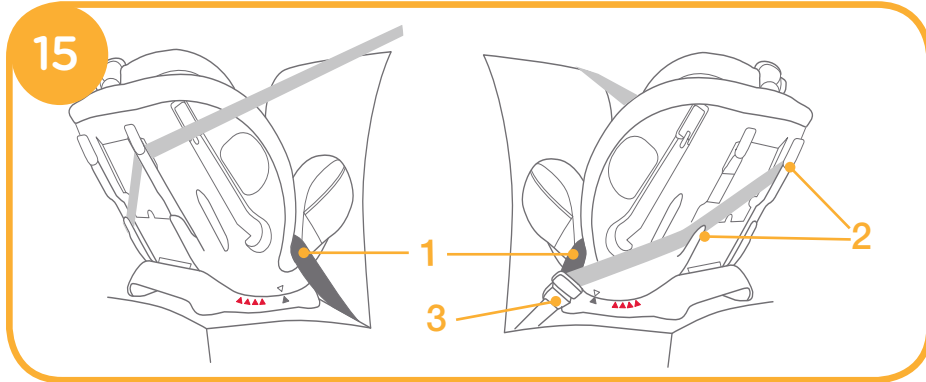

ii. Securing your Child in the Child Restraint

Use Infant Insert

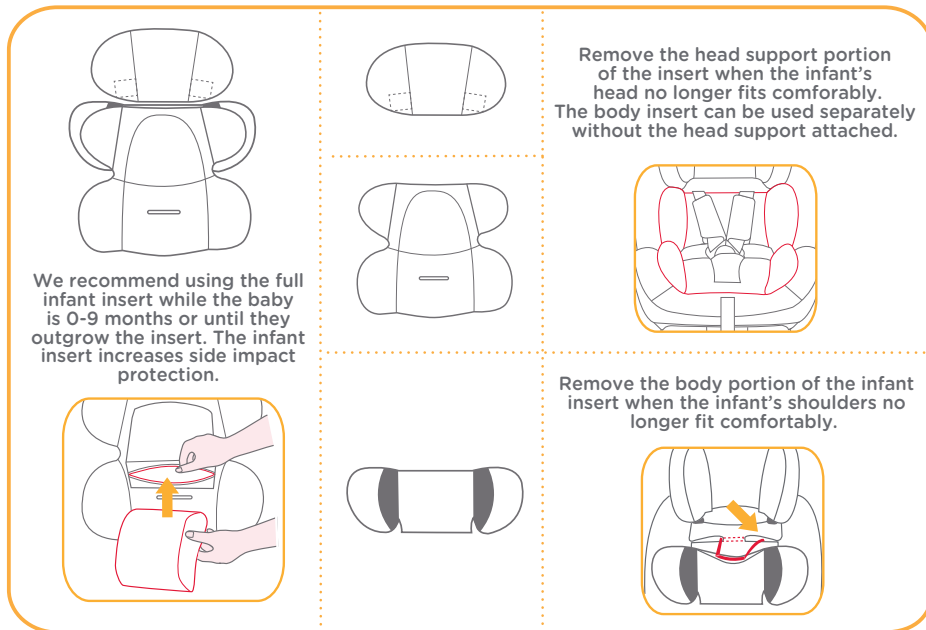

1. While pressing the harness adjustment button, pull completely the two shoulder harnesses of the child restraint. 16



2. Press the red button to disengage the buckle. 17

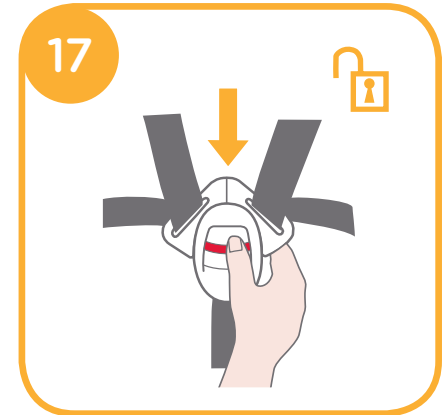

3. Place the child in the child restraint and pass both arms through the harnesses.

4. Engage the buckle. 18

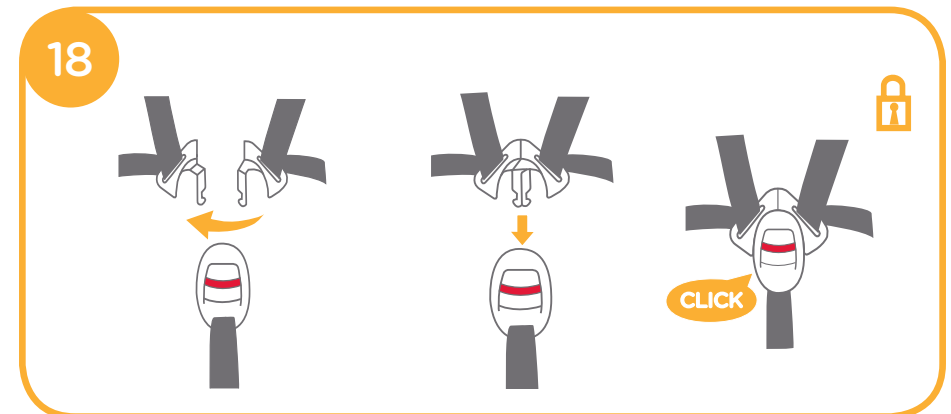

5. Pull down the adjustment webbing and adjust it to the proper length to make sure your child is snugly secured. 19

- ! After the child is seated, recheck whether the shoulder harnesses are at the proper height.
- ! Make sure the space between the child and the shoulder harness is about the thickness of one hand.



Toddler Mode

(Forward Facing Mode/ for Child between 9-18kg / 1-4 years old)

see images 20 - 27

- ! Please install the child restraint on the vehicle seat, and then put the child in the child restraint.

i. Installation for Toddler Mode

- ! Please adjust the child restraint to proper angle (4 positions for toddler mode). Angle indication: With top triangle and red triangle aligned.
- ! Please adjust the shoulder harnesses to proper height before installing the child restraint.
- ! When installing and adjusting the safety belts, make sure that both the shoulder belt and the waist belt are not twisted and will not keep the safety belts from being properly positioned.

1. Thread the safety belt through two back slots at the back of the child restraint. 20



2. Buckle the safety belt. 21

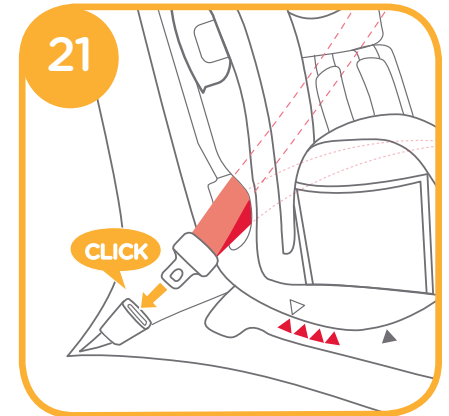

3. Open the lock-off device and insert the safety belt through it. 22

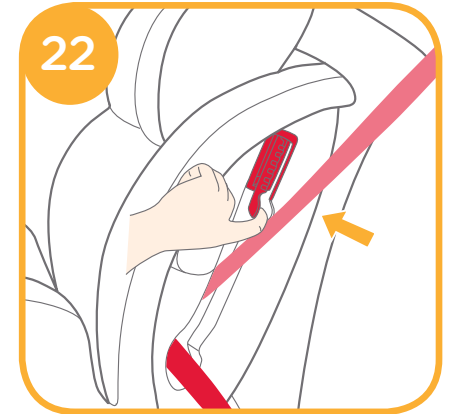

4. While pressing the child restraint, pull the belts to fasten the child restraint tightly and securely. ²³

! The child restraint can not be used if the vehicle safety belt buckle (female buckle end) is too long to anchor the child restraint securely.

! Please check by moving the child restraint back and forth.

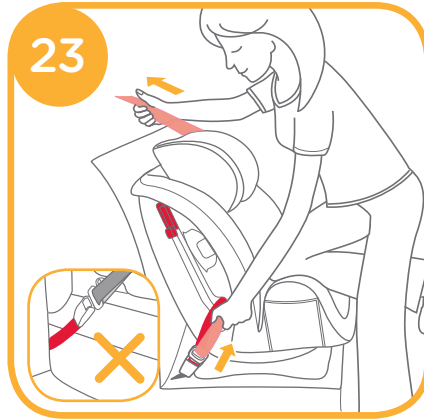

The assembled safety belt is shown as ²⁴

! Shoulder belt passes through Lock-off Device, as ²⁴-1

! Waist belt passes through the back slots, as ²⁴-2

! The vehicle buckle tongue is engaged with the buckle correctly, as ²⁴-3

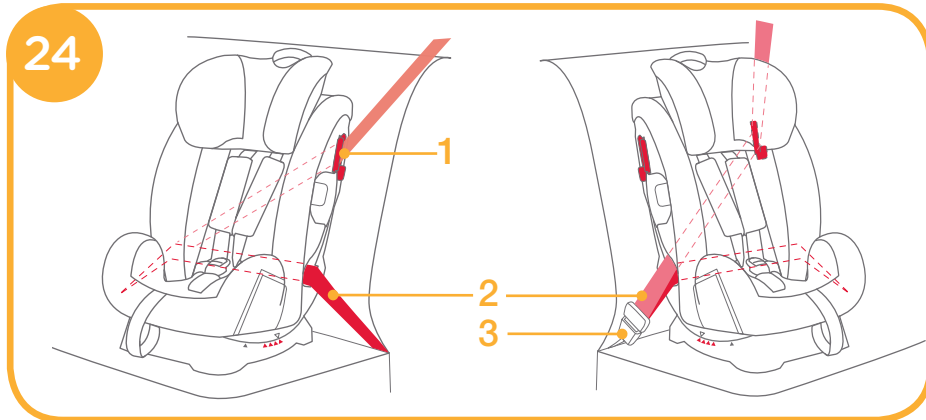

ii. Securing your Child in the Child Restraint Use Body Portion

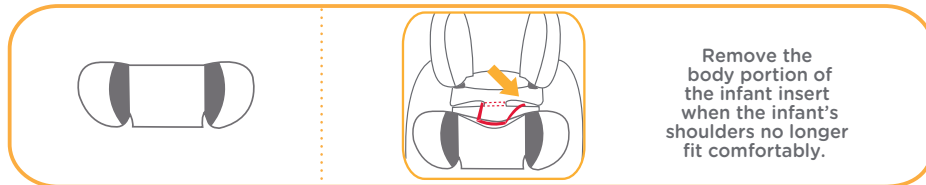

! When installing the child restraint in the toddler mode, do not use the infant insert.

1. While pressing the harness adjustment button, pull completely the two shoulder harnesses of the child restraint. ²⁵



2. Press the red button to disengage the buckle. ²⁶

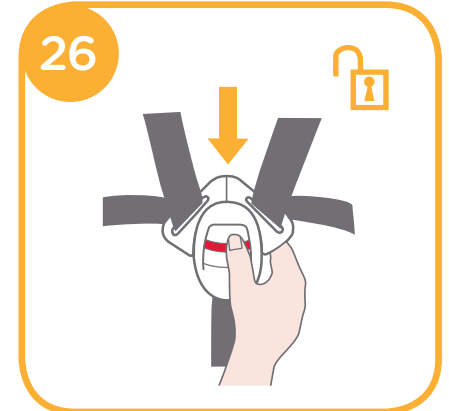

3. Place the child in the child restraint and engage the buckle.

4. Pull down the adjustment webbing and adjust it to the proper length so that your child is snugly secured. ²⁷

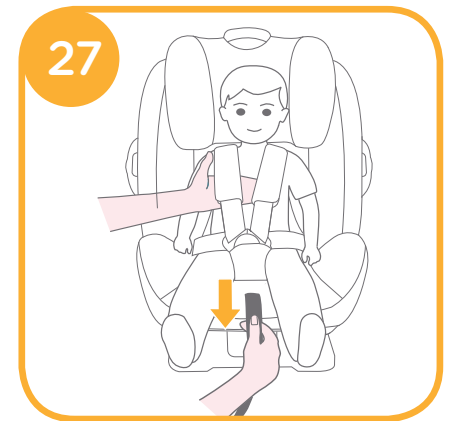

! After the child is seated, recheck whether the shoulder harnesses are at proper height.

! Make sure the space between the child and the shoulder harness is about the thickness of one hand.

Junior Mode

(Forward Facing Mode/for Child 15-36kg / 3-12 years old)

see images 28 - 32

i. Installation for Junior Mode

- ! Just use the vehicle seat belt when installing the child restraint in the junior mode, do not use the infant insert, shoulder straps or crotch strap, please store the shoulder straps, buckle and buckle tongues in respective storage compartments.
- ! Please adjust the shoulder harnesses to proper length before store the shoulder straps and buckle in their storage compartments.
- ! Please adjust the child restraint to proper angle (4 positions for junior mode). Angle indication: With top triangle and red triangle aligned.
- ! When installing and adjusting the safety belts, make sure that both the shoulder belt and the waist belt are not twisted and will not keep the safety belts from being properly positioned.

1. Press the red button to disengage the buckle. 28

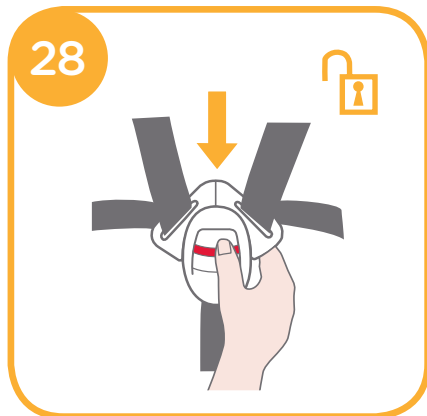

2. Remove the infant insert and crotch pad.

- ! When installing the child restraint in the Junior mode, do not use the infant insert.

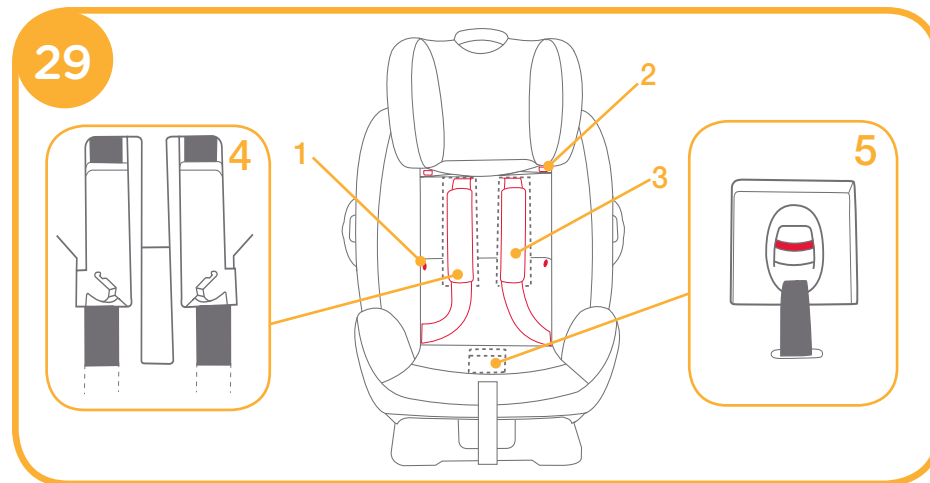

3. Detach the snaps and the hook and loop fasteners. 29 -1 & 29 -2
4. Lift the upper flap upward and pull the lower flap forward, and then store the shoulder straps in their storage compartments. 29 -3
5. Pull the buckle to the back of the seat pad, and then store the buckle and buckle tongues in respective storage compartments. 29 -4 & 29 -5

6. Do reattach the snaps and the hook and loop fasteners to recover the seat pad. The recovered seat pad is shown as 30



ii. Securing your Child in the Child Restraint Use Body Portion

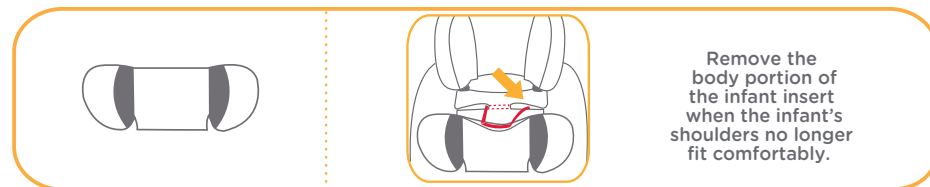

1. Let the child sit in the child restraint, check whether the shoulder belt guides are at proper height.

2. Position shoulder belt through shoulder belt guide, pass waist belt through seat slots. Fasten buckle and pull the vehicle belt to tighten.

31

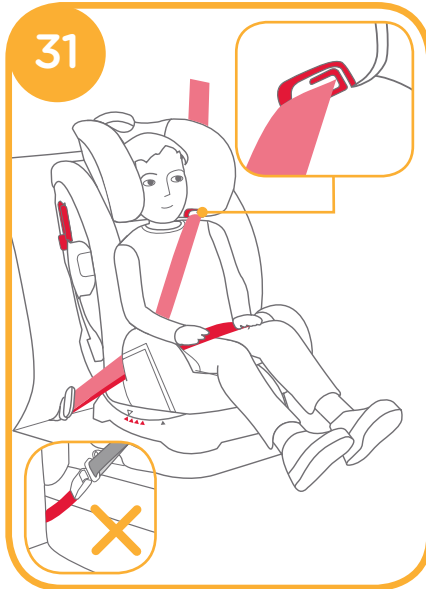

! Shoulder belt must pass through shoulder belt guide.

! Waist belt must pass through seat slots.

! The child restraint can not be used if the vehicle safety belt buckle (female buckle end) is too long to anchor the child restraint securely.

! Never use a vehicle waist-only belt across front of child.

! Do not use shoulder belt loose or positioned under arm.

! Do not use shoulder belt behind child's back.

! Do not allow child to slide down in the child restraint in case of strangulation.

32

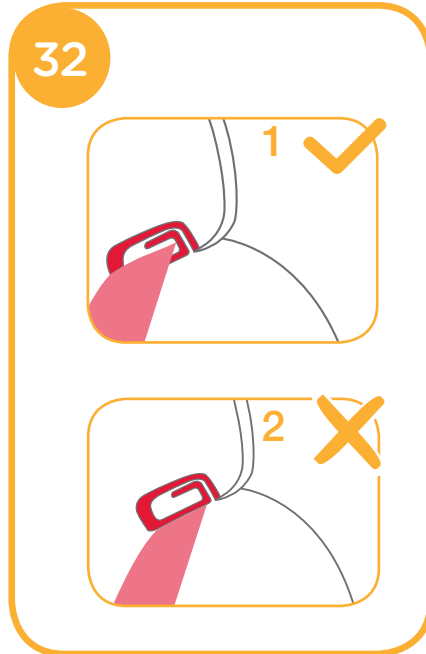

Detach Soft Goods

see images 33

1. Remove the infant insert and crotch strap.

2. Press the red button to disengage the buckle.

3. Detach the hook and loop fasteners on the head support, and then remove the head support. 33 -1

4. Detach the snaps on the seat pad, pull the buckle to the back of seat pad, and then remove the seat pad. 33

! Please do not remove any connector which fixed to the plastic when removing soft goods.

! To assemble soft goods in reverse steps.

33

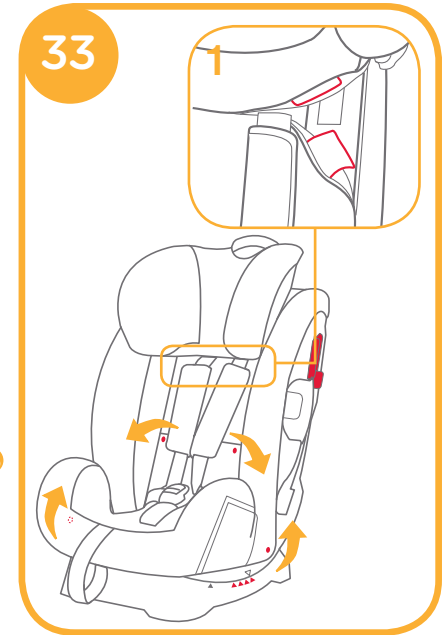

Maintenance

NOTE

- ! After removing the foam of infant insert, please store it somewhere that the child can not access it.
- ! Please wash the soft goods with cold water under 30°C.
- ! Do not iron the soft goods.
- ! Do not bleach or dry clean the soft goods.
- ! Do not use undiluted neutral detergent, gasoline or other organic solvent to wash the child restraint. It may cause damage to the child restraint.
- ! Do not twist the soft goods to dry with great force. It may leave the soft goods with wrinkles.
- ! Please hang dry the soft goods in the shade.
- ! Please remove the child restraint from the vehicle seat if not in use for a long period of time. Put the child restraint in the shade and somewhere your child can not access it.



FR Félicitations

Vous avez acheté un dispositif de retenue pour enfants, de haute qualité, sûr et pleinement certifié. Ce produit est adapté aux enfants pesant MOINS de 36 kg (environ 12 ans ou moins).

Lisez attentivement ce manuel d'instructions et suivez les étapes d'installation, car il s'agit de l'UNIQUE façon de protéger vos enfants contre des blessures sérieuses ou la mort en cas d'accident, et de proposer du confort à votre enfant lors de l'utilisation de ce produit.

Conservez ce manuel d'instructions pour toute référence future.

Points à confirmer

Vérifiez que votre véhicule est équipé de ceintures de sécurité rétractables à 3 points.

Les ceintures peuvent être différentes en conception et longueur en fonction du fabricant, de la date de fabrication et du type de véhicule. Ce dispositif de retenue pour enfants convient uniquement pour les véhicules répertoriés dotés de ceintures de sécurité rétractables à 3 points et conformes à la réglementation UN ECE 16 ou d'autres normes équivalentes.

Ce dispositif de retenue pour enfants est approuvé par la série d'amendements 44, 04 de la réglementation UN ECE. Ce dispositif de retenue pour enfants ne convient pas pour les véhicules dotés de ceintures ventrales.

! Veuillez conserver le manuel d'instructions dans le compartiment de stockage du couvercle arrière pour toute consultation ultérieure.

Liste des pièces

Assurez-vous que toutes les pièces sont disponibles avant le montage. Si une pièce est manquante, veuillez contacter votre revendeur local. Le montage ne nécessite aucun outil.

- | | | | |
|----------|-------------------------|-----------|--|
| Fig. 1.1 | Support de tête | Fig. 1.10 | Système de pince d'arrêt |
| Fig. 1.2 | Coussin du siège | Fig. 1.11 | Levier d'ajustement du support pour tête |
| Fig. 1.3 | Boucle | Fig. 1.12 | Pince d'arrêt |
| Fig. 1.4 | Ajustateur de la toile | Fig. 1.13 | Compartiment du manuel d'instructions |
| Fig. 1.5 | Poignée de mémorisation | Fig. 1.14 | Base |
| Fig. 1.6 | Sangle pour jambes | Fig. 1.15 | Fente arrière |
| Fig. 1.7 | Sangle pour épaules | Fig. 1.16 | Fente du siège |
| Fig. 1.8 | Support pour bébé | | |
| Fig. 1.9 | Partie corps | | |

Les pièces souples extérieures comprennent le coussin de siège, le coussin pour l'entrejambe, le support pour tête et le support pour bébé. Veuillez vous assurer qu'aucune pièce ne manque. Veuillez contacter le revendeur en cas de pièces manquantes.

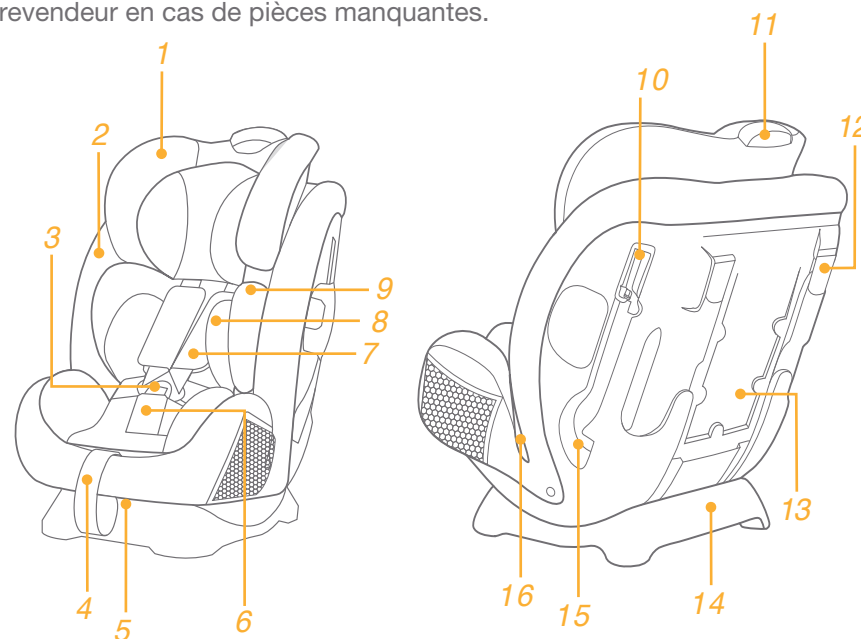

AVERTISSEMENT

- ! AUCUN dispositif de retenue pour enfants ne peut garantir une protection complète contre les blessures en cas d'accident. Cependant, une bonne utilisation de ce dispositif de retenue pour enfants réduira les risques de blessures sérieuses ou de mort pour votre enfant.
- ! Ce dispositif de retenue pour enfants est conçu **UNIQUEMENT** pour les enfants de moins de 36 kg (environ 12 ans ou moins).
- ! N'utilisez **PAS** le mode face à la route si le poids de l'enfant ne dépasse pas 9 kg.
- ! Les sangles du siège de bébé et du siège de véhicule doivent être serrées, sans torsion.
- ! N'utilisez **PAS** et N'installez **PAS** ce dispositif de retenue pour enfants avant d'avoir lu et compris les instructions de ce manuel et du manuel du propriétaire de votre véhicule.
- ! N'installez **PAS** et N'utilisez **PAS** ce dispositif de retenue pour enfants sans suivre les instructions et avertissements de ce manuel au risque de mettre votre enfant en danger de blessure ou de mort.
- ! Ne faites **AUCUNE** modification sur ce dispositif de retenue pour enfants et ne l'utilisez pas avec des pièces d'autres fabricants.
- ! N'utilisez **PAS** ce dispositif de retenue pour enfants si des pièces sont endommagées ou manquantes.
- ! Ne mettez **PAS** de vêtements mal adaptés à votre enfant lors de l'utilisation de ce dispositif de retenue pour enfants en mode bébé ou bambin, car cela pourrait empêcher votre enfant d'être correctement attaché par le harnais pour épaules et le harnais au niveau des cuisses.
- ! En cas d'utilisation de ce dispositif de retenue pour enfants en mode bébé ou bambin, la ceinture de sécurité doit être utilisée correctement, en vérifiant que les lanières à la taille sont bien placées en bas, afin que le bassin soit bien engagé.
- ! Ne laissez **PAS** ce siège de bébé détaché ou non fixé dans votre véhicule, car un siège de bébé non attaché peut basculer et blesser les passagers lors de virages serrés, d'arrêts soudains ou de collisions. Enlevez-le si vous ne l'utilisez pas.
- ! Ne laissez **JAMAIS** votre enfant sans surveillance dans ce siège de bébé.
- ! N'installez **JAMAIS** ce dispositif de retenue pour enfants sur un siège

de véhicule équipé d'airbags de sécurité.

- ! N'utilisez **JAMAIS** un dispositif de retenue pour enfants d'occasion ou dont vous ne connaissez pas l'historique, car ils pourraient présenter des dommages structurels mettant la sécurité de votre enfant en péril.
- ! Veuillez conserver ce siège de bébé à l'écart de la lumière du soleil, car il pourrait devenir trop chaud pour la peau de l'enfant.
- ! N'utilisez **JAMAIS** de cordes ou autres substituts au lieu des ceintures au risque de provoquer des blessures lors de la retenue.
- ! N'utilisez **PAS** ce siège de bébé comme chaise ordinaire, car il pourrait tomber et blesser l'enfant.
- ! N'utilisez **PAS** ce siège de bébé sans les parties souples.
- ! Les parties souples ne doivent pas être remplacées par d'autres que celles recommandées par le fabricant, car les parties souples font entièrement partie des performances du siège de bébé.
- ! **NE** placez **RIEN** d'autre que les coussins internes recommandés sur ce siège de bébé.
- ! Ne transportez **PAS** ce dispositif de retenue pour enfants avec un enfant dedans.
- ! Ne placez **PAS** d'objets non attachés dans le véhicule, car ils pourraient basculer et blesser les passagers lors de virages serrés, d'arrêts soudains ou de collisions.
- ! Ne laissez pas le harnais ou les boucles du dispositif de retenue pour enfant être coincés ou bloqués dans le siège ou la porte du véhicule.
- ! Ne continuez **PAS** à utiliser ce dispositif de retenue pour enfants après un accident violent. Remplacez-le immédiatement, car des dommages structurels invisibles pourraient avoir été causés par l'accident.
- ! Retirez ce siège de bébé du siège du véhicule si vous ne prévoyez pas de l'utiliser pendant une longue période.
- ! Pour éviter les risques de suffocation, enlevez le sac plastique et les matériaux d'emballage avant d'utiliser ce produit. Le sac plastique et les matériaux d'emballage doivent être conservés à l'écart des bébés et des enfants.
- ! Consultez le distributeur pour tout problème concernant l'entretien, la réparation et le remplacement de pièces.
- ! N'utilisez **PAS** de points de contact porteurs autres que ceux décrits dans les instructions et indiqués sur le dispositif de retenue pour enfants.

! N'installez PAS ce siège de bébé dans les conditions suivantes :

1. Sièges de véhicule avec ceintures de sécurité à 2 points.
2. Les sièges de véhicule tournés sur le côté ou vers l'arrière en fonction de la direction de déplacement du véhicule.
3. Sièges de véhicule instables lors de l'installation.

Urgence



En cas d'urgence ou d'accident, il est primordial que votre enfant soit immédiatement pris en charge par les premiers secours et des soins médicaux.

Informations sur le produit

1. Il s'agit d'un siège de bébé « universel ». Il est approuvé par la réglementation UN ECE 44, série d'amendements 04, pour utilisation dans un véhicule et il sera adapté à la plupart des sièges de voiture.
2. Le siège sera probablement adapté si le fabricant du véhicule a indiqué dans le manuel du véhicule que celui-ci peut accepter un siège de bébé « universel » pour ce groupe d'âge.
3. Ce siège de bébé a été classé comme universel d'après des conditions plus strictes que celles appliquées à de précédents modèles ne portant pas cette indication.
4. En cas de doute, veuillez consulter le distributeur du siège de bébé.

Produit	Siège bébé
Modèle	C1209
Convient aux	enfants pesant de 0 à 36 kg (environ 0 à 12 ans)
Groupe de masse	0+/1/2/3
Matériaux :	plastiques, métaux, tissus
No. Brevet	Brevets en attente

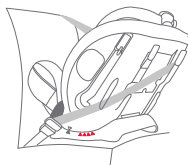
Choisir le mode d'installation

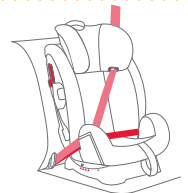
Poids de l'enfant	Mode d'installation	Illustration pour l'installation	Âge référence	Position du siège	Instructions du coussin de siège
<18kg	Mode bébé		< 4 ans	Position 5 5	Le support pour bébé doit être utilisé de 0 à 9 mois pour permettre de retenir fermement l'enfant
9 -18kg	Mode bambin		1 à 4 ans	Position 1-4 1 2 3 4	Quando instale el dispositivo de sujeción para niños en el modo para niños pequeños, no utilice el accesorio para niños pequeños.
15 -36kg	Mode Junior		3 à 12 ans	Position 1-4 1 2 3 4	En cas d'installation du dispositif de retenue pour enfant en mode junior, n'utilisez pas le support pour bébé

Important

1. N'utilisez PAS le mode face à la route si le poids de l'enfant ne dépasse pas 9 kg.
2. Lorsque l'enfant peut être installé en modes bambin et bébé, il est conseillé d'installer ce dispositif de retenue pour enfants en mode bébé, car il est relativement plus sûr.

Utiliser la protection contre les impacts latéraux

voir images 1 - 2

! Il faut ouvrir le plastique de la protection contre les impacts latéraux pour protéger correctement l'enfant. La protection contre les impacts latéraux ne doit pas être sur le même côté que la porte du véhicule qui peut être fermée, pour avoir plus d'espace.

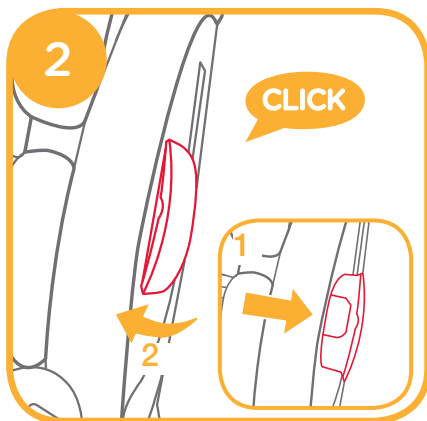
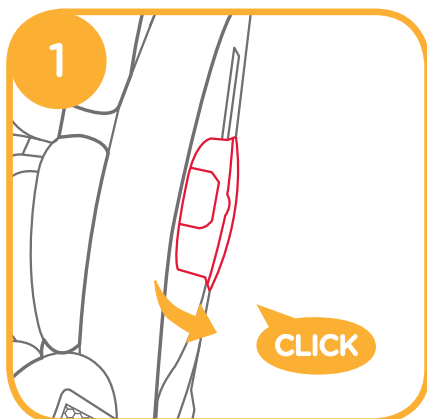

Ajustement de l'inclinaison

voir images 3 - 4

Appuyez sur la poignée d'ajustement de l'inclinaison et ajustez le siège de bébé dans la bonne position 3

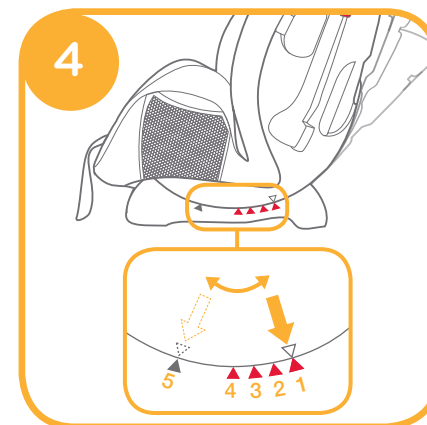
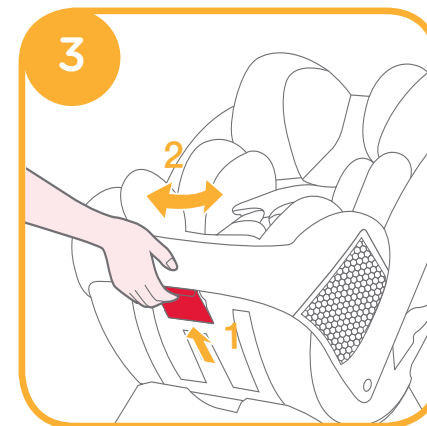

Les angles d'inclinaison sont illustrés en 4

L'angle d'inclinaison 5 est pour le mode bébé, il est marqué par les triangles bleus.

Il y a quatre angles d'inclinaison, 1 à 4 pour le mode bambin, ils sont marqués par les triangles rouges.

Il y a quatre angles d'inclinaison, 1 à 4 pour le mode junior, ils sont marqués par les triangles rouges.

Indication de l'angle : avec les triangles haut et bas alignés.

Ajuster la hauteur pour le repose-tête et le harnais pour épaules

voir images 5 - 6

Veillez ajuster le support pour tête et le harnais pour épaules à la bonne hauteur selon la taille de votre enfant.

! En cas d'utilisation en mode bébé, les fentes pour le harnais d'épaules doivent être à niveau avec ou juste en dessous des épaules de l'enfant. 5 -1

! En cas d'utilisation en mode bambin, les fentes pour le harnais d'épaules doivent être à niveau avec ou juste au-dessus des épaules de l'enfant. 5 -2

! En cas d'utilisation en mode junior, les guides de la ceinture pour épaules doivent être à niveau avec ou juste au-dessus des épaules de l'enfant. 5 -3

Si le harnais pour épaules n'est pas à la bonne hauteur, l'enfant pourrait être éjecté du siège en cas d'accident.

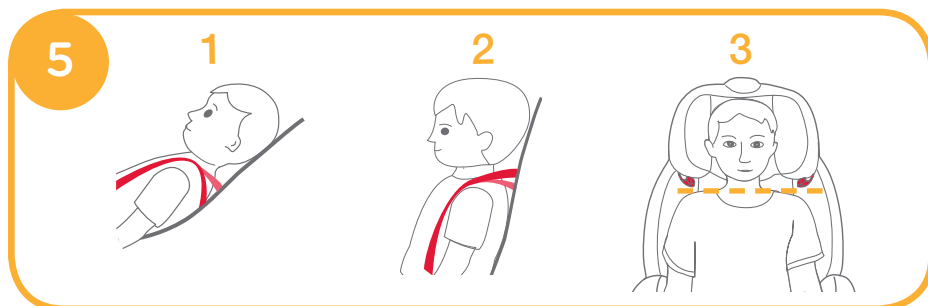

Appuyez sur le levier d'ajustement du support pour la tête tout en tirant sur le support vers le haut ou le bas pour le placer sur l'une des 10 positions.

Les positions du support pour la tête sont illustrées en 6

! Les ailes latérales peuvent s'ouvrir quand le support pour tête est ajusté sur la 6e position.

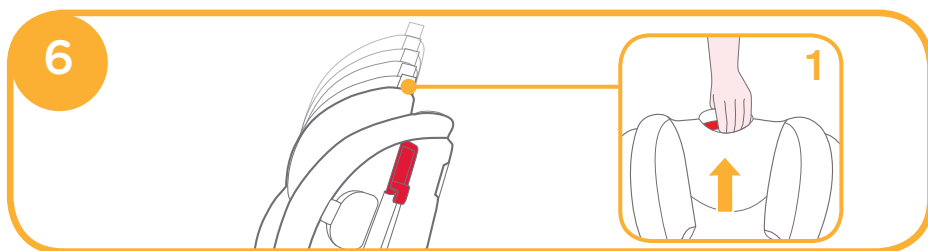

Remarques au sujet de l'installation

voir images 7 - 9

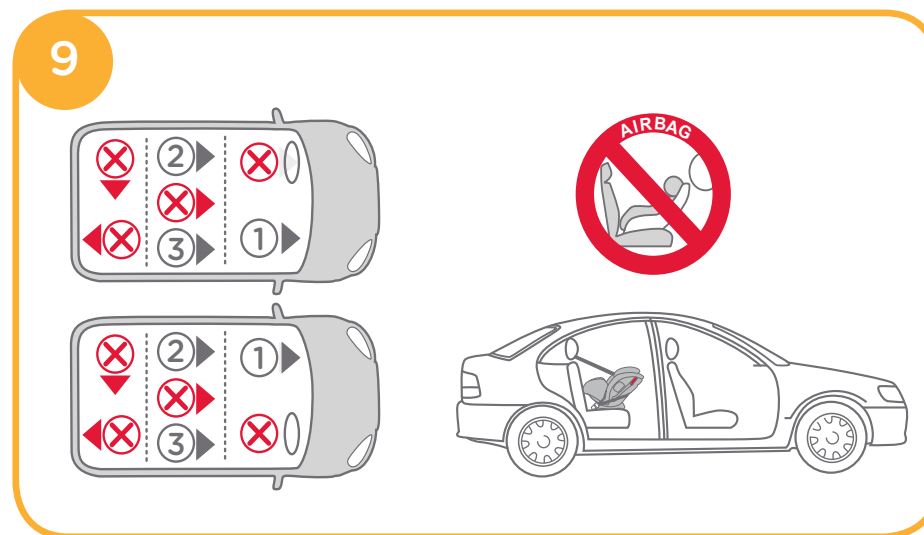
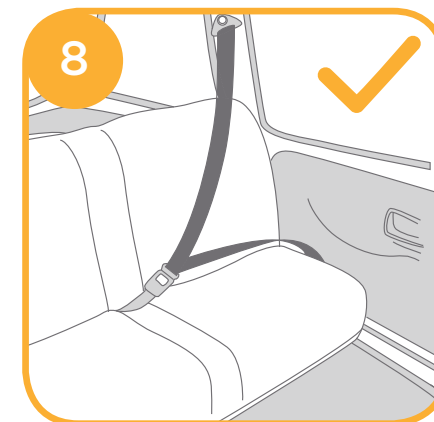
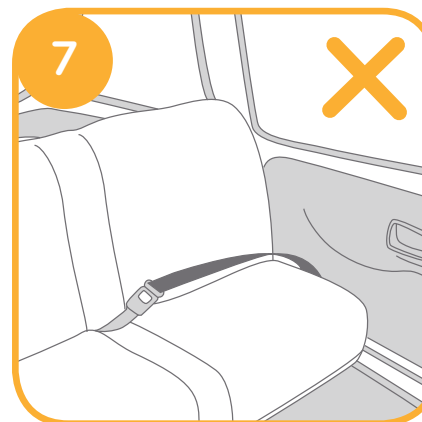

Mode bébé

(Mode dos à la route/pour enfants de moins de 18 kg/nouveaux nés-4 ans)

voir images 10 - 19

! Veuillez installer le dispositif de retenue pour enfants sur le siège arrière du véhicule, puis placez l'enfant dans le siège.

i. Installation pour le mode Bébé

! Ajustez d'abord l'angle du siège de bébé sur la position 5. Indication de l'angle : Avec le triangle haut et le triangle bleu alignés.

! Vérifiez que le harnais pour épaules est ajusté à la bonne hauteur avant d'installer ce siège de bébé.

! Lorsque vous installez et ajustez les ceintures de sécurité, vérifiez que la ceinture pour épaules et celle pour la taille ne sont pas tordues et n'empêchent pas le bon fonctionnement des ceintures de sécurité.

1. Passez la ceinture pour la taille au-dessus des fentes du siège, puis engagez la languette de la boucle du véhicule dans la boucle. 10 11

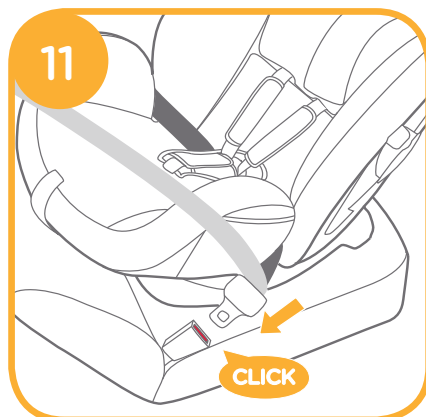
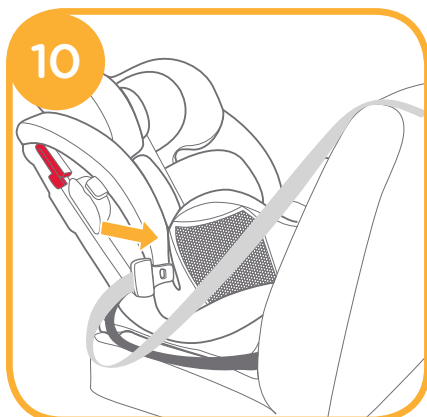

2. Attachez la ceinture pour épaules dans les deux emplacements de ceinture pour épaules à l'arrière du corps. 12

! La ceinture d'épaules doit passer dans le dispositif de verrouillage. 13

! S'assurer que la boucle bleue de retenue de la ceinture est bien fermée en cas de non-utilisation afin d'éviter toute blessure corporelle ou d'abîmer la garniture intérieure (siège ou habitacle) de la voiture

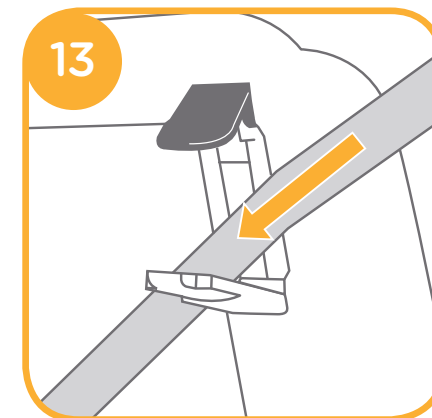
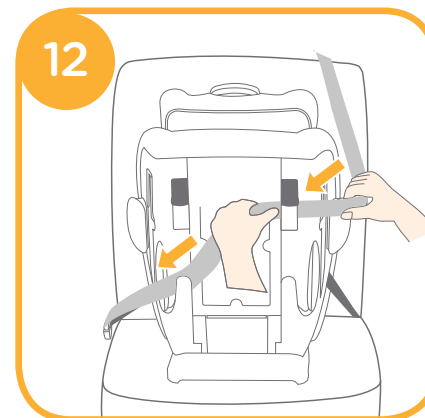

3. Tout en appuyant sur le siège de bébé, tirez sur les ceintures pour attacher le siège de bébé fermement et de façon sûre. 14

! Le siège de bébé ne peut pas être utilisé si la boucle de ceinture de sécurité du véhicule (extrémité femelle de la boucle) est trop longue pour retenir le siège de façon sûre.

! Veuillez vérifier en déplaçant le siège de bébé vers l'avant et l'arrière.



La ceinture de véhicule correctement assemblée est illustrée en 15



! La ceinture pour la taille passe à travers les emplacements du siège, comme en 15 -1

! La ceinture pour épaules doit passer à travers les emplacements de la ceinture pour épaules, comme en 15 -2

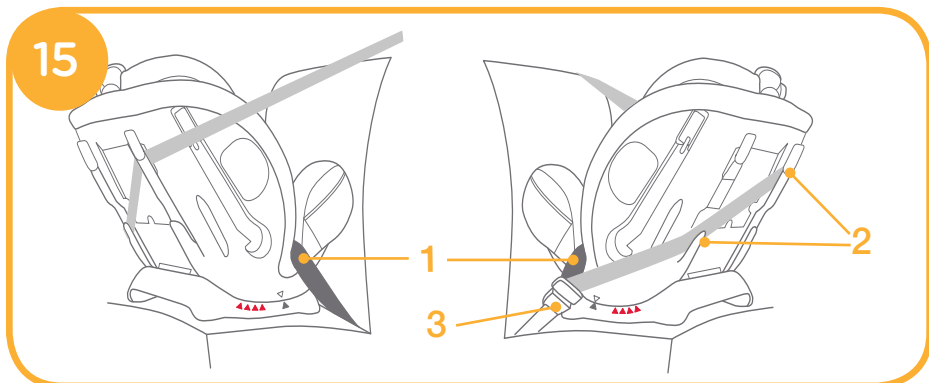
! La languette de la boucle est engagée dans la boucle correctement, comme en 15 -3

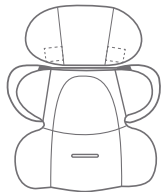
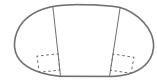
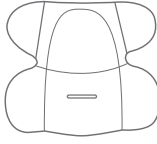

ii. Attacher votre enfant dans le siège avec le support pour bébé

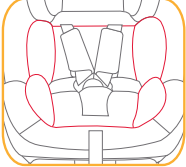
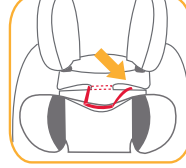
 <p>Nous conseillons d'utiliser le support pour enfant intégral lorsque le bébé est âgé de 0 à 9 mois ou jusqu'à ce qu'il dépasse du support. Le support pour nourrisson augmente la protection contre les impacts latéraux.</p>	  	<p>Retirez la partie support de tête de l'insert si la tête du bébé ne s'adapte plus confortablement. L'insert de corps peut être utilisé séparément sans le support de tête fixé.</p> 	<p>Retirez la portion du corps du support pour nourrisson lorsque les épaules de l'enfant ne se placent plus de façon confortable.</p> 
--	--	--	--

1. Tout en appuyant sur le bouton d'ajustement du harnais, tirez complètement les deux harnais d'épaules du siège bébé. 16



2. Appuyez sur le bouton rouge pour désengager la boucle. 17

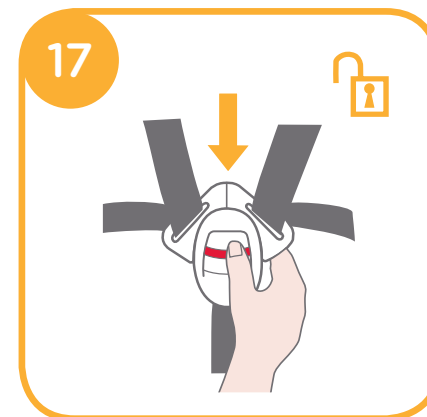

3. Placez l'enfant dans le siège de bébé et passez les deux bras à travers le harnais.

4. Fermez la boucle. 18

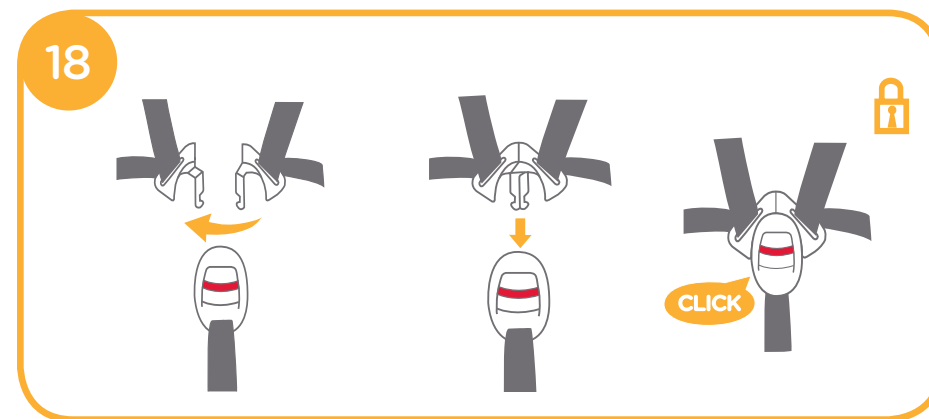

5. Tirez sur la toile d'ajustement et ajustez-la à la bonne longueur pour vous assurer que votre enfant est bien attaché. 19

- ! Une fois l'enfant assis, vérifiez à nouveau que le harnais pour les épaules est à la bonne hauteur.
- ! Vérifiez que l'espace entre l'enfant et le harnais pour épaules fait environ l'épaisseur d'une main.



Mode bambin

(Mode face vers l'avant/pour enfants de 9-18

kg/1-4 ans)

voir images 20 - 27

- ! Veuillez installer le dispositif de retenue pour enfants sur le siège du véhicule, puis placez l'enfant dans le siège.

i. Installation pour le mode Bambin

- ! Veuillez ajuster le siège de bébé au bon angle (4 positions pour le mode bambin). Indication de l'angle : Avec le triangle haut et le triangle rouge alignés.
- ! Veuillez ajuster le harnais pour épaules à la bonne hauteur avant d'installer le siège de bébé.
- ! Lorsque vous installez et ajustez les ceintures de sécurité, vérifiez que la ceinture pour épaules et celle pour la taille ne sont pas tordues et n'empêchent pas le bon positionnement des ceintures de sécurité.

1. Vissez la ceinture de sécurité à travers les deux fentes arrière au dos du dispositif de retenue pour enfant. 20



2. Bouclez la ceinture de sécurité. 21

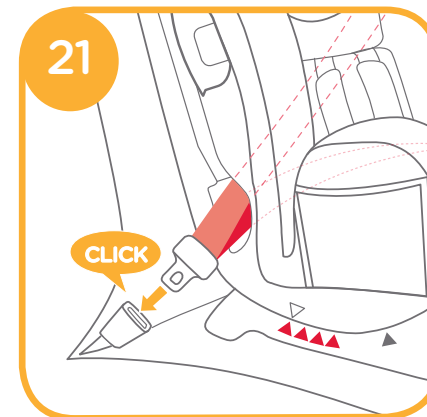

3. Ouvrez le dispositif de verrouillage et insérez la ceinture de sécurité dedans. 22

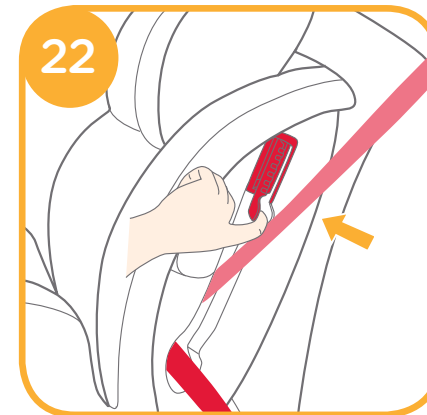

4. Tout en appuyant sur le siège de bébé, tirez sur les ceintures pour attacher le siège de bébé fermement et de façon sûre. **23**
- ! Le siège de bébé ne peut pas être utilisé si la boucle de ceinture de sécurité du véhicule (extrémité femelle de la boucle) est trop longue pour retenir le siège de façon sûre.
 - ! Veuillez vérifier en déplaçant le siège de bébé vers l'avant et l'arrière.

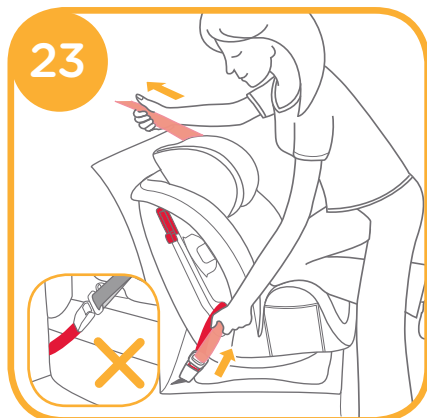

La ceinture de sécurité assemblée est illustrée en **24**

- ! La ceinture pour épaules passe à travers le dispositif de verrouillage, comme en **24 -1**
- ! La ceinture pour la taille passe à travers les emplacements arrière, comme en **24 -2**
- ! La languette de la boucle est engagée dans la boucle correctement, comme en **24 -3**

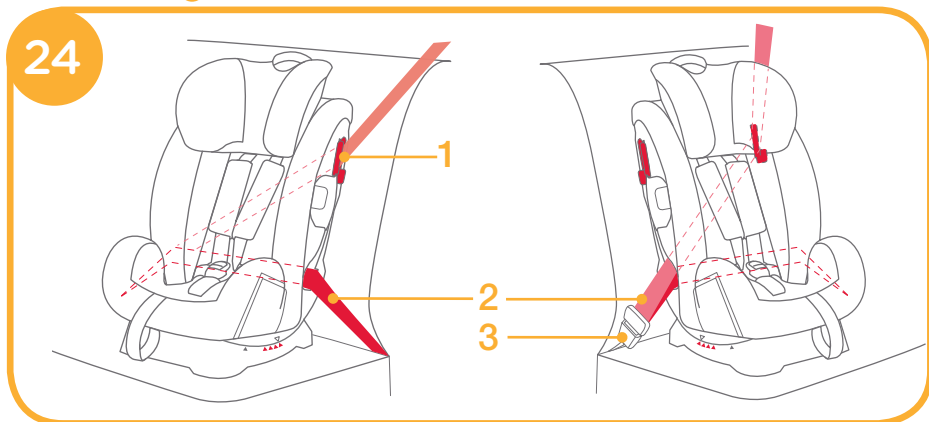

ii. Attacher votre enfant dans le siège avec la partie corps

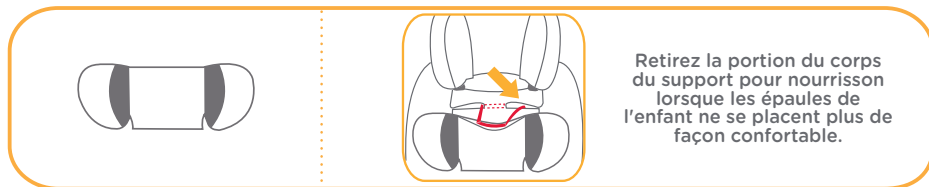

- ! Lorsque vous installez le siège de bébé en mode bambin, n'utilisez pas le support pour bébé.

1. Tout en appuyant sur le bouton d'ajustement du harnais, tirez complètement les deux harnais d'épaules du siège bébé. **25**

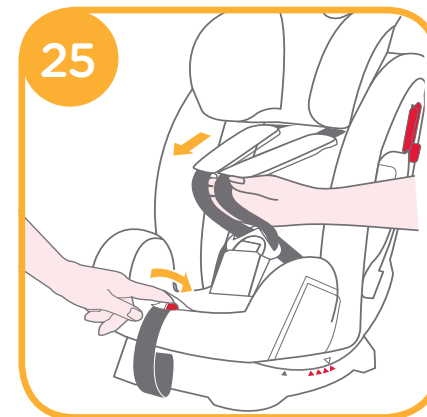

2. Appuyez sur le bouton rouge pour désengager la boucle. **26**

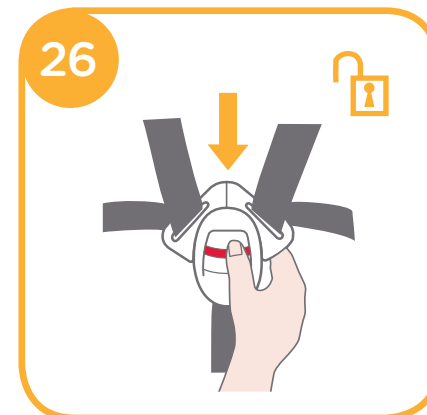

3. Placez l'enfant dans le siège de bébé et attachez la boucle.

4. Tirez sur la toile d'ajustement et ajustez-la à la bonne longueur pour vous assurer que votre enfant est bien attaché. **27**

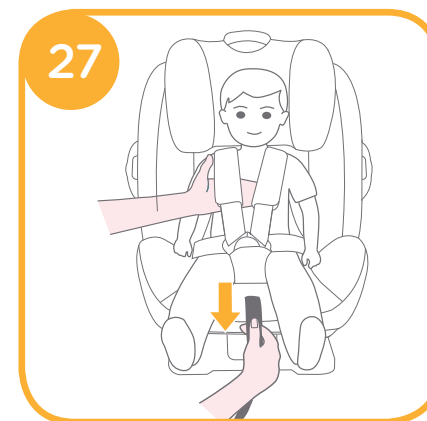

- ! Une fois l'enfant assis, vérifiez à nouveau que le harnais pour les épaules est à la bonne hauteur.
- ! Vérifiez que l'espace entre l'enfant et le harnais pour épaules fait environ l'épaisseur d'une main.

Mode Junior

(Mode face à la route/pour enfants de 15-36 kg/3-12 ans)

voir images 28 - 32

i. Installation pour le mode Junior

- ! Utilisez seulement la ceinture du siège du véhicule lors de l'installation du dispositif de retenue pour enfant en mode junior, n'utilisez pas le support pour bébé, les sangles pour épaules ou la sangle d'entrejambe, veuillez stocker les sangles pour épaules, la boucle et les languettes de la boucle dans leurs compartiments de rangement respectifs.
- ! Veuillez ajuster le harnais pour épaules à la longueur appropriée avant de ranger les sangles pour épaules et la boucle dans leurs compartiments de rangement.
- ! Veuillez ajuster le siège de bébé au bon angle (4 positions pour le mode junior). Indication de l'angle : Avec le triangle haut et le triangle rouge alignés.
- ! Lorsque vous installez et ajustez les ceintures de sécurité, vérifiez que la ceinture pour épaules et celle pour la taille ne sont pas tordues et n'empêchent pas le bon positionnement des ceintures de sécurité.

1. Appuyez sur le bouton rouge pour désengager la boucle. 28

2. Retirez le support pour bébé et le coussin pour l'entrejambe.

! Lorsque vous installez le siège de bébé en mode junior, n'utilisez pas le support pour bébé.

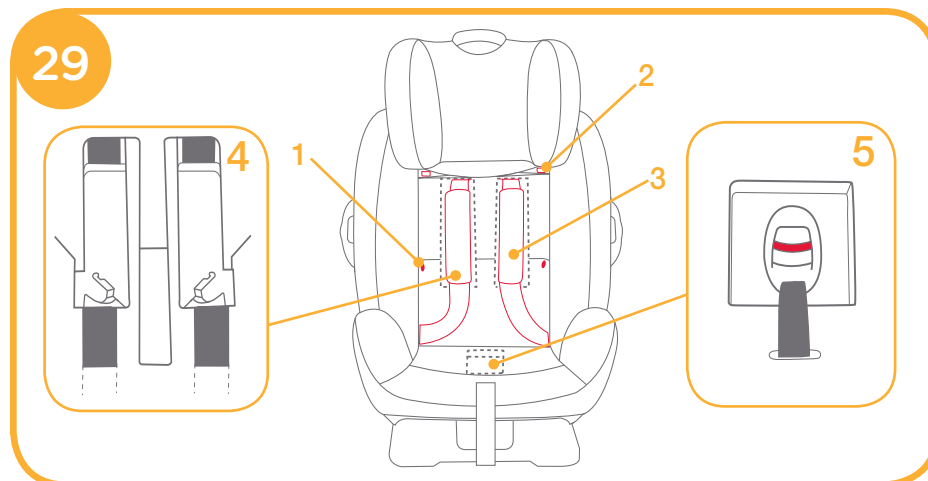
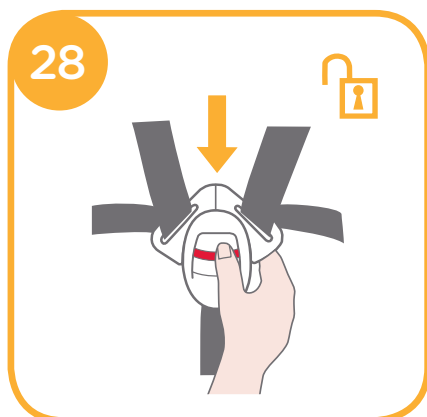

3. Détachez les attaches et les fixations par boucle. 29 -1 & 29 -2

4. Soulevez le rabat supérieur vers le haut et tirez le rabat inférieur vers l'avant, puis rangez les ceintures d'épaules dans leurs compartiments de rangement. 29 -3

5. Tirez la boucle vers l'arrière du coussin de siège, puis rangez la boucle et les languettes de la boucle dans leurs compartiments de rangement respectifs. 29 -4 & 29 -5

6. Refixez les attaches et les fixations par boucle pour recouvrir le coussin de siège. Le coussin de siège recouvert est illustré en 30



ii. Attacher votre enfant dans le siège avec la partie corps

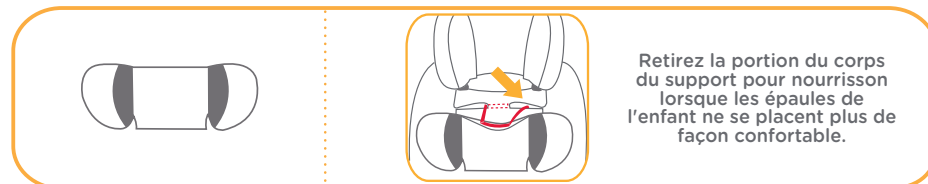

1. Faites s'asseoir l'enfant dans le siège de bébé, vérifiez si les guides de la ceinture pour épaules sont à la bonne hauteur.

2. Positionnez la ceinture d'épaules à travers le guide de la ceinture d'épaules, passez la ceinture pour la taille à travers les fentes du siège. Fermez la boucle et tirez la ceinture du véhicule pour serrer. 31

! La ceinture d'épaules doit passer dans le guide de la ceinture pour épaules.

! La ceinture pour la taille doit passer dans les fentes du siège.

! Le siège de bébé ne peut pas être utilisé si la boucle de ceinture de sécurité du véhicule (extrémité femelle de la boucle) est trop longue pour retenir le siège de façon sûre.

! N'utilisez jamais une ceinture de véhicule uniquement pour la taille transversalement devant un enfant.

! N'utilisez pas une ceinture d'épaules desserrée ou positionnée sous le bras.

! N'utilisez pas la ceinture d'épaules derrière le dos de l'enfant.

! Ne laissez pas l'enfant glisser vers le bas dans le dispositif de retenue pour enfant afin d'éviter tout cas d'étranglement.

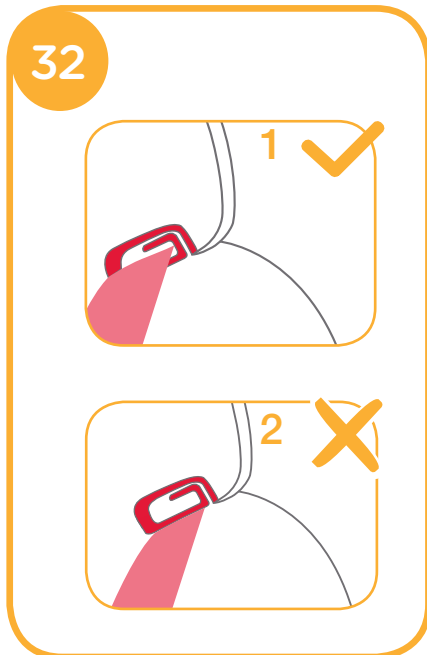

Détacher les parties

voir images 33

1. Retirez le support pour bébé et la sangle pour l'entrejambe.

2. Appuyez sur le bouton rouge pour désengager la boucle.

3. Détachez les fixations en boucle du support pour tête, puis retirez le support pour tête. 33 -1

4. Détachez les attaches du coussin du siège, tirez sur la boucle vers l'arrière du coussin du siège, puis retirez celui-ci. 33

! Veuillez ne pas retirer les connecteurs qui se fixent au plastique quand vous retirez les pièces souples.

! Pour assembler les pièces souples, suivez les étapes à l'envers.

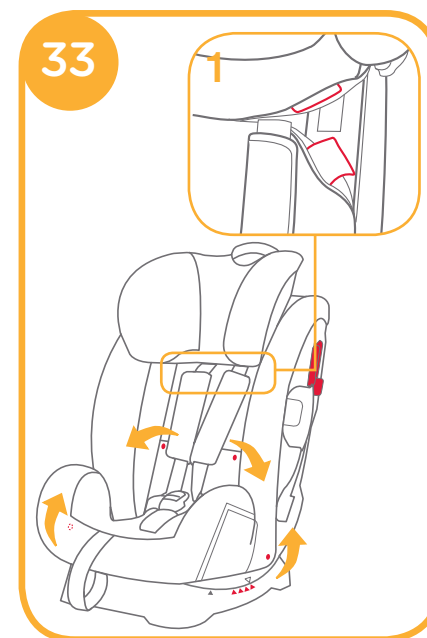

Entretien

- ! Après avoir retiré la mousse du support pour bébé, veuillez la stocker hors de portée des enfants.
- ! Veuillez laver les pièces souples à de l'eau froide à moins de 30 °C.
- ! Ne pas repasser les parties souples.
- ! Ne pas utiliser de javel ou nettoyer à sec les parties souples.
- ! N'utilisez pas de détergents neutres non dilués, de l'essence ou d'autres solvants organiques pour laver le siège de bébé. Cela pourrait endommager le système de retenue du siège.
- ! N'essorez pas les pièces souples trop fort. Des plis pourraient apparaître sur les pièces souples.
- ! Veuillez laisser les pièces souples sécher à l'ombre.
- ! Veuillez retirer le siège de bébé du véhicule si vous ne prévoyez pas de l'utiliser pendant une longue période. Placez le siège de bébé à l'ombre, hors de portée des enfants.



REMARQUES

DE Herzlichen Glückwunsch

Sie haben ein hochwertiges, in vollem Umfang zertifiziertes Kinderrückhaltesystem erworben. Das Produkt eignet sich zum Gebrauch für Kinder mit einem Gewicht von UNTER 36 kg (bis zum Alter von etwa 12 Jahren).

Lesen Sie die Anleitung sorgfältig durch und halten Sie sich an die Installationsanweisungen, da dies der EINZIGE Weg ist, Ihr Kind bei einem Unfall vor schweren Verletzungen oder Tod zu schützen und für den Komfort Ihres Kindes während der Benutzung zu sorgen.

Heben Sie diese Anleitung zur künftigen Bezugnahme auf.

Bitte prüfen

Vergewissern Sie sich, dass Ihr Fahrzeug mit einem 3-Punkt-Sicherheitsgurt mit automatischem Einzug ausgestattet ist.

Sicherheitsgurte können je nach Hersteller, Herstellungsdatum und Fahrzeugmodell von unterschiedlichem Design und unterschiedlicher Länge sein. Das Kinderrückhaltesystem eignet sich nur zum Gebrauch mit den aufgeführten Fahrzeugen mit 3-Punkt-Sicherheitsgurt mit automatischem Einzug, die gemäß der UN-ECE-Verordnung Nr. 16 oder anderen äquivalenten Standards zugelassen wurden.

Dieses Kinderrückhaltesystem ist gemäß UN-ECE-Regelung 44/04 zugelassen. Dieses Kinderrückhaltesystem eignet sich nicht für Nutzung in Fahrzeugen mit Beckengurt.

! Heben Sie die Anleitung zur künftigen Bezugnahme im Aufbewahrungsfach auf der Rückseite auf.

Teileliste

Stellen Sie vor der Montage sicher, dass alle Teile vorhanden sind. Falls etwas fehlen sollte, wenden Sie sich bitte an Ihren Händler vor Ort. Für die Montage werden keine Werkzeuge benötigt.

Abb. 1.1 Kopfstütze

Abb. 1.2 Sitzpolster

Abb. 1.3 Schnalle

Abb. 1.4 Gurtbandeinsteller

Abb. 1.5 Neigungseinstellgriff

Abb. 1.6 Schrittgurt

Abb. 1.7 Schultergurt

Abb. 1.8 Kleinkindeinsatz

Abb. 1.9 Rumpfteil

Abb. 1.10 Sperrvorrichtung

Abb. 1.11 Kopfstützen-Einstellhebel

Abb. 1.12 Arretierung

Abb. 1.13 Aufbewahrungsfach für
Anleitung

Abb. 1.14 Unterbau

Abb. 1.15 Rückseitiger Schlitz

Abb. 1.16 Sitzschlitz

Zu den äußeren Textilteilen zählen Sitzpolster, Schrittpolster, Kopfstütze und Kleinkindeinsatz. Achten Sie darauf, dass keine Teile fehlen. Bitte wenden Sie sich an den Händler, falls etwas fehlen sollte.

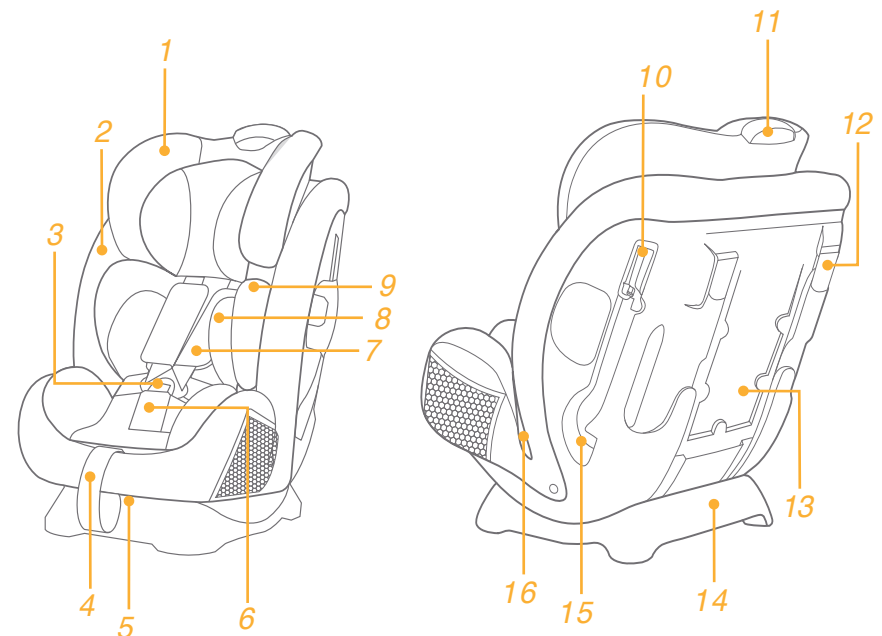

WARNHINWEISE

- ! KEIN Kinderrückhaltesystem kann kompletten Schutz vor Verletzungen bei einem Unfall garantieren. Dennoch reduziert der ordnungsgemäße Einsatz dieses Kinderrückhaltesystems die Gefahr ernsthafter oder tödlicher Verletzungen Ihres Kindes.
- ! Dieses Kinderrückhaltesystem wurde NUR für Kinder mit einem Gewicht unter 36 kg (bis zum Alter von etwa 12 Jahren) ausgelegt.
- ! Den Vorwärtsmodus ERST DANN benutzen, wenn das Kind mehr als 9 kg wiegt.
- ! Jegliche Gurte von Kinderrückhaltesystem und Fahrzeugsitz müssen sicher befestigt und dürfen nicht verdreht sein.
- ! Dieses Kinderrückhaltesystem ERST DANN verwenden oder installieren, wenn Sie die Anweisungen in dieser Anleitung sowie der Anleitung Ihres Fahrzeugs gelesen und verstanden haben.
- ! Installieren oder verwenden Sie dieses Kinderrückhaltesystem NICHT, ohne die Anweisungen und Warnhinweise in dieser Anleitung zu befolgen; andernfalls drohen Ihrem Kind ernsthafte oder gar tödliche Verletzungen.
- ! Sie dürfen dieses Kinderrückhaltesystem NICHT modifizieren oder zusammen mit Einzelteilen anderer Hersteller verwenden.
- ! Das Kinderrückhaltesystem NICHT verwenden, wenn Teile davon beschädigt sind oder fehlen.
- ! Ziehen Sie Ihrem Kind beim Einsatz dieses Kinderrückhaltesystems im Baby- oder Kleinkindmodus passende Kleidung an; andernfalls kann Ihr Kind NICHT ordnungsgemäß und zuverlässig über den Schultergurt und zwischen den Oberschenkeln gesichert werden.
- ! Beim Einsatz dieses Kinderrückhaltesystems im Baby- oder Kleinkindmodus muss der Sicherheitsgurt für Ihr Kind sachgemäß befestigt werden, und es muss gewährleistet sein, dass der Beckengurt so tief wie möglich angelegt ist, damit das Becken sicher gehalten wird.
- ! Lassen Sie dieses Kinderrückhaltesystem NICHT unangegurtet oder ungesichert in Ihrem Fahrzeug, da ein ungesichertes Kinderrückhaltesystem bei scharfen Kurven, plötzlichem Abbremsen oder Unfällen umhergeschleudert werden und Insassen verletzen kann. Entfernen Sie es bei unregelmäßiger Verwendung.
- ! Lassen Sie Ihr Kind NIEMALS unbeaufsichtigt in diesem Kinderrückhaltesystem.
- ! Installieren Sie dieses Kinderrückhaltesystem NIEMALS in einem Fahrzeugsitz mit Sicherheits-Airbag.

- ! Verwenden Sie NIEMALS ein gebrauchtes Kinderrückhaltesystem oder ein Kinderrückhaltesystem, dessen Vergangenheit Sie nicht kennen; möglicherweise weist es strukturelle Schäden auf, die Ihr Kind gefährden können.
- ! Bitte platzieren Sie dieses Kinderrückhaltesystem nicht im direkten Sonnenlicht; andernfalls kann es zu heiß für die Haut Ihres Kindes werden.
- ! NIEMALS Seile oder andere Ersatzteile anstelle der Sicherheitsgurte verwenden, da dies Verletzungen durch Einschnürung verursachen kann.
- ! Verwenden Sie dieses Kinderrückhaltesystem NICHT als reguläre Sitzgelegenheit, da er dazu neigt, umzukippen, was Verletzungen des Kindes verursachen kann.
- ! Verwenden Sie dieses Kinderrückhaltesystem NICHT ohne die Textilteile.
- ! Die Textilteile sollten ausschließlich durch die vom Hersteller empfohlenen Teile ersetzt werden, da sie ein integraler Bestandteil der Leistung des Kinderrückhaltesystems sind.
- ! NUR die empfohlenen Innenkissen in das Kinderrückhaltesystem legen.
- ! Dieses Kinderrückhaltesystem darf NICHT getragen werden, wenn sich ein Kind darin befindet.
- ! KEINE ungesicherten Gegenstände in das Fahrzeug legen, da sie in scharfen Kurven, bei plötzlichen Bremsungen oder Zusammenstößen umherfliegen und Insassen verletzen können.
- ! Die Gurte oder Verschlüsse des Kinderrückhaltesystems dürfen nicht im Fahrzeugsitz oder in der Fahrzeugtür eingeklemmt werden oder sich darin verfangen.
- ! Verwenden Sie dieses Kinderrückhaltesystem NICHT weiter, nachdem es in einen Unfall verwickelt war. Ersetzen Sie es sofort, da es durch den Unfall möglicherweise unsichtbare strukturelle Schäden aufweist.
- ! Entfernen Sie dieses Kinderrückhaltesystem vom Fahrzeugsitz, wenn es längere Zeit nicht verwendet wird.
- ! Entfernen Sie zur Vermeidung von Ersticken Gefahr Kunststoffbeutel und Verpackungsmaterial vor Einsatz dieses Produktes. Halten Sie Kunststoffbeutel und restliches Verpackungsmaterial von Säuglingen und Kindern fern.
- ! Wenden Sie sich zwecks Wartung, Reparatur oder Ersatz von Teilen an Ihren Händler.
- ! NUR die in der Anleitung beschriebenen und am Kinderrückhaltesystem markierten Last tragenden Kontaktpunkte verwenden.
- ! Installieren Sie dieses Kinderrückhaltesystem nicht unter folgenden

Umständen:

1. Fahrzeugsitze mit 2-Punkt-Sicherheitsgurten.
2. Fahrzeuge mit im Hinblick auf die Fahrtrichtung zur Seite oder nach hinten ausgerichteten Sitzen.
3. Fahrzeugsitze, die sich während der Installation bewegen.

Notfall







Bei Notfällen oder Unfällen sollte Ihr Kind unverzüglich Erste-Hilfe-Maßnahmen erhalten und medizinisch versorgt werden.

Produktinformationen

1. Dieses Kinderrückhaltesystem ist ein „universelles“ Kinderrückhaltesystem. Es ist gemäß UN-ECE-Regelung 44, Änderungsreihe 04, für die allgemeine Verwendung in Fahrzeugen zugelassen und passt zu den meisten, jedoch nicht allen Fahrzeugsitzen.
2. Wahrscheinlich passt es in Ihr Fahrzeug, sofern der Hersteller im Fahrzeughandbuch angibt, dass das Fahrzeug für „universelle“ Kinderrückhaltesysteme für diese Altersgruppe geeignet ist.
3. Dieses Kinderrückhaltesystem wurde unter strengeren Bedingungen als „universell“ eingestuft als frühere Modelle ohne diesen Hinweis, für die noch weniger strikte Bedingungen galten.
4. Bitte wenden Sie sich im Zweifelsfall an den Händler des Kinderrückhaltesystems.

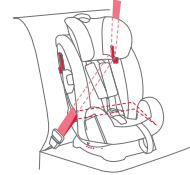
Produkt	Kinderrückhaltesystem
Modell	C1209
Geeignet für	Kinder von 0 – 36 kg (ca. 0 – 12 Jahre)
Gewichtsguppe	0+/1/2/3
Materialien	Kunststoff, Metall, Stoff
Patentnr.	Patente angemeldet

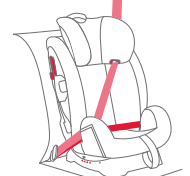
Auswahl des Installationsmodus

Gewicht des Kindes	Installationsmodus	Abbildung zur Installation	Referenzalter	Sitzposition	Sitzpolstervorgaben
<18kg	Babymodus		< 4 Jahre	Position 5 	Der Kleinkindeinsatz muss bei einem Alter von 0 – 9 Monaten eingesetzt werden, damit das Kind sicher gehalten werden kann
9 - 18kg	Kleinkindmodus		1 bis 4 Jahre	Position 1-4 	Verwenden Sie den Kleinkindeinsatz nicht bei Installation des Kinderrückhaltesystems im Kleinkindmodus.
15 - 36kg	Junior-Modus		3 bis 12 Jahre	Position 1-4 	Verwenden Sie bei Installation des Kinderrückhaltesystems im Junior-Modus nicht den Babyeinsatz

Wichtig

1. Den Vorwärtsmodus ERST DANN benutzen, wenn das Kind mehr als 9 kg wiegt.
2. Wenn das Kind die Anforderungen sowohl für den Baby- als auch für den Kleinkindmodus erfüllt, sollte das Kinderrückhaltesystem im Babymodus installiert werden, da dieser grundsätzlich sicherer ist.

Seitlichen Aufprallschutz verwenden

siehe Abbildungen 1 - 2

! Zum besseren Schutz des Kindes müssen Sie das Kunststoffteil des seitlichen Aufprallschutzes öffnen. Der seitliche Aufprallschutz, der sich nicht auf der Seite der Fahrzeuggür befindet, kann zur Vergrößerung des Sitzbereichs geschlossen werden.

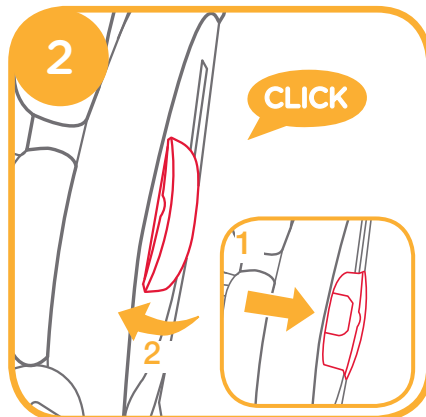
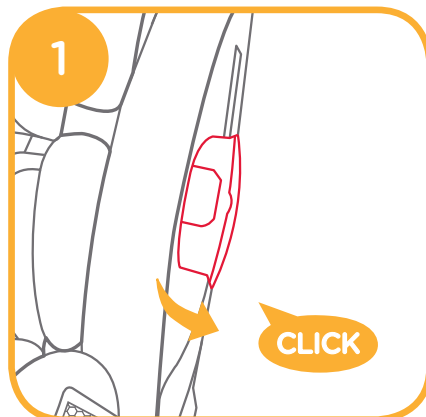

Neigungsanpassung

siehe Abbildungen 3 - 4

Drücken Sie den Neigungseinstellgriff und passen Sie das Kinderrückhaltesystem auf eine geeignete Position 3

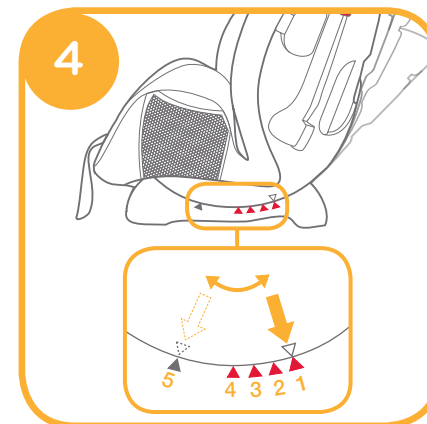
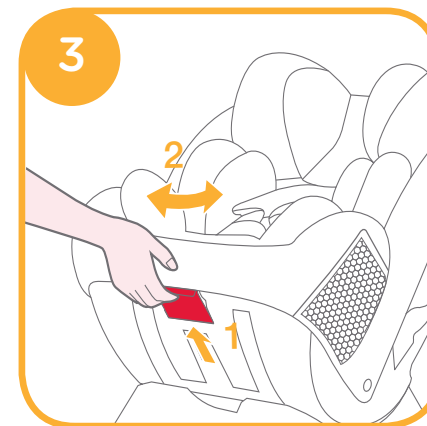

Die Neigungswinkel werden in 4 gezeigt 4

Neigungswinkel 5 ist für den Babymodus, er ist mit einem blauen Dreieck markiert.

Für den Kleinkindmodus gibt es die vier Neigungswinkel 1 – 4, sie sind mit roten Dreiecken markiert.

Für den Junior-Modus gibt es die drei Neigungswinkel 1 – 4, sie sind mit roten Dreiecken markiert.

Winkelanzeige: übereinstimmende Position von oberem und unterem Dreieck.

Höhenverstellung für Kopfstütze und Schulterriemen

siehe Abbildungen 5 - 6

Die Kopfstütze und die Schulterriemen je nach Körpergröße des Kindes in der richtigen Höhe einstellen.

- ! Bei Verwendung im Babymodus müssen sich die Schlitz für die Schulterriemen auf Höhe der Schultern des Kindes oder knapp darunter befinden. 5-1
- ! Bei Verwendung im Kleinkindmodus müssen sich die Schlitz für die Schulterriemen auf Höhe der Schultern des Kindes oder knapp darüber befinden. 5-2
- ! Bei Verwendung im Junior-Modus müssen sich die Führungen für die Schultergurte auf Höhe der Schultern des Kindes oder knapp darüber befinden. 5-3

Wenn die Schulterriemen nicht in der richtigen Höhe sitzen, kann das Kind bei einem Unfall aus dem Kinderrückhaltesystem geschleudert werden.

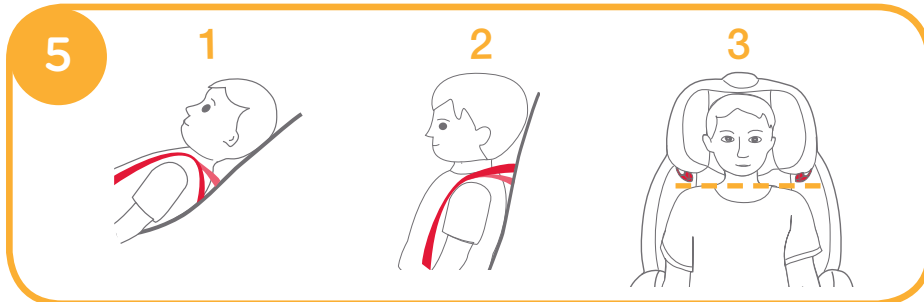

Drücken Sie den Kopfstützeinstellhebel und schieben Sie die Kopfstütze dann herauf oder herunter, bis sie in einer der 10 Positionen einrastet.

Die Kopfstützenpositionen sind in 6 abgebildet

- ! Wenn die Kopfstütze in die Position 6 gebracht wird, können die seitlichen Flügel geöffnet werden.

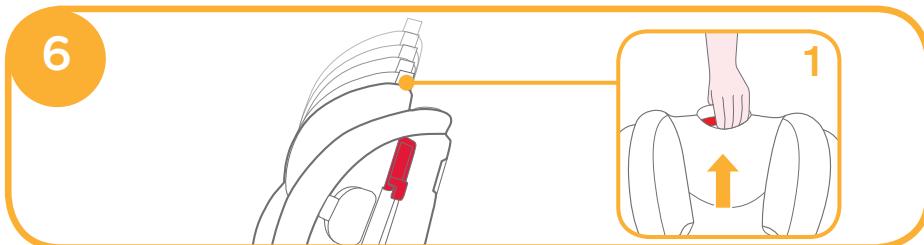

Bei der Installation zu Beachtendes

siehe Abbildungen 7 - 9

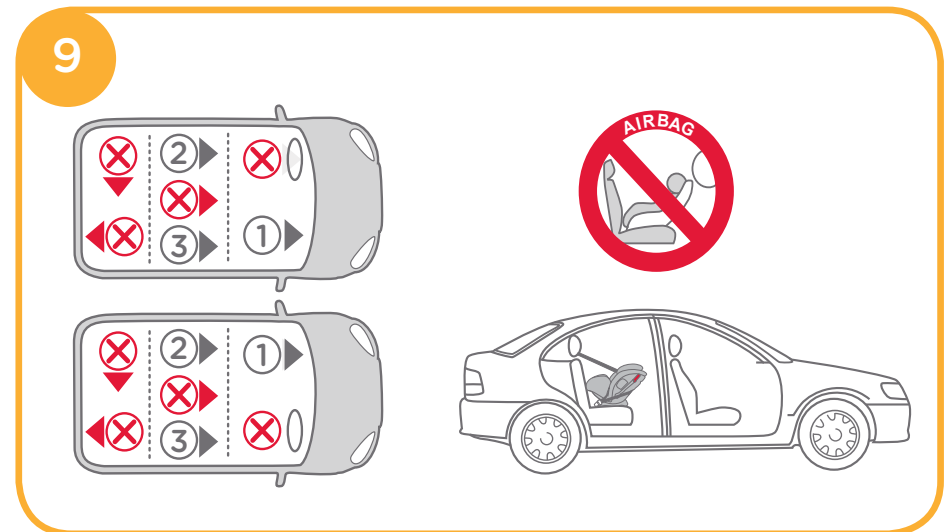
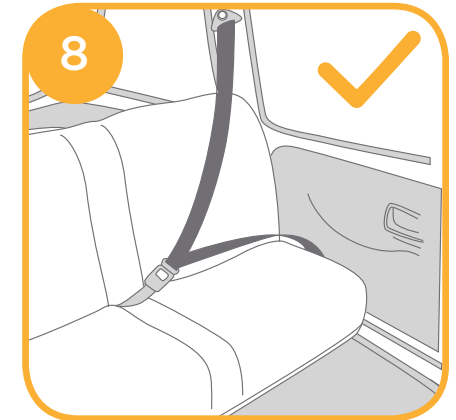
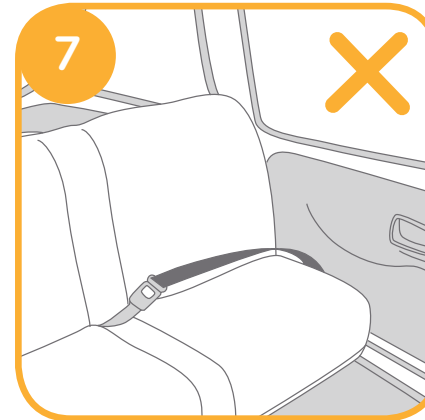

Babymodus

(Fegen die Fahrtrichtung/für Kinder unter 18 kg / Geburt – 4 Jahre)

siehe Abbildungen 10 - 19

! Das Kinderrückhaltesystem am Rücksitz anbringen und dann das Kind in das Kinderrückhaltesystem setzen.

i. Installation für den Babymodus

- ! Stellen Sie den Winkel des Kinderrückhaltesystems zunächst auf die Position 5 ein. Winkelanzeige: oberes Dreieck und blaues Dreieck stimmen überein.
- ! Achten Sie darauf, dass der Schultergurt in der richtigen Höhe sitzt, bevor Sie das Kinderrückhaltesystem installieren.
- ! Achten Sie beim Anbringen und Einstellen der Sicherheitsgurte darauf, dass sowohl Schulter- als auch Hüftgurt nicht verdreht sind und die Sicherheitsgurte einwandfrei ansprechen.

1. Führen Sie den Bauchgurt über die Sitzschlitze und stecken Sie dann die Steckzunge des Gurtes in die Gurtschnalle. 10 11

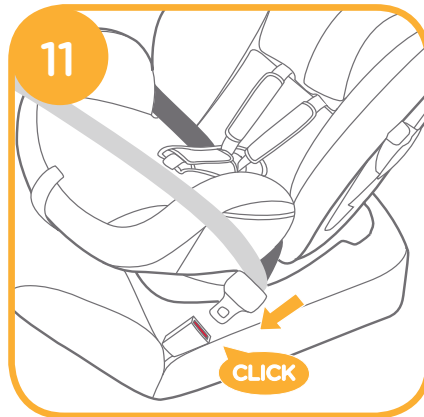
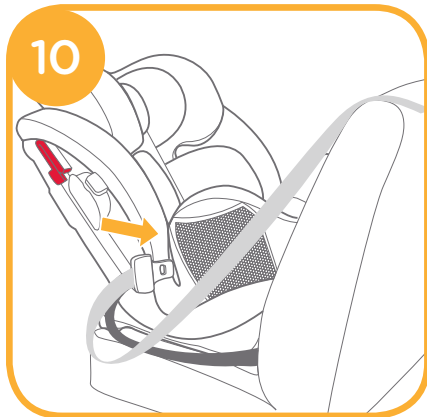

2. Befestigen Sie den Schultergurt in den beiden Schultergurtschlitzern auf der Rückseite. 12

! Der Schultergurt muss durch die Arretierung geführt werden. 13

! Vergewissern Sie sich, dass die Abdeckung des Gurtverschlusses bei Nichtverwendung ganz geschlossen ist, um Verletzungen vorzubeugen bzw. die Fahrzeugpolster nicht zu beschädigen.

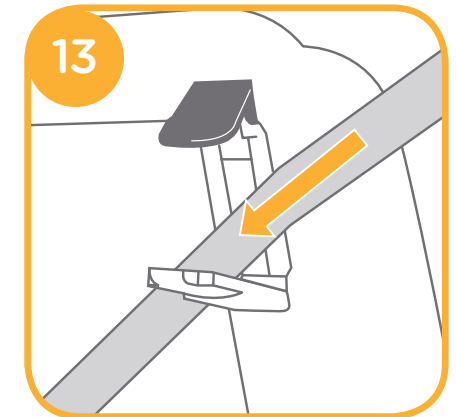
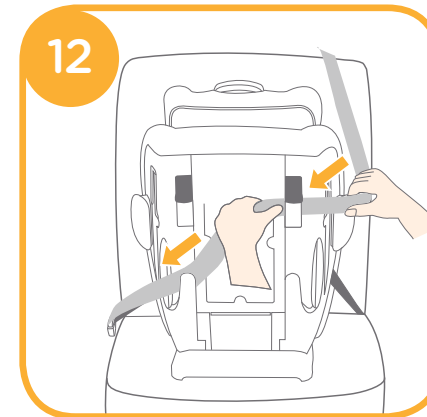

3. Drücken Sie auf das Kinderrückhaltesystem und ziehen Sie an den Gurten, um das Kinderrückhaltesystem sicher zu befestigen. 14

! Das Kinderrückhaltesystem kann nicht genutzt werden, falls der Verschluss (Gurtschloss) des Fahrzeugsicherheitsgurtes so lang ist, dass das Kinderrückhaltesystem nicht sicher verankert werden kann.

! Prüfen Sie den sicheren Halt durch Vor- und Zurückbewegen des Kinderrückhaltesystems.



Korrekt montierter Fahrzeugsicherheitsgurt siehe 15

! Der Bauchgurt verläuft durch die Sitzschlitze, siehe 15 -1

! Der Schultergurt verläuft durch die Schultergurtschlitze, siehe 15 -2

! Die Steckzunge des Gurtes steckt fest in der Gurtschnalle, siehe 15 -3

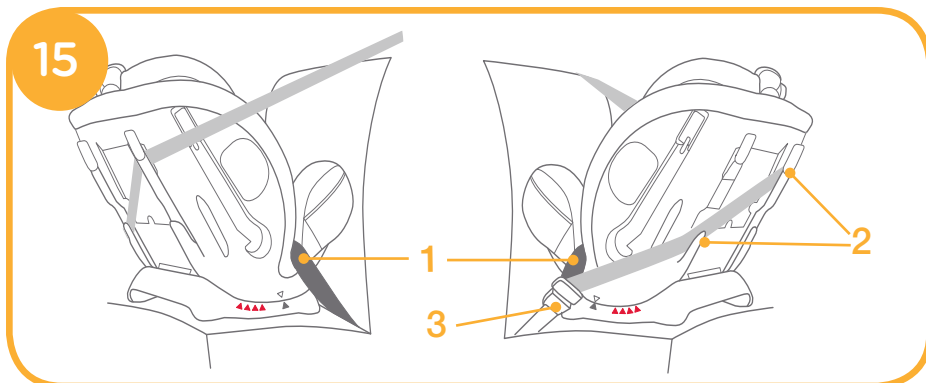

ii. Sicherung des Kindes mit dem Kleinkindeinsatz im Rückhaltesystem

<p>Wir empfehlen, bei Babys im Alter von 0 bis 9 Monaten den kompletten Kleinkindeinsatz zu verwenden, oder solange, bis sie dem Einsatz entwachsen sind. Der Kleinkindeinsatz verbessert den seitlichen Aufprallschutz.</p>	<p>Entfernen Sie die Kopfstütze vom Kleinkindeinsatz, wenn der Kopf des Kindes nicht mehr bequem hineinpasst. Das Rumpfteil kann separat verwendet werden (ohne Kopfstütze).</p>
	<p>Entfernen Sie das Rumpfteil des Kleinkindeinsatzes, wenn die Schultern des Kindes nicht mehr bequem hineinpassen.</p>

1. Während Sie den Gurtverstellknopf gedrückt halten, ziehen Sie die beiden Schulterriemen des Rückhaltesystems für Kinder komplett heraus. 16



2. Drücken Sie den roten Knopf zum Lösen der Schnalle. 17

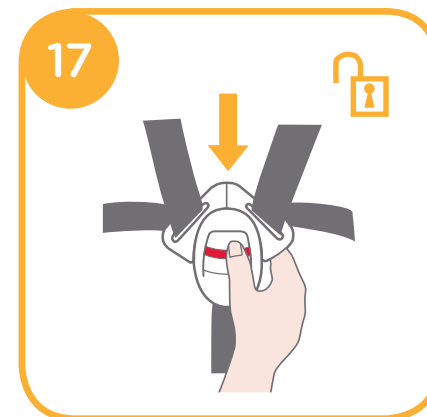

3. Setzen Sie das Kind in das Kinderrückhaltesystem und führen Sie beide Arme durch die Gurte.

4. Schließen Sie die Schnalle. 18

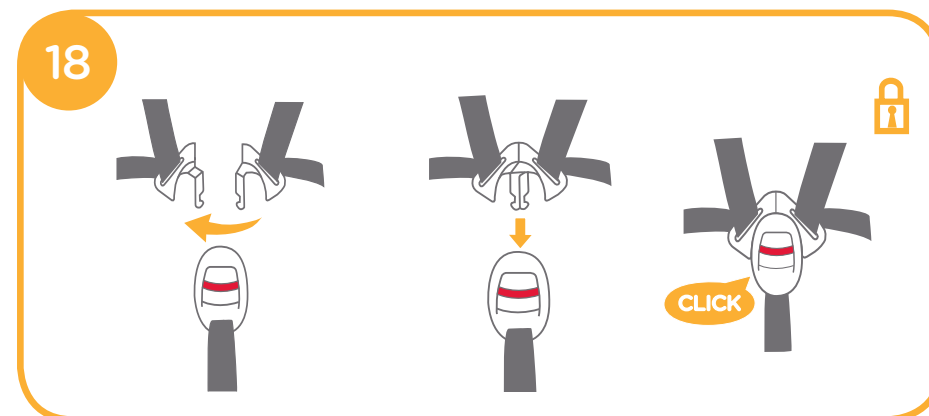

5. Ziehen Sie das Einstellband nach unten und passen Sie es auf die geeignete Länge an, damit das Kind sicher gehalten wird. 19

- ! Prüfen Sie nach Hineinsetzen des Kindes noch einmal, ob sich die Schulterriemen auf der richtigen Höhe befinden.
- ! Stellen Sie sicher, dass der Platz zwischen Kind und Schulterriemen etwa der Dicke einer Handfläche entspricht.



Kleinkindmodus

(Fahrtrichtung-Modus/ für Kind zwischen 9 - 18 kg / 1 - 4 Jahre)

siehe Abbildungen 20 - 27

- ! Das Kinderrückhaltesystem am Fahrzeugsitz anbringen und dann das Kind in das Kinderrückhaltesystem setzen.

i. Installation für den Kleinkindmodus

- ! Stellen Sie den Winkel des Kinderrückhaltesystems ein (4 Positionen im Kleinkindmodus). Winkelanzeige: oberes Dreieck und rotes Dreieck stimmen überein.
- ! Bitte stellen Sie die Schulterriemen auf die richtige Höhe ein, bevor Sie das Kinderrückhaltesystem installieren.
- ! Achten Sie beim Anbringen und Einstellen der Sicherheitsgurte darauf, dass sowohl Schulter- als auch Hüftgurt nicht verdreht sind und die Positionierung der Sicherheitsgurte nicht behindert wird.

1. Fädeln Sie den Sicherheitsgurt durch die beiden rückseitigen Schlitze auf der Rückseite des Kinderrückhaltesystems. 20



2. Schließen Sie den Sicherheitsgurt. 21

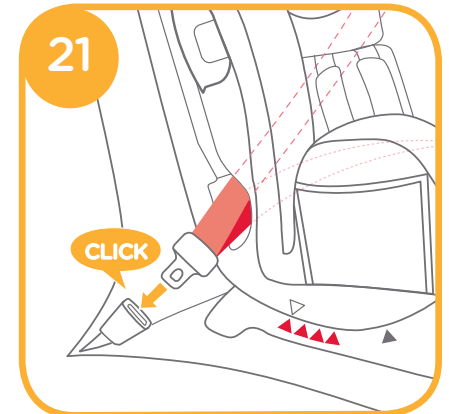

3. Öffnen Sie die Sperrvorrichtung und führen Sie den Sicherheitsgurt hindurch. 22

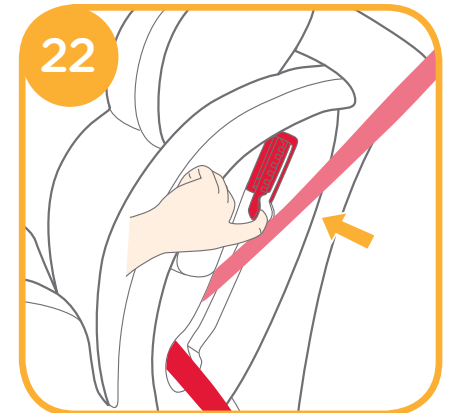

4. Drücken Sie auf das Kinderrückhaltesystem und ziehen Sie an den Gurten, um das Kinderrückhaltesystem sicher zu befestigen. ²³

- ! Das Kinderrückhaltesystem kann nicht genutzt werden, falls der Verschluss (Gurtschloss) des Fahrzeugsicherheitsgurtes so lang ist, dass das Kinderrückhaltesystem nicht sicher verankert werden kann.
- ! Prüfen Sie den sicheren Halt durch Vor- und Zurückbewegen des Kinderrückhaltesystems.

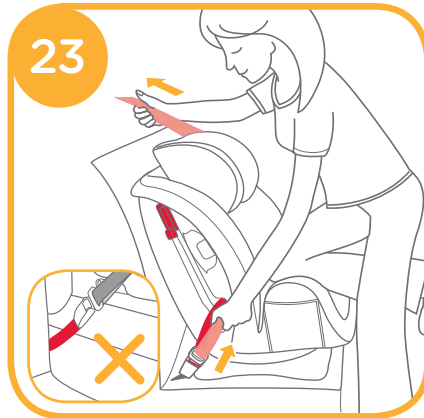

Korrekt montierter Sicherheitsgurt siehe ²⁴

- ! Der Schultergurt verläuft durch die Sperrvorrichtung, siehe ²⁴-1
- ! Der Bauchgurt verläuft durch die rückseitigen Schlitz, siehe ²⁴-2
- ! Die Steckzunge des Gurtes steckt fest in der Gurtschnalle, siehe ²⁴-3

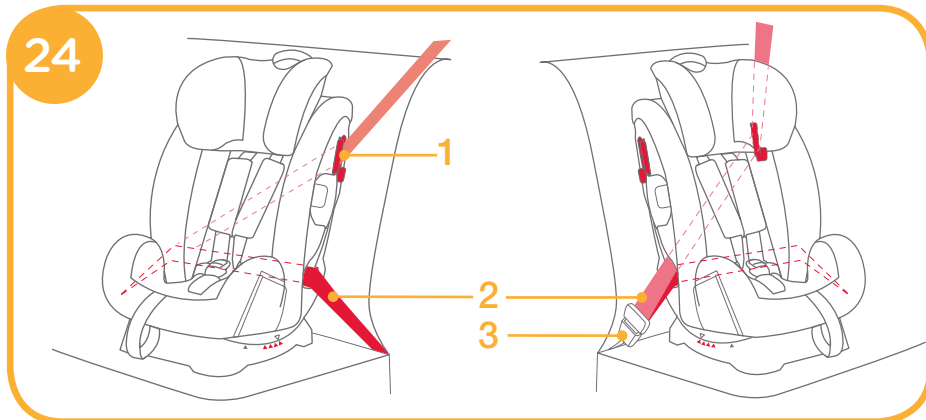

ii. Sicherung des Kindes mit dem Rumpfteil im Rückhaltesystem

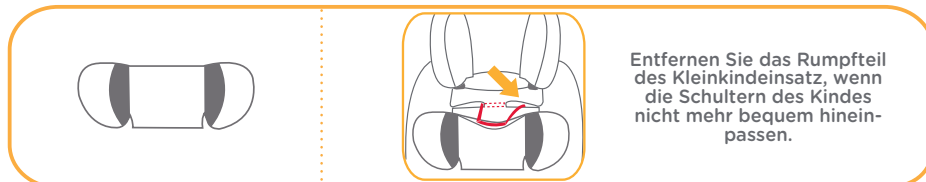

- ! Verwenden Sie den Kleinkindeinsatz nicht bei Installation des Kinderrückhaltesystems im Kleinkindmodus.

1. Während Sie den Gurtverstellknopf gedrückt halten, ziehen Sie die beiden Schulterriemen des Rückhaltesystems für Kinder komplett heraus. ²⁵

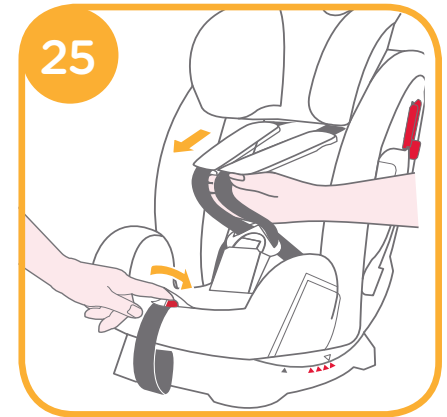

2. Drücken Sie den roten Knopf zum Lösen der Schnalle. ²⁶

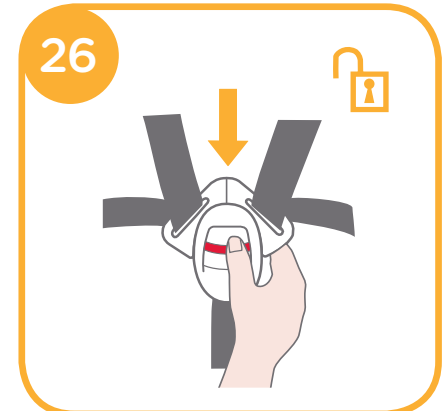

3. Setzen Sie das Kind in das Kinderrückhaltesystem und schließen Sie die Schnalle.

4. Ziehen Sie die Gurtführung herab und stellen Sie sie auf die passende Länge ein, so dass Ihr Kind sicher gehalten wird. ²⁷

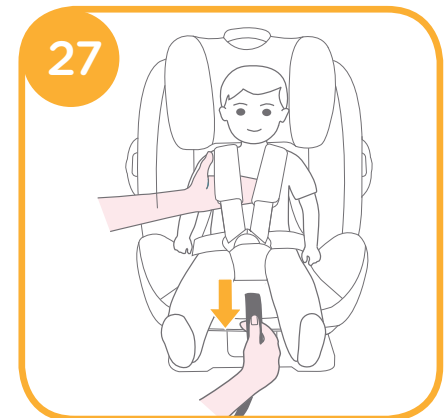

- ! Prüfen Sie nach Hineinsetzen des Kindes noch einmal, ob sich die Schulterriemen auf der richtigen Höhe befinden.

- ! Stellen Sie sicher, dass der Platz zwischen Kind und Schulterriemen etwa der Dicke einer Handfläche entspricht.

Junior-Modus

(Fahrtrichtung-Modus/für Kind 15 – 36 kg /
3 – 12 Jahre)

siehe Abbildungen 28 - 32

i. Installation für den Junior-Modus

- ! Verwenden Sie für die Installation des Kinderrückhaltesystems im Junior-Modus nur den Fahrzeugsitz, Kleinkindeinsatz, Schulter- oder Schrittgurte dürfen nicht verwendet werden. Bitte bewahren Sie Schultergurte, Gurtschnalle und Steckungen des Gurtes in den entsprechenden Aufbewahrungsfächern auf.
- ! Bitte stellen Sie die Schulterriemen auf die richtige Länge ein, bevor Sie Schultergurte und Gurtschnalle in den entsprechenden Aufbewahrungsfächern verstauen.
- ! Stellen Sie den Winkel des Kinderrückhaltesystems ein (4 Positionen im Junior-Modus).Winkelanzeige: oberes Dreieck und rotes Dreieck stimmen überein.
- ! Achten Sie beim Anbringen und Einstellen der Sicherheitsgurte darauf, dass sowohl Schulter- als auch Hüftgurt nicht verdreht sind und die Positionierung der Sicherheitsgurte nicht behindert wird.

1. Drücken Sie den roten Knopf zum Lösen der Schnalle. 28

2. Entfernen Sie Kleinkindeinsatz und Schrittpolster.

- ! Verwenden Sie den Kleinkindeinsatz nicht bei Installation des Kinderrückhaltesystems im Junior-Modus.

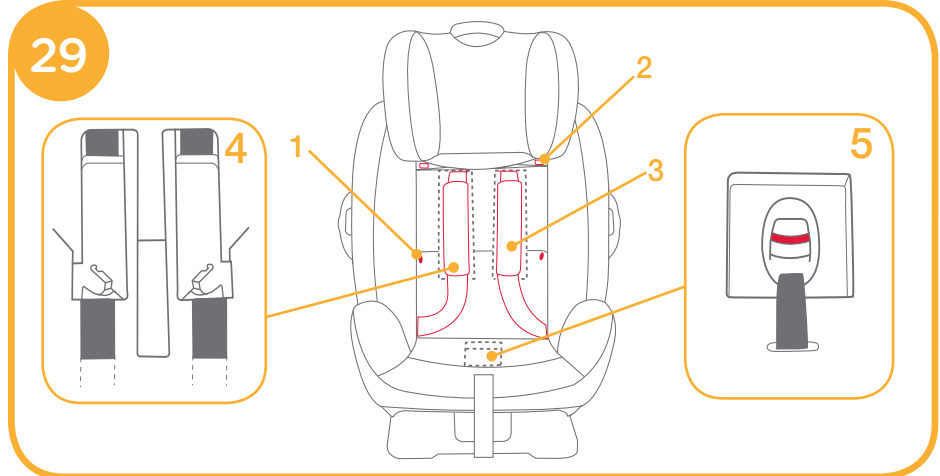
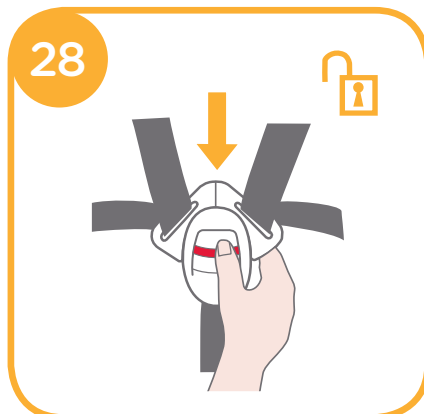

3. Lösen Sie die Druckknöpfe und den Haken und die Schleifenbefestiger. 29 -1 & 29 -2
4. Heben Sie die obere Lasche an und ziehen Sie die untere Lasche nach vorn, und verstauen Sie dann die Schultergurte in ihren Aufbewahrungsfächern 29 -3
5. Ziehen Sie die Gurtschnalle zur Rückseite des Sitzpolsters, und verstauen Sie die Gurtschnalle und die Steckungen des Gurtes in den entsprechenden Aufbewahrungsfächern. 29 -4 & 29 -5

6. Befestigen Sie die Druckknöpfe und den Haken und die Schleifenbefestigungen wieder, um das Sitzpolster wiederherzustellen. Das wiederhergestellte Sitzpolster ist in 30



ii. Sicherung des Kindes mit dem Rumpfteil im Rückhaltesystem

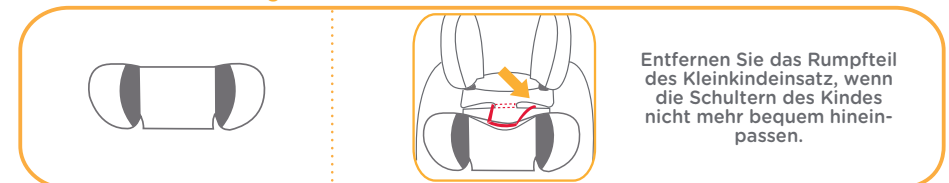

Entfernen Sie das Rumpfteil des Kleinkindeinsatzs, wenn die Schultern des Kindes nicht mehr bequem hineinpassen.

1. Prüfen Sie, ob sich die Schultergurtführungen auf der richtigen Höhe befinden, nachdem Sie das Kind in das Kinderrückhaltesystem gesetzt haben.

2. Legen Sie den Schultergurt durch die Schultergurtführung und führen Sie den Bauchgurt durch die Sitzschlitze. Machen Sie den Gurt fest, ziehen Sie den Sicherheitsgurt straff. **31**

! Der Schultergurt muss durch die Schultergurtführung geführt werden.

! Der Bauchgurt muss durch die Sitzschlitze geführt werden.

! Das Kinderrückhaltesystem kann nicht genutzt werden, falls der Verschluss (Gurtschloss) des Fahrzeugsicherheitsgurtes so lang ist, dass das Kinderrückhaltesystem nicht sicher verankert werden kann.

! Niemals einen 2-Punkt-Sicherheitsgurt vor dem Kind verwenden.

! Niemals den Schultergurt lose verwenden oder unter den Armen anbringen.

! Niemals den Schultergurt hinter dem Rücken des Kindes verwenden.

! Das Kind darf im Kinderrückhaltesystem nicht nach unten rutschen; es besteht Strangulationsgefahr.

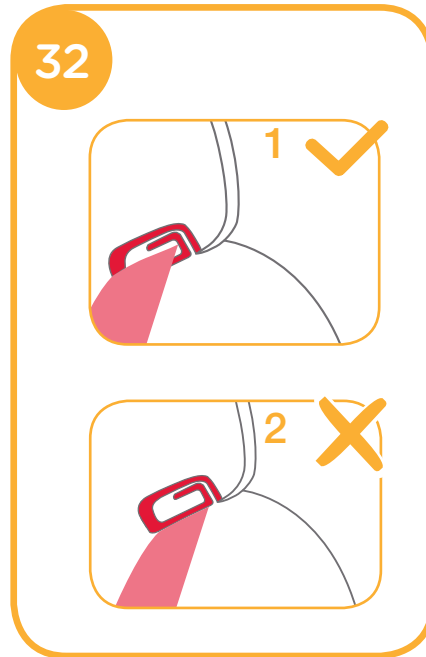

Textilteile entfernen

siehe Abbildungen **33**

1. Entfernen Sie Kleinkindeinsatz und Schrittgurt.

2. Drücken Sie den roten Knopf zum Lösen der Schnalle.

3. Lösen Sie den Haken und die Schleifenbefestiger an der Kopfstütze und entfernen Sie diese. **33 -1**

4. Lösen Sie die Druckknöpfe am Sitzpolster, ziehen Sie die Schnalle zur Rückseite des Sitzpolsters und entfernen Sie das Sitzpolster. **33**

! Befestigungen am Kunststoff dürfen beim Entfernen der Textilteile nicht entfernt werden.

! Zum Einbau der Textilteile umgekehrt vorgehen.

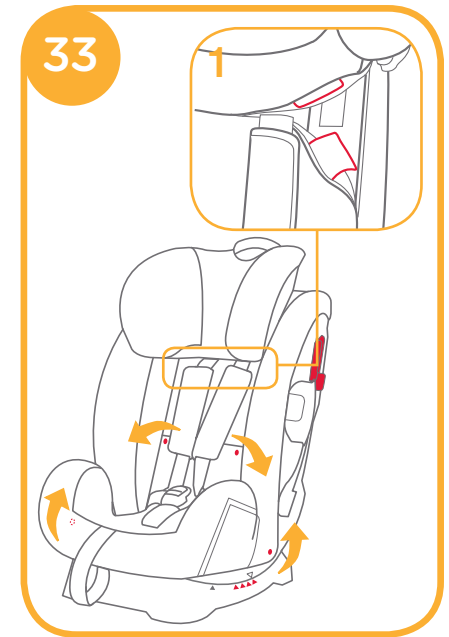

Wartung

HINWEIS

- ! Bitte bewahren Sie den Schaumstoff nach Entfernen vom Kleinkindeinsatz außerhalb der Reichweite des Kindes auf.
- ! Die Polsterteile mit kaltem Wasser unter 30 °C waschen.
- ! Bügeln Sie die Textilteile nicht.
- ! Die Textilteile dürfen nicht gebleicht oder chemisch gereinigt werden.
- ! Beim Reinigen des Kinderrückhaltesystems auf unverdünnte Neutralreiniger, Benzin und organische Lösungsmittel verzichten. Diese können das Kinderrückhaltesystem beschädigen.
- ! Wringen Sie die Textilteile zum Trocknen nicht zu kräftig aus. Dadurch könnten Falten in den Textilteilen zurückbleiben.
- ! Die Polsterteile zum Trocknen an einem schattigen Ort aufhängen.
- ! Das Kinderrückhaltesystem aus dem Fahrzeug nehmen, wenn es längere Zeit nicht benutzt wird. Das Kinderrückhaltesystem an einem schattigen Ort außerhalb der Reichweite des Kindes aufbewahren.



ES Enhorabuena

Ha adquirido un dispositivo de sujeción para niños de alta calidad, seguro y totalmente certificado. Este producto es adecuado para niños con un peso INFERIOR a 36kg (aproximadamente con una edad de 12 años o menores de esta edad).

Lea detenidamente este manual de instrucciones y siga los pasos de instalación, ya que es la ÚNICA forma de proteger a su hijo contra lesiones graves o, incluso, la muerte en caso de accidente, y de garantizar que su bebé viaje cómodamente cuando esté utilizando este producto.

Conserve este manual de instrucciones para futuras consultas.

Por favor, confirme lo siguiente:

Asegúrese de que su vehículo está equipado con un cinturón de seguridad retráctil con 3 puntos de sujeción. El diseño y la longitud de los cinturones de asientos pueden variar según el fabricante, la fecha de fabricación, y el tipo de vehículo. Este dispositivo de sujeción para niños solo es apto para su uso en los vehículos que se mencionan, que están equipados con cinturones de seguridad retráctiles con 3 puntos de sujeción y aprobados por el reglamento 16 de la CEPE u otras normativas equivalentes.

Este dispositivo de sujeción para niños está aprobado por la serie de enmiendas de la Norma Europea CEPE 44. 04.

Este dispositivo de sujeción para niños no es adecuado para usar en vehículos con cinturones de seguridad de cintura.

! Guarde el manual de instrucciones en el compartimento de almacenamiento de la cubierta trasera para futuras consultas.

Lista de piezas

Asegúrese de que están disponibles todas las piezas antes de montar el producto. Si falta alguna pieza, póngase en contacto con su proveedor local. No se necesita ninguna herramienta para el montaje.

- | | |
|--|---|
| Fig. 1.1 Reposacabezas | Fig. 1.10 Dispositivo de cierre |
| Fig. 1.2 Acolchado del asiento | Fig. 1.11 Palanca de ajuste del reposacabezas |
| Fig. 1.3 Hebilla | Fig. 1.12 Cierre |
| Fig. 1.4 Ajustador de la cincha | Fig. 1.13 Compartimento para el manual de instrucciones |
| Fig. 1.5 Asa de ajuste de la inclinación | Fig. 1.14 Base |
| Fig. 1.6 Correa de la pelvis | Fig. 1.15 Ranura posterior |
| Fig. 1.7 Correa de los hombros | Fig. 1.16 Ranura del asiento |
| Fig. 1.8 Accesorio para niños pequeños | |
| Fig. 1.9 Parte que sujeta el cuerpo | |

El acolchado exterior incluye acolchado del asiento, correa de la pelvis y accesorio para niños pequeños. Asegúrese de que no falte ninguna pieza. Póngase en contacto con su distribuidor si falta alguna pieza.

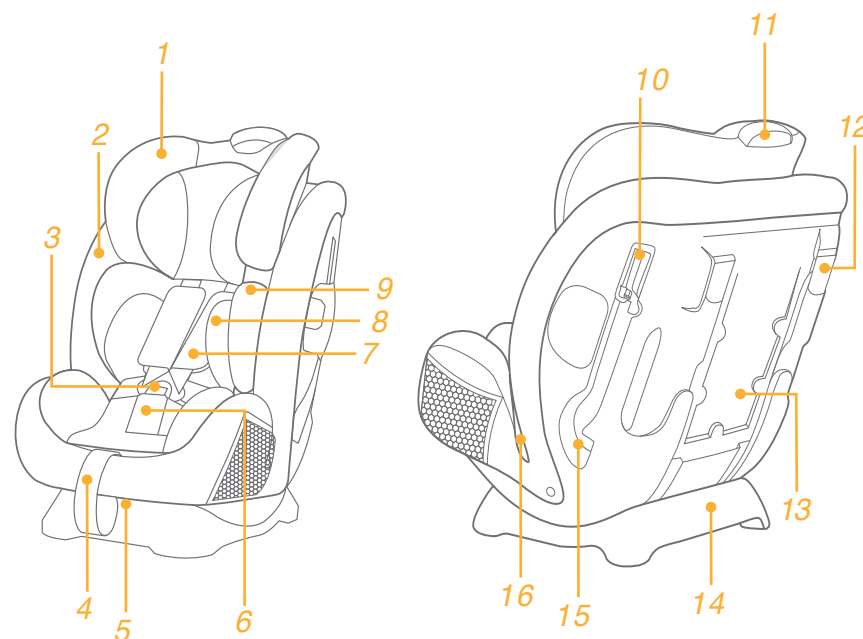

ADVERTENCIA

- ! NINGÚN dispositivo de sujeción para niños puede garantizar una protección total contra lesiones en caso de accidente. Sin embargo, un uso adecuado de este dispositivo de sujeción para niños reducirá el riesgo de lesiones graves o, incluso, la muerte de su hijo.
- ! Este dispositivo de sujeción para niños está diseñado para que lo utilicen ÚNICAMENTE niños con un peso inferior a 36kg (aproximadamente con una edad de 12 años o menores de esta edad).
- ! NO utilice el modo orientado hacia adelante antes de que el niño pese más de 9 kg.
- ! Apriete, sin retorcer, las correas del sistema de sujeción del bebé y del asiento del vehículo.
- ! NO utilice ni instale este dispositivo de sujeción para niños hasta que no haya leído y comprendido las instrucciones que se indican en este manual y en el manual del propietario del vehículo.
- ! NO instale ni utilice este dispositivo de sujeción para niños sin seguir las instrucciones y advertencias que se indican en este manual ya que, si las incumple, podría poner a su hijo en peligro de sufrir lesiones o, incluso, la muerte.
- ! NO modifique de ninguna manera este dispositivo de sujeción para niños ni lo utilice con piezas de otros fabricantes.
- ! NO utilice este dispositivo de sujeción para niños si está dañado o si falta alguna de sus piezas.
- ! NO deberá colocar a su hijo con ropa suelta cuando utilice este dispositivo de sujeción para niños en modo para bebés o para niños pequeños; ya que podría provocar que la sujeción del niño, mediante los arneses de los hombros y los muslos, no sea firme y segura.
- ! Cuando utilice este dispositivo de sujeción para niños en modo para bebés o para niños pequeños, deberá utilizar correctamente el cinturón de seguridad y asegurarse de que ninguna correa de seguridad quede demasiado baja, de forma que la pelvis quede firmemente sujeta.
- ! NO deje este dispositivo de sujeción para niños sin el cinturón puesto o sin fijar a su vehículo, ya que un dispositivo de sujeción para niños que no esté fijado puede ser lanzado y puede causar daños a los ocupantes en curvas pronunciadas, frenazos, o colisiones. Retírelo si no lo va a utilizar con mucha frecuencia.
- ! NUNCA deje a su hijo desatendido en ningún momento cuando utilice este dispositivo de sujeción para niños.
- ! NUNCA instale este dispositivo de sujeción para niños en un asiento

del vehículo equipado con airbags de seguridad.

- ! NUNCA utilice un dispositivo de sujeción para niños de segunda mano ni un dispositivo de sujeción para niños del que no sepa el uso que se le ha dado, ya que podría tener daños estructurales que pusieran en peligro la seguridad de su hijo.
- ! Mantenga el dispositivo de sujeción para niños alejado de la luz directa del sol ya que, si no lo hace, podría alcanzar temperaturas demasiado altas para la piel de su hijo.
- ! NUNCA use cuerdas ni ningún otro tipo de objeto en lugar de los cinturones de los asientos en el caso de que el dispositivo de sujeción estuviera dañado.
- ! NO utilice este dispositivo de sujeción para niños como una silla común, ya que tiende a caerse y puede causarle daños al niño.
- ! NO utilice este dispositivo de sujeción para niños sin el acolchado.
- ! El acolchado no deberá sustituirse por uno que no esté recomendado por el fabricante, ya que el acolchado constituye una parte esencial del funcionamiento del dispositivo de sujeción para niños.
- ! Utilice exclusivamente los almohadones internos recomendados para este dispositivo de sujeción para niños.
- ! NO transporte este dispositivo de sujeción para niños con el niño dentro.
- ! NO coloque objetos sin sujetar en el vehículo, ya que podrían ser lanzados por los aires y dañar a los ocupantes en curvas pronunciadas, frenazos, o colisiones.
- ! Evite que el arnés o hebillas del dispositivo de sujeción para niños queden enganchados o pillados en el asiento o puerta del vehículo.
- ! NO siga utilizando este dispositivo de sujeción para niños si ha sufrido un accidente grave. Cámbielo por otro inmediatamente, ya que podría haber daños estructurales no visibles como resultado del accidente.
- ! Retire este dispositivo de sujeción para niños del asiento del vehículo cuando no vaya a utilizarlo durante un periodo prolongado de tiempo.
- ! Para evitar el riesgo de asfixia, retire la bolsa de plástico y los materiales de embalaje antes de utilizar este producto. A continuación, deberá mantener la bolsa de plástico y los materiales de embalaje fuera del alcance de bebés y niños.
- ! Para cualquier cuestión de mantenimiento, reparación o sustitución de piezas, consulte a su distribuidor.
- ! NO utilice ningún punto de contacto de soporte de carga distinto a los que se describen en las instrucciones y aparecen en el dispositivo de sujeción para niños.

! NO instale este dispositivo de sujeción para niños en las siguientes condiciones:

1. Asientos de vehículo con cinturones de seguridad con 2 puntos de sujeción.
2. Asientos de vehículo que estén orientados hacia un lado o hacia atrás con respecto a la dirección de la conducción del vehículo.
3. Asientos de vehículo que se muevan durante la instalación.

Emergencia







En caso de emergencia o accidente, es muy importante que su hijo reciba primeros auxilios y tratamiento médico de inmediato.

Información del producto

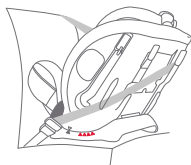
1. Este dispositivo de sujeción para niños es 'Universal'. Está aprobado por la serie de enmiendas del reglamento 44, 04 de la CEPE para el uso general en vehículos y se ajusta a la mayoría de los asientos de vehículos, aunque no a todos.
2. Hay muchas posibilidades de que se ajuste correctamente si el fabricante del vehículo indica en el manual del vehículo que se puede utilizar un dispositivo de sujeción para niños 'Universal' en dicho vehículo con niños que pertenezcan a este grupo de edades.
3. Este dispositivo de sujeción para niños ha sido clasificado como 'Universal' bajo unas condiciones más estrictas que las que se han aplicado a los diseños anteriores que no contienen este aviso.
4. En caso de duda, consulte al fabricante del dispositivo de sujeción para niños.

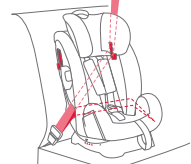
Producto	Dispositivo de sujeción para niños
Modelo	C1209
Adecuado para	niños con un peso de 0 - 36 kg (aproximadamente 0 - 12 años)
Grupo de masa	0+/1/2/3
Materiales	Plástico, metal, tela
N.º de patente	Pendiente de patente

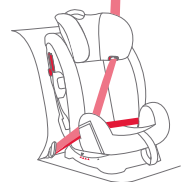
Elegir el modo de instalación

Peso del niño	Modo de instalación	Figura de la instalación	Edad de referencia	Posición del asiento	Instrucciones del acolchado del asiento
<18kg	Modo para bebés		< 4 años	Posición 5 	Utilice el accesorio para niños pequeños desde los 0 a los 9 meses para ayudar a sujetar firmemente al niño
9 -18kg	Modo para niños pequeños		De 1 a 4 años	Posición1-4 	Quando instale el dispositivo de sujeción para niños en el modo para niños pequeños, no utilice el accesorio para niños pequeños.
15 -36kg	Modo junior		3 a 12 años	Posición1-4 	Quando instale la limitación para niños en el modo junior, no utilice la inserción para bebés

Importante

1. NO utilice el modo orientado hacia adelante antes de que el niño pese más de 9 kg.
2. Cuando pueda colocar al niño tanto en modo para bebés como en modo para niños pequeños, le recomendamos que instale este dispositivo de sujeción para niños en modo para bebés, ya que es relativamente más seguro.

Uso de la placa de protección contra impacto lateral

consulte las imágenes 1 - 2

! Deberá abrir el plástico de la placa de protección contra impacto lateral para que su hijo esté más seguro. Se puede cerrar la placa de protección contra impacto lateral que no esté en el mismo lateral de la puerta del vehículo para disponer de más espacio para sentarse.

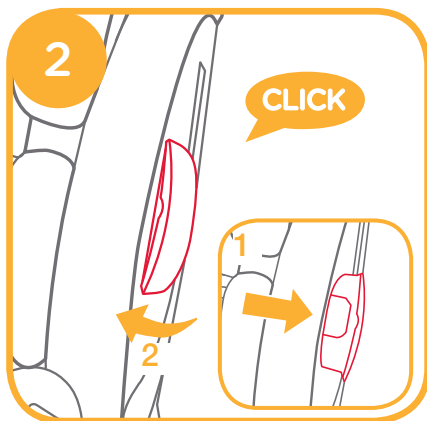
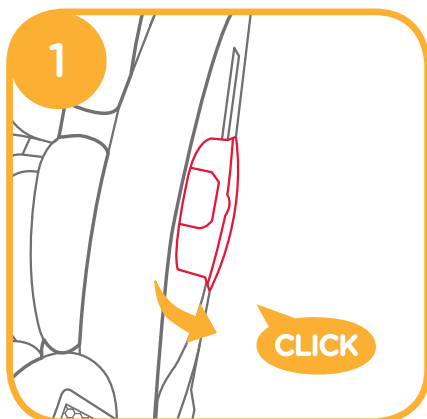

Ajuste de la reclinación

consulte las imágenes 3 - 4

Presione el asa de ajuste de la reclinación y ajuste el dispositivo de sujeción para niños hasta que la posición sea la adecuada. 3

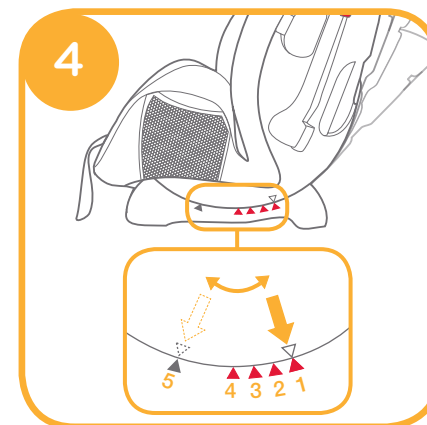
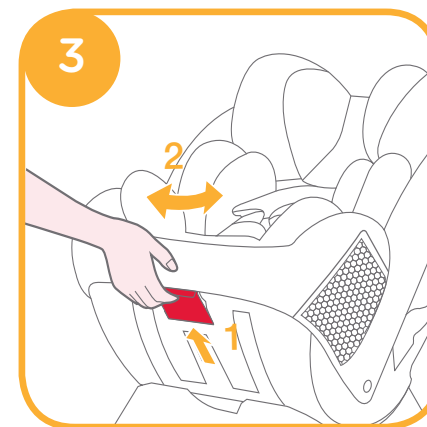

Los ángulos de reclinación son los indicados en 4

El ángulo de reclinación 5 se utiliza en el modo para bebés y se identifica mediante triángulos azules.

Hay cuatro ángulos de reclinación (1-4) para el modo para niños pequeños, identificados mediante triángulos rojos.

Hay cuatro ángulos de reclinación (1-4) para el modo junior, identificados mediante triángulos rojos.

Indicación del ángulo: con los triángulos superiores e inferiores alineados.

Ajuste de la altura de los arneses de los hombros y del reposacabezas

consulte las imágenes 5 - 6

Ajuste el reposacabezas y compruebe si la altura de los arneses de los hombros es la correcta, según la altura del niño.

- ! En modo para bebés, las ranuras del arnés de los hombros deberán estar a la altura de los hombros del niño o ligeramente por debajo de estos. 5 -1
- ! En modo para niños pequeños, las ranuras del arnés de los hombros deberán estar a la altura de los hombros del niño o ligeramente por encima de estos. 5 -2
- ! En modo junior, las guías del cinturón de hombro deberán estar a la altura de los hombros del niño o ligeramente por encima de estos. 5 -3

Si los arneses de los hombros no están a la altura adecuada, el niño podría salir despedido del dispositivo de sujeción para niños en el caso de que ocurra un accidente.

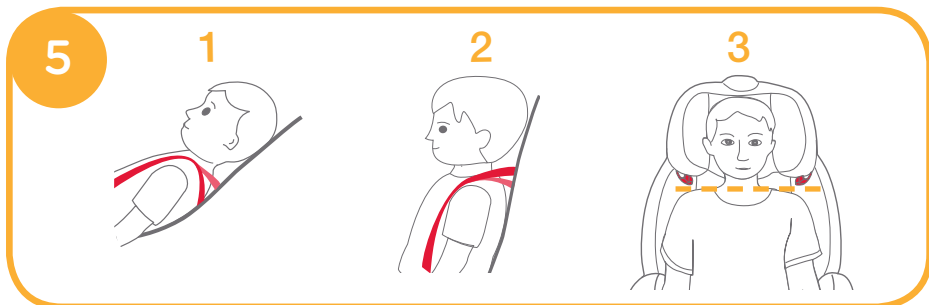

Presione la palanca de ajuste del reposacabezas, al mismo tiempo que empuja hacia arriba o hacia abajo el reposacabezas hasta que quede fijado en una de las 10 posiciones.

Las posiciones del reposacabezas se indican en la figura 6

- ! Los protectores laterales pueden abrirse cuando el reposacabezas está ajustado a la posición 6.

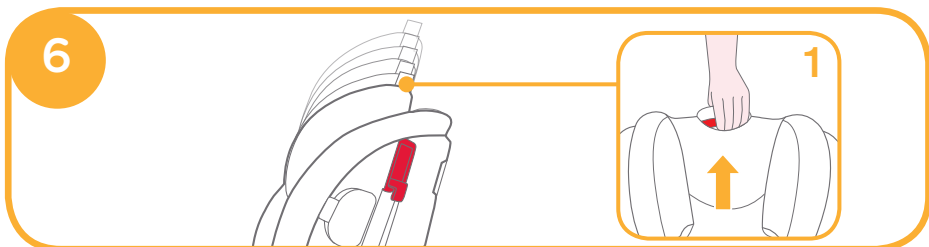

Consideraciones acerca de la instalación

consulte las imágenes 7 - 9

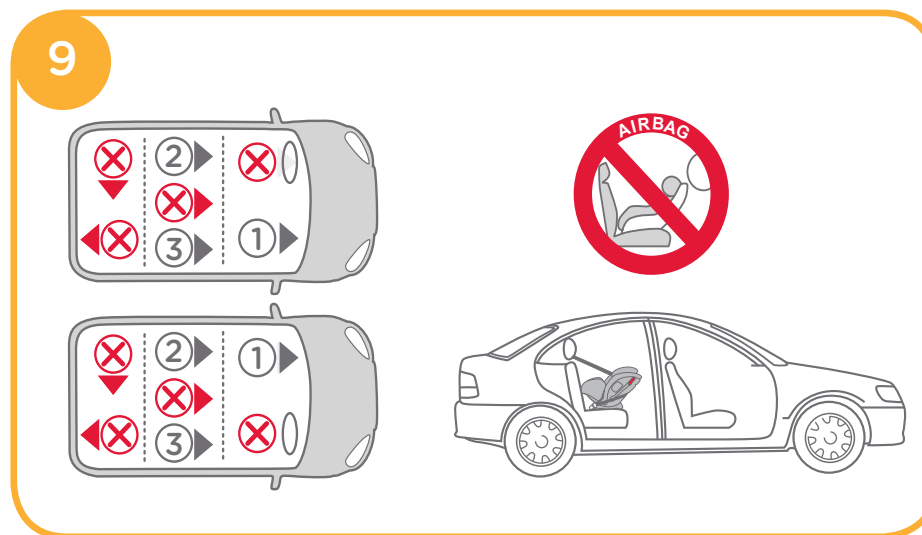
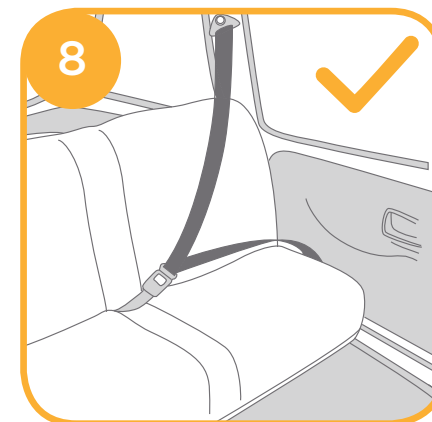
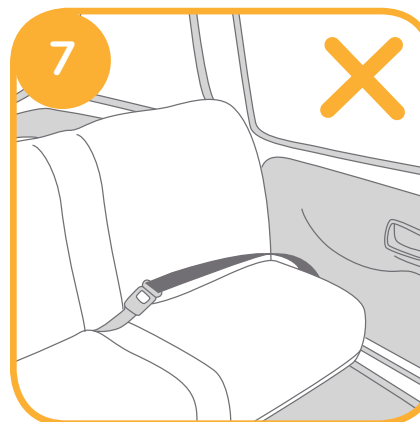

Modo para bebés

(Modo orientado hacia atrás/para niños de menos de 18 kg/de recién nacidos a los 4 años de edad)

consulte las imágenes 10 - 19

! Instale el dispositivo de sujeción para niños en el asiento del vehículo y, a continuación, coloque al niño en el dispositivo de sujeción.

i. Instalación en modo para bebés

! En primer lugar, ajuste el ángulo del dispositivo de sujeción para niños en la posición 5. Indicación del ángulo: con el triángulo superior y el triángulo azul alineados.

! Asegúrese de que los arneses de los hombros estén ajustados a una altura adecuada antes de instalar este dispositivo de sujeción para niños.

! Cuando instale y ajuste los cinturones de seguridad, asegúrese de que tanto el cinturón de los hombros como el de la cintura no estén retorcidos y no bloqueen los cinturones de seguridad para que puedan funcionar correctamente.

1. Pase el cinturón de la cintura por las ranuras del asiento y, a continuación, fije el enganche de la hebilla del vehículo en la hebilla. 10 11

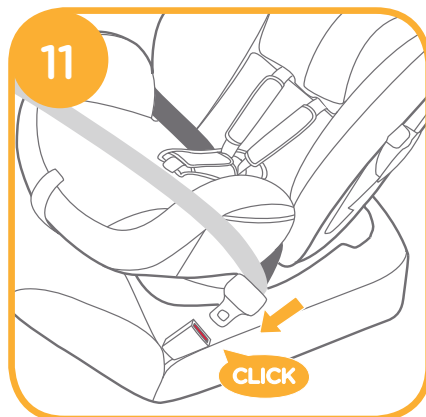
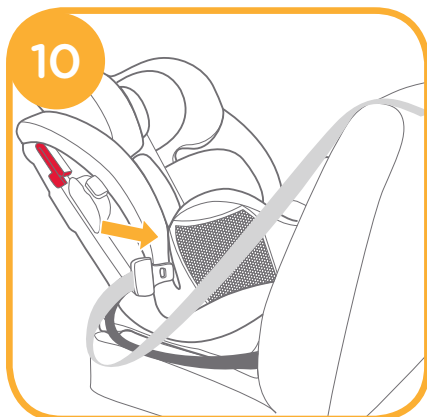

2. Abroche el cinturón de los hombros a las dos ranuras del cinturón de los hombros situadas en la parte trasera del cuerpo. 12

! El cinturón de los hombros deberá pasar por el cierre. 13

! La cubierta del bloqueo del cinturón debe estar completamente cerrada cuando no se use para prevenir posibles lesiones, o daños en la tapicería del coche.

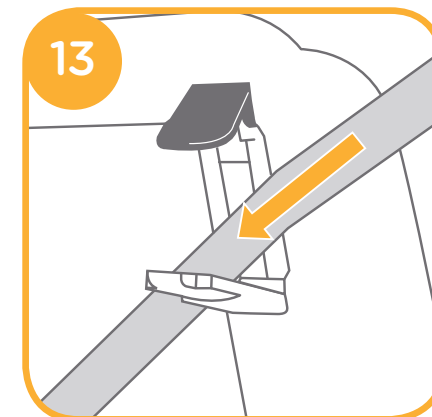

3. Presione sobre el dispositivo de sujeción para niños y, al mismo tiempo, tire de los cinturones para que el dispositivo de sujeción para niños quede firmemente sujeto. 14

! El dispositivo de sujeción para niños no puede utilizarse si la hebilla del cinturón de seguridad del vehículo (extremo hembra de la hebilla) es demasiado larga para sujetar con seguridad el dispositivo de sujeción para niños.

! Compruébelo moviendo el dispositivo de sujeción para niños hacia adelante y hacia atrás.



El cinturón del vehículo montado correctamente aparece en la figura 15

! El cinturón de la cintura pasa por las ranuras del asiento, como muestra la figura 15 -1

! El cinturón de los hombros debe pasar por las ranuras del cinturón de seguridad, como muestra la figura 15 -2

! El enganche de la hebilla del vehículo deberá estar correctamente sujeto con la hebilla, como se muestra en la imagen 15 -3

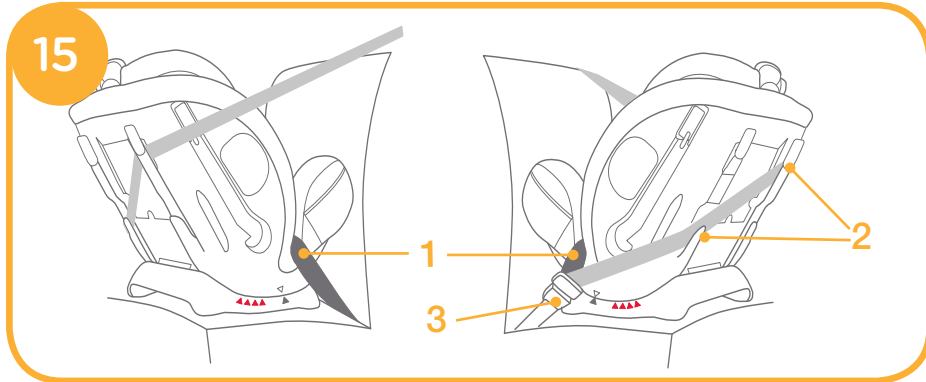

ii. Sujetar al niño en el dispositivo de sujeción para niños Uso del accesorio para niños pequeños

Le recomendamos que utilice el accesorio para niños pequeños completo cuando el bebé tenga entre 0 y 9 meses o hasta que dicho accesorio se le quede pequeño. El accesorio para niños pequeños aumenta la protección contra impactos laterales.

Retire el reposacabezas del accesorio para niños pequeños cuando el niño ya no pueda apoyar su cabeza en él cómodamente. La parte que sujeta el cuerpo puede utilizarse suelta sin acoplarla al reposacabezas.

Retire la parte que sujeta el cuerpo del accesorio para niños pequeños cuando el niño ya no pueda apoyar sus hombros cómodamente.

1. Mientras presiona el botón de ajuste del arnés, tire totalmente de los dos arneses de los hombros del dispositivo de sujeción para niños. 16



2. Pulse el botón rojo para soltar la hebilla. 17

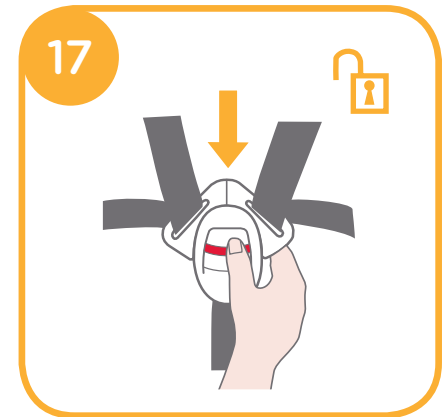

3. Coloque al niño en el dispositivo de sujeción para niños y pase ambos brazos por los arneses.

4. Enganche la hebilla. 18

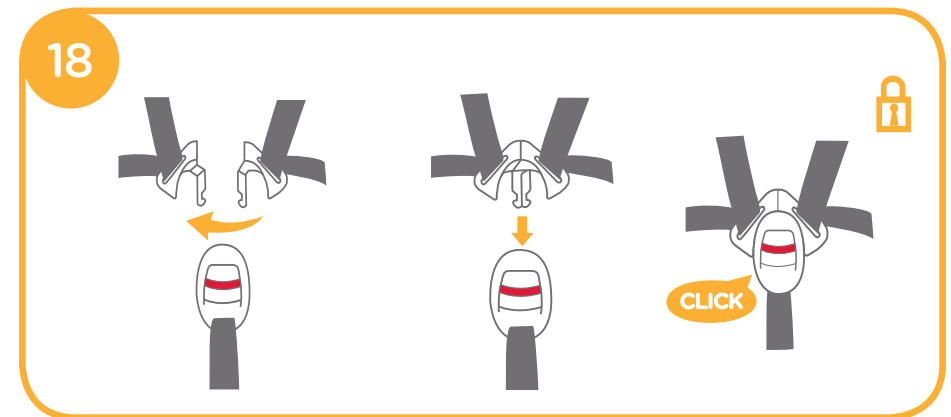

5. Empuje hacia abajo la cincha de ajuste y ajústela de forma que la longitud sea la adecuada para garantizar que su hijo quede sujeto cómodamente. ¹⁹

- ! Después de sentar al niño, vuelva a comprobar si los arneses de los hombros están a una altura adecuada.
- ! Asegúrese de que el espacio entre el niño y el arnés de los hombros sea el del grosor de una mano más o menos.



Modo para niños pequeños

(Modo orientado hacia adelante/para niños con un peso de entre 9 y 18 kg/de 1 a 4 años de edad) consulte las imágenes ²⁰ - ²⁷

- ! Instale el dispositivo de sujeción para niños en el asiento del vehículo y, a continuación, coloque al niño en el dispositivo de sujeción para niños.

i. Instalación en modo para niños pequeños

- ! Ajuste el dispositivo de sujeción para niños al ángulo adecuado (4 posiciones en el modo para niños pequeños). Indicación del ángulo: con el triángulo superior y el triángulo rojo alineados.
- ! Ajuste los arneses de los hombros a la altura adecuada antes de instalar el dispositivo de sujeción para niños.
- ! Cuando instale y ajuste los cinturones de seguridad, asegúrese de que tanto el cinturón de los hombros como el de la cintura no estén retorcidos y no queden mal colocados.

1. Pase el cinturón de seguridad por las dos ranuras posteriores situadas en la parte trasera del dispositivo de sujeción para niños. ²⁰



2. Abroche el cinturón de seguridad. ²¹

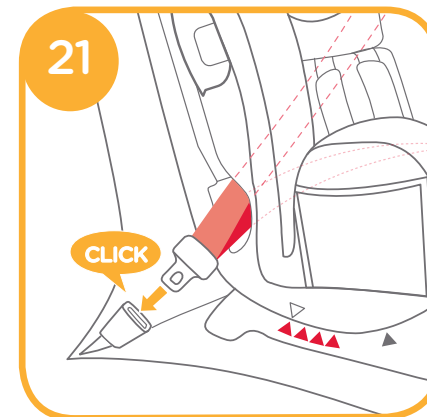

3. Abra el dispositivo de cierre e inserte el cinturón de seguridad en él. ²²

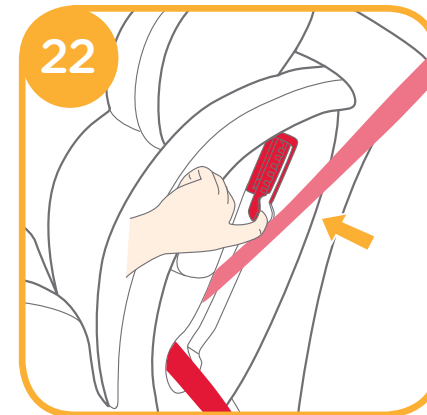

4. Presione sobre el dispositivo de sujeción para niños y, al mismo tiempo, tire de los cinturones para que el dispositivo de sujeción para niños quede firmemente sujeto. **23**

! El dispositivo de sujeción para niños no puede utilizarse si la hebilla del cinturón de seguridad del vehículo (extremo hembra de la hebilla) es demasiado larga para sujetar con seguridad el dispositivo de sujeción para niños.

! Compruébelo moviendo el dispositivo de sujeción para niños hacia adelante y hacia atrás.

El cinturón de seguridad montado aparece en la figura **24**

! El cinturón de los hombros deberá pasar por el dispositivo de cierre, como muestra la figura **24 -1**

! El cinturón de la cintura pasa por las ranuras posteriores, como muestra la figura **24 -2**

! El enganche de la hebilla del vehículo deberá estar correctamente sujeto con la hebilla, como se muestra en la imagen **24 -3**

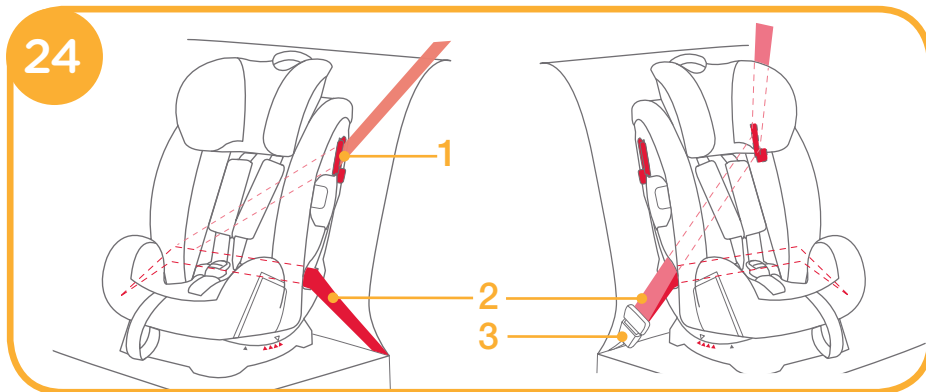
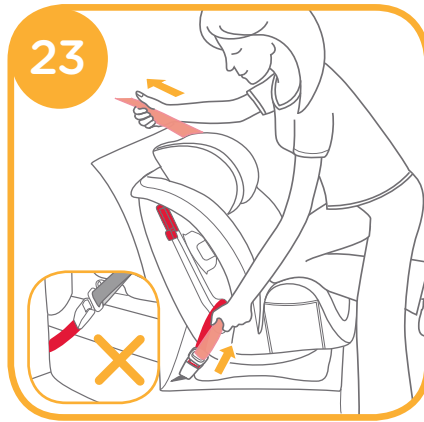

ii. Sujetar al niño en el dispositivo de sujeción para niños Uso de la parte que sujeta el cuerpo

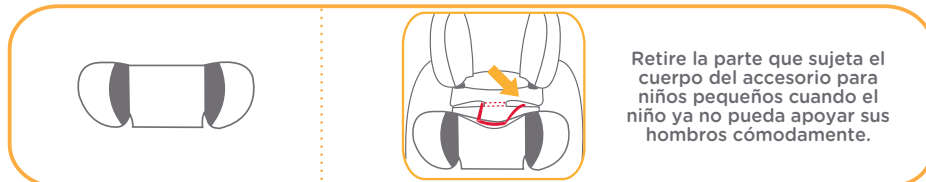

Retire la parte que sujeta el cuerpo del accesorio para niños pequeños cuando el niño ya no pueda apoyar sus hombros cómodamente.

! Cuando instale el dispositivo de sujeción para niños en el modo para niños pequeños, no utilice el accesorio para niños pequeños.

1. Mientras presiona el botón de ajuste del arnés, tire totalmente de los dos arneses de los hombros del dispositivo de sujeción para niños. **25**

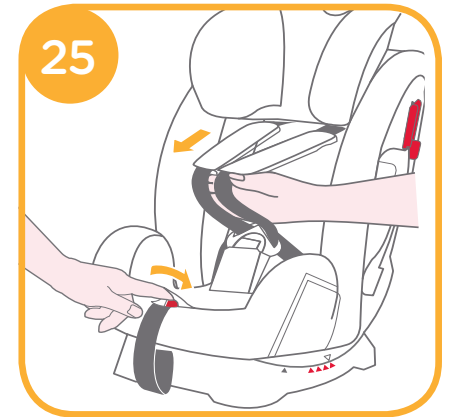

2. Pulse el botón rojo para soltar la hebilla. **26**

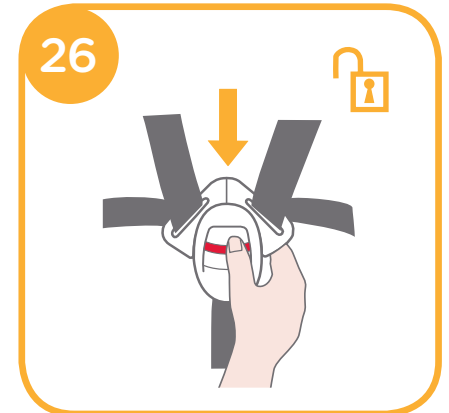

3. Coloque al niño en el dispositivo de sujeción para niños y enganche la hebilla.

4. Empuje hacia abajo la cincha de ajuste y ajústela de forma que la longitud sea la adecuada para garantizar que su hijo quede sujeto cómodamente. **27**

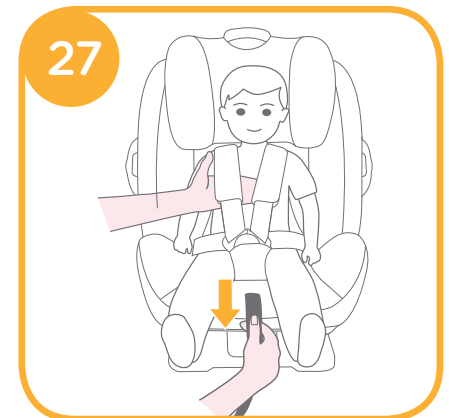

! Después de sentar al niño, vuelva a comprobar si los arneses de los hombros están a una altura adecuada.

! Asegúrese de que el espacio entre el niño y el arnés de los hombros sea el del grosor de una mano más o menos.

Modo junior

(Modo orientado hacia adelante/para niños con un peso de entre 15 y 36 kg/de 3 a 12 años de edad)

consulte las imágenes 28 - 32

i. Instalación en modo junior

- ! Utilice el cinturón del vehículo únicamente al instalar el dispositivo de sujeción para niños en modo junior, no utilice el accesorio para niños pequeños, las correas de los hombros ni la correa de la pelvis. Guarde las correas de los hombros, la hebilla y los enganches de la hebilla en sus respectivos compartimentos de almacenamiento.
- ! Ajuste los arneses de los hombros a la longitud adecuada antes de guardar las correas de los hombros y la hebilla en sus compartimentos de almacenamiento.
- ! Ajuste el dispositivo de sujeción para niños al ángulo adecuado (4 posiciones en el modo junior).Indicación del ángulo: con el triángulo superior y el triángulo rojo alineados.
- ! Cuando instale y ajuste los cinturones de seguridad, asegúrese de que tanto el cinturón de los hombros como el de la cintura no estén retorcidos y no queden mal colocados.

1. Pulse el botón rojo para soltar la hebilla. 28

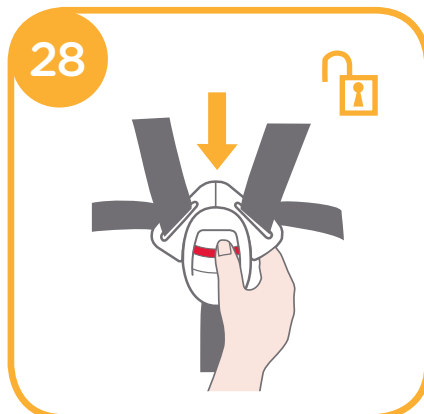

2. Retire el accesorio para niños pequeños y la correa de la pelvis.

! Cuando instale el dispositivo de sujeción para niños en el modo junior, no utilice el accesorio para niños pequeños.

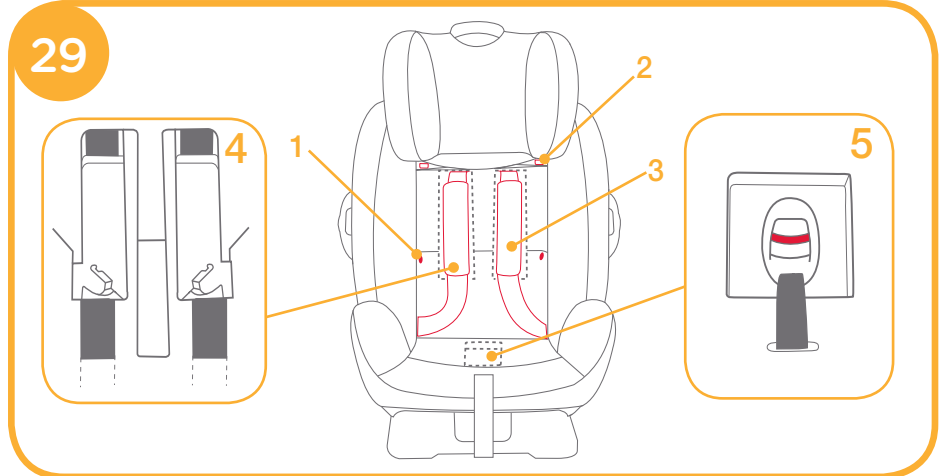

3. Suelte las sujeciones y los enganches y velcros. 29 -1 & 29 -2
4. Levante la solapa superior en vertical y tire de la solapa inferior hacia delante. A continuación, guarde las correas de los hombros en sus compartimentos de almacenamiento. 29 -3
5. Tire de la hebilla hacia la parte trasera del acolchado del asiento y, a continuación, guarde la hebilla y los enganches de la hebilla en sus respectivos compartimentos de almacenamiento. 29 -4 & 29 -5

6. No vuelva a montar las sujeciones y los enganches y velcros para recuperar el acolchado del asiento. El aspecto del acolchado del asiento recuperado será el mostrado en la figura 30



ii. Sujetar al niño en el dispositivo de sujeción para niños Uso de la parte que sujeta el cuerpo

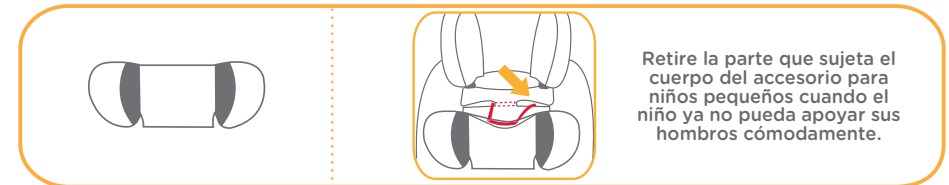

1. Siente al niño en el dispositivo de sujeción para niños, compruebe si las guías del cinturón de hombro están a la altura adecuada.
2. Pase el cinturón de los hombros a través de la guía del cinturón de los hombros y el cinturón de la cintura por las ranuras del asiento. Abroche la hebilla y tire del cinturón para apretarlo. **31**

- ! El cinturón de los hombros debe pasar por la guía del cinturón de los hombros.
- ! El cinturón de la cintura pasa por las ranuras del asiento.
- ! El dispositivo de sujeción para niños no puede utilizarse si la hebilla del cinturón de seguridad del vehículo (extremo hembra de la hebilla) es demasiado larga para sujetar con seguridad el dispositivo de sujeción para niños.
- ! Nunca utilice un cinturón solo de cintura para sujetar al niño por delante.
- ! No utilice el cinturón de los hombros suelto o colocado debajo del brazo.
- ! No coloque el cinturón de los hombros por detrás de la espalda del niño.
- ! No permita que el niño se escurra hacia abajo en el dispositivo de sujeción para niños para evitar el riesgo de estrangulamiento.

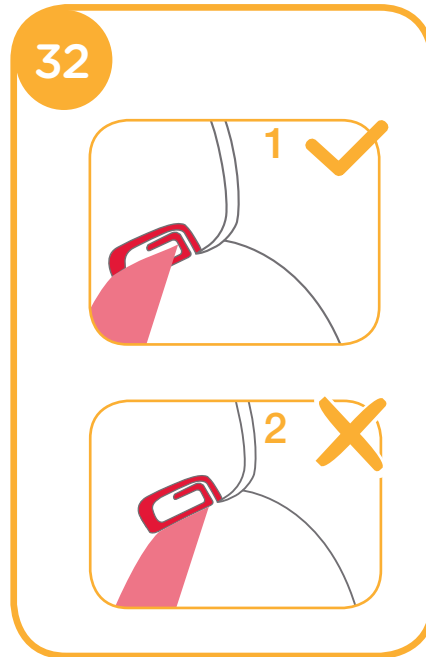

Desmontaje del acolchado

consulte las imágenes **33**

1. Retire el accesorio para niños pequeños y la correa de la pelvis.
 2. Pulse el botón rojo para soltar la hebilla.
 3. Suelte los enganches y los velcros del reposacabezas y, a continuación, retire el reposacabezas. **33 -1**
 4. Suelte las sujeciones del acolchado del asiento, tire de la hebilla hacia atrás del acolchado del asiento y, a continuación, retire el acolchado del asiento. **33**
- ! No retire ningún conector fijado al plástico cuando quite el acolchado.
 - ! Para montar el acolchado, siga los pasos a la inversa.

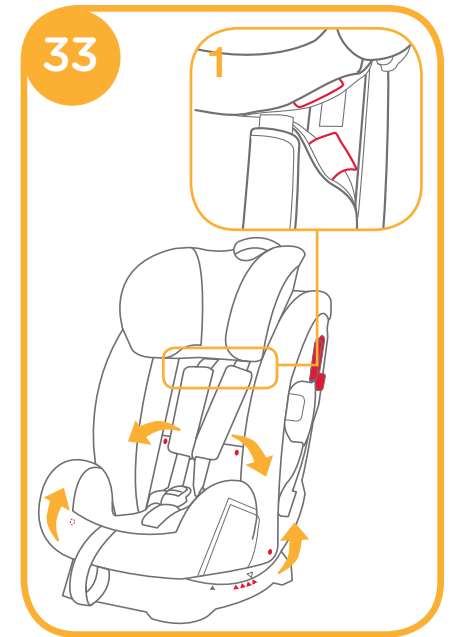

Mantenimiento

NOTA

- ! Después de retirar la espuma del accesorio para niños pequeños, guárdela en un lugar donde no pueda acceder el niño.
- ! Lave el acolchado con agua fría por debajo de los 30 °C.
- ! No planche el acolchado.
- ! No limpie en seco ni utilice lejía para lavar el acolchado.
- ! No utilice detergentes neutros sin diluir, gasolina u otros disolventes orgánicos para limpiar el dispositivo de sujeción para niños. Si lo hace, puede dañar el dispositivo de sujeción para niños.
- ! No retuerza con demasiada fuerza el acolchado cuando lo seque. Podrían quedar arrugas en el acolchado.
- ! Deje secar el acolchado en un lugar alejado de la luz directa del sol.
- ! Retire este dispositivo de sujeción para niños del asiento del vehículo cuando no vaya a utilizarlos durante un periodo prolongado de tiempo. Guarde el dispositivo de sujeción para niños en un lugar alejado de la luz directa del sol y fuera del alcance de los niños.



PT Parabéns

Você adquiriu uma cadeirinha infantil, totalmente certificada de alta qualidade. Este produto é adequado para o uso de crianças pesando MENOS de 36kg (aproximadamente 12 anos de idade ou menos).

Leia cuidadosamente este Manual de Instruções e siga os passos de instalação, por esta é a ÚNICA forma de proteger seu filho contra lesões sérias ou morte no caso de acidente, e para fornecer conforto a seu filho ao utilizar este produto.

Mantenha este manual de instruções para referência futura.

Confirme

Certifique que seu veículo é equipado com cinto de segurança retrátil de 3 pontos.

Os cintos de segurança podem ser diferentes no projeto e comprimento, de acordo com o fabricante, data de fabricação, e tipo de veículo. Esta cadeirinha infantil é adequada apenas para uso nos veículos ajustados com cintos de segurança retráteis de 3 pontos e aprovados pelo Regulamento ECE UN N^o 16 ou outras normas equivalentes.

Esta cadeirinha infantil é aprovada pelo regulamento UN ECE 44, série 04 de alterações. Esta cadeirinha infantil não é adequada para uso em veículos ajustados com cintos de segurança subabdominal.

! Favor mantenha este manual de instruções no compartimento de armazenamento da tampa traseira para referência futura.

Lista de peças

Certifique-se de que todas as peças estão disponíveis antes da montagem. Se alguma peça estiver faltando, entre em contato com o representante local. Não são necessárias ferramentas para a montagem.

Fig. 1.1 Suporte de cabeça

Fig. 1.2 Almofada do assento

Fig. 1.3 Fivela

Fig. 1.4 Regulagem do tecido

Fig. 1.5 Alavanca de armazenagem e Ajuste de inclinação

Fig. 1.6 Cinto entrepernas

Fig. 1.7 Cinto de ombro

Fig. 1.8 Encaixe infantil

Fig. 1.9 Parte do corpo

Fig. 1.10 Dispositivo de destravamento

Fig. 1.11 Alavanca de ajuste do suporte de cabeça

Fig. 1.12 Trava

Fig. 1.13 Compartimento do manual de instruções

Fig. 1.14 Base

Fig. 1.15 Ranhura posterior

Fig. 1.16 Ranhura do assento

As partes macias externas incluem Encosto do assento, Gancho do assento, Apoio para cabeça e Encaixe para crianças. Por favor certifique-se de que não há nenhuma peça faltando. Contate o vendedor se algo estiver faltando.

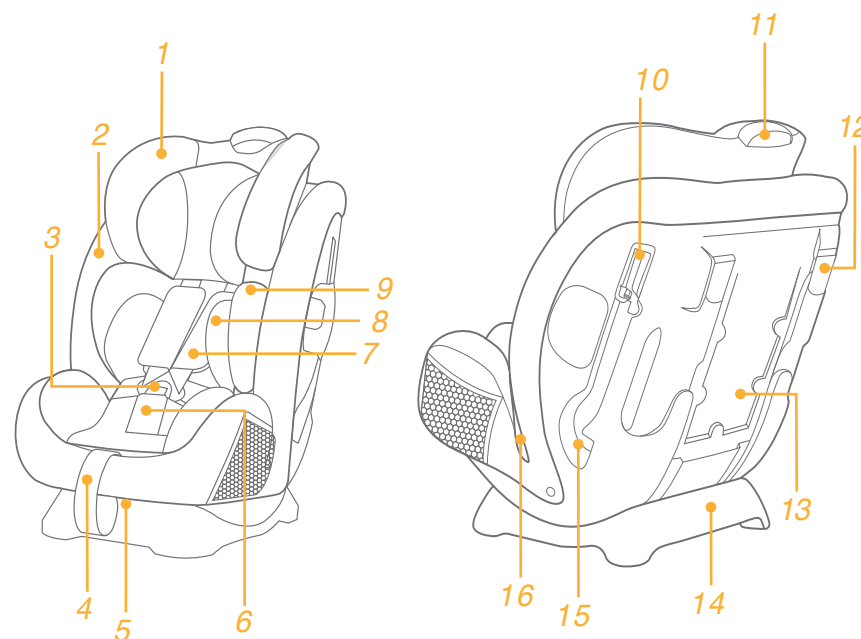

ADVERTÊNCIA

- ! **NENHUMA** cadeirinha infantil pode garantir proteção total contra lesões em um acidente. No entanto, o bom uso para de assentos infantis reduzirá o risco de ferimentos graves ou morte para o seu filho.
- ! Esta cadeirinha infantil é projetada **APENAS** para crianças pesando menos de 36kg (aproximadamente 12 anos de idade ou menos).
- ! **NÃO** utilize o modo virado para frente antes que a criança atinja o peso de 9kg.
- ! Quaisquer cintos da cadeira infantil e cinto de segurança do veículo devem estar apertados e não retorcidos.
- ! **NÃO** utilize ou instale esta cadeirinha infantil até que você tenha lido e entendido as instruções neste manual e no manual do proprietário de seu veículo.
- ! **NÃO** instale ou utilize esta cadeirinha infantil sem seguir as instruções e alertas neste manual ou você pode colocar seu filho em sério risco de lesão ou morte.
- ! **NÃO** faça qualquer alteração nesta cadeirinha infantil ou use-a juntamente com componentes de outros fabricantes.
- ! **NÃO** utilize esta cadeirinha infantil se houver peças danificadas ou faltando.
- ! **NÃO** deixe o seu filho em roupas não ajustadas quando usando esta cadeirinha infantil em modo bebê ou criança, pois isso pode impedir que o seu filho seja correta e firmemente preso pelo cintos de ombro e entre as coxas.
- ! Quando usar esta cadeirinha infantil no modo bebê ou criança, o cinto de criança deve ser utilizado corretamente para garantir que qualquer correia de colo seja usada para baixo de modo que a pélvis fique firmemente presa.
- ! **NÃO** deixe esta cadeirinha infantil solta em seu veículo porque uma cadeirinha solta pode ser jogada ao redor e pode ferir os ocupantes em uma curva fechada, parada súbita, ou colisão. Remova-a se não estiver em uso regular.
- ! **NUNCA** deixe o seu filho sozinho com esta cadeirinha infantil em todos os momentos.
- ! **NUNCA** instale esta cadeirinha infantil em qualquer assento de veículo equipado com airbags de segurança.
- ! **NUNCA** utilize uma cadeirinha infantil de segunda mão ou uma cadeirinha cuja história você não conhece, visto que pode haver dano estrutural que compromete a segurança de seu filho.

- ! Por favor, mantenha sua cadeirinha infantil afastada da luz do sol, de outro modo ele pode ficar quente para a pele da criança.
- ! **NUNCA** utilize cordas ou quaisquer outros substitutos ao invés de cintos de segurança no caso de lesões da restrição.
- ! **NÃO** utilize esta cadeirinha infantil para crianças como uma cadeira normal, pois ela tende a cair e machucar a criança.
- ! **NÃO** utilize esta cadeirinha infantil sem as partes macias.
- ! As partes macias não devem ser substituídas por nada além do recomendado pelo fabricante, pois constituem uma parte integrante do desempenho da cadeirinha.
- ! **NÃO** coloque nada além das almofadas internas recomendadas nesta cadeirinha infantil.
- ! **NÃO** carregue esta cadeirinha infantil com uma criança nela.
- ! **NÃO** deixe estes itens sem proteção soltos no veículo porque eles podem ser jogados ao redor e podem ferir os ocupantes em uma curva fechada, parada súbita ou colisão.
- ! Não deixe que os cintos ou fivelas da cadeirinha infantil fiquem emperrados ou presos no assento do veículo ou porta.
- ! **NÃO** continue a usar esta cadeirinha infantil depois que ela tenha sofrido um violento acidente. Substitua-a imediatamente, visto que pode existir dano estrutural invisível da colisão.
- ! Remova a cadeirinha infantil do assento do veículo quando não estiver usando-o por um longo período.
- ! Para evitar asfixia, retire o saco de plástico e materiais de embalagem antes de usar este produto. O saco plástico e materiais de embalagem devem, então, ser mantidos afastados de bebês e crianças.
- ! Consulte o distribuidor para assuntos relacionados à manutenção, reparos e substituição de peças.
- ! **NÃO** utilize qualquer ponto de contato de sustentação de carga além daqueles descritos nas instruções e marcados na cadeirinha infantil.
- ! **NÃO** instale esta cadeirinha infantil sob as seguintes condições:
 1. Assentos de veículos com cintos de segurança de 2 pontos.
 2. Assentos de veículos virados para a lateral ou para trás com relação à direção de curso do veículo.
 3. Assentos de veículos instáveis durante a instalação.

Emergência

Em caso de emergência ou acidentes, é importante aplicar os primeiros socorros ao seu filho e buscar tratamento médico imediatamente.

Informações do produto

1. Este é um sistema de segurança infantil 'Universal'. Ele foi aprovado pelo regulamento 44 da UN ECE , série de alterações 04, para uso geral em veículos e se ajustará em praticamente em todos os assentos de veículos.
2. Um ajuste correto é provável se o fabricante do veículo tiver declarado no manual do veículo que este é capaz de aceitar uma cadeirinha 'Universal' para este grupo de idade.
3. Esta cadeirinha infantil foi classificada como 'Universal', sob condições mais restritas do que aquelas aplicadas aos projetos anteriores que não portam esta notificação.
4. Se tiver alguma dúvida, por favor, consulte o distribuidor de cadeirinhas infantis.

Produto de cadeirinha infantil

Modelo C1209







Adequado para crianças com peso de 0 - 36 kg
(aproximadamente 0 - 12 anos)

Grupo de massa Grupo 0+/1/2/3

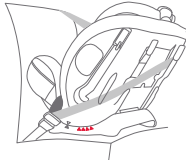
Materiais plásticos, metal, tecido

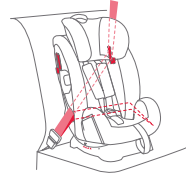
N.º de Patente Patentes pendentes

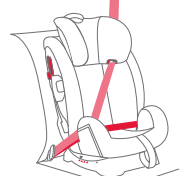
Seleção do Modo de Instalação

Peso da criança	Modo de Instalação	Figura para Instalação	Idade de Referência	Posição do Assento	Instruções da almofada de assento
<18kg	Modo Bebê		< 4 anos	Posição 5 	O encaixe infantil deve ser usado de 0-9 meses para ajudar a prender a criança firmemente
9 -18kg	Modo Criança		1 ano 4 anos	Posição 1-4 	Ao instalar a cadeirinha infantil no modo criança, não use o encaixe infantil
15 -36kg	Modo Junior		3 ano 12 anos	Posição 1-4 	Ao instalar o assento infantil no modo junior, não use o encaixe infantil

Importante

1. NÃO utilize o modo virado para frente antes que a criança atinja o peso de 9kg.
2. Quando a criança é adequada para ambos os modos virados para frente e para trás, é recomendável instalar esta cadeirinha infantil no modo bebê, o que for relativamente mais seguro.

Proteção de Impacto Lateral

ver imagens 1 - 2

! Abra o plástico de proteção contra impactos para proteger a criança de forma mais segura. O escudo de impacto lateral não no mesmo lado da porta de veículo pode ser fechado para permitir mais espaço do assento.

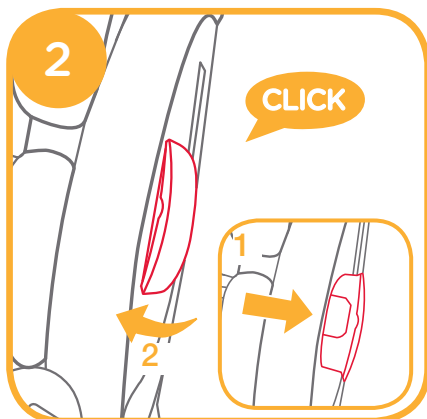
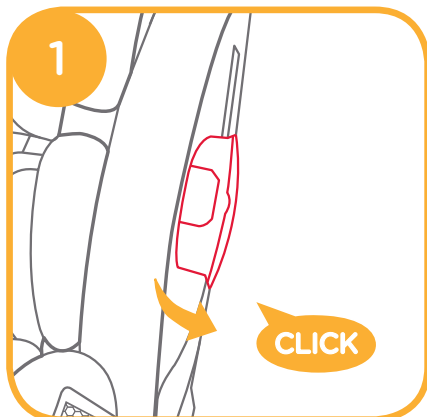

Ajuste de Inclinação

ver imagens 3 - 4

Pressione a alavanca de ajuste da inclinação e ajuste a cadeirinha infantil na posição adequada. 3

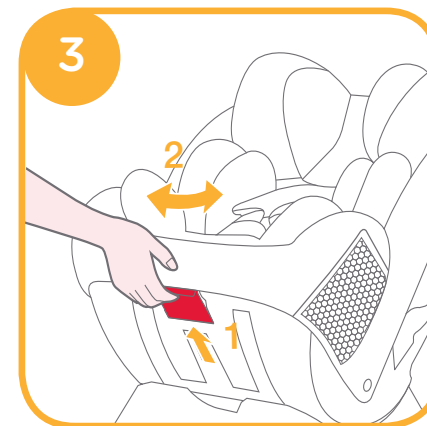

Os ângulos de inclinação são mostrados como 4

O ângulo de inclinação 5 é para o modo bebê, é marcado com triângulos azuis.

Existem quatro ângulos de inclinação 1-4 para o modo criança, eles são marcados com triângulos vermelhos.

Existem três ângulos de inclinação 1-4 para o modo júnior, eles são marcados com triângulos vermelhos.

Indicação do ângulo: com triângulos superiores e inferiores alinhados.

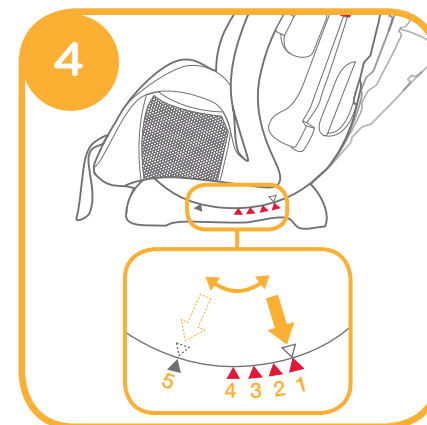

Ajuste de altura

para Suporte de cabeça e Cinto de ombro

ver imagens 5 - 6

Favor ajuste o suporte de cabeça e cintos de ombro na altura apropriada de acordo com a altura da criança.

! Quando usado no modo bebê, as aberturas dos cintos de ombro devem ficar com ou apenas acima dos ombros da criança. 5 -1

! Quando usado no modo criança, as aberturas dos cintos de ombro devem ficar com ou apenas nos ombros da criança. 5 -2

! Quando usado no modo júnior, as guias dos cintos de ombro devem ficar com ou apenas nos ombros da criança. 5 -3

Se o cinto de ombro não estiver na altura apropriada, a criança pode ser arremessada da cadeirinha infantil, se houver um acidente.

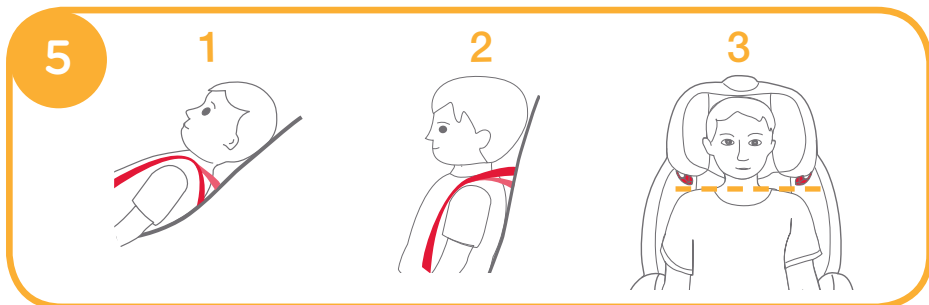

Aperte a alavanca de ajuste do suporte de cabeça ao puxar ou empurrar o suporte de cabeça até que se encaixe em uma das 10 posições.

As posições do suporte de cabeça são apresentadas como 6

! As abas laterais podem ser abertas enquanto o suporte de cabeça é ajustado na 6ª posição.

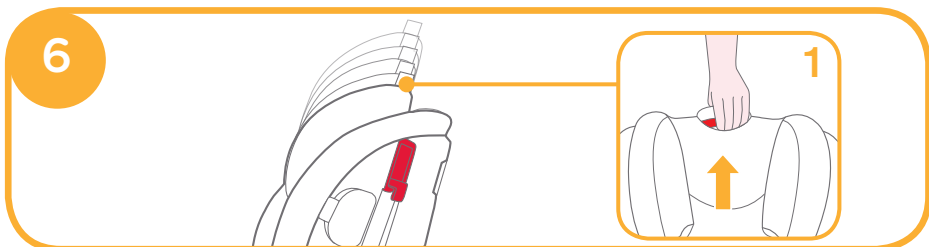

Observar ao instalar

ver imagens 7 - 9

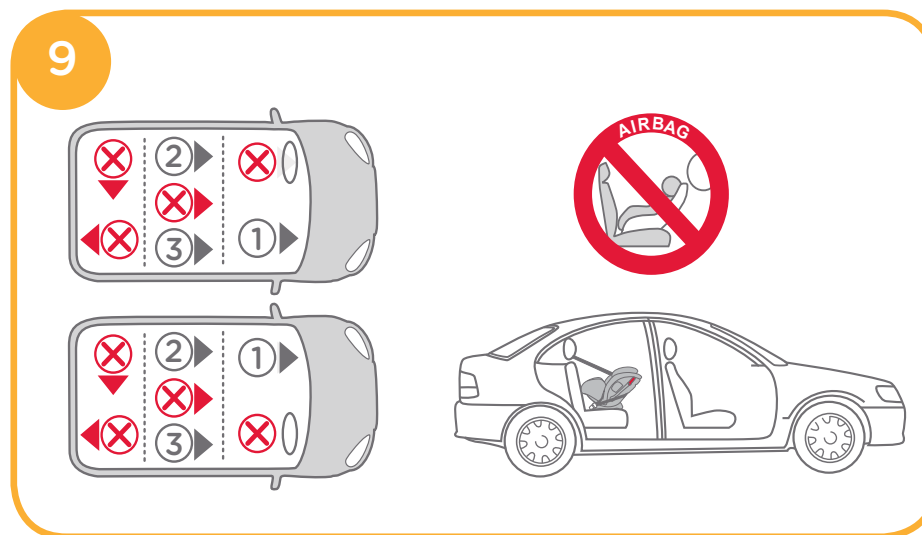
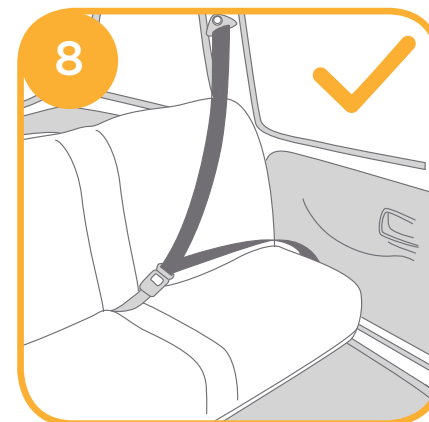
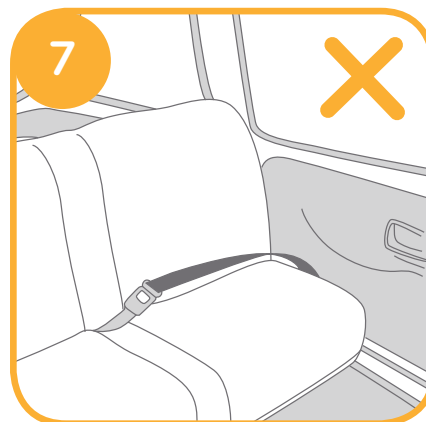

Modo Bebê

(Modo de Costas/para Criança entre 18kg /
Recém-nascido - 4 anos)

ver imagens 10 - 19

! Por favor, instale a cadeirinha infantil no assento posterior do veículo e depois coloque a criança na cadeirinha infantil.

i. Instalação para Modo Bebê

! Primeiro, ajuste o ângulo da cadeirinha infantil na posição 5. Indicação do ângulo: Com o triângulo superior e triângulo azul alinhados.

! Certifique que o cinto de ombro esteja ajustada na altura apropriada antes de instalar esta cadeirinha infantil.

! Ao instalar e ajustar os cintos de segurança, certifique que o cinto de ombro e o cinto de abdômen não estejam torcidos e não irão impedir que os cintos de segurança funcionem apropriadamente.

1. Passe o cinto sobre as aberturas do assento e depois engate a lingueta da fivela do veículo na fivela. 10 11

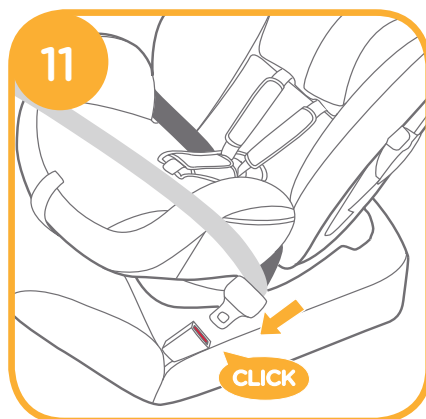
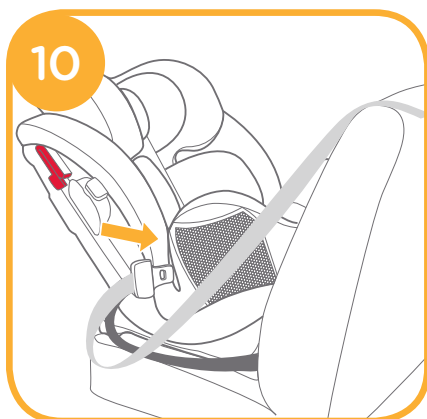

2. Aperte o cinto de ombro nas duas aberturas do cinto de ombros na parte posterior do corpo. 12

! O cinto de ombro deve passar através do encaixe da trava. 13

! Mantenha a trava do cinto de segurança na posição travada para evitar acidentes e danos ao assento.

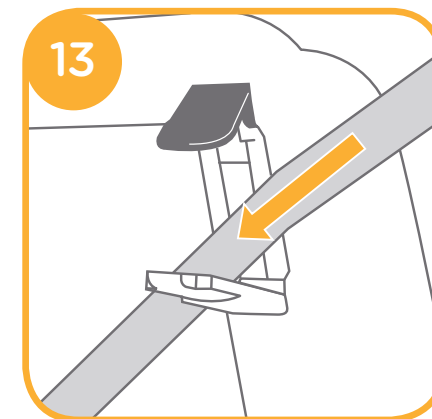
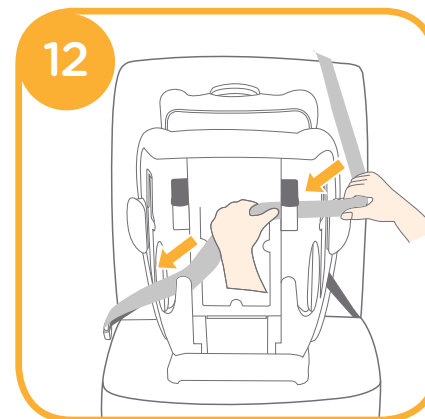

3. Ao pressionar a cadeirinha infantil, puxe os cintos para apertar a cadeirinha segura e firmemente. 14

! O sistema de rcadeirairinha infantil não pode ser usado se a fivela do cinto de segurança do veículo (final fêmea da fivela) for muito longo para ancorar o sistema de retenção para crianças com segurança.

! Por favor, verifique movendo a cadeirinha infantil para frente e para atrás.



- O cinto de segurança corretamente montado é mostrado como 15
- ! O cinto abdominal passa pelas aberturas do assento, como 15 -1
 - ! O cinto do ombro passa pelas aberturas do cinto nos ombros, como 15 -2
 - ! A lingueta da fivela do veículo está engatada com a fivela corretamente, como 15 -3

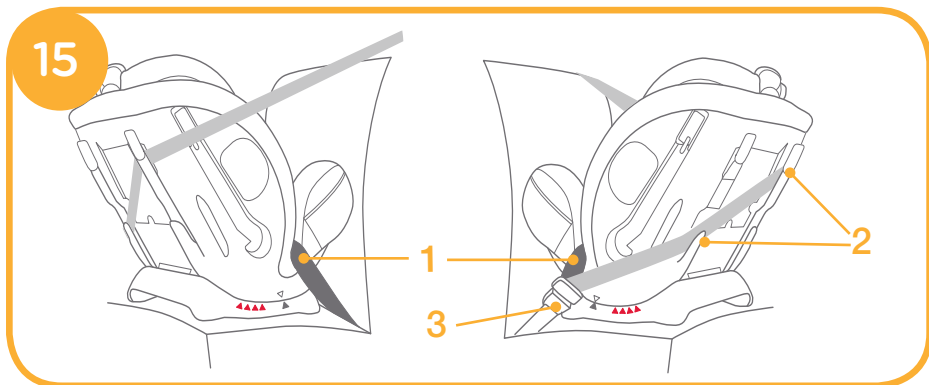

ii. Protegendo o seu Filho na Cadeira infantil com Uso do Encaixe Infantil

Recomendamos o uso do encaixe infantil completo enquanto o bebê tiver 0-9 meses ou até que ultrapasse o encaixe. O encaixe infantil aumenta a proteção contra choques laterais.

Remova a parte do suporte da cabeça do encaixe, quando o cabeça da criança não se ajustar mais confortavelmente. O encaixe do corpo pode ser usado separadamente sem o suporte da cabeça fixado.

Retire a parte do suporte da cabeça do bebê quando os ombros do bebê não se encaixam mais confortavelmente.

1. Enquanto pressiona o botão de ajuste do cinto, retire completamente os dois cintos dos ombros da cadeirinha infantil. 16



2. Pressione o botão vermelho para soltar a fivela. 17

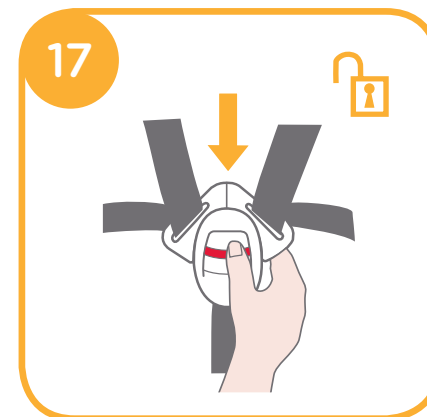

3. Coloque a criança na cadeirinha infantil e passe ambos os braços através dos cintos.

4. Prenda a fivela. 18

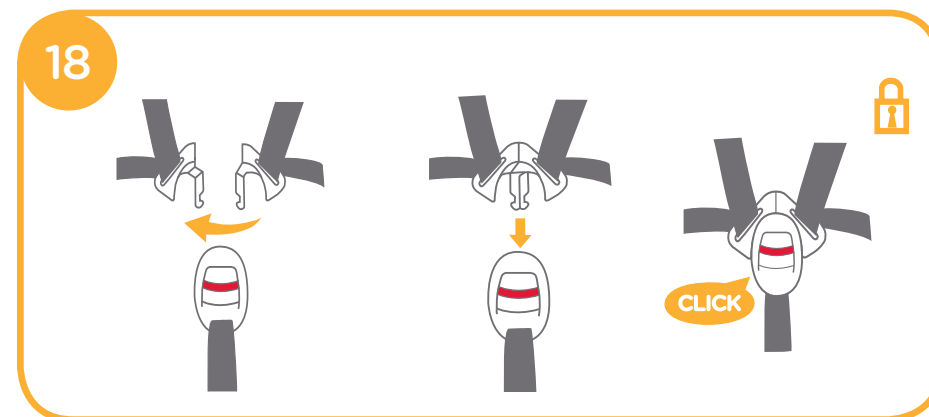

5. Puxe a rede de ajuste e a ajuste no comprimento apropriado para certificar que seu filho esteja apropriadamente preso. 19

- ! Depois que a criança sentada, verificar novamente se o cinto de ombro está na altura correta.
- ! Certifique que o espaço entre a criança e o cinto de ombro é de, aproximadamente, a espessura de uma mão.



Modo Criança

(Modo de Frente/para Criança entre 9-18kg / 1-4 anos)

ver imagens 20 - 27

- ! Por favor, instale a cadeirinha infantil no assento do veículo e depois coloque a criança na cadeirinha.

i. Instalação para Modo Criança

- ! Por favor, ajuste a cadeirinha infantil no ângulo apropriado (4 posições para modo criança). Indicação do ângulo: Com o triângulo superior e triângulo vermelho alinhados.
- ! Por favor, ajuste o cinto de ombro na altura apropriada antes de instalar a cadeirinha.
- ! Ao instalar e ajustar os cintos de segurança, certifique que o cinto de ombro e o cinto de abdômen não estejam torcidos e não irão impedir que os cintos de segurança sejam apropriadamente posicionados .

1. Rosqueie o cinto de segurança através das duas aberturas posteriores nas costas da cadeirinha. 20



2. Afivele o cinto de segurança. 21

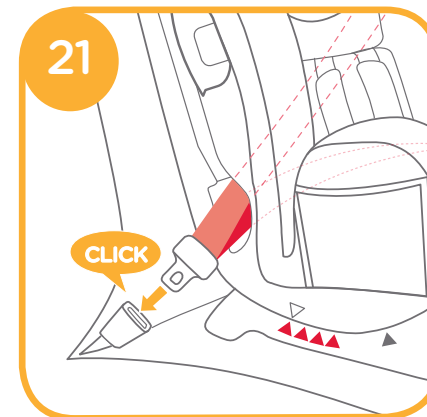

3. Abra o dispositivo destravamento e encaixe o cinto de segurança nele. 22

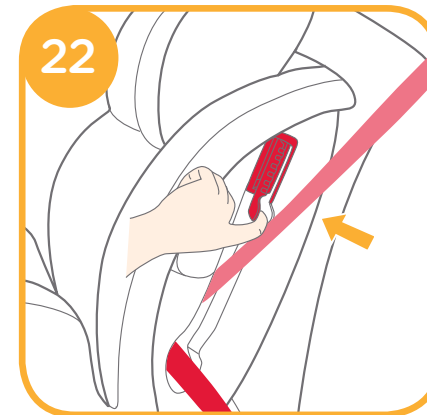

4. Ao pressionar a cadeirinha infantil, puxe os cintos para apertar a cadeirinha segura e firmemente. **23**

! O sistema de rcadeirinha infantil não pode ser usado se a fivela do cinto de segurança do veículo (final fêmea da fivela) for muito longo para ancorar o sistema de retenção para crianças com segurança.

! Por favor, verifique movendo a cadeirinha infantil para frente e para atrás.

O cinto de segurança montado é mostrado como **24**

! O cinto de ombro passa através do Dispositivo de Destruvamento, como **24 -1**

! O cinto da cintura passa pelas aberturas posteriores, como **24 -2**

! A lingueta da fivela do veículo está engatada com a fivela corretamente, como **24 -3**

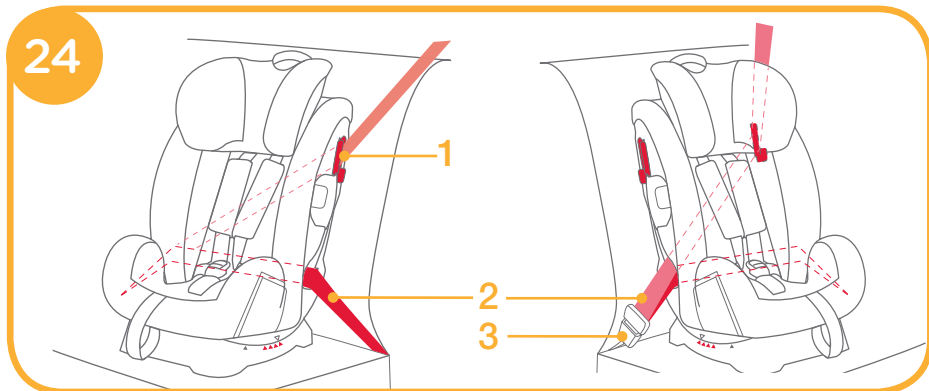
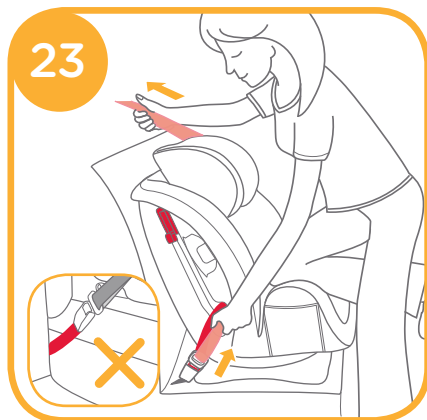

ii. Protegendo o seu filho na cadeirinha infantil com uso de parte do corpo



Retire a parte do suporte da cabeça do bebê quando os ombros do bebê não se encaixam mais confortavelmente.

! Ao instalar a cadeirinha infantil no modo criança, não use o encaixe infantil.

1. Enquanto pressiona o botão de ajuste do cinto, retire completamente os dois cintos dos ombros da cadeirinha infantil. **25**

2. Pressione o botão vermelho para soltar a fivela. **26**

3. Coloque a criança na cadeirinha infantil e engate a fivela.

4. Puxe a rede de ajuste e ajuste-a no comprimento apropriado de forma que seu filho fique preso corretamente. **27**

! Depois que a criança estiver sentada, verificar novamente se o cinto de ombro está na altura correta.

! Certifique que o espaço entre a criança e o cinto de ombro é de, aproximadamente, a espessura de uma mão.

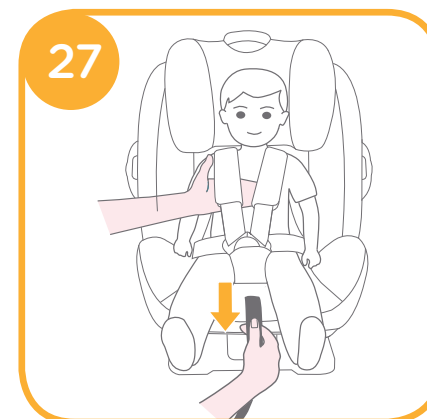
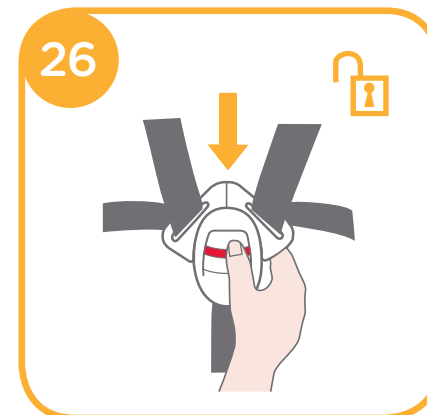
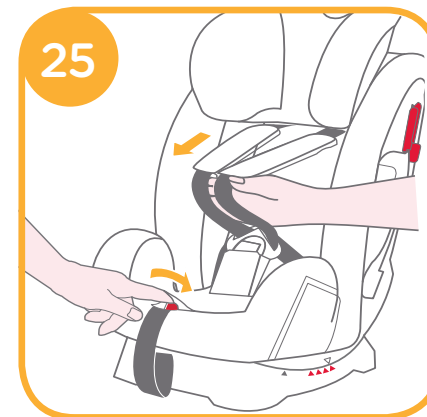

Modo Júnior

(Modo de Frente/para Criança entre 15-36kg / 3-12 anos)

ver imagens 28 - 32

i. Instalação para Modo Júnior

- ! Use apenas o cinto de segurança quando instalar a cadeirinha infantil no modo júnior, não use o encaixe infantil, as faixas de ombro ou cinto entre-pernas, por favor, guarde os cintos de ombro, afivele as linguetas da fivela nos respectivos compartimentos de armazenamento.
- ! Por favor, ajuste os cintos de ombro no comprimento adequado antes de armazenar as faixas de ombro e afivele em seus compartimentos de armazenamento.
- ! Por favor, ajuste a cadeirinha infantil no ângulo apropriado (4 posições para modo júnior).Indicação do ângulo: Com o triângulo superior e triângulo vermelho alinhados.
- ! Ao instalar e ajustar os cintos de segurança, certifique que o cinto de ombro e o cinto de abdômen não estejam torcidos e não irão impedir que os cintos de segurança sejam apropriadamente posicionados .

1. Pressione o botão vermelho para soltar a fivela. 28

2. Remova o encaixe infantil e o cinto entre-pernas.

! Ao instalar a cadeirinha infantil no modo Júnior, não use o encaixe infantil.

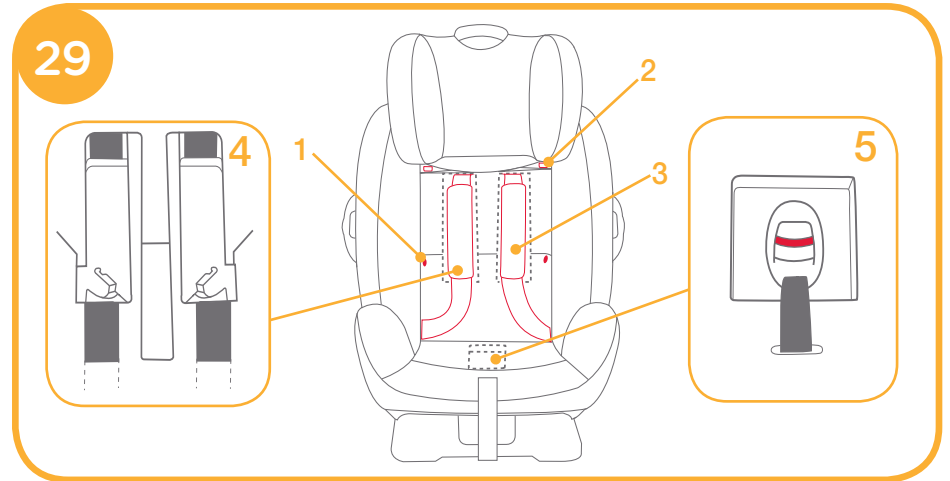
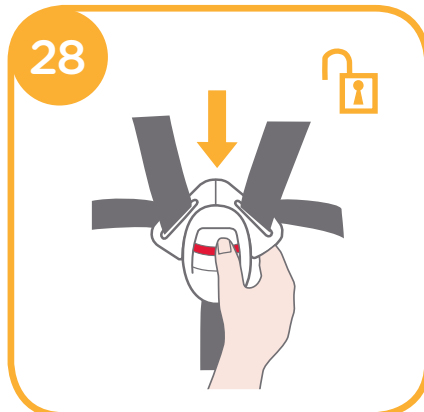

3. Solte os encaixes e o gancho e fixadores de laço. 29 -1 & 29 -2
4. Levante a aba superior para cima e puxe a aba inferior para frente e depois armazene os cintos de ombros em seus compartimentos de armazenamento. 29 -3
5. Puxe a fivela para trás da almofada do assento e depois armazene a fivela e as linguetas da fivela nos respectivos compartimentos de armazenamento. 29 -4 & 29 -5

6. Volte a fixar os encaixes e o gancho e os fixadores de laço para recuperar a almofada do assento. A almofada do assento recuperada é mostrada como 30



ii. Protegendo o seu filho na cadeirinha infantil com uso de parte do corpo

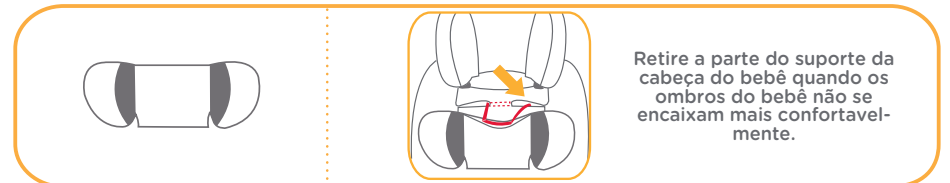

Retire a parte do suporte da cabeça do bebê quando os ombros do bebê não se encaixam mais confortavelmente.

1. Depois que a criança é colocada na cadeirinha infantil, verifique se o cinto de ombro está na altura correta.
2. Posicione o cinto de ombros através da guia do cinto de ombros, passe o cinto de abdômen pelas aberturas do assento. Aperte a fivela e puxe o cinto de segurança do veículo para apertar. **31**

- ! O cinto de ombro deve passar através da guia do cinto de ombro.
- ! O cinto de abdômen deve passar pelas aberturas do assento.

- ! O sistema de cadeirinha infantil não pode ser usado se a fivela do cinto de segurança do veículo (final fêmea da fivela) for muito longo para ancorar o sistema de retenção para crianças com segurança.
- ! Nunca use um cinto só de abdômen do veículo na frente da criança.
- ! Não use o cinto de ombro solto ou posicionado sob o braço.
- ! Não use o cinto de ombro por trás das costas da criança.
- ! Não deixe que a criança deslize no cadeirinha no caso de estrangulamento.

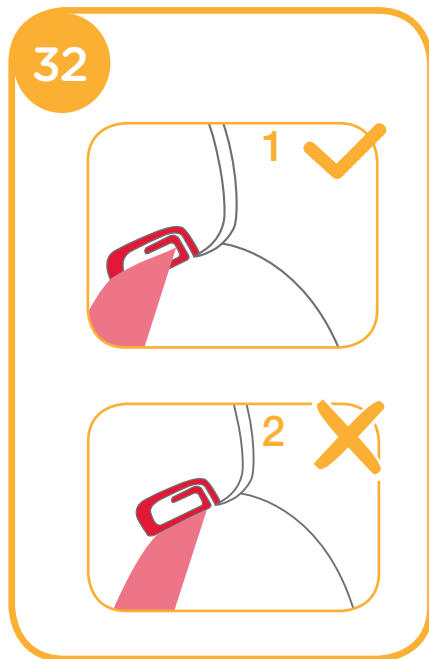

Separar as partes macias

ver imagens **33**

1. Remova o encaixe infantil e o cinto entre-pernas.
2. Pressione o botão vermelho para soltar a fivela.
3. Solte o gancho e os fixadores de laço no apoio de cabeça e, em seguida, retire o apoio de cabeça. **33-1**
4. Soltar o encaixe sobre a almofada do assento, puxe a fivela na parte de trás da almofada do assento, e, em seguida, remova a almofada do assento. **33**

- ! Por favor, não remova qualquer conector que fixou o plástico quando remover as partes macias.
- ! Para montar partes macias em passos reversos.

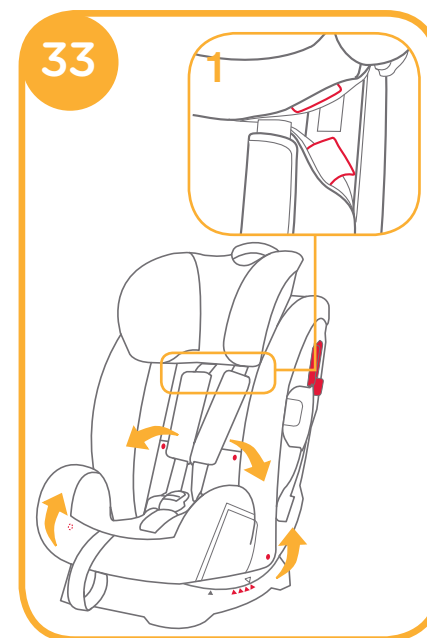

Manutenção

OBS

- ! Depois de remover a espuma do encaixe infantil, por favor, guarde-a em algum lugar que as crianças não possam acessá-la.
- ! Por favor, lave as partes macias com água fresca abaixo de 30°C.
- ! Não passe a ferro as partes macias.
- ! Não use água sanitária ou lavagem a seco nas partes macias.
- ! Não use detergente neutro não diluído, gasolina ou outros solventes orgânicos para lavar a cadeirinha. Pode danificar a cadeirinha infantil.
- ! Não torça as partes macias para secar com muita força. Isto pode deixar as partes macias com rugas.
- ! Por favor, pendure as partes macias para secar na sombra.
- ! Por favor, retire a cadeirinha infantil do veículo se ela não for utilizada por um longo período de tempo. Coloque a cadeirinha infantil na sombra e em algum lugar onde seu filho não consiga acessá-la.



NL Gefeliciteerd

U hebt een volledig gecertificeerde kinderzit voor kindveiligheid van hoge kwaliteit aangeschaft. Dit product is geschikt voor gebruik bij kinderen die MINDER wegen dan 36kg (ongeveer 12 jaar oud of jonger).

Lees deze instructiehandleiding zorgvuldig door en volg de installatiestappen want dit is de ENIGE manier om uw kind te beschermen tegen ernstig letsel of overlijden in geval van een ongeluk, en om uw kind comfort te geven bij het gebruik van dit product.

Bewaar deze instructiehandleiding voor raadpleging in de toekomst.

Gaarne te bevestigen

Controleer of uw voertuig is uitgerust met een veiligheidsriem met 3 punten. Veiligheidsriemen kunnen variëren qua ontwerp en lengte naar gelang de fabrikant, de productiedatum en het type voertuig. Dit kinderzitje is alleen geschikt voor gebruik in de vermelde voertuigen met veiligheidsriemen met 3 punten en zijn goedgekeurd volgens UN ECE Nr. 16 of andere vergelijkbare normen. Dit kinderzitje is goedgekeurd volgens UN ECE-richtlijn 44, reeks amendementen 04.

Dit kinderzitje is niet geschikt voor gebruik in voertuigen voorzien van heupriemen.

! Bewaar de instructiehandleiding in het opbergvak van de achterklep voor raadpleging in de toekomst.

Onderdelenlijst

Zorg dat alle onderdelen voor het opslaan droog zijn. Als er items ontbreken of beschadigd zijn, kunt u contact opnemen met uw leverancier. Voor de montage is geen gereedschap nodig.

- | | | | |
|----------|--------------------------|-----------|---------------------------------|
| Afb. 1.1 | Hoofdsteen | Afb. 1.10 | Ontgrendelapparaat |
| Afb. 1.2 | Stoelkussen | Afb. 1.11 | Instelhendel voor
hoofdsteen |
| Afb. 1.3 | Gesp | Afb. 1.12 | Ontgrendeling |
| Afb. 1.4 | Gordelinsteller | Afb. 1.13 | Vak instructiehandleiding |
| Afb. 1.5 | Instelhendel schuinstand | Afb. 1.14 | Voet |
| Afb. 1.6 | Kruisriem | Afb. 1.15 | Rugsleuf |
| Afb. 1.7 | Schouderriem | Afb. 1.16 | Stoelsleuf |
| Afb. 1.8 | Babyinzetstuk | | |
| Afb. 1.9 | Lichaamsgedeelte | | |

Zachte artikelen zijn het stoelkussen, het kruiskussen, de hoofdsteen en het baby-inzetstuk. Controleer op ontbrekende onderdelen. Neem contact op met de verkoper als iets ontbreekt.

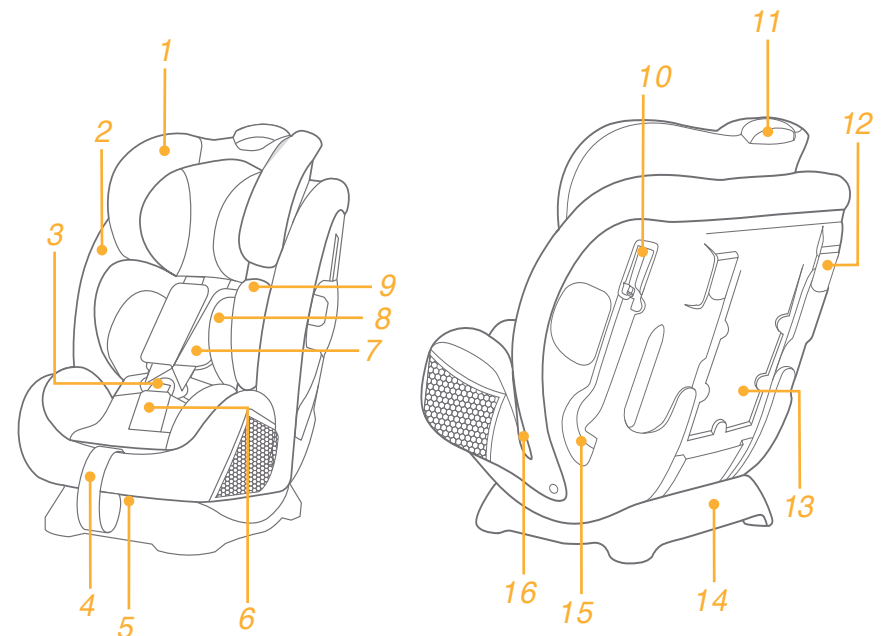

WAARSCHUWING

- ! GEEN ENKEL kinderzitje biedt volledige bescherming tegen letsel bij een ongeluk.
Maar het juiste gebruik van het kinderzitje verlaagt het risico op ernstig letsel of de dood.
- ! Dit kinderzitje is ALLEEN ontworpen voor kinderen die niet zwaarder wegen dan 36 kg (ongeveer 12 jaar oud of jonger).
- ! Gebruik de vooruitkijkende stand NIET voordat het kind meer dan 9 kg weegt.
- ! Alle riemen van het kinderzitje en de autostoel moeten worden strakgetrokken maar niet gedraaid.
- ! Gebruik of installeer dit kinderzitje NIET voordat u de instructies in deze handleiding en in de handleiding van uw voertuig hebt gelezen en begrepen.
- ! Installeer dit kinderzitje NIET zonder de aanwijzingen en waarschuwingen in deze handleiding te volgen, anders brengt u uw kind ernstig in gevaar.
- ! Breng GEEN veranderingen aan dit kinderzitje aan en gebruik het niet in combinatie met onderdelen van andere fabrikanten.
- ! Gebruik dit kinderzitje NIET als het beschadigd is of als onderdelen ontbreken.
- ! Laat uw kind NIET in niet-passende kleding in dit kinderzitje zitten in de baby- of peuterstand, anders wordt uw kind hierdoor niet goed en stevig vastgehouden door de schouderriemen en de riemen tussen de dijen.
- ! Als u dit kinderzitje in de baby- of peuterstand gebruikt, moet u de veiligheidsriem correct gebruiken en ervoor zorgen dat elke middelriem laag wordt gedragen zodat het bekken goed vastzit.
- ! Laat dit kinderzitje NIET los of niet goed bevestigd in de auto staan omdat een niet goed vastgezet kinderzitje rondgeslingerd kan worden en de inzittenden kan verwonden bij een scherpe bocht, plotseling remmen of een botsing. Verwijder het als het niet regelmatig gebruikt wordt.
- ! Laat uw kind NOOIT zonder toezicht achter met dit kinderzitje.
- ! Gebruik dit kinderzitje NOOIT in een voertuig met airbags.

- ! Gebruik NOOIT een tweedehands kinderzitje of een zitje waarvan u de afkomst niet kent, omdat deze structurele schade kan bevatten die de veiligheid van uw kind in gevaar brengt.
- ! Houd dit kinderzitje uit de buurt van zonlicht,, anders kan het te heet worden voor de huid van uw kind.
- ! Gebruik NOOIT touwen of andere vervangingsmiddelen voor stoelriemen in geval van letsel door het kinderzitje.
- ! Gebruik dit kinderzitje NIET als normale stoel, omdat het kan omvallen en het kind verwonden.
- ! Gebruik dit kinderzitje NIET zonder de zachte onderdelen.
- ! Vervang de zachte onderdelen alleen door degene die door de fabrikant worden aanbevolen omdat de zachte onderdelen een belangrijk onderdeel vormen van de werking van het kinderzitje.
- ! Plaats ALLEEN de aanbevolen binnenkussens in dit kinderzitje.
- ! Draag dit kinderzitje NIET als er een kind in zit. ! Leg GEEN voorwerpen in de auto die niet vast zitten, omdat deze naar alle kanten kunnen rollen en de inzittenden in een scherpe bocht, bij plotseling remmen of een botsing kunnen verwonden.
- ! Voorkom dat de riemen of gespen van het kinderzitje verstrikt raken in de autostoel of deur.
- ! Gebruik dit kinderzitje NIET MEER als het werd onderworpen aan een zware botsing. Vervang het direct, omdat er onzichtbare structurele schade kan zijn ontstaan door de botsing.
- ! Verwijder dit kinderzitje van de autostoel als het gedurende langere tijd niet gebruikt wordt.
- ! Om verstikking te voorkomen, moet u de plastic zak en verpakkingsmaterialen verwijderen voordat u de stoel gebruikt.. Houd de plastic zak en verpakkingsmaterialen buiten bereik van baby's en kinderen.
- ! Neem contact op met de distributeur bij vragen over onderhoud, reparaties en vervangen van onderdelen.
- ! Gebruik GEEN andere lastdragende contactpunten dan degene die in de aanwijzingen worden beschreven en die op het kinderzitje zijn aangegeven.
- ! Installeer dit kinderzitje NIET onder de volgende omstandigheden:

1. Autostoelen met veiligheidsgordels met 2 punten.
2. Autostoelen die opzij of naar achteren kijken ten opzichte van de rijrichting van de auto.
3. Autostoelen die tijdens de installatie kunnen bewegen.

Noodgeval

Bij een noodsituatie of een ongeluk, is het heel belangrijk om uw kind direct te laten verzorgen met eerste hulp en medische behandeling.

Productinformatie

1. Dit is een 'Universeel' kinderzitje. Het is goedgekeurd volgens UN ECE -regelgeving 44, 04-serie van amendementen, voor algemeen gebruik in voertuigen, en het past op de meeste, maar niet alle, autostoelen.
2. Een juiste pasvorm is waarschijnlijk als de autofabrikant heeft gesteld in het autohandboek dat de auto een 'universeel' kinderzitje voor deze leeftijdsgroep kan accepteren.
3. Dit kinderzitje is geclassificeerd als 'universeel' onder strengere omstandigheden dan die van toepassing waren op eerdere ontwerpen die deze mededeling niet dragen.
4. Neem in geval van twijfel contact op met de distributeur van het babyzitje.

Product Kinderzitje

Model C1209



Geschikt voor kinderen met een gewicht van 0 -36 kg (ongeveer 0 - 12 jaar)

Massagroep 0+/1/2/3

Materiaal Kunststoffen, metaal, geweven stoffen

Patent nr. Patent aangevraagd

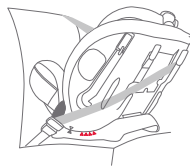
De installatiemodus kiezen

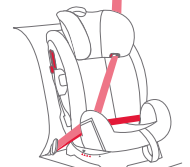
Gewicht kind	Installatiestand	Afbeelding voor installatie	Referentieleeftijd	Stoelpositie	Instructies zitkussen
<18kg	Babystand		< 4 jaar	Positie 5 5	Het babyinzetstuk moet worden gebruikt van 0 tot 9 maanden om het kind goed vast te zetten
9 -18kg	Peuterstand		1 tot 4 jaar	Positie 1-4 1 2 3 4	Gebruik niet het inzetstuk voor een klein kind als u het kinderzitje in de peuterstand installeert.
15 -36kg	Juniorstand		3 jaar 12 jaar	Positie 1-4 1 2 3 4	Als u het kinderzitje in de junior-stand monteert, plaats dan niet de babyinzet

Belangrijk

1. Gebruik de vooruitkijkende stand NIET voordat het kind meer dan 9 kg weegt.
2. Wanneer het kind geschikt is voor zowel de peuter- als de babystand, wordt het aanbevolen om dit kinderzitje te installeren in de babystand omdat dit relatief gezien veiliger is.

Gebruik de afscherming voor inslag opzij

zie afbeeldingen 1 - 2

! De plastic bescherming tegen inslag opzij moet geopend zijn om het kind beter te beschermen. U kunt de bescherming tegen inslag opzij sluiten die zich niet aan de kant van de deur bevindt voor meer zitruimte.

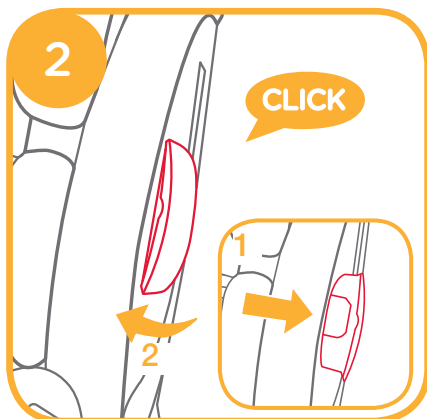
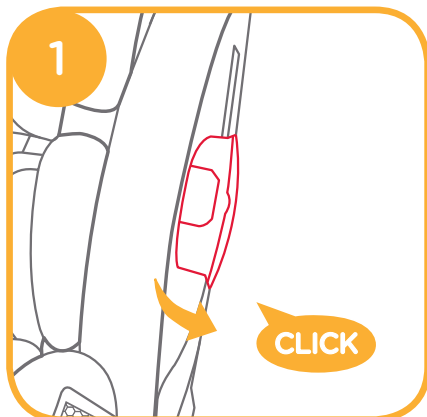

Instelling schuine stand

zie afbeeldingen 3 - 4

Druk op de hendel voor de instelling van de schuine stand en plaats het kinderzitje in de juiste stand 3

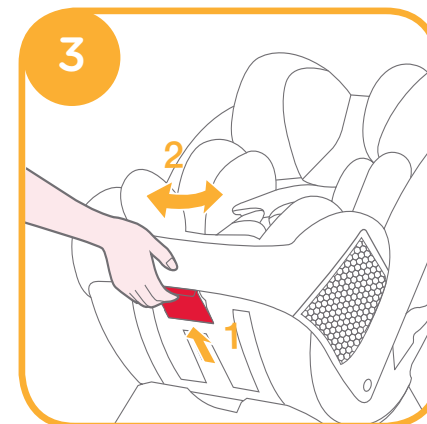

De hoeken van de stand zijn afgebeeld in afb 4

De schuine stand 5 is voor de babystand, deze is gemarkeerd met blauwe driehoeken.

Er zijn vier schuine standen 1-4 voor de peuterstand. Deze zijn met rode driehoeken gemarkeerd.

Er zijn vier schuine standen 1-4 voor de juniorstand. Deze zijn met rode driehoeken gemarkeerd.

Hoekindicatie: met driehoeken boven en onder uitgelijnd.

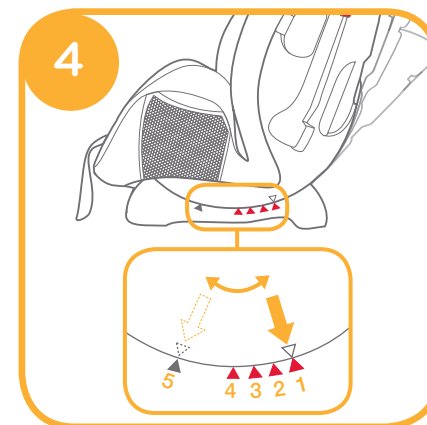

Hoogteafstelling voor hoofdsteun en schouderriemen

zie afbeeldingen 5 - 6

Stel de hoofdsteun en de schouderriemen af op de juiste hoogte overeenkomstig de lengte van het kind.

- ! Bij gebruik in de babystand moeten de sleuven voor de schouderriemen gelijklopen met of net onder de schouders van het kind liggen. 5 -1
- ! Bij gebruik in de peuterstand moeten de sleuven voor de schouderriemen gelijklopen met of net boven de schouders van het kind liggen. 5 -2
- ! Bij gebruik in de juniorstand moeten de sleuven voor de schouderriemen gelijklopen met of net boven de schouders van het kind liggen. 5 -3

Als de schouderriemen geen juiste hoogte hebben, kan het kind uit het kinderzitje worden geworpen bij een ongeluk.

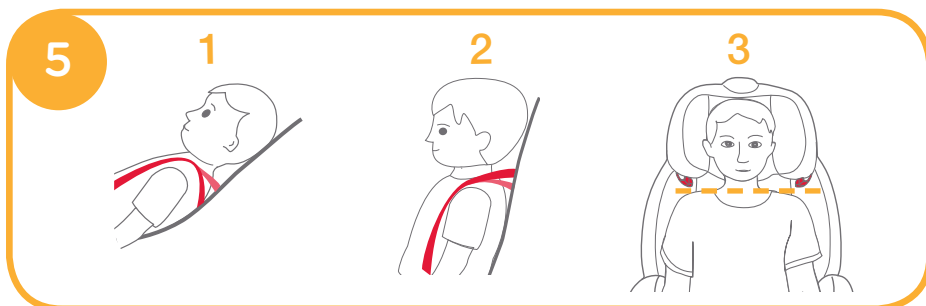

Knijs in de hendel voor de afstelling van de hoofdsteun en trek tegelijkertijd de hoofdstuk op of druk het omlaag tot het in een van de 10 standen klikt.

De standen van de hoofdsteun zijn afgebeeld in afb 6

- ! De zijvleugels kunnen openen als de hoofdsteun is ingesteld in de 6e positie.

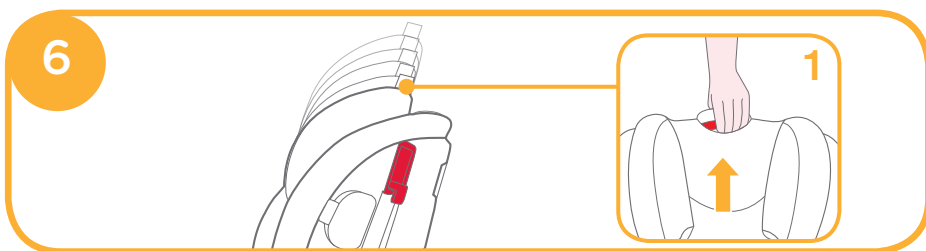

Installatiekwesities

zie afbeeldingen 7 - 9

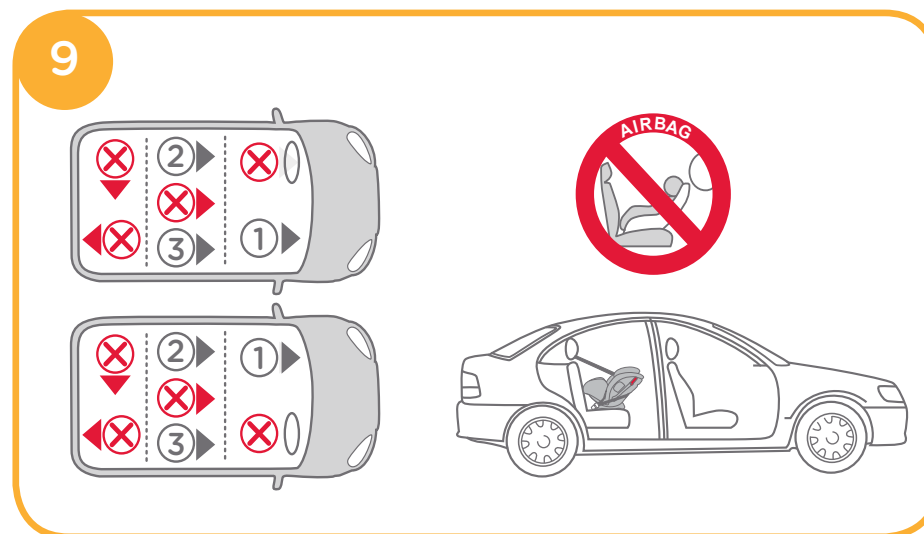
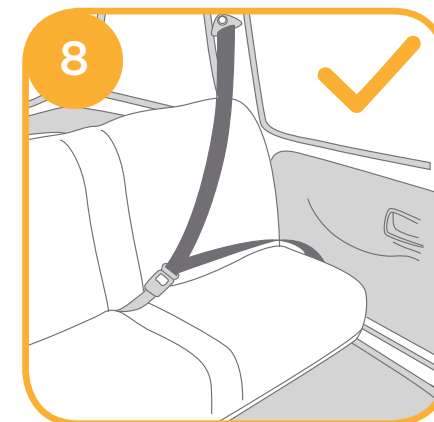
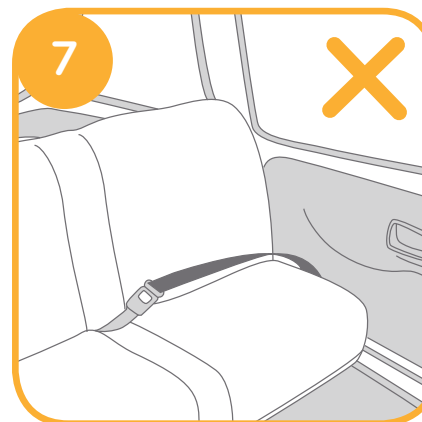

Babystand

(Achteruitkijkende stand/voor kind onder 18 kg/
pasgeborene - 4 jaar oud)

zie afbeeldingen 10 - 19

! Installeer het kinderzitje op de achterbank en plaats het kind vervolgens in het kinderzitje.

i. Installatie voor babystand

! Stel het kinderzitje eerst in op stand 5. Hoekaanduiding: met bovenste driehoek en blauwe driehoek in lijn.

! Zorg ervoor dat de schouderriem op de juiste hoogte is afgesteld voordat u dit kinderzitje installeert.

! Zorg er bij het installeren en afstellen van de veiligheidsriemen voor dat zowel de schouderriem als de middelriem niet gedraaid zijn en de veilige werking van de veiligheidsriemen niet hinderen.

1. Steek de middelriem over de stoelsleuven en druk daarna de tong van de autogesp in de gesp. 10 11

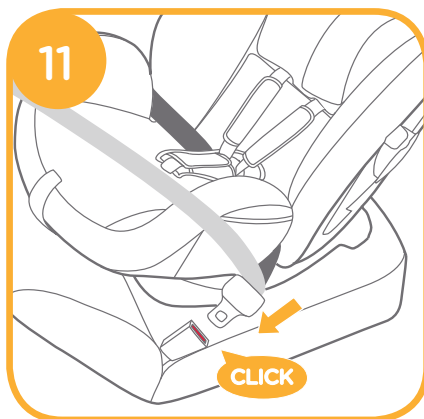
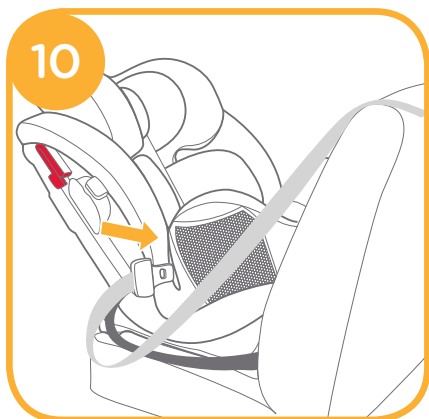

2. Maak de schouderriemen vast in de twee schouderriemenleuven aan de achterkant van het lichaam. 12

! De schouderriem moet door de vergrendeling gaan. 13

! Zorg er voor dat de afsluithoes van de riem volledig is gesloten als deze niet in gebruik is ter voorkoming van letsel of schade aan de bekleding van het voertuig.

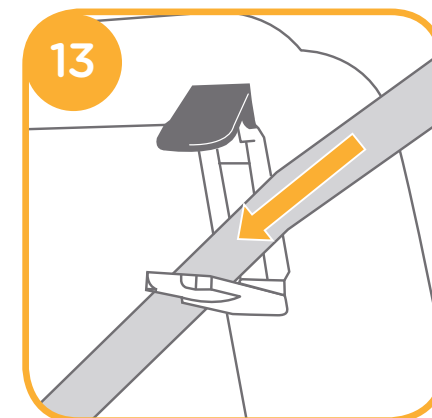

3. Terwijl u op het kinderzitje drukt, trekt u aan de riemen om het kinderzitje stevig vast te zetten. 14

! Het kinderzitje kan niet worden gebruikt als de gesp van de veiligheidsriem (vrouwelijke gesp) te lang is om het kinderzitje veilig vast te zetten.

! Controleer door de kinderstoel naar voren en naar achteren te bewegen.



Een goed gemonteerde autoriem is afgebeeld in afb 15

! De middelriem gaat door de stoelsleuven als in 15 -1

! De schouderriem gaat door de schouderriemenleuven als in 15 -2

! De tong van de gesp van de auto zit op de juiste manier in de gesp, als in 15 -3

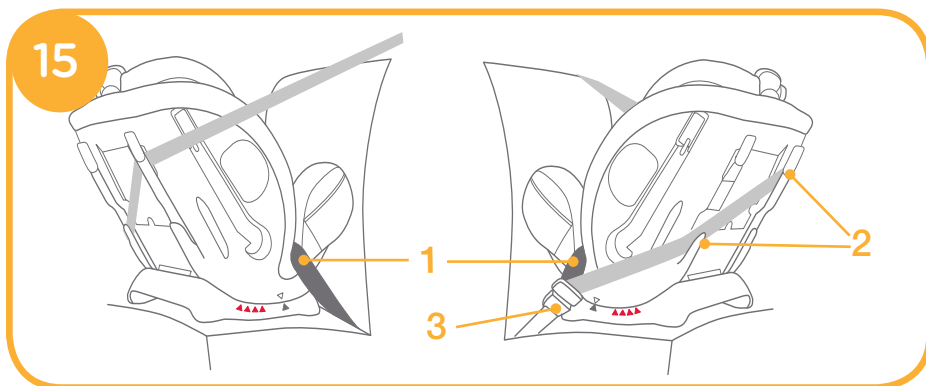

ii. Het kind vastzetten in het kinderzitje met het babyinzetstuk

		<p>Verwijder het hoofdsteungedeelte van het inzetstuk als het hoofd van het kind daar niet meer goed tegenaan past. Het inzetstuk kan apart worden gebruikt zonder dat de hoofdsteun bevestigd is.</p>
<p>We adviseren het gebruik van het volledige babyinzetstuk zolang de baby 0 tot 9 maanden is of tot het te groot is voor het inzetstuk. Het babyinzetstuk verbetert de bescherming tegen zijdelingse inslagen.</p>		<p>Verwijder het lichaamsgedeelte van het babyinzetstuk als de schouders van het kind niet langer comfortabel passen.</p>

1. Houd de instelknop voor de riemen ingedrukt en trek aan de twee schouderriemen van het kinderzitje. 16



2. Druk op de rode knop om de gesp los te maken. 17

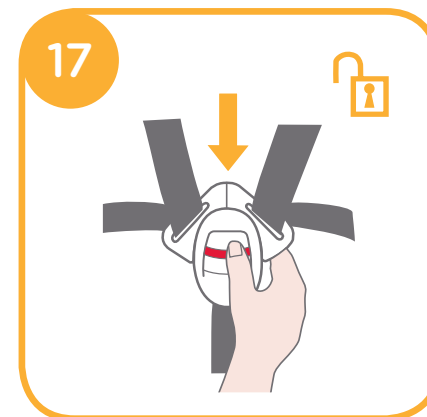

3. Zet het kind in het kinderzitje en steek beide armen door de riemen.
4. Maak de gesp vast. 18

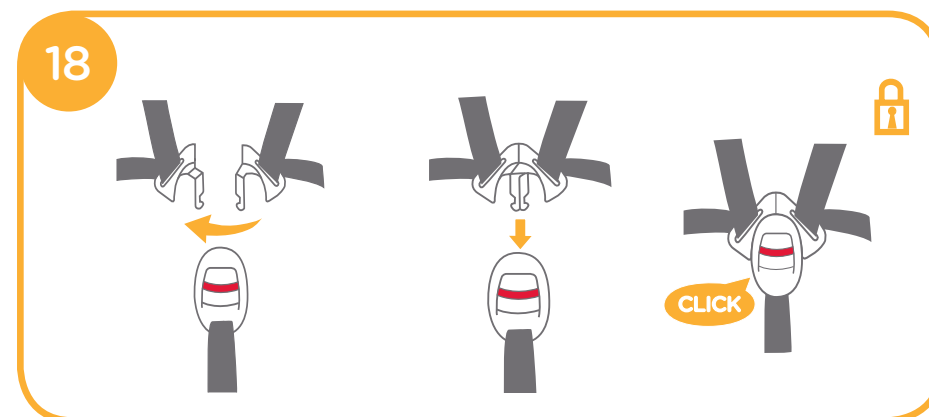

5. Trek de rieminstelling omlaag en stel hem op de juiste lengte af om ervoor te zorgen dat je kind goed vast zit. ¹⁹

! Nadat het kind in het zitje is geplaatst, moet u controleren of de schouderriemen op de juiste hoogte zitten.

! Zorg er voor dat de ruimte tussen het kind en de schouderriemen ongeveer de dikte van een hand is.



Peuterstand

(Vooruitkijkende stand/voor kind tussen 9 en 18 kg/1 tot 4 jaar oud)

zie afbeeldingen ²⁰ - ²⁷

! Installeer de kinderstoel op de autostoel en plaats het kind vervolgens in het kinderzitje.

i. Installatie voor peuterstand

! Plaats de kinderstoel onder de juiste hoek (4 standen voor de peuterstand). Hoekindicatie: met bovenste driehoek en rode driehoek in lijn.

! Stel de schouderriemen in op de juiste hoogte voordat u het kinderzitje installeert.

! Zorg er bij het installeren en afstellen van de veiligheidsriemen voor dat zowel de schouderriem als de middelriem niet gedraaid zijn en de veilige plaatsing van de veiligheidsriemen niet obstrueren.

1. Steek de veiligheidsriem door de twee rugsleuven achterop het kinderzitje. ²⁰



2. Gesp de veiligheidsriem vast. ²¹

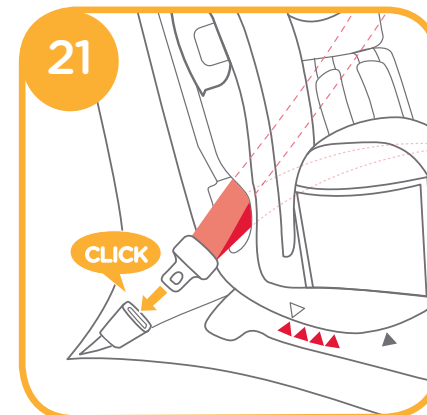

3. Open het vergrendelapparaat en steek de veiligheidsgordel er doorheen. ²²

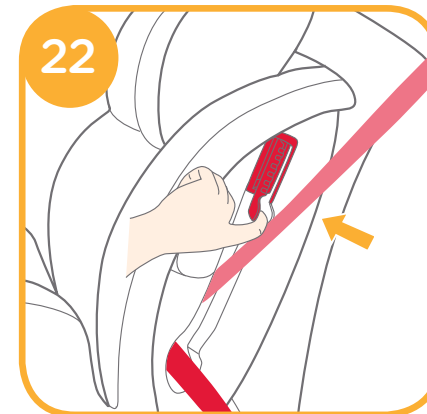

4. Terwijl u op het kinderzitje drukt, trekt u aan de riemen om het kinderzitje stevig vast te zetten. ²³

! Het kinderzitje kan niet worden gebruikt als de gesp van de veiligheidsriem (vrouwelijke gespkant) te lang is om het kinderzitje veilig vast te zetten.

! Controleer door de kinderstoel naar voren en naar achteren te bewegen.

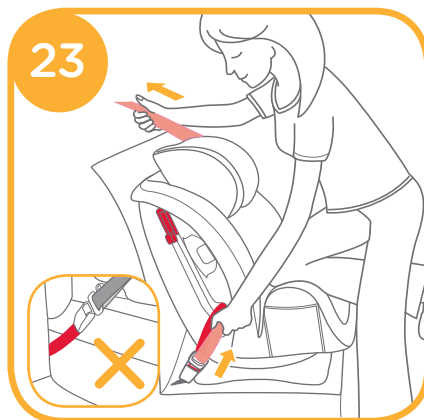

Een goed gemonteerde veiligheidsriem is afgebeeld in afb ²⁴

! Schouderriem gaat door de vergrendeling, als in ²⁴ -1

! De middelriem gaat door de rugleuven als in ²⁴ -2

! De tong van de gesp van de auto zit op de juiste manier in de gesp, als in ²⁴ -3

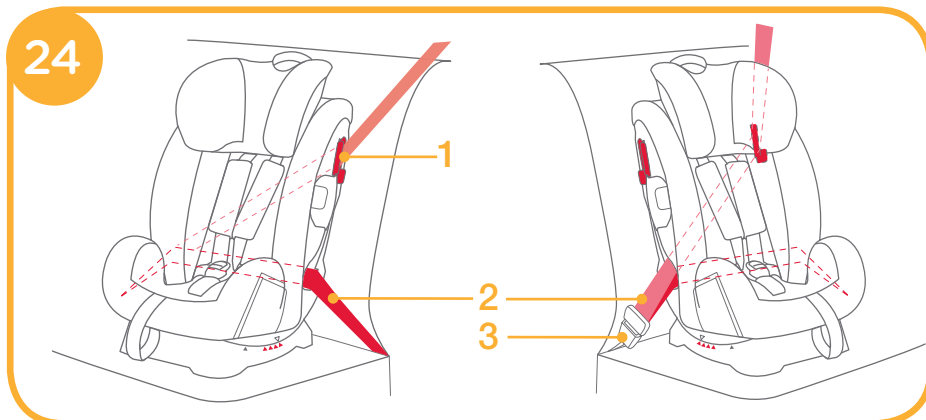

ii. Het kind vastzetten in het kinderzitje met het lichaamsgedeelte

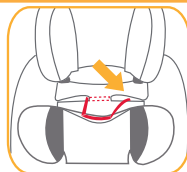

Verwijder het lichaamsgedeelte van het babyinzetstuk als de schouders van het kind niet langer comfortabel passen.

! Gebruik niet het inzetstuk voor een klein kind als u het kinderzitje in de peuterstand installeert.

1. Houd de instelknop voor de riemen ingedrukt en trek aan de twee schouderriemen van het kinderzitje. ²⁵

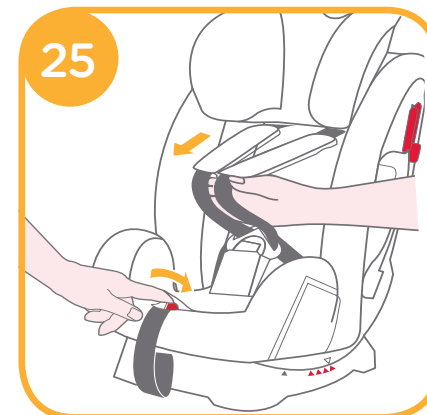

2. Druk op de rode knop om de gesp los te maken. ²⁶

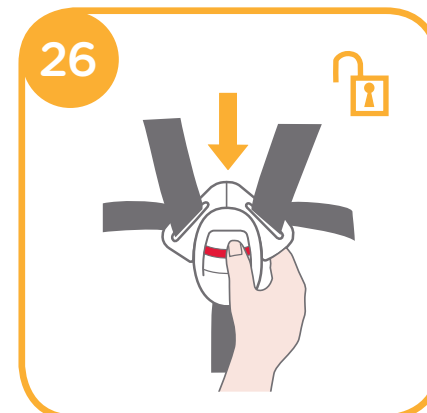

3. Zet het kind in het kinderzitje en maak de gesp vast.

4. Trek de gordelinstelling omlaag en stel het op de juiste lengte af om ervoor te zorgen dat uw kind goed vast zit. ²⁷

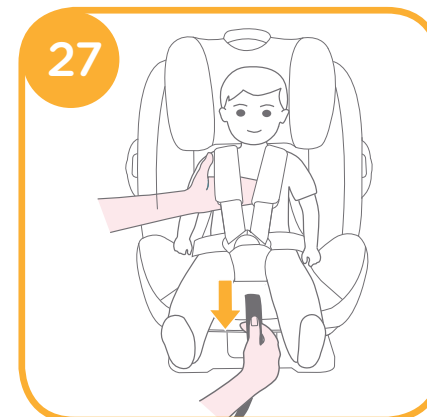

! Nadat het kind in het zitje is geplaatst, moet u controleren of de schouderriemen op de juiste hoogte zitten.

! Zorg er voor dat de ruimte tussen het kind en de schouderriemen ongeveer de dikte van een hand is.

Juniorstand

(Vooruitkijkende stand/voor kind tussen 15 en 36 kg/3 tot 12 jaar oud)

zie afbeeldingen 28 - 32

i. Installatie voor juniorstand

- ! Gebruik alleen de autoriem bij installatie van het kinderzitje in de juniorstand, gebruik niet de babyinzet, schouderriemen of kruisriem, berg de schouderriemen, gesp en gesptongen op in de betreffende opbergvakken.
- ! Pas de schouderriemen aan op de juiste lengte voordat u de schouderriemen en gesp opbergt.
- ! Plaats de kinderstoel onder de juiste hoek (4 standen voor de juniorstand). Hoekindicatie: met bovenste driehoek en rode driehoek in lijn.
- ! Zorg er bij het installeren en afstellen van de veiligheidsriemen voor dat zowel de schouderriem als de middelriem niet gedraaid zijn en de veilige plaatsing van de veiligheidsriemen niet obstructeren.

1. Druk op de rode knop om de gesp los te maken. 28

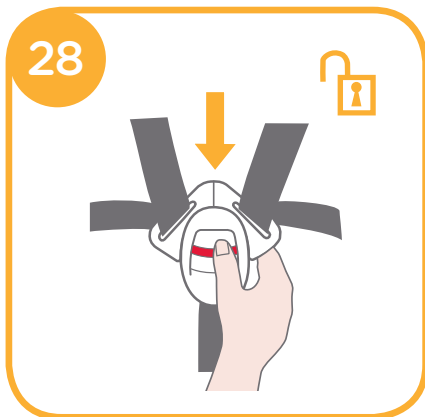

2. Verwijder het babyinzetstuk en het kruiskussen.

- ! Gebruik niet het babyinzetstuk als u het kinderzitje in de juniorstand installeert.

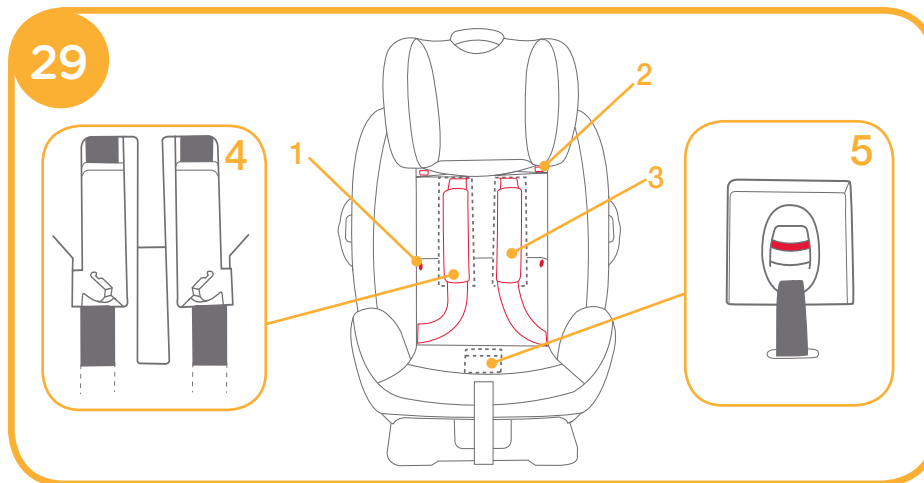

3. Maak de haken en lusbevestiging los. 29 -1 & 29 -2
4. Til de bovenste klep omhoog en trek de onderste klep naar voren. Berg dan de schouderriemen op in het opbergvak. 29 -3
5. Trek de gesp naar de rug van het zitkussen en berg de gesp en gesptongen in de betreffende opbergvakken op. 29 -4 & 29 -5
6. Bevestig de klemmen en de haak- en lusbevestiging weer om het zitkussen te gebruiken. Het zitkussen is afgebeeld als in 30



ii. Het kind vastzetten in het kinderzitje met het lichaamsgedeelte

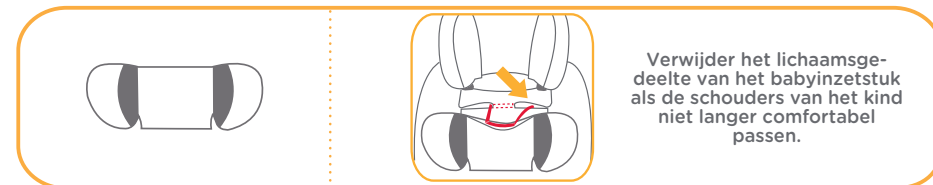

1. Laat het kind in het kinderzitje zitten en controleer of de schouderriemen op de juiste hoogte zitten.

2. Steek de schouderriem door de schouderriemgeleider, steek de middelriem door de stoelsleuven. Maak de gesp vast en trek de auto-riem aan. 31

! De schouderriem moet door de schouderriemgeleider gaan.

! De middelriem moet door de stoelsleuven gaan.

! Het kinderzitje kan niet worden gebruikt als de gesp van de veiligheidsriem (vrouwelijke gespkant) te lang is om het kinderzitje veilig vast te zetten.

! Gebruik nooit een middelriem van de auto over het kind.

! Gebruik de schouderriem niet los of onder de arm.

! Gebruik de schouderriem niet achter de rug van het kind.

! Laat het kind niet omlaag glijden in het kinderzitje vanwege de kans op wurgen.

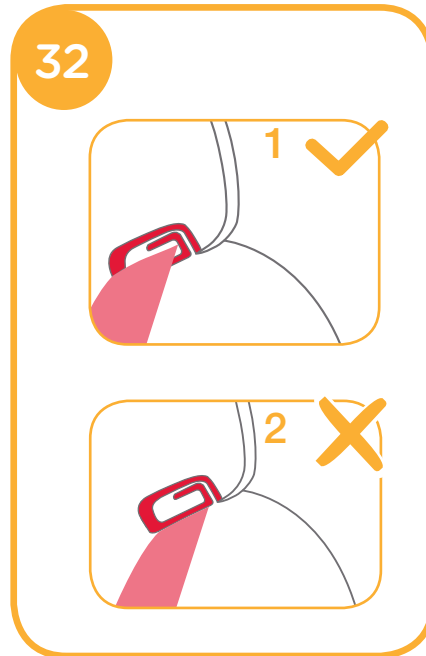
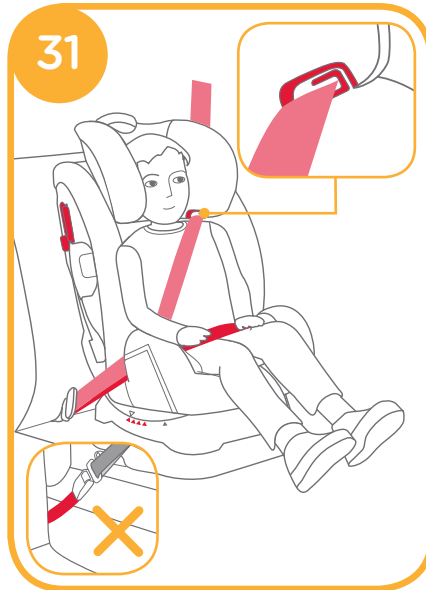

Zachte voorwerpen losmaken

voir images 33

1. Verwijder het babyinzetstuk en de kruisriem.
2. Druk op de rode knop om de gesp los te maken.
3. Verwijder de haak en lusbevestigingen op de hoofdsteun en verwijder de hoofdsteun. 33-1
4. Verwijder de klemmen van het zitkussen, trek de gesp naar de achterkant van het zitkussen, en verwijder het zitkussen. 33

! Verwijder geen connector die op het plastic is gemonteerd bij het verwijderen van de zachte voorwerpen.

! Ga in omgekeerde volgorde te werk om de zachte onderdelen te monteren.

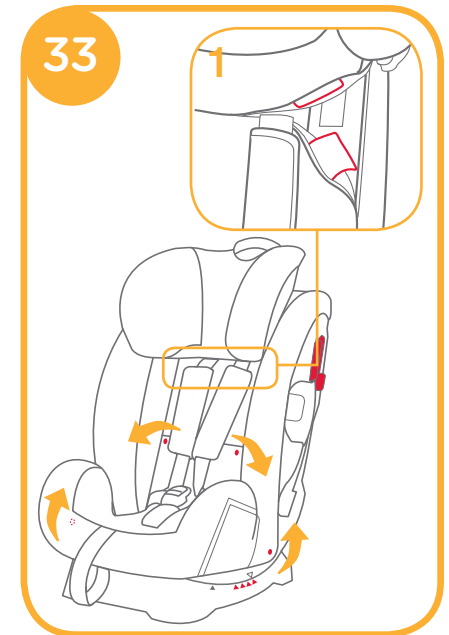

Onderhoud

- ! Nadat u het schuim uit het inzetstuk hebt verwijderd, moet u het ergens opbergen waar uw kind er niet bij kan.
- ! Was de zachte onderdelen met koud water onder de 30°C.
- ! De zachte voorwerpen niet strijken.
- ! De zachte voorwerpen niet bleken of laten stomen.
- ! Gebruik geen onverdund neutraal schoonmaakmiddel, benzine of andere organische materialen om het kinderzitje te wassen. Dat kan het kinderzitje beschadigen.
- ! De zachte onderdelen niet uitwringen om ze met veel kracht te drogen. Dit kan kreuken achterlaten in de zachte onderdelen.
- ! Hang de zachte onderdelen te drogen in de schaduw.
- ! Haal het kinderstoeltje uit de autostoel als het voor langere tijd niet wordt gebruikt. Plaats het kinderzitje in de schaduw en ergens waar uw kind er niet bij kan.



OPMERKING

PL Gratulujemy

Zakupiłeś wysokiej jakości, w pełni certyfikowany fotelik samochodowy dla dziecka. Ten produkt może być używany dla dzieci o wadze NIE PRZEKRACZAJĄCEJ 36 kg (wiek około 12 lat lub mniej).

Należy uważnie przeczytać ten podręcznik i wykonać instalację zgodnie z czynnościami z podręcznika instalacji ponieważ jest to JEDYNA droga zabezpieczenia dziecka przed poważnymi obrażeniami lub śmiercią w razie wypadku, oraz zapewnienia dziecku wygody podczas używania tego produktu.

Ten podręcznik należy zachować do przyszłego wykorzystania.

Potwierdź

Upewnij się, że posiadany pojazd jest wyposażony w 3-punktowy, chowany pas bezpieczeństwa.

Pasy bezpieczeństwa mogą mieć różną konstrukcję i długość, zależnie od producenta, daty produkcji, oraz typu pojazdu. Ten dziecięcy fotelik samochodowy nadaje się do zastosowania wyłącznie w wymienionych pojazdach, wyposażonych 3-punktowe chowane pasy bezpieczeństwa i zgodnych z przepisami UN ECE nr 16 lub innymi równoważnymi standardami.

Ten fotelik samochodowy jest zgodny z przepisami UN ECE 44, seria poprawek 04.

Ten fotelik samochodowy dla dziecka nie nadaje się do używania w pojazdach wyposażonych w pasy biodrowe.

! Ten podręcznik należy umieścić we wnęce pokrywy tylnej, do wykorzystania w przyszłości.

Lista części

Upewnij się, przed montażem, że nie brakuje części. W przypadku braku którejkolwiek części należy się skontaktować z lokalnym sprzedawcą. Do montażu nie są potrzebne żadne narzędzia.

Rys. 1.1 Oparcie głowy

Rys. 1.2 Wkładka siedzenia

Rys. 1.3 Sprzączka

Rys. 1.4 Regulator upręży

Rys. 1.5 Uchwyt przechowywania regulacji nachylenia

Rys. 1.6 Pas na krocze

Rys. 1.7 Pas na ramiona

Rys. 1.8 Wkładka dla niemowlęcia

Rys. 1.9 Część kontaktu z ciałem

Rys. 1.10 Mechanizm zwolnienia zamknięcia

Rys. 1.11 Dźwignia regulacji oparcia głowy

Rys. 1.12 Zwolnienie zamknięcia

Rys. 1.13 Wnęka na podręcznik

Rys. 1.14 Podstawa

Rys. 1.15 Szczelina tylna

Rys. 1.16 Szczelina siedzenia

Zewnętrzne elementy miękkie to wkładka siedzenia, wkładka krocza, podpórka głowy i wkładka dla niemowlęcia. Upewnij się, że nie brakuje żadnych części. Jeśli czegoś brakuje, skontaktuj się ze sprzedawcą.

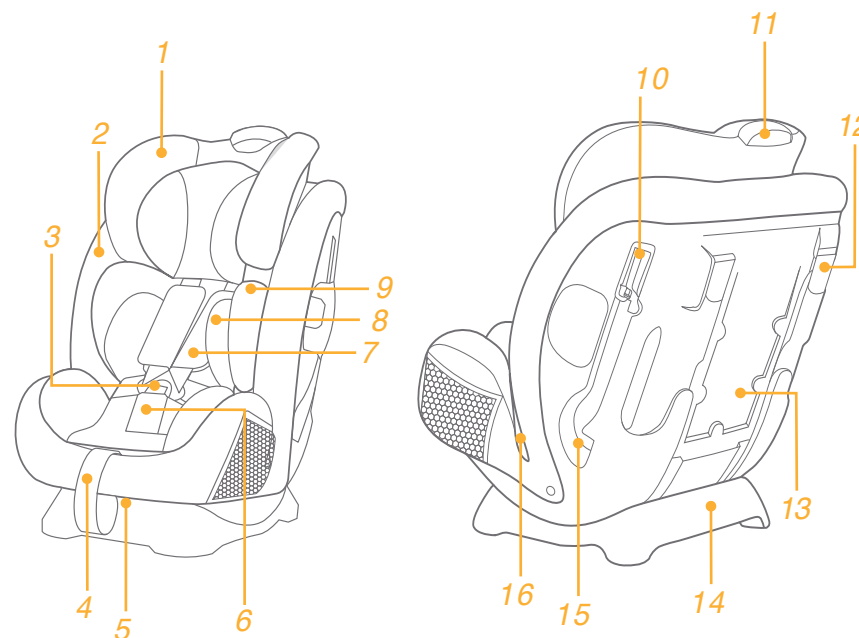

OSTRZEŻENIE

- ! ŻADEN fotelik samochodowy dla dziecka nie gwarantuje pełnego zabezpieczenia przed obrażeniami w wypadku. Jednakże, prawidłowe używanie tego fotelika samochodowego dla dziecka, zmniejszy niebezpieczeństwo odniesienia poważnych obrażeń lub śmierci dziecka.
- ! Ten fotelik samochodowy dla dziecka jest przeznaczony WYŁĄCZNIE dla dzieci o masie ciała poniżej 36 kg (około 12 lat lub mniej).
- ! NIE należy używać trybu siedzenia twarzą do przodu dla dzieci o masie ciała poniżej 9 kg.
- ! Wszelkie pasy fotelika samochodowego dla dziecka i pojazdu, powinny być naprężone i nie skrócone.
- ! NIE wolno używać ani instalować tego fotelika samochodowego dla dziecka przed przeczytaniem i zrozumieniem instrukcji zawartych w tym podręczniku oraz w instrukcji obsługi pojazdu.
- ! NIE należy instalować lub używać tego fotelika samochodowego dla dziecka, bez zastosowania się do instrukcji i ostrzeżeń znajdujących się w tym podręczniku, w przeciwnym razie, dziecko może zostać narażone na poważne obrażenia lub śmierć.
- ! NIE należy wykonywać żadnych modyfikacji fotelika samochodowego dla dziecka lub używać go z częściami składowymi innych producentów.
- ! NIE należy używać tego fotelika samochodowego dla dziecka, jeśli jest uszkodzony lub, gdy brakuje jego części.
- ! NIE należy pozostawiać dziecka w niedopasowanym ubraniu, podczas używania fotelika samochodowego dla dziecka w trybie niemowlę lub małe dziecko, ponieważ może to uniemożliwić prawidłowe i bezpieczne zamocowanie upręży na ramionach i upręży pomiędzy udami.
- ! Podczas używania tego fotelika samochodowego dla dziecka w trybie niemowlę lub małe dziecko, pas bezpieczeństwa musi być używany prawidłowo, należy się także upewnić, że pas biodrowy ułożony jest na tyle nisko, aby dobrze przytrzymał miednicę dziecka.
- ! NIE należy pozostawiać tego fotelika samochodowego dla dziecka z odpiętym pasem lub niezabezpieczonego w pojeździe, ponieważ niezabezpieczony fotelik samochodowy dla dzieci może zostać wyrzucony i może spowodować obrażenia pasażerów podczas nagłego skrętu, nagłego zatrzymania lub kolizji. Jeśli nie jest regularnie używany, fotelik samochodowy dla dzieci należy wyjąć.
- ! NIGDY nie należy pozostawiać dziecka w foteliku samochodowym bez nadzoru.
- ! NIE należy instalować tego fotelika samochodowego dla dziecka na

siedzeniach wyposażonych w poduszki powietrzne.

- ! NIGDY nie należy zakładać używanego fotelika samochodowego dla dziecka lub fotelika, którego historia nie jest znana, ponieważ może on mieć uszkodzenia strukturalne, niebezpieczne dla dziecka.
- ! Fotelik samochodowy dla dziecka należy chronić przed promieniami słońca, w przeciwnym razie, może być zbyt gorący dla skóry dziecka.
- ! NIGDY nie należy używać linek, ani żadnych innych substytutów, zamiast pasów bezpieczeństwa, aby uniknąć obrażeń ze strony fotelika samochodowego.
- ! NIE należy używać tego fotelika samochodowego dla dziecka, jako zwykłego fotelika, ponieważ może się on przewrócić i spowodować obrażenia dziecka.
- ! NIE należy używać tego fotelika samochodowego dla dziecka, bez miękkich wkładek.
- ! Miękkich wkładek nie należy zastępować innymi niż zalecane przez producenta, ponieważ miękkie wkładki stanowią integralną część prawidłowego działającego fotelika samochodowego dla dziecka.
- ! NIE należy wkładać to tego fotelika samochodowego dla dziecka, niczego innego, poza zalecanymi poduszkami wewnętrznymi.
- ! NIE należy przenosić fotelika samochodowego z dzieckiem w środku.
- ! NIE należy wkładać niezabezpieczonych przedmiotów do pojazdu, ponieważ mogą one zostać wyrzucone i mogą spowodować obrażenia pasażerów podczas nagłego skrętu, nagłego zatrzymania lub kolizji.
- ! Nie wolno dopuszczać do tego, aby uprząż lub sprzączki fotelika dla dziecka zostały złapane lub uchwycone przez fotel albo drzwi pojazdu.
- ! NIE należy kontynuować używania tego fotelika samochodowego dla dziecka, jeśli brał udział w wypadku. Należy go natychmiast wymienić, ponieważ wypadek mógł spowodować niewidoczne uszkodzenie konstrukcji.
- ! Ten fotelik samochodowy dla dziecka należy wyjąć z pojazdu, gdy długo nie będzie używany.
- ! Aby uniknąć uduszenia, przed użyciem tego produktu należy usunąć plastikowy worek i materiały pakujące. Plastikowy worek i materiały pakujące należy trzymać z dala od niemowląt i dzieci.
- ! Należy omówić ze sprzedawcą sprawy dotyczące konserwacji, naprawy i wymiany części.
- ! NIE należy używać żadnych innych punktów styku przenoszenia obciążenia, niż opisane w instrukcjach i oznaczone na foteliku samochodowym dla dziecka.
- ! NIE należy używać tego fotelika samochodowego dla dziecka, w następujących warunkach:

1. Siedzenia pojazdu z 2-punktowymi pasami bezpieczeństwa.
2. Siedzenia pojazdu skierowane w bok lub do tyłu, w odniesieniu do kierunku ruchu pojazdu.
3. Siedzenia pojazdu niestabilne podczas instalacji.

Sytuacja zagrożenia







W sytuacji zagrożenia lub po wypadku, najważniejsze jest, aby udzielić dziecku pierwszej pomocy i jak najszybciej poddać je leczeniu medycznemu.

Informacje o produkcie

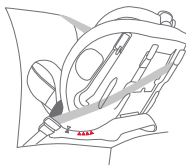
1. Ten fotelik jest "uniwersalnym" samochodowym fotelikiem dziecięcym. Jest zgodny z przepisami UN ECE Nr 44, seria poprawek 04, do ogólnego użytku w pojazdach i będzie pasował do większości, ale nie do wszystkich foteli samochodowych.
2. Poprawne dopasowanie jest możliwe jeżeli producent zadeklarował w instrukcji obsługi pojazdu, że pojazd jest dostosowany do stosowania "uniwersalnych" fotelików samochodowych dla dzieci, dla tej grupy wiekowej.
3. Ten fotelik samochodowy dla dziecka może być klasyfikowany jako "uniwersalny" przy bardziej wymagających warunkach niż te, które były stosowane do wcześniejszych konstrukcji, nie opatrzonych taką uwagą.
4. W przypadku wątpliwości, należy się skonsultować ze sprzedawcą fotelika samochodowego dla dziecka.

Produkt	Fotelik samochodowy dla dziecka
Model	C1209
Nadaje się dla dzieci o masie	0 - 36 kg (około 0 - 12 lat)
Grupa	masy 0+/1/2/3
Materiały	Tworzywa sztuczne, metal, tkaniny
Nr patentu W	trakcie patentowania

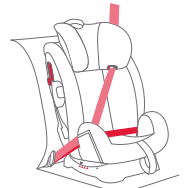
Wybór trybu instalacji

Masa ciała dziecka	Tryb instalacji	Rysunek instalacyjny	Wiek odniesienia	Pozycja fotela	Instrukcja wkładki fotela
<18kg	Tryb niemowlę		< 4 lat	Pozycja 5 	W przypadku niemowląt w wieku 0 - 9 miesięcy, należy zastosować wkładkę dla niemowląt, aby zapewnić mocne przytrzymanie dziecka
9 -18kg	Tryb małe dziecko		1 do 4 lat	Pozycja 1-4 	Podczas instalacji fotelika samochodowego dla dziecka w trybie małego dziecka, nie należy używać wkładki dla niemowlęcia.
15 -36kg	Tryb junior		3 do 12 lat	Pozycja 1-4 	Przy montażu fotelika w trybie junior nie należy używać wkładki dla niemowląt

Ważne

1. NIE należy używać trybu siedzenia twarzą do przodu dla dzieci o masie ciała poniżej 9 kg.
2. Jeżeli dla dziecka można zastosować tryb niemowlęcia jak i tryb małego dziecka, zleca się zainstalowanie fotelika w trybie małego dziecka, ponieważ jest on relatywnie bezpieczniejszy.

Zastosowanie osłony przed uderzeniami bocznymi

sprawdź ilustracje 1 - 2

! Należy otworzyć plastikową osłonę przed uderzeniami bocznymi w celu lepszej ochrony dziecka. Osłona przed uderzeniami bocznymi po przeciwnej stronie niż drzwi pojazdu może być zamknięta w celu zwiększenia ilości miejsca do siedzenia.

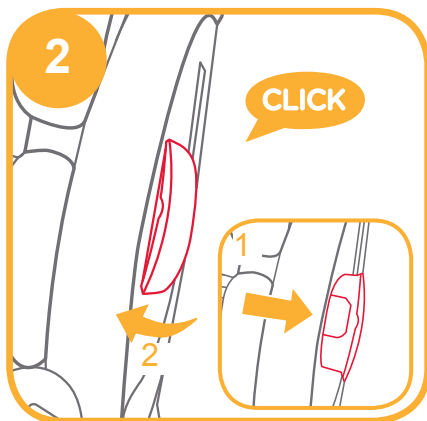
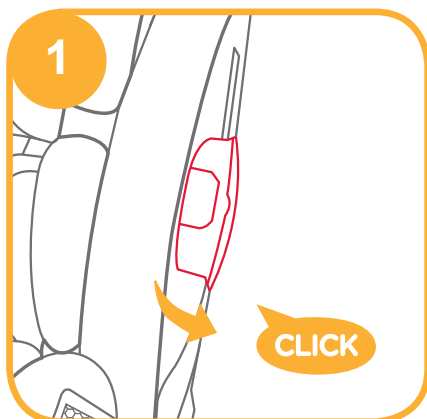

Regulacja nachylenia

sprawdź ilustracje 3 - 4

Naciśnij dźwignię regulacji nachylenia i ustaw odpowiednią pozycję fotelika samochodowego dla dziecka. 3

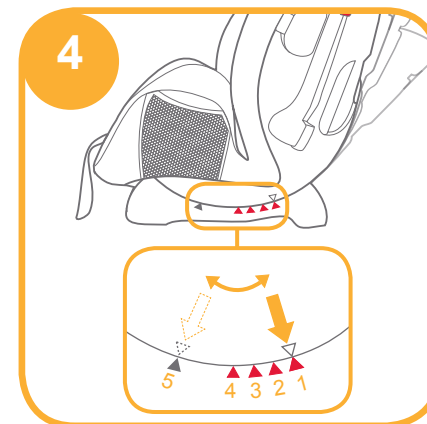
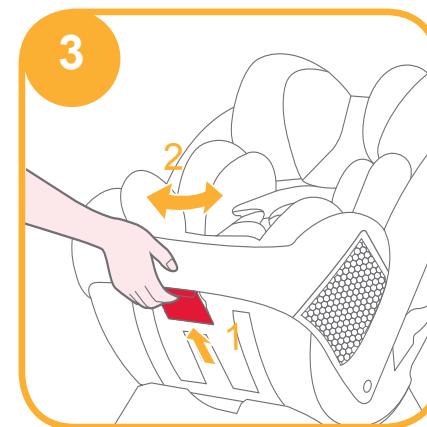

Kąty nachylenia są pokazane na ilustracji 4

Kąt nachylenia 5 jest przeznaczony dla trybu małego dziecka, zaznaczony jest niebieskimi trójkątami.

W trybie niemowlęcia dostępne są cztery kąty nachylenia (od 1 do 4), zaznaczone czerwonymi trójkątami. W trybie niemowlęcia dostępne są trzy kąty nachylenia (od 1 do 4), zaznaczone czerwonymi trójkątami. Wskazanie kąta: z wyrównanym trójkątem górnym i dolnym.

Regulacja wysokości dla oparcia głowy i uprząży na ramiona

sprawdź ilustracje 5 - 6

Dostosuj podparcie głowy i uprząż na ramiona, stosownie do wzrostu dziecka.

! W przypadku używania w trybie małego dziecka, szczeliny na uprząż na ramiona muszą być na wysokości ramion dziecka lub lekko poniżej. 5 -1

! W przypadku używania w trybie niemowlęcia, szczeliny na uprząż na ramiona muszą być na wysokości ramion dziecka lub lekko powyżej. 5 -2

! W przypadku używania w trybie junior, prowadnice pasów na ramiona muszą być na wysokości ramion dziecka lub lekko powyżej. 5 -3

Jeżeli uprząż na ramiona nie będzie na właściwej wysokości, podczas wypadku dziecko może zostać wyrzucone z fotelika samochodowego.

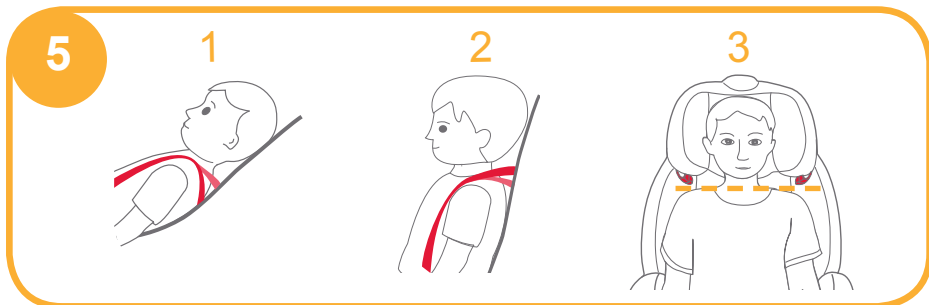

Ściśnij dźwignię regulacji oparcia głowy, w międzyczasie pociągnij w górę lub naciśnij w dół oparcie głowy, aż do zaskoczenia do jednej z 10 pozycji.

Pozycje oparcia głowy są pokazane na ilustracji 6

! Skrzydełka boczne można otworzyć, gdy podparcie głowy znajduje się w pozycji 6-tej.

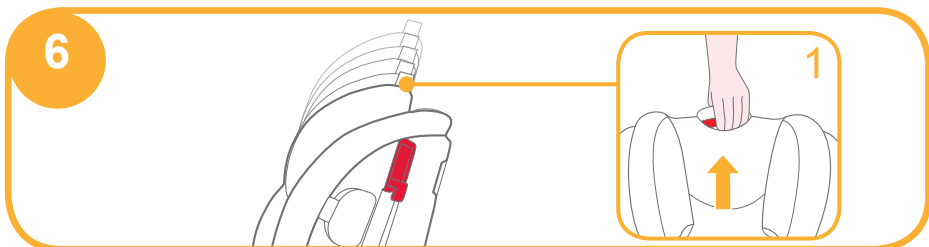

Uwagi dotyczące instalacji

sprawdź ilustracje 7 - 9

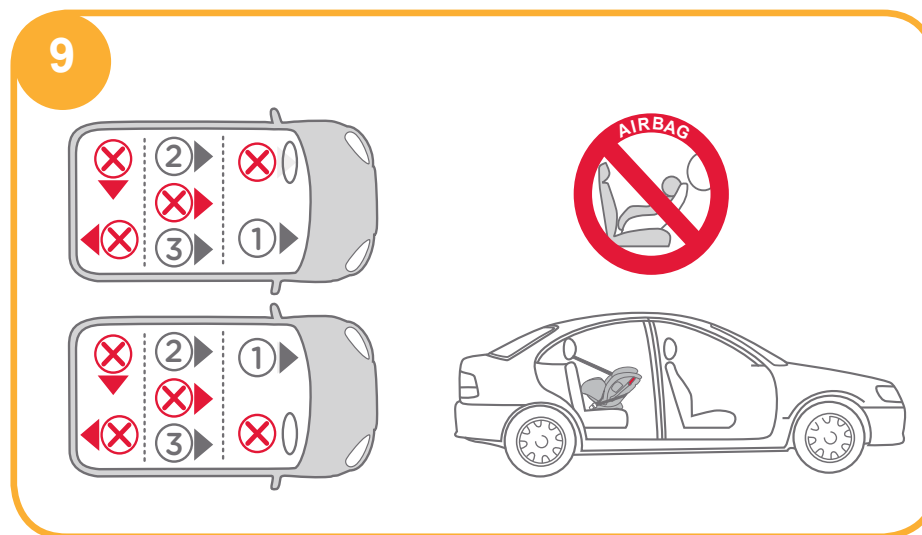
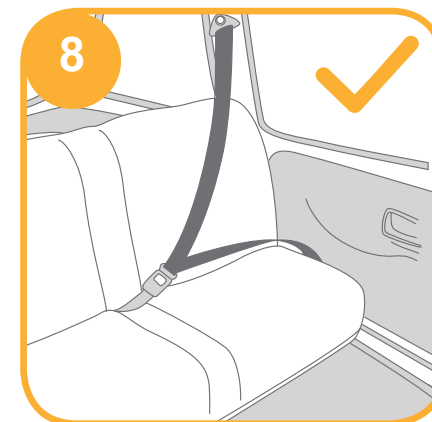
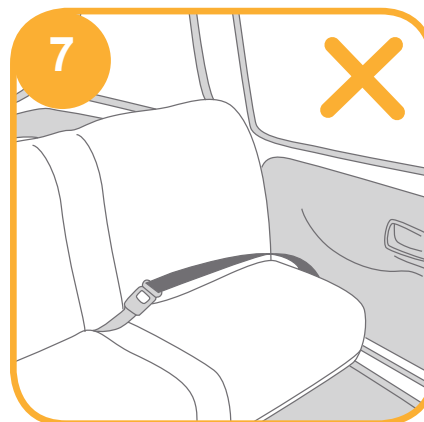

Tryb niemowlę

(Tryb skierowania do tyłu/dla dzieci o masie ciała poniżej 18 kg/Noworodki - 4 lata)

sprawdź ilustracje 10 - 19

! Zainstaluj fotelik dla dziecka na tylnym siedzeniu pojazdu, a następnie umieść dziecko w foteliku samochodowym.

i. Instalacja w trybie niemowlęcia

! Najpierw wyreguluj kąt fotelika samochodowego dla dziecka do położenia 5. Wskazanie kąta: Z wyrównanym trójkątem górnym i niebieskim.

! Przed zamontowaniem fotelika dla dziecka upewnij się, że uprząż na ramiona jest wyregulowana do prawidłowej wysokości.

! Podczas instalacji i regulacji pasów bezpieczeństwa należy się upewnić, że pas na ramiona i pas biodrowy nie są skręcone i nie uniemożliwiają prawidłowego działania pasa bezpieczeństwa.

1. Przesuń pas biodrowy przez otwory fotelika, a następnie zaczepek język sprzączki w sprzączce. 10 11

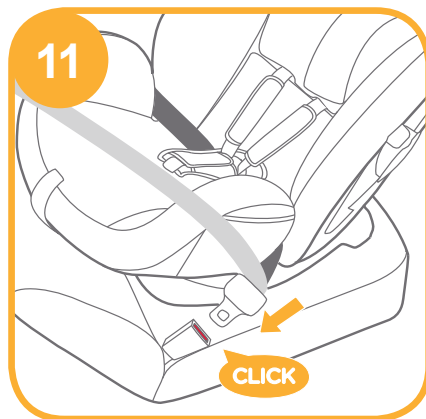
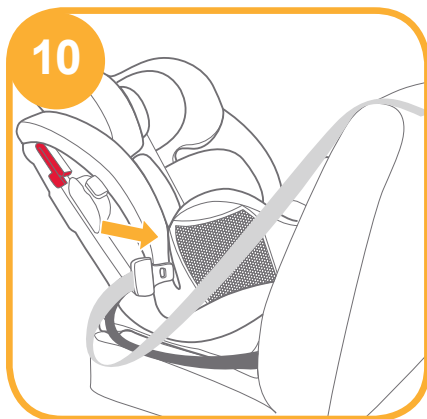

2. Zamocuj pas na ramiona w dwóch gniazdach mocowania pasa na ramiona z tyłu korpusu. 12

! Pas na ramiona musi przechodzić przez zwolnienie zamknięcia. 13

! Upewnij się, że pokrywa blokady pasów jest całkowicie zamknięta, gdy nie jest używana, aby zapobiec obrażeniom ciała lub uszkodzeniu tapicerki pojazdu.

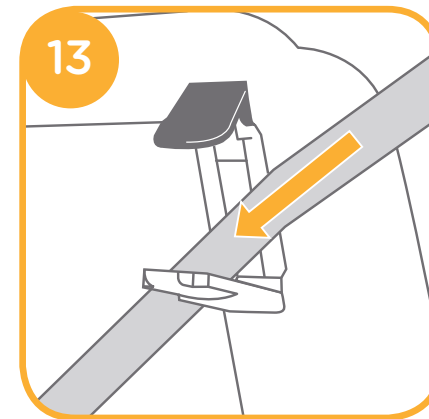
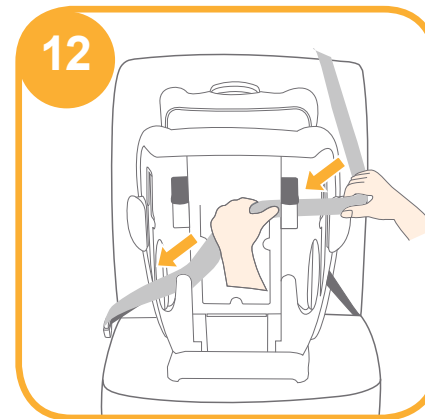

3. Naciskając fotelik samochodowy, pociągnij pasy, aby mocno i pewnie przymocować fotelik samochodowy dla dziecka. 14

! Fotelika dla dziecka nie wolno używać, jeżeli sprzączka pasa bezpieczeństwa pojazdu (żeński koniec sprzączki) jest za długa, aby pewnie przymocować fotelik dla dziecka.

! Należy to sprawdzić, przesuwając fotelik dla dziecka do tyłu i do przodu.



Prawidłowo założony pas bezpieczeństwa pojazdu pokazano na ilustracji 15



! Pas biodrowy przechodzi przez szczeliny fotela, jak pokazano na ilustracji 15-1

! Pas na ramiona musi przechodzić przez szczeliny na pas na ramiona, jak pokazano na ilustracji 15-2

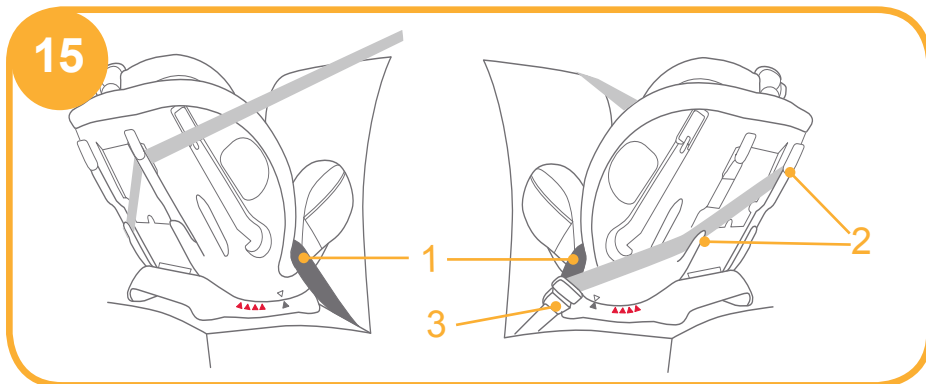
! Prawidłowo zamknięta sprzączka pojazdu, jest pokazana na ilustracji 15-3

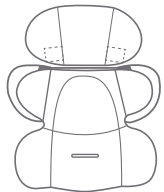
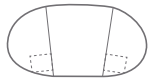
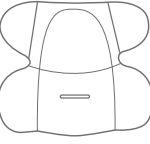
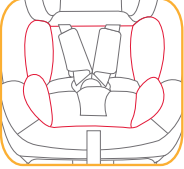
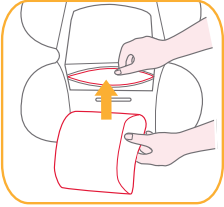

ii. Zabezpieczanie dziecka w foteliku samochodowym dla dziecka z zastosowaniem wkładki dla niemowlęcia

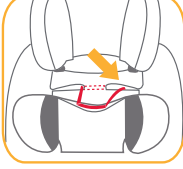
		<p>Gdy głowy dziecka nie można już wygodnie dopasować, należy usunąć część wkładki podpierającą głowę. Wkładka podpierająca ciało może być stosowana oddzielnie, bez przymocowanej części podpierającej głowę.</p>
<p>Zalecamy korzystanie z pełnej wkładki dla niemowlęcia, jeżeli dziecko ma od 0 do 9 miesięcy lub dopóki nie wyrośnie z wkładki. Wkładki dla niemowlęcia zwiększają zabezpieczenie przed uderzeniami bocznymi.</p>		
		<p>Gdy ramię niemowlęcia nie można już wygodnie dopasować, usuń część do ciała wkładki dla niemowlęcia.</p>
		

1. Naciskając przycisk regulacji uprząży, wyciągnij całkowicie dwa pasy uprząży na ramiona fotelika dla dziecka. 16



2. Naciśnij czerwony przycisk, aby zwolnić sprzączkę. 17

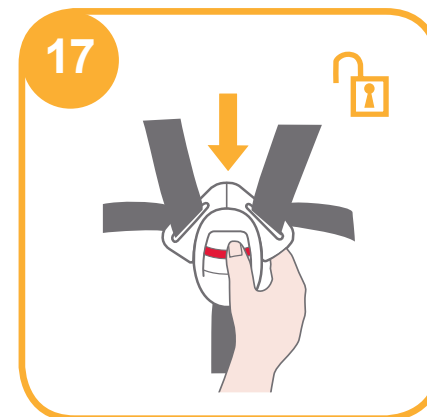

3. Umieść dziecko w foteliku samochodowym dla dziecka i przełóż oba ramiona przez uprząż.

4. Zatrzaśnij sprzączkę. 18

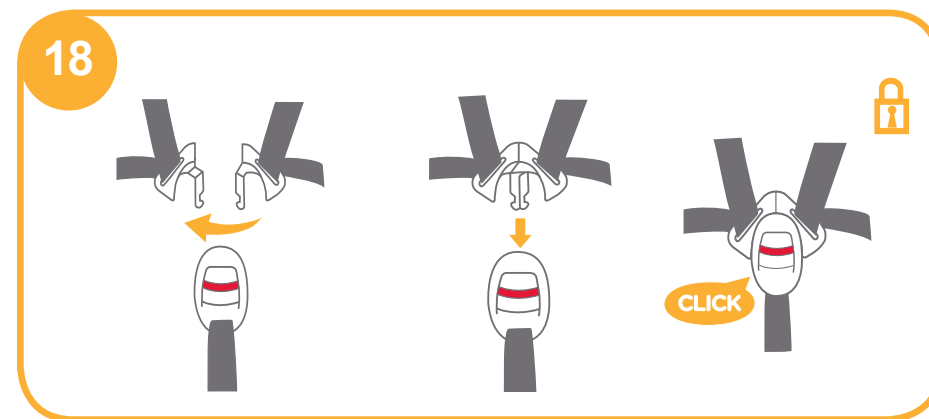

5. Pociągnij w dół regulator uprząży i dopasuj prawidłowo długość, aby się upewnić, że dziecko jest wygodnie zabezpieczone. **19**

- ! Po posadzeniu dziecka, sprawdź ponownie, czy uprząż na ramiona ma prawidłową wysokość.
- ! Upewnij się, że odległość między dzieckiem a uprzążą na ramiona jest w przybliżeniu równa grubości jednej dłoni.



Tryb małe dziecko

(Tryb skierowania do przodu/dla dzieci o masie ciała w zakresie 9-18 kg/dzieci w wieku 1-4 lata)

sprawdź ilustracje **20** - **27**

- ! Zainstaluj fotelik dla dziecka na tylnym siedzeniu pojazdu, a następnie umieść dziecko w foteliku samochodowym.

i. Instalacja w trybie małego dziecka

- ! Wyreguluj kąt fotelika samochodowego dla dziecka (4 położenia w trybie małego dziecka). Wskazanie kąta: Z wyrównanym trójkątem górnym i czerwonym.
- ! Przed zamontowaniem fotelika dla dziecka wyreguluj uprząż na ramiona na prawidłową wysokość.
- ! Podczas instalacji i regulacji pasów bezpieczeństwa upewnij się, że pas na ramiona i pas biodrowy nie są skręcone i nie uniemożliwiają prawidłowego poprowadzenia pasa bezpieczeństwa.

1. Przełóż pas bezpieczeństwa przez dwie tylne szczeliny z tyłu korpusu fotelika dla dziecka. **20**



2. Zatrzaśnij sprzączkę pasa bezpieczeństwa. **21**

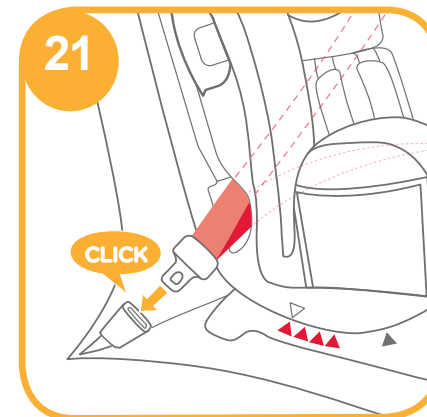

3. Otwórz zwolnienie zamknięcia i przełóż przez nie pas bezpieczeństwa. **22**

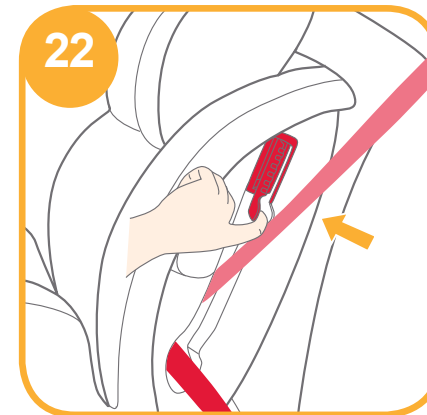

4. Przyciskając fotelik samochodowy, pociągnij pasy, aby mocno i pewnie przymocować fotelik samochodowy dla dziecka. 23

! Fotelika dla dziecka nie wolno używać, jeżeli sprzączka pasa bezpieczeństwa pojazdu (żeńska końcówka sprzączki) jest za długa, aby pewnie przymocować fotelik dla dziecka.

! Należy to sprawdzić, przesuwając fotelik dla dziecka do tyłu i do przodu.

Założony pas bezpieczeństwa pojazdu pokazano na ilustracji 24

! Pas na ramiona musi przechodzić przez zwolnienie zamknięcia, jak pokazano na ilustracji 24 -1

! Pas biodrowy przechodzi przez tylne szczeliny, jak pokazano na ilustracji 24 -2

! Prawidłowo zamknięta sprzączka pojazdu, jest pokazana na ilustracji 24 -3

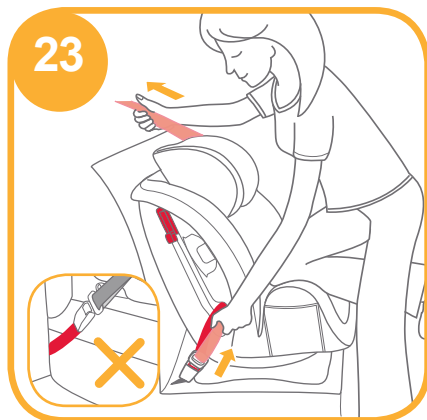

24

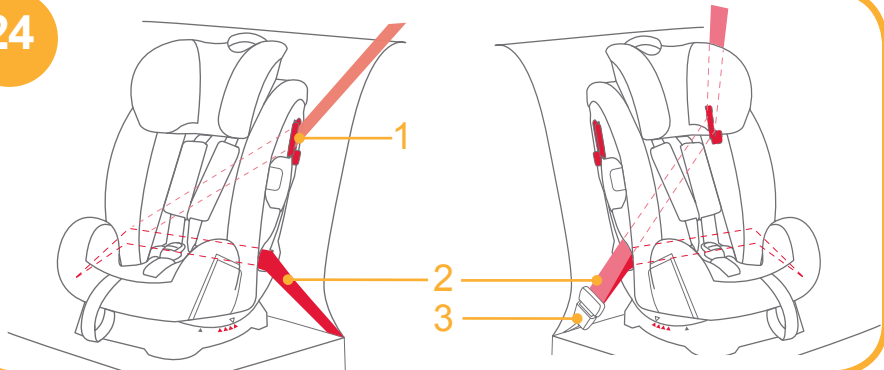

ii. Zabezpieczenie dziecka w części do ciała fotelika samochodowego dla dziecka

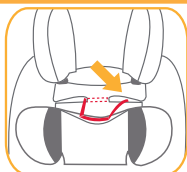

Gdy ramię niemowlęcia nie można już wygodnie dopasować, usuń część do ciała wkładki dla niemowlęcia.

! Podczas instalacji fotelika samochodowego dla dziecka w trybie małego dziecka, nie należy używać wkładki dla niemowlęcia.

1. Naciskając przycisk regulacji upręży, wyciągnij całkowicie dwa pasy upręży na ramiona fotelika dla dziecka. 25

2. Naciśnij czerwony przycisk, aby zwolnić sprzączkę. 26

3. Umieść dziecko w foteliku samochodowym i zatrzaśnij sprzączkę.

4. Pociągnij w dół regulator upręży i wyreguluj do prawidłowej długości, aby się upewnić, że dziecko jest wygodnie zabezpieczone. 27

! Po posadzeniu dziecka, sprawdź ponownie, czy uprząż na ramiona ma prawidłową wysokość.

! Upewnij się, że odległość między dzieckiem a uprzążą na ramiona jest w przybliżeniu równa grubości jednej dłoni.

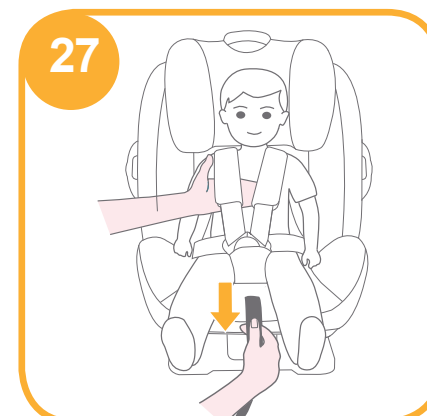
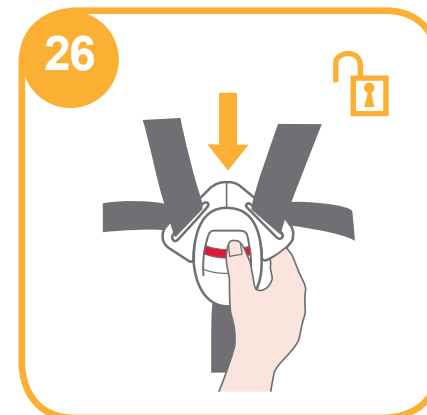
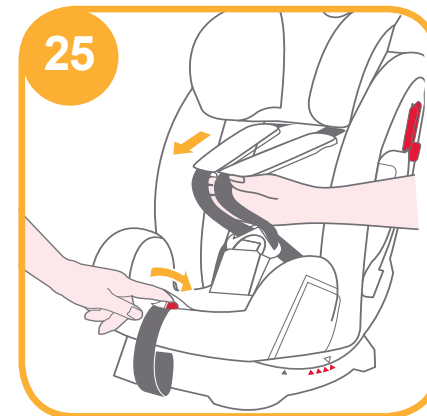

Tryb junior

(Tryb skierowania do przodu/dla dzieci o wadze 15-36 kg/dzieci w wieku 3-12 lat)

sprawdź ilustracje 28 - 32

i. Instalacja w trybie junior

- ! Podczas instalacji fotelika w trybie junior, należy użyć pasa bezpieczeństwa pojazdu; nie należy używać wkładki dla niemowląt, pasków na ramiona lub paska na krocze, należy umieścić pasy na ramiona, sprzączkę i języki sprzączki w odpowiednich schowkach.
- ! Przed umieszczeniem w schowkach pasów na ramiona i sprzączki należy wyregulować uprząż na ramiona do odpowiedniej długości.
- ! Ustaw kąt fotelika samochodowego dla dziecka (4 położenia w trybie junior). Wskazanie kąta: Z wyrównanym trójkątem górnym i czerwonym.
- ! Podczas instalacji i regulacji pasów bezpieczeństwa upewnij się, że pas na ramiona i pas biodrowy nie są skręcone i nie uniemożliwiają prawidłowego poprowadzenia pasa bezpieczeństwa.

1. Naciśnij czerwony przycisk, aby zwolnić sprzączkę. 28

2. Wyjmij wkładkę dla niemowląt i pas na krocze.

- ! Podczas instalacji fotelika samochodowego dla dziecka w trybie junior, nie należy używać wkładki dla niemowlęcia.

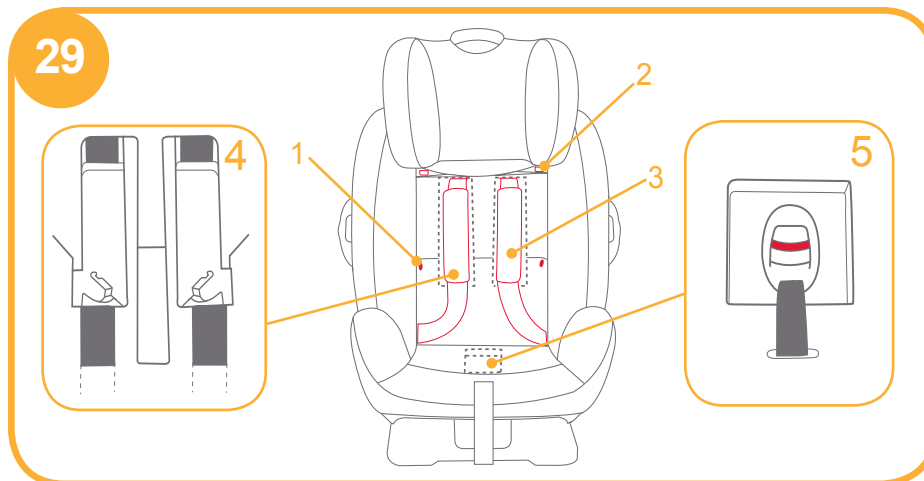
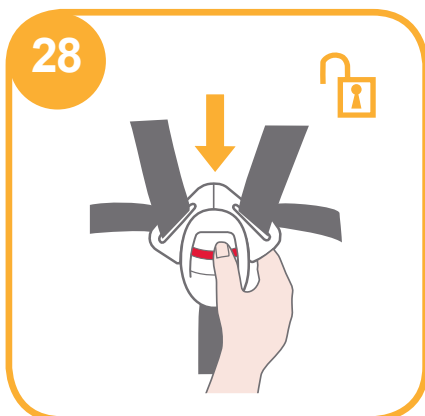

3. Rozłącz zatrzaski i złącza pętlowe. 29 -1 & 29 -2
4. Podnieś górną klapkę do góry i wyciągnij dolną klapkę do przodu, a następnie schowaj pasek na ramiona do jego schowka. 29 -3
5. Pociągnij sprzączkę do tyłu wkładki fotela, a następnie schowaj sprzączkę i języki sprzączki w odpowiednich schowkach. 29 -4 & 29 -5

6. Połącz zatrzaski i złącza pętlowe w celu ponownego założenia wkładki fotela. Ponownie założona wkładka fotela jest pokazana na ilustracji 30



ii. Zabezpieczanie dziecka w foteliku samochodowym dla dziecka z zastosowaniem części do ciała

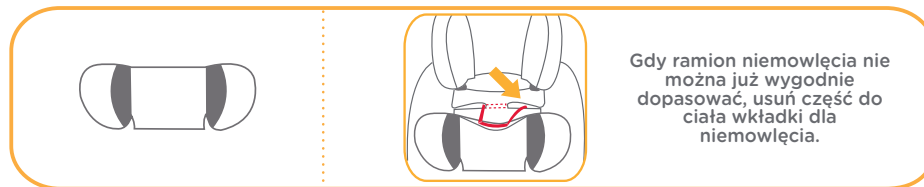

Gdy ramię niemowlęcia nie można już wygodnie dopasować, usuń część do ciała wkładki dla niemowlęcia.

1. Kiedy dziecko usiądzie w foteliku samochodowym sprawdź, czy prowadnice pasów na ramiona są na prawidłowej wysokości.
2. Przełóż pas na ramiona przez prowadnice pasa, przeprowadź pas biodrowy przez szczeliny fotela. Zapnij sprzączkę i pociągnij pas pojazdu w celu naciągnięcia. **31**

- ! Pas na ramiona musi przejść przez prowadnicę pasa na ramiona.
- ! Pas biodrowy musi przejść przez szczeliny fotela.
- ! Fotelika dla dziecka nie wolno używać, jeżeli sprzączka pasa bezpieczeństwa pojazdu (żeńska końcówka sprzączki) jest za długa, aby pewnie przymocować fotelik dla dziecka.
- ! Nigdy nie należy stosować wyłącznie biodrowego pasa bezpieczeństwa samochodu umieszczonego przed dzieckiem.
- ! Nie wolno stosować pasa na ramiona luźnego lub umieszczonego pod ramieniem.
- ! Nie wolno stosować pasa na ramiona umieszczonego za plecami dziecka.
- ! Nie wolno dopuszczać do zsuwania się dziecka w foteliku samochodowym, może to spowodować uduszenie.

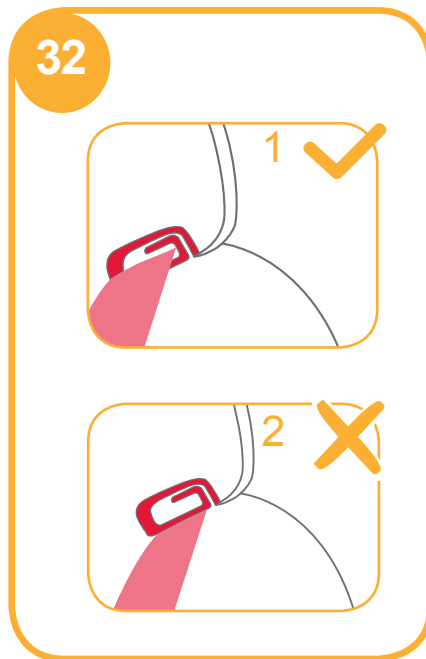

Odlączanie miękkich elementów

sprawdź ilustracje **33**

1. Wyjmij wkładkę dla niemowląt i pas na krocze.
2. Naciśnij czerwony przycisk, aby zwolnić sprzączkę.
3. Rozłącz złącza pętlowe na oparciu głowy, a następnie zdejmij oparcie głowy. **33-1**
4. Zwolnij zatrzaski na wkładce siedzenia, pociągnij sprzączkę do tyłu wkładki siedzenia, a następnie wyjmij wkładkę siedzenia. **33**

- ! Podczas odłączania elementów miękkich nie demontuj żadnego złącza mocującego plastik.
- ! Montaż elementów miękkich należy wykonać w odwrotnej kolejności.

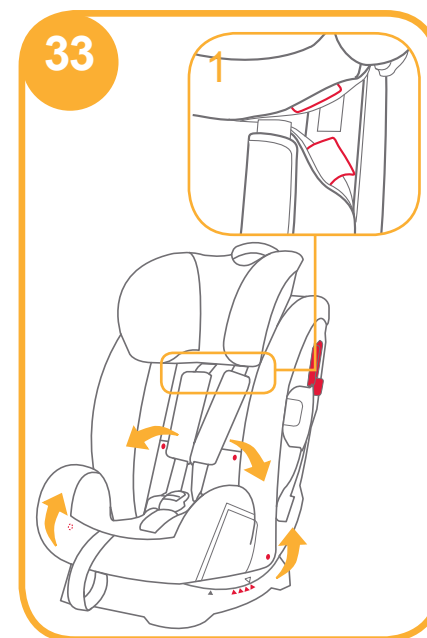

Konserwacja

UWAGA

- ! Po wyjęciu pianki z wkładki dla niemowląt, należy ją umieścić w miejscu, do którego nie ma dostępu dziecko.
- ! Elementy miękkie należy myć zimną wodą o temperaturze poniżej 30°C.
- ! Nie należy prasować miękkich elementów.
- ! Nie należy wybielać lub czyścić na sucho miękkich elementów.
- ! Nie należy używać nierozcieńczonego neutralnego detergentu, benzyny lub innych rozpuszczalników organicznych, do mycia fotelika samochodowego dla dziecka. Mogą one spowodować uszkodzenie fotelika samochodowego dla dziecka.
- ! Nie należy skręcać z dużą siłą elementów miękkich w celu ich wysuszenia. Może to spowodować pofałdowanie elementów miękkich.
- ! Elementy miękkie, w celu wysuszenia, należy zawiesić w cieniu.
- ! Fotelik samochodowy dla dziecka należy wyjąć z pojazdu, gdy długo nie będzie używany. Fotelik samochodowy należy umieścić w zacienionym miejscu, do którego nie będzie miało dostępu dziecko.



RU Поздравляем

Вы приобрели высококачественное и сертифицированное детское удерживающее устройство. Данное изделие подходит для ребенка весом ДО 36 кг (приблизительно до 12 лет).

Внимательно прочтите настоящее руководство по эксплуатации и следуйте пошаговым инструкциям для установки данного изделия, поскольку это **ЕДИНСТВЕННЫЙ** способ, позволяющий защитить Вашего малыша от серьезных травм или смерти в случае аварии, а также обеспечить его комфорт при использовании данного изделия.

Сохраните настоящее руководство по эксплуатации для последующего использования.

Проверьте

Убедитесь в том, что Ваш автомобиль оборудован 3-точечным ремнем безопасности с натяжителем. Ремни безопасности могут иметь различную конструкцию и длину в зависимости от производителя, даты производства и типа автомобиля. Данное детское удерживающее устройство подходит для использования только в автомобилях, оборудованных 3-точечными ремнями безопасности с натяжителем и соответствующих Правилам ЕЭК ООН № 16 или другим эквивалентным стандартам. Данное детское удерживающее устройство соответствует Правилам ЕЭК ООН № 44 в редакции 04.

Данное детское удерживающее устройство не подходит для использования в автомобилях, оборудованных только поясными ремнями.

! Храните настоящее руководство по эксплуатации в специальном отделении, расположенном сзади на чехле детского удерживающего устройства, для последующего использования.

Перечень деталей

Перед началом сборки убедитесь в том, что все детали имеются в наличии. В случае отсутствия какой-либо детали свяжитесь с местным розничным продавцом. Сборка производится без использования инструментов.

Рис. 1.1 Подголовник

Рис. 1.2 Подушка сиденья

Рис. 1.3 Пряжка

Рис. 1.4 Регулирующий ремешок

Рис. 1.5 Ручка регулирования наклона

Рис. 1.6 Межножный ремень

Рис. 1.7 Плечевой ремень

Рис. 1.8 Вкладыш для новорожденного

Рис. 1.9 Часть вкладыша для поддержки корпуса

Рис. 1.10 Стопорный зажим

Рис. 1.11 Рычаг регулирования подголовника

Рис. 1.12 Стопорный зажим

Рис. 1.13 Отделение для хранения руководства по эксплуатации

Рис. 1.14 Основание

Рис. 1.15 Отверстие в спинке

Рис. 1.16 Отверстие в сиденье

Внешние мягкие элементы включают подушку сиденья, накладку на межножный ремень, подголовник и вкладыш для новорожденного. Убедитесь в том, что все детали имеются в наличии. В случае отсутствия какой-либо детали свяжитесь с местным розничным продавцом.

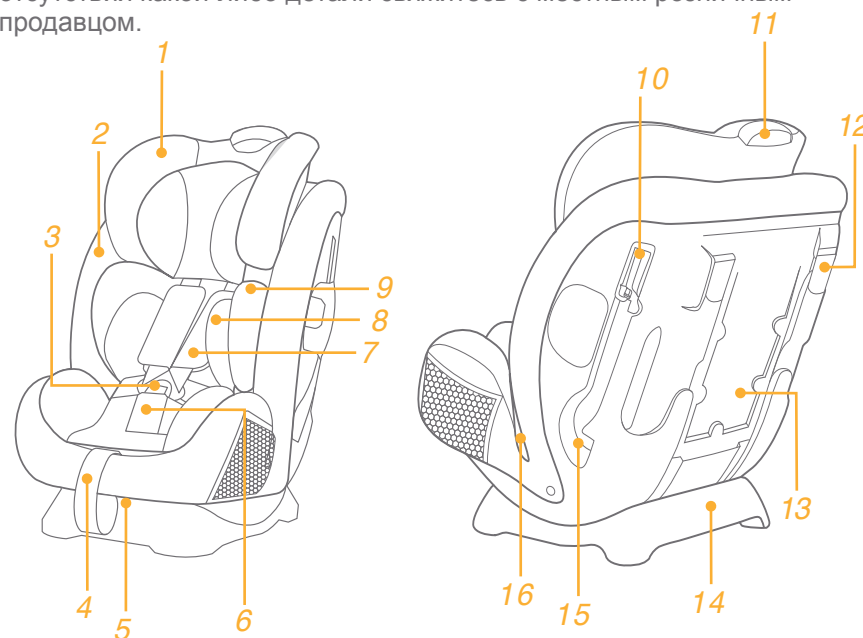

ВНИМАНИЕ

- ! НИ ОДНО детское удерживающее устройство не гарантирует абсолютной защиты от травм в случае аварии. Тем не менее, надлежащее использование данного удерживающего устройства позволит уменьшить риск получения серьезных травм или смерти Вашего ребенка.
- ! Данное детское удерживающее устройство подходит ТОЛЬКО для ребенка весом до 36 кг (приблизительно до 12 лет).
- ! НЕ устанавливайте детское удерживающее устройство в положение по ходу движения, пока вес ребенка не достигнет 9 кг.
- ! Любые ремни детского удерживающего устройства и автомобильные ремни безопасности должны быть плотно затянуты и не должны перекручиваться.
- ! НЕ используйте и не устанавливайте данное детское удерживающее устройство, пока не ознакомитесь с инструкциями, представленными в настоящем руководстве по эксплуатации и руководстве пользователя для Вашего автомобиля.
- ! НЕ устанавливайте и не используйте данное детское удерживающее устройство в нарушение инструкций и предупреждений, приведенных в настоящем руководстве по эксплуатации. В противном случае Вы можете подвергнуть Вашего ребенка серьезному риску получения травмы или смерти.
- ! НЕ вносите никаких изменений в конструкцию данного детского удерживающего устройства и не используйте его с запасными частями от других производителей.
- ! НЕ используйте данное детское удерживающее устройство в случае его повреждения или отсутствия каких-либо деталей.
- ! При использовании данного детского удерживающего устройства в режиме для младенцев или для малышей не сажайте в него ребенка в неплотно сидящей одежде, поскольку это может стать препятствием для надлежащей и надежной фиксации ребенка с помощью плечевых и межножных ремней.
- ! При использовании данного детского удерживающего устройства в режиме для младенцев или для малышей необходимо правильно использовать ремень безопасности и убедиться в том, что поясной ремень находится на соответствующем уровне, чтобы надежно зафиксировать область таза.
- ! НЕ оставляйте данное детское удерживающее устройство в автомобиле не пристегнутым или незакрепленным, поскольку в этом случае оно может слететь со своего места и ранить пассажиров при резком повороте, внезапной остановке или столкновении. Если детское удерживающее устройство не используется регулярно, его следует снять.
- ! НИКОГДА не оставляйте ребенка в данном детском удерживающем устройстве без присмотра.

- ! НИКОГДА не устанавливайте данное детское удерживающее устройство на автомобильное сиденье, оборудованное подушками безопасности.
- ! НИКОГДА не используйте детское удерживающее устройство, бывшее в употреблении, или детское удерживающее устройство, история которого Вам не известна, поскольку такие изделия могут иметь конструкционные повреждения, подвергающие Вашего ребенка опасности.
- ! Берегите данное детское удерживающее устройство от попадания солнечных лучей, иначе оно может стать слишком горячим для детской кожи.
- ! НИКОГДА не используйте веревки или иные предметы взамен ремней безопасности во избежание травм в результате такой фиксации.
- ! НЕ используйте данное детское удерживающее устройство в качестве обычного кресла, поскольку оно может упасть и причинить вред ребенку.
- ! НЕ используйте данное детское удерживающее устройство без мягких элементов.
- ! Мягкие элементы не следует заменять никакими другими, помимо рекомендованных производителем, поскольку мягкие элементы являются составной частью функциональной конструкции детского удерживающего устройства.
- ! НЕ помещайте в данное детское удерживающее устройство никаких предметов, за исключением рекомендованных мягких вкладышей.
- ! НЕ переносите данное детское удерживающее устройство, если в нем сидит ребенок.
- ! НЕ кладите в салон автомобиля незакрепленные предметы, поскольку они могут слететь со своего места и ранить пассажиров при резком повороте, внезапной остановке или столкновении.
- ! Следите за тем, чтобы ремни или пряжки детского удерживающего устройства не застревали в сиденье или двери автомобиля.
- ! Прекратите использование данного детского удерживающего средства после попадания в серьезную аварию. Незамедлительно замените это изделие, поскольку оно может иметь невидимые конструкционные повреждения, полученные в результате аварии.
- ! Если данное детское удерживающее устройство не используется на протяжении длительного периода времени, снимите его с автомобильного сиденья.
- ! Во избежание удушья, снимите полиэтиленовый чехол и упаковочные материалы перед началом использования данного изделия. Пластиковый чехол и упаковочные материалы следует беречь от детей.
- ! По вопросам, связанным с обслуживанием, ремонтом и заменой деталей, проконсультируйтесь с дистрибьютором.

! НЕ используйте точки крепления, отличные от описанных в настоящем руководстве по эксплуатации и отмеченных на детском удерживающем устройстве.

! НЕ устанавливайте данное детское удерживающее устройство в следующих случаях:

1. Автомобильные сиденья с 2-точечными ремнями безопасности.
2. Автомобильные сиденья, располагающиеся боком или спиной по отношению к направлению движения автомобиля.
3. Автомобильные сиденья, не обеспечивающие устойчивости при установке.

Чрезвычайная ситуация







В случае чрезвычайной ситуации или аварии наиболее важно – позаботиться о незамедлительном оказании ребенку первой доврачебной и медицинской помощи.

Информация об изделии

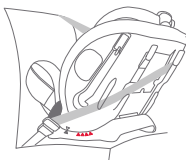
1. Это универсальное детское удерживающее устройство, одобренное согласно Правилам ЕЭК ООН № 44 в редакции 04 для использования в автомобилях. Данное изделие подходит для большинства, но не для всех автомобильных сидений.
2. Данное изделие с большой вероятностью можно правильно установить в автомобиле, если производитель автомобиля в руководстве пользователя указал, что автомобиль подходит для использования универсального детского удерживающего устройства для соответствующей возрастной группы.
3. Данное детское удерживающее устройство отнесено к категории универсальных в соответствии с более строгими условиями, чем те, которые применялись в отношении более ранних конструкций. Для таких конструкций указанное примечание отсутствует.
4. Если Вы сомневаетесь, проконсультируйтесь с дистрибьютором детских удерживающих устройств.

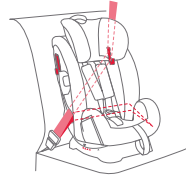
Изделие	Детское удерживающее устройство
Модель	C1209
Подходит для	Ребенка весом от 0 до 36 кг (приблизительно 0-12 лет)
Возрастная группа	0+/1/2/3
Материалы	Пластик, металл, ткань
Патент №	В процессе получения

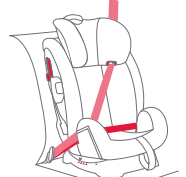
Выберите режим установки

Вес ребенка	Режим установки	Рисунок установленного изделия	Приблизительный возраст	Положение сиденья	Инструкции в отношении подушки сиденья
<18кг	Режим для младенцев		< 4 лет	Положение 5 	Чтобы надежно зафиксировать ребенка в возрасте 0-9 мес., следует использовать вкладыш для новорожденного
9-18 кг	Режим для малышей		1-4 года	Положение 1-4 	Не используйте вкладыш для новорожденного при установке детского удерживающего устройства в режиме для малышей.
15-36 кг	Режим для детей дошкольного и младшего школьного возраста		3-12 лет	Положение 1-4 	При установке детского удерживающего устройства в положение для подростков не используйте вкладыш для младенцев

Важно

1. НЕ устанавливайте детское удерживающее устройство в положение по ходу движения, пока вес ребенка не достигнет 9 кг.
2. Если для ребенка подходит как режим для малышей, так и режим для младенцев, рекомендуется устанавливать данное детское удерживающее устройство в режим для младенцев, поскольку он является более безопасным.

Воспользуйтесь защитой от бокового удара

См. рисунки 1 - 2

! Необходимо открыть пластиковый экран для защиты от бокового удара, чтобы обеспечить дополнительную безопасность для малыша. Экран для защиты от бокового удара, расположенный на противоположной стороне от двери автомобиля, можно закрыть, чтобы увеличить свободное пространство на сиденье.

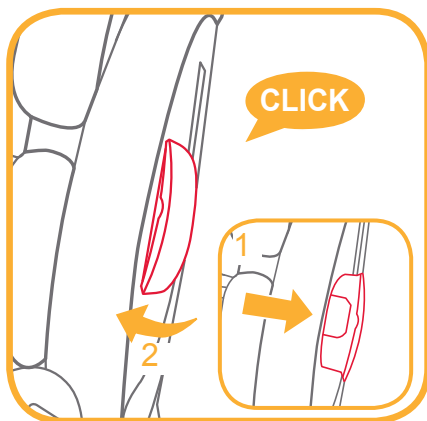
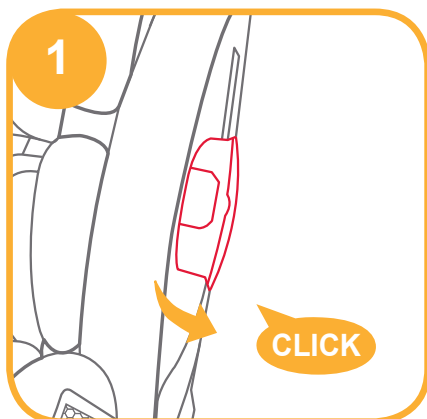

Регулирование наклона

См. рисунки 3 - 4

Нажмите на ручку регулирования наклона и установите детское удерживающее устройство в соответствующее положение. 3

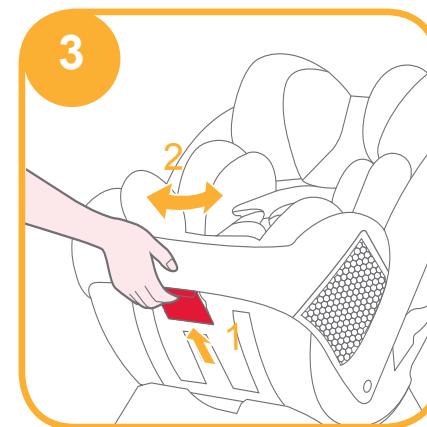

Возможные положения наклона показаны на рис. 4

В режиме для младенцев используется положение наклона 5, отмеченное синим треугольником.

В режиме для малышек используются четыре положения наклона (1-4), отмеченные красными треугольниками.

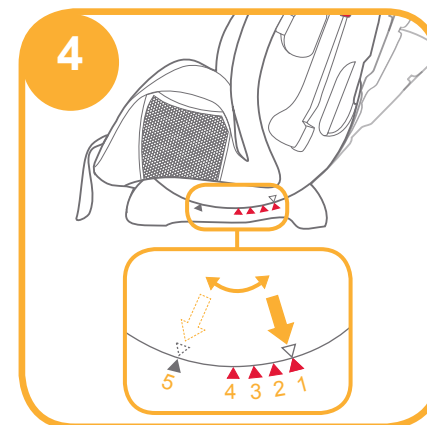

В режиме для детей дошкольного и младшего школьного возраста используются четыре положения наклона (1-4), отмеченные красными треугольниками. Указатель для установки положения: верхний и нижний треугольники должны совпадать.

Регулирование по высоте для подголовника и плечевых ремней

См. рисунки 5 - 6

Отрегулируйте подголовник и плечевые ремни по высоте в соответствии с ростом ребенка.

! В режиме для младенцев отверстия для плечевых ремней должны быть на уровне или чуть ниже плеч ребенка. 5-1

! В режиме для малышей отверстия для плечевых ремней должны быть на уровне или чуть выше плеч ребенка. 5-2

! В режиме для детей дошкольного и младшего школьного возраста направляющие для плечевого ремня должны быть на уровне или чуть выше плеч ребенка. 5-3

Если плечевые ремни располагаются на ненадлежащем уровне, ребенок может выпасть из удерживающего устройства в случае аварии.

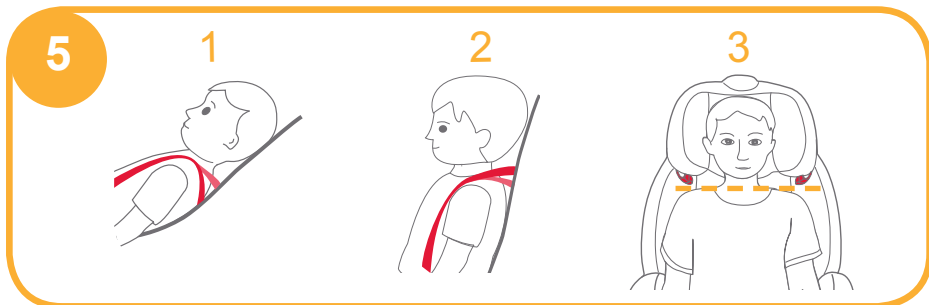

Надавите на рычаг регулирования подголовника, одновременно поднимая или опуская подголовник, пока он не окажется в одном из 10 положений. Положения подголовника показаны на рис. 6

! Боковые выступы можно открывать, если подголовник установлен в 6 положение.

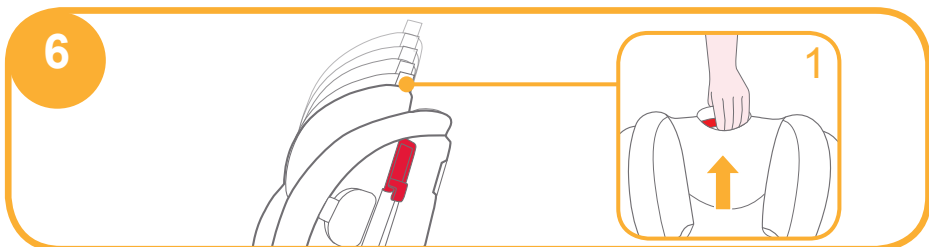

Важные моменты при установке

См. рисунки 7 - 9

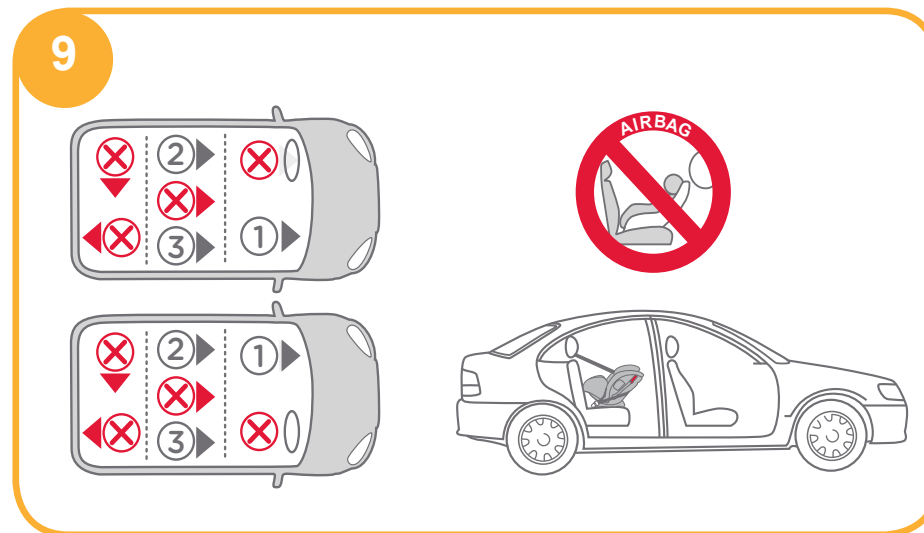
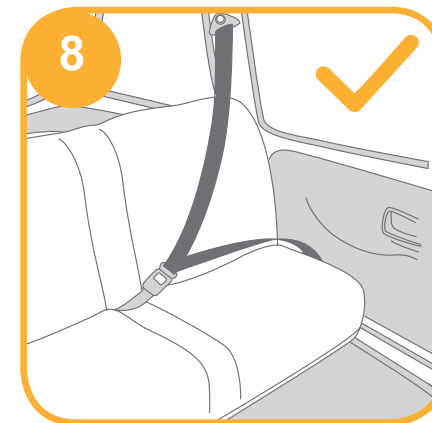
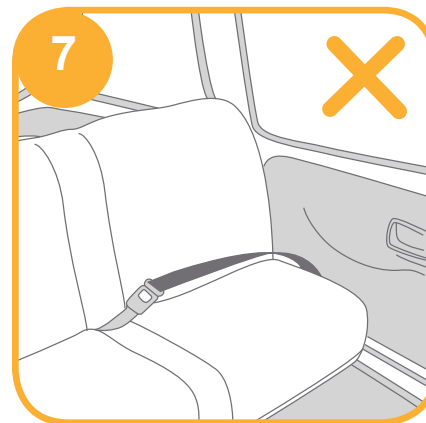

Режим для младенцев

(Установка против хода движения / для ребенка весом до 18 кг / с рождения до 4 лет)

См. рисунки 10 - 19

! Установите детское удерживающее устройство на заднее сиденье автомобиля и усадите в него ребенка.

i. Установка в режиме для младенцев

! Вначале установите детское удерживающее устройство в положение наклона 5. Указатель для установки положения: верхний треугольник должен совпадать с синим треугольником.

! Перед установкой удерживающего устройства убедитесь в том, что его плечевые ремни располагаются на соответствующей высоте.

! В процессе закрепления и регулирования ремней безопасности убедитесь в том, что плечевой и поясной автомобильные ремни не перекручены и не препятствуют надлежащему функционированию.

1. Пропустите поясной ремень через отверстия в сиденье и защелкните язычок ремня в пряжке на автомобильном сиденье. 10 11

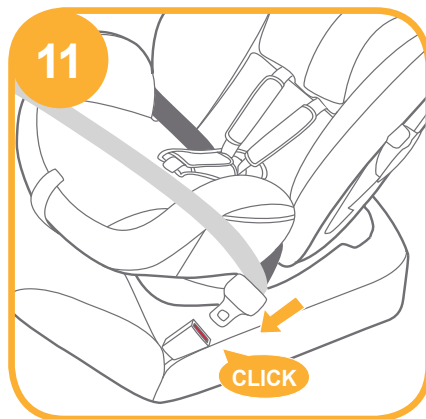
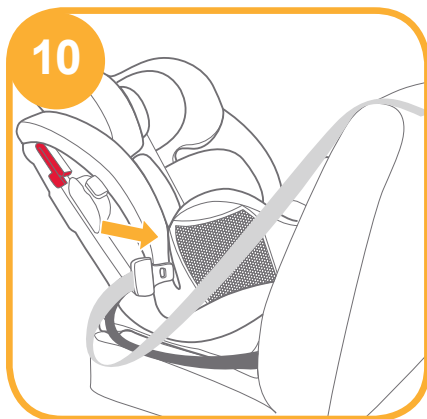

2. Пропустите плечевой ремень через два отверстия на спинке удерживающего устройства. 12

! Плечевой ремень должен проходить через стопорный зажим. 13

! Если Вы не пользуетесь ремнем безопасности, то убедитесь, что фиксатор крепежного приспособления на автокресле полностью закрыт. Это предотвратит возможные телесные повреждения.

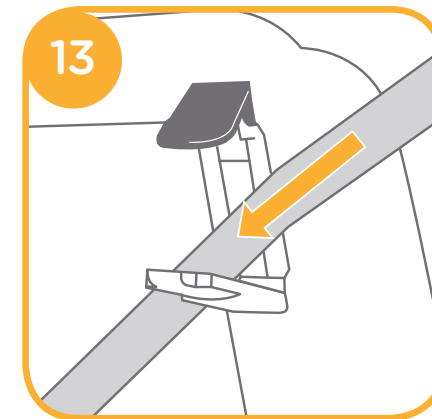
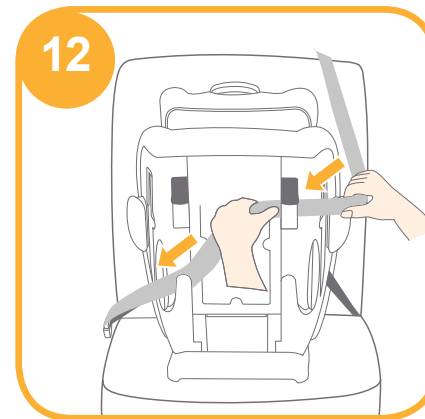

3. Затяните ремни, одновременно надавливая на детское удерживающее устройство, чтобы плотно и надежно зафиксировать его. 14

! Детское удерживающее устройство нельзя использовать в том случае, если пряжка автомобильного ремня безопасности (часть ремня, закрепленная на сиденье, с пряжкой на конце) является слишком длинной для того, чтобы можно было надежно зафиксировать такое удерживающее устройство.

! Проверьте, надежно ли зафиксировано удерживающее устройство, подвигав его вперед и назад.



Правильно закрепленный автомобильный ремень безопасности показан на рис. 15



! Поясной ремень проходит через отверстия в сиденье, как показано на рис. 15-1

! Плечевой ремень проходит через отверстия для плечевого ремня, как показано на рис. 15-2

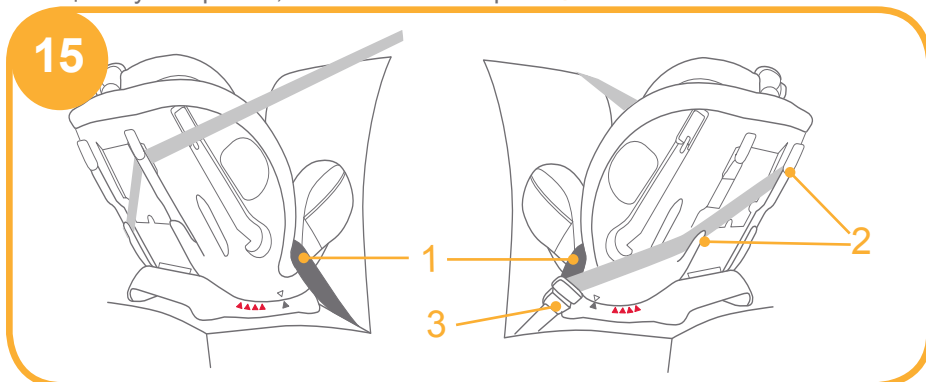
! Язычок автомобильного ремня безопасности надлежащим образом защелкнут в пряжке, как показано на рис. 15-3

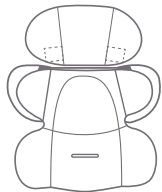
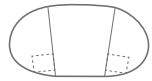
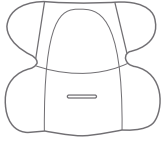
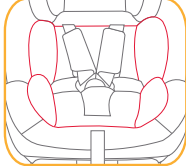
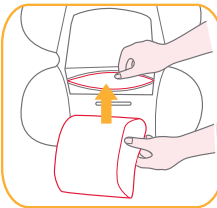

ii. Обеспечение безопасности ребенка в детском удерживающем устройстве с помощью вкладыша для новорожденного

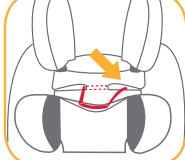
 <p>Мы рекомендуем использовать полный вкладыш для новорожденного с 0 до 9 месяцев, или пока ребенок не перерастет этот вкладыш. Вкладыш для новорожденного создает дополнительную защиту от бокового удара.</p>	 	<p>Снимите часть вкладыша для поддержки головы, когда голова ребенка перестанет помещаться во вкладыш соответствующим образом. Часть вкладыша для поддержки корпуса можно использовать отдельно без подголовника.</p> 
		<p>Снимите часть вкладыша для поддержки корпуса, когда плечи ребенка перестанут помещаться во вкладыш соответствующим образом.</p> 

1. Нажимая на кнопку регулирования ремней, полностью вытяните два плечевых ремня детского удерживающего устройства. 16



2. Нажмите на красную кнопку, чтобы расстегнуть пряжку. 17

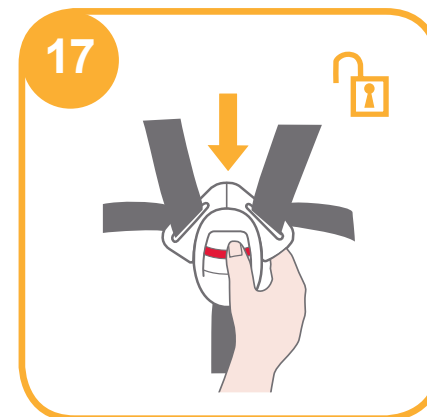

3. Усадите ребенка в удерживающее устройство и просуньте обе его руки под ремни.

4. Застегните пряжку. 18

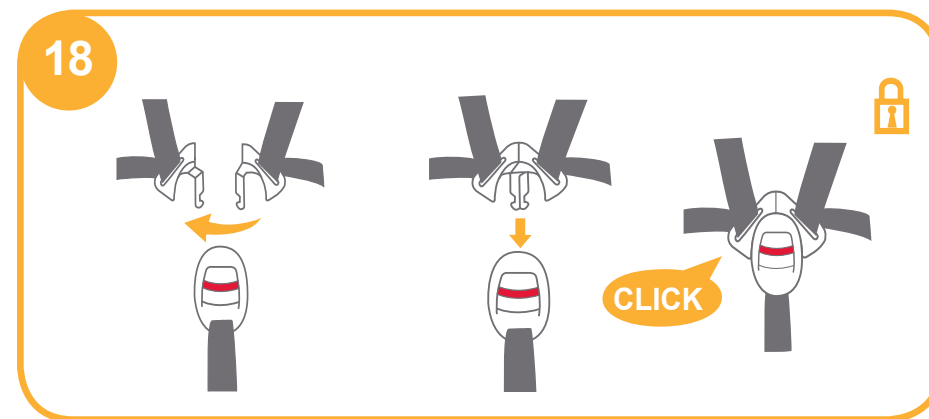

5. Потяните регулирующий ремешок вниз и вытяните его на соответствующую длину, чтобы надежно зафиксировать ребенка в удерживающем устройстве. 19

! После того, как ребенок окажется в удерживающем устройстве, еще раз удостоверьтесь в том, что плечевые ремни располагаются на соответствующей высоте.

! Убедитесь в том, что пространство между телом ребенка и плечевым ремнем приблизительно равно толщине ладони.



Режим для малышей

(Установка по ходу движения / для ребенка весом до 9-18 кг / 1-4 года)

См. рисунки 20 - 27

! Установите детское удерживающее устройство на сиденье автомобиля и усадите в него ребенка.

i. Установка в режиме для малышей

! Установите детское удерживающее устройство в соответствующее положение наклона (4 положения в режиме для малышей). Указатель для установки положения: верхний треугольник должен совпадать с красным треугольником.

! Перед установкой удерживающего устройства убедитесь в том, что его плечевые ремни располагаются на соответствующей высоте.

! В процессе закрепления и регулирования ремней безопасности убедитесь в том, что плечевой и поясной автомобильные ремни не перекручены и не препятствуют правильному размещению.

1. Пропустите ремень безопасности через два отверстия на спинке удерживающего устройства. 20



2. Застегните ремень безопасности. 21

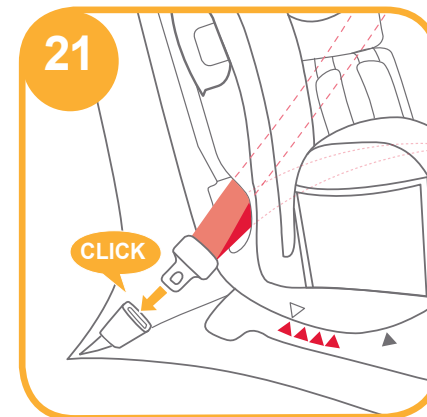

3. Откройте стопорный зажим и пропустите через него ремень безопасности. 22

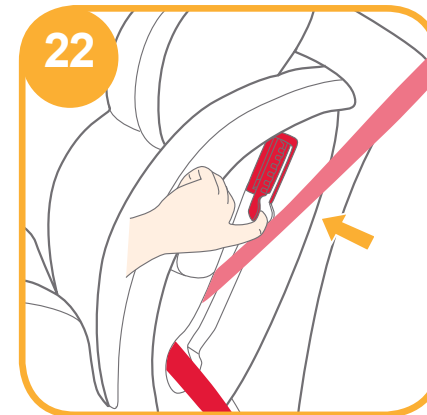

4. Затяните ремни, одновременно надавливая на детское удерживающее устройство, чтобы плотно и надежно зафиксировать его. **23**

! Детское удерживающее устройство нельзя использовать в том случае, если пряжка автомобильного ремня безопасности (часть ремня, закрепленная на сиденье, с пряжкой на конце) является слишком длинной для того, чтобы можно было надежно зафиксировать такое удерживающее устройство.

! Проверьте, надежно ли зафиксировано удерживающее устройство, подвигав его вперед и назад.

Правильно закрепленный автомобильный ремень безопасности показан на рис. **24**

! Плечевой ремень проходит через стопорный зажим, как показано на рис. **24 -1**

! Поясной ремень проходит через отверстия в спинке, как показано на рис. **24 -2**

! Язычок автомобильного ремня безопасности надлежащим образом зашелкнут в пряжке, как показано на рис. **24 -3**

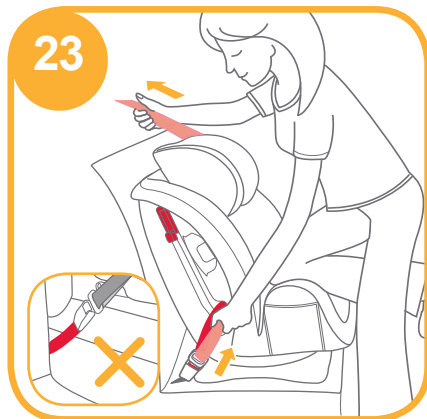

24

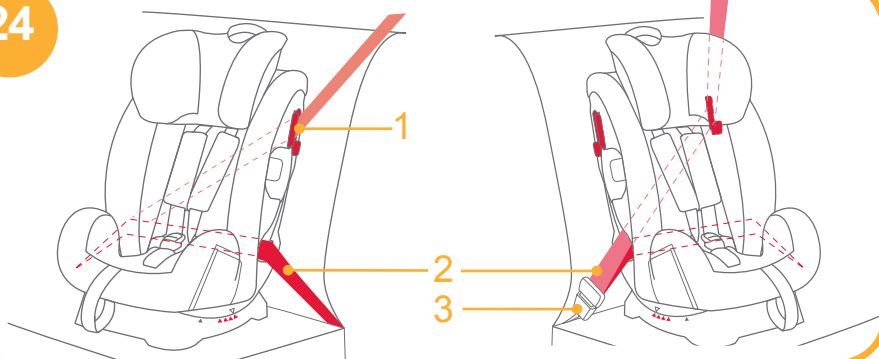

ii. Обеспечение безопасности ребенка в детском удерживающем устройстве с помощью части вкладыша для поддержки корпуса

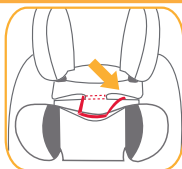

Снимите часть вкладыша для поддержки корпуса, когда плечи ребенка перестанут помещаться во вкладыш соответствующим образом.

! Не используйте вкладыш для новорожденного при установке детского удерживающего устройства в режиме для малышей.

1. Нажимая на кнопку регулирования ремней, полностью вытяните два плечевых ремня детского удерживающего устройства. **25**

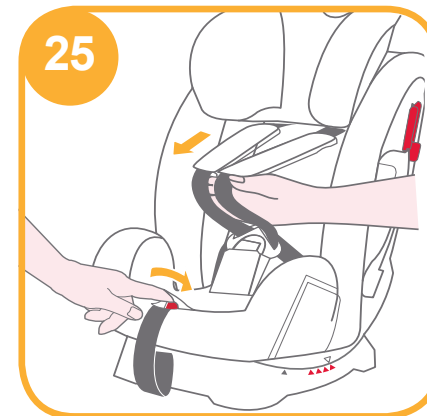

2. Нажмите на красную кнопку, чтобы расстегнуть пряжку. **26**

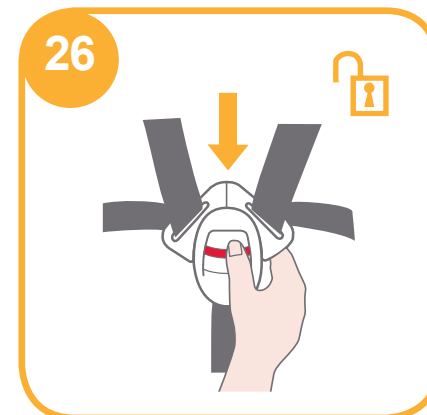

3. Усадите ребенка в удерживающее устройство и застегните пряжку.

4. Потяните регулирующий ремешок вниз и вытяните его на соответствующую длину, чтобы надежно зафиксировать ребенка в удерживающем устройстве. **27**

! После того, как ребенок окажется в удерживающем устройстве, еще раз удостоверьтесь в том, что плечевые ремни располагаются на соответствующей высоте.

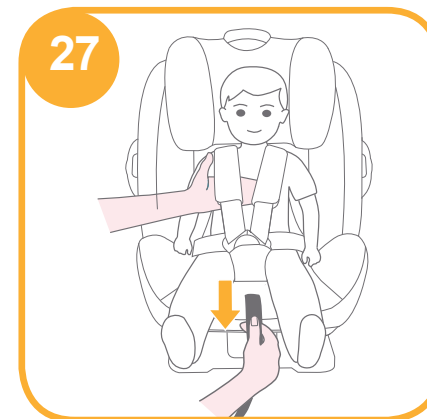

! Убедитесь в том, что пространство между телом ребенка и плечевым ремнем приблизительно равно толщине ладони.

Режим для детей дошкольного и младшего школьного возраста

(Установка по ходу движения / для ребенка весом до 15-36 кг / 3-12 лет)

См. рисунки 28 - 32

i. Установка в режиме для детей дошкольного и младшего школьного возраста

! При установке детского удерживающего устройства в режиме для детей дошкольного и младшего школьного возраста используйте только автомобильный ремень безопасности. Не используйте вкладыш для новорожденного, плечевые ремни или межножный ремень удерживающего устройства. Уберите плечевые ремни, пряжку и язычки в соответствующие отделения для хранения.

! Перед тем как убрать плечевые ремни и пряжку в отделение для хранения, отрегулируйте длину плечевых ремней.

! Установите детское удерживающее устройство в соответствующее положение наклона (4 положения в режиме для детей дошкольного и младшего школьного возраста). Указатель для установки положения: верхний треугольник должен совпадать с красным треугольником.

! В процессе закрепления и регулирования ремней безопасности убедитесь в том, что плечевой и поясной автомобильные ремни не перекручены и не препятствуют правильному размещению.

1. Нажмите на красную кнопку, чтобы расстегнуть пряжку. 28

2. Снимите вкладыш для новорожденного и накладку на межножный ремень.

! Не используйте вкладыш для новорожденного при установке удерживающего устройства в режиме для детей дошкольного и младшего школьного возраста.

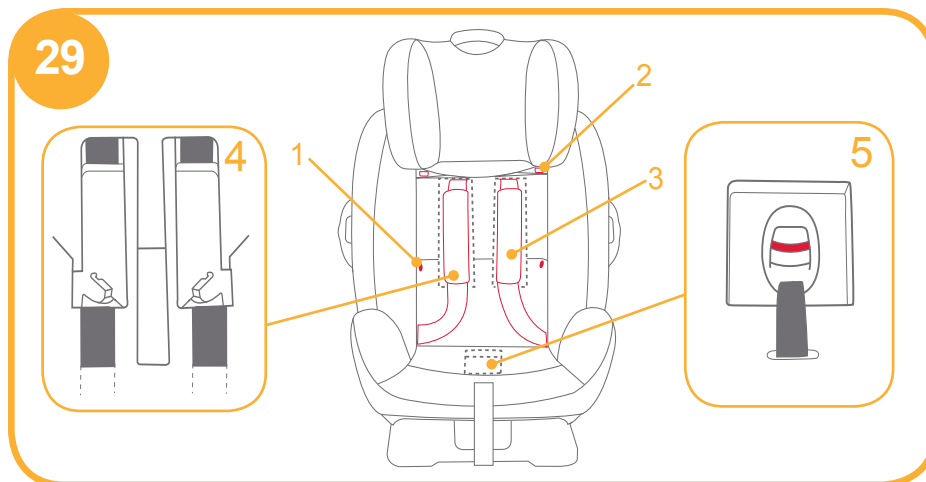
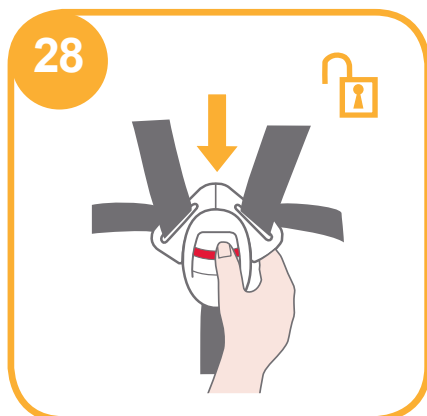

3. Расстегните кнопки и застежки-липучки. 29 -1 и 29 -2

4. Поднимите верхний клапан вверх и отогните нижний клапан вперед, затем поместите плечевые ремни в соответствующие отделения для хранения. 29 -3

5. Вытяните пряжку с обратной стороны сиденья, затем поместите пряжку и язычки в соответствующие отделения для хранения. 29 -4 и 29 -5

6. Застегните обратно кнопки и застежки-липучки, чтобы закрыть подушку сиденья. В результате указанных действий подушка сиденья должна выглядеть так, как показано на рис. 30



ii. Обеспечение безопасности ребенка в детском удерживающем устройстве с помощью части вкладыша для поддержки корпуса

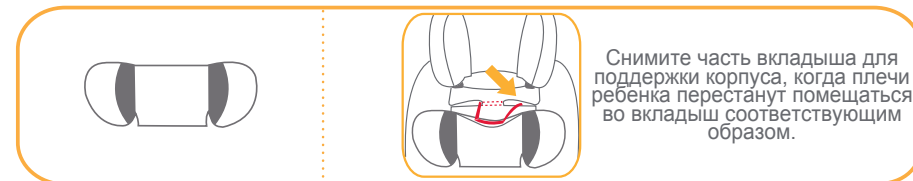

Снимите часть вкладыша для поддержки корпуса, когда плечи ребенка перестанут помещаться во вкладыш соответствующим образом.

1. Усадите ребенка в детское удерживающее устройство и убедитесь в том, что направляющие для плечевого ремня безопасности располагаются на надлежащей высоте.
2. Пропустите плечевой ремень через направляющую, а поясной ремень – через отверстия в сиденье. Застегните пряжку и как следует затяните автомобильный ремень безопасности. **31**

- ! Плечевой ремень должен проходить через направляющую.
- ! Поясной ремень должен проходить через отверстия в сиденье.
- ! Детское удерживающее устройство нельзя использовать в том случае, если пряжка автомобильного ремня безопасности (часть ремня, закрепленная на сиденье, с пряжкой на конце) является слишком длинной для того, чтобы можно было надежно зафиксировать такое удерживающее устройство.
- ! Никогда не используйте только поясной автомобильный ремень для фиксации ребенка в удерживающем устройстве.
- ! Плечевой ремень должен быть плотно затянут и не должен располагаться под рукой.
- ! Не закрепляйте плечевой ремень за спиной ребенка.
- ! Не позволяйте ребенку сползать в удерживающем устройстве во избежание удушья.

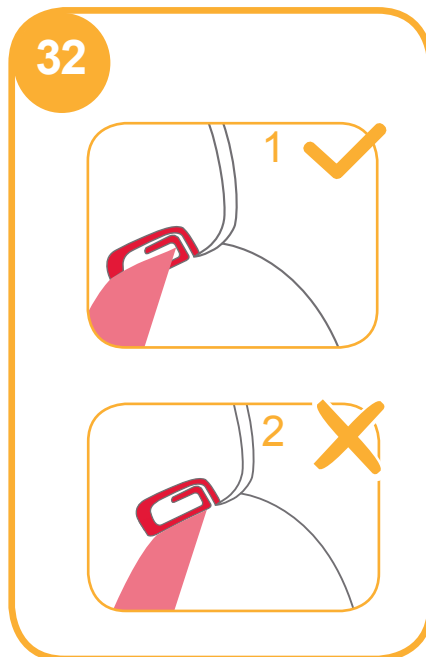

Снятие мягких элементов

См. рисунок **33**

1. Снимите вкладыш для новорожденного и межножный ремень.
2. Нажмите на красную кнопку, чтобы расстегнуть пряжку.
3. Расстегните застежки-липучки на подголовнике и снимите подголовник. **33-1**
4. Расстегните кнопки на подушке сиденья, вытяните пряжку с обратной стороны сиденья, затем снимите подушку сиденья. **33**

- ! При снятии мягких элементов оставьте на месте все соединители, которые закреплены на пластиковом корпусе.
- ! Чтобы установить мягкие элементы на место, выполните указанные действия в обратном порядке.

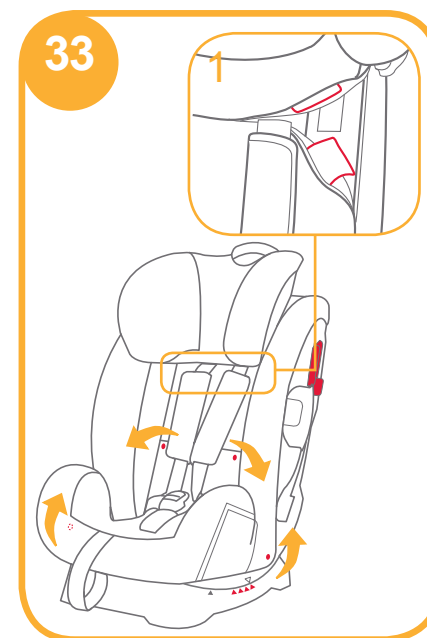

Обслуживание

- ! Храните неиспользуемый вкладыш для новорожденного в месте, не доступном для детей.
- ! Стирайте мягкие элементы в холодной воде с температурой до 30°C.
- ! Мягкие элементы нельзя гладить.
- ! Мягкие элементы нельзя отбеливать или подвергать химической чистке.
- ! Не используйте неразбавленное нейтральное моющее средство, бензин или иной органический растворитель для очистки детского удерживающего устройства, поскольку это может привести к его повреждению.
- ! Не следует сильно отжимать мягкие элементы, поскольку это может привести к образованию складок.
- ! Развешивайте мягкие элементы на просушку в тени.
- ! Если детское удерживающее устройство не используется на протяжении длительного периода времени, снимите его с автомобильного сиденья. Детское удерживающее устройство следует хранить в затененном месте, не доступном для детей.



ДЛЯ ЗАМЕТОК

TR Tebrikler

Yüksek kalitede, tam onaylı, bir çocuk emniyet koltuğu satın aldınız. Bu ürün 36 kg'ın ALTINDA olan (yaklaşık 12 yaş veya altı) çocukların kullanımı için uygundur.

Bir kaza durumunda çocuğunuzu ciddi yaralanmalara veya ölüme karşı korumanın TEK yolu bu olduğundan ve ürünü kullanırken çocuğunuza rahatlık sağlamak amacıyla Talimat Kılavuzunu dikkatlice okuyun ve kurulum adımlarını izleyin. Bu talimat kılavuzunu ileride başvurmak için saklayın.

Lütfen Onaylayın

Aracınızda 3 noktadan geri sarmalı emniyet kemeri bulunduğundan emin olun.

Emniyet kemerlerinin tasarımı ve uzunluğu üretici firmaya, üretim tarihine ve araç türüne göre farklılık gösterebilir. Bu çocuk koltuğu sadece 3 noktadan geri sarmalı emniyet kemeriyle donatılmış olan ve UN ECE yönetmeliği 16 ya da diğer eş değer standartlarla onaylanan araçlarda kullanmak için uygundur.

Bu çocuk koltuğu, UN ECE yönetmeliği 44, 04 serisi değişikliklere göre onaylanmıştır.

Bu çocuk koltuğu, kucak emniyet kemeri bulunan araçlarda kullanıma uygun değildir.

! Lütfen ileride başvurmak için talimat kılavuzunu arka kısımdaki saklama bölümünde saklayın.

Parça Listesi

Montajdan önce tüm parçaların olduğundan emin olun. Eksik parça varsa lütfen yerel satıcınıza başvurun. Montaj için alet gerekli değildir.

Şekil 1.1 Kafa Desteği

Şekil 1.2 Koltuk Altlığı

Şekil 1.3 Toka

Şekil 1.4 Kayış Ayarlayıcı

Şekil 1.5 Yatırma Ayarı
Depolama Kolu

Şekil 1.6 Kalça Kayışı

Şekil 1.7 Omuz Kayışı

Şekil 1.8 Bebek Eklentisi

Şekil 1.9 Gövde Kısımı

Şekil 1.10 Kilitleme Cihazı

Şekil 1.11 Kafa Desteği Ayar Kolu

Şekil 1.12 Kilit

Şekil 1.13 Talimat Kılavuzu Bölmesi

Şekil 1.14 Taban

Şekil 1.15 Arka Yuva

Şekil 1.16 Koltuk Yuvası

Dış tekstil malzemeleri Koltuk Altlığını, Kalça Altlığını, Kafa Desteğini ve Bebek Eklentisini içerir. Lütfen herhangi bir eksik parça olmadığından emin olun. Lütfen herhangi bir eksik varsa satıcıyla iletişime geçin.

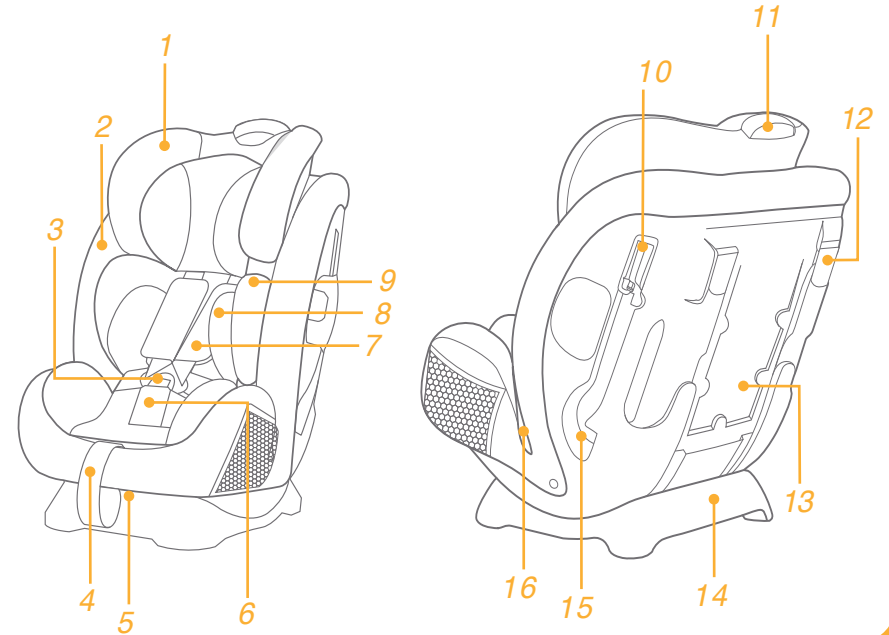

UYARI

- ! HİÇBİR çocuk koltuğu bir kazada yaralanmaya karşı tam koruma garanti edemez. Ancak bu çocuk koltuğunun doğru kullanılması, çocuğunuzun ciddi yaralanma veya ölüm riskini azaltacaktır.
- ! Bu çocuk koltuğu, SADECE 36 kg'ın altındaki (yaklaşık 12 yaş veya altı) çocuklar için tasarlanmıştır.
- ! Çocuğun kilosu 9 kg'ı geçmeden öne bakar modunu KULLANMAYIN.
- ! Çocuk koltuğu ve araç koltuğunun tüm kemerleri sıkılmalıdır ve bükülmemelidir.
- ! Bu kılavuzdaki talimatları ve aracın kullanım kılavuzunu okuyup anlayıncaya kadar bu çocuk koltuğunu KULLANMAYIN veya monte etmeyin.
- ! Bu çocuk koltuğunu, bu kılavuzda yer alan talimat ve uyarıları dikkate almadan MONTE ETMEYİN veya KULLANMAYIN; aksi durumda çocuğunuzu ciddi yaralanma veya ölüm tehlikesiyle karşı karşıya bırakabilirsiniz.
- ! Bu çocuk koltuğunda değişiklik YAPMAYIN veya başka üreticilerin parçalarıyla birlikte KULLANMAYIN.
- ! Hasar görmüşse veya eksik parça varsa bu çocuk koltuğunu KULLANMAYIN.
- ! Omuz kayışları ve baldırların arasındaki kayışların çocuğunuzu gerektiği gibi güvenli bir şekilde sabitlemesini önleyebileceğinden, bu çocuk koltuğunu bebek veya küçük çocuk modunda kullanırken çocuğunuza uygun olmayan giysiler GİYDİRMEYİN.
- ! Bu çocuk koltuğu bebek veya küçük çocuk modunda kullanılırken, emniyet kemeri doğru biçimde kullanılmalı ve her kucak kayışının, leğen kemiği bölgesi sıkıca oturacak şekilde takıldığından emin olunmalıdır.
- ! Bu çocuk koltuğunu aracınızda kemerleri tutturulmamış veya serbest halde BIRAKMAYIN; sabitlenmemiş çocuk koltuğu ani dönüş, ani durma veya çarpma halinde etrafa fırlayarak araçtakileri yaralayabilir. Düzenli kullanmıyorsanız çıkarın.
- ! Çocuğunuzu bu çocuk koltuğunda kesinlikle gözetimsiz BIRAKMAYIN.
- ! Bu çocuk koltuğunu, ASLA hava yastıklarıyla donatılmış bir araç koltuğuna monte etmeyin.
- ! Çocuğunuzun güvenliğini tehlikeye atacak yapısal hasarı olabileceği için, ASLA ikinci el veya geçmişini bilmediğiniz bir çocuk koltuğu kullanmayın.

- ! Çocuğunuzun cildi için aşırı sıcak olabileceğinden, bu çocuk koltuğunu güneşin altında bırakmayın.
- ! Koltuktan kaynaklanan yaralanmalara karşı, emniyet kemeri yerine ASLA ip veya benzeri malzemeler kullanmayın.
- ! Düşüp çocuğunuzu yaralayabileceği için, bu çocuk koltuğunu normal bir sandalye olarak KULLANMAYIN.
- ! Bu çocuk koltuğunu tekstil malzemeleri olmadan KULLANMAYIN.
- ! Koltuk performansının önemli bir parçasını oluşturduğundan, tekstil malzemeleri üretici firmanın önerdiğinin dışındakilerle değiştirilmemelidir.
- ! Bu çocuk koltuğuna önerilen iç yastıklar dışında herhangi bir şey KOYMAYIN.
- ! Çocuk koltuğunu, içinde çocuk varken TAŞIMAYIN.
- ! Keskin dönüşlerde, ani duruşlarda veya çarpmalarda fırlayıp araçtakileri yaralayabileceğinden, araç içinde sabitlenmemiş nesnelere BULUNDURMAYIN.
- ! Çocuk koltuğu kayışlarının veya tokalarının araç koltuğuna ya da kapısına takılmasına veya sıkışmasına izin vermeyin.
- ! Ciddi bir çarpışma geçirmişse, bu çocuk koltuğunu kullanmaya devam ETMEYİN. Çarpma sebebiyle görünmeyen yapısal hasar olabileceğinden derhal değiştirin.
- ! Uzun bir süre kullanılmayacaksa, bu çocuk koltuğunu aracın koltuğundan çıkarın.
- ! Boğulmayı önlemek için, ürünü kullanmadan önce plastik torbayı ve ambalaj malzemelerini çıkarın. Plastik torba ve ambalaj malzemeleri çıkarıldıktan sonra, bebek ve çocuklardan uzakta saklanmalıdır.
- ! Bakım, onarım ve parça değişimiyle ilgili sorunlar için dağıtıcıya başvurun.
- ! Talimatlarda açıklananlar ve çocuk koltuğunda belirtilenler dışında yük taşıma temas noktaları KULLANMAYIN.
- ! Aşağıdaki koşullarda bu çocuk koltuğunu KURMAYIN:
 1. 2 noktalı emniyet kemeri bulunan araçlarda.
 2. Aracın gidiş yönüne göre yana veya arkaya doğru bakan araç koltuklarında.
 3. Montaj sırasında araç koltukları dengede değilken.

Acil durum



Acil bir durumda ya da kazalarda, çocuğunuza hemen ilk yardım ve tıbbi tedavi uygulanması en önemli konudur.

Ürün Bilgisi

1. Bu bir 'Evrensel' çocuk koltuğudur. Araçlarda genel kullanıma yönelik olarak UN ECE yönetmeliği 44, 04 serisi değişikliklere göre onaylanmıştır ve tamamına olmasa da çoğu araç koltuğuna uyum sağlar.
2. Araç üreticisi, bu yaş grubuna yönelik 'Evrensel' çocuk koltuğunun araca takılabileceğini el kitabında belirtmişse, koltuğun araçla uyumlu olma olasılığı yüksektir.
3. Bu çocuk koltuğu, bu bildirimde bulunmadığı daha eski tasarımlara uygulananlardan daha zorlu koşullar altında 'Evrensel' olarak sınıflandırılmıştır.
4. Şüpheleniyorsanız, lütfen çocuk koltuğu dağıtıcınıza danışın.

Ürün Model	Çocuk Koltuğu C1209
Kitle Grubu	0 - 36 kg arası kiloya sahip (yaklaşık 0 – 12 yaş) çocuklar için uygundur
Malzemeler	0+/1/2/3 Plastik, metal, kumaş
Patent No.	Patentler alınmayı bekliyor

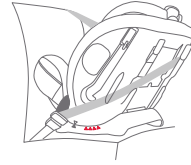
Montaj Modunu Seçin

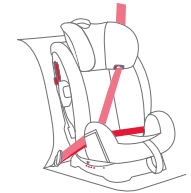
Çocuğun Kilosu	Montaj Modu	Montaj için şekil	Yaş Aralığı	Koltuk Konumu	Koltuk altlığı talimatları
<18kg	Bebek modu		< 4 yaş	Konum 5 5	Bebek eklentisi, çocuğun sıkıca tutulmasına yardımcı olmak için 0-9 ay arasında kullanılmalıdır
9 -18kg	Küçük çocuk modu		1 ila 4 yaş	Konum 1-4 1 2 3 4	Çocuk koltuğunu küçük çocuk modunda monte ederken bebek eklentisini kullanmayın.
15 -36kg	Tryb junior		3 ila 12 yaş	Konum 1-4 1 2 3 4	Çocuk koltuğu çocuk modunda kurulurken bebek eklentisini kullanmayın

Önemli

1. Çocuğun kilosu 9 kg'ı geçmeden öne bakar modu KULLANMAYIN.
2. Çocuk hem küçük çocuk hem de bebek modları için uygun olduğunda, göreceli olarak daha güvenilir olduğundan çocuk koltuğunun bebek modunda monte edilmesi önerilir.

Yan Darbe Kalkanını Kullanın

bkz. görüntüler 1 - 2

! Çocuğun daha güvende olmasını sağlamak için yan darbe kalkanı plastiği açılmalıdır. Daha fazla oturma alanı sağlamak için, araç kapısıyla aynı tarafta olmayan yan darbe kalkanı kapatılabilir.

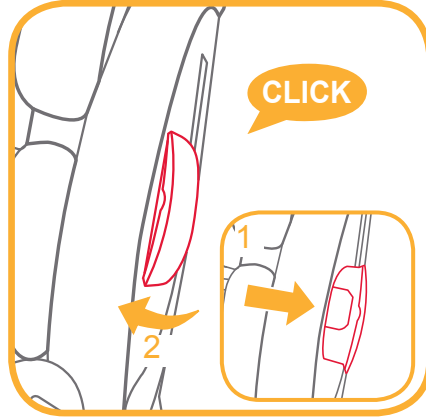
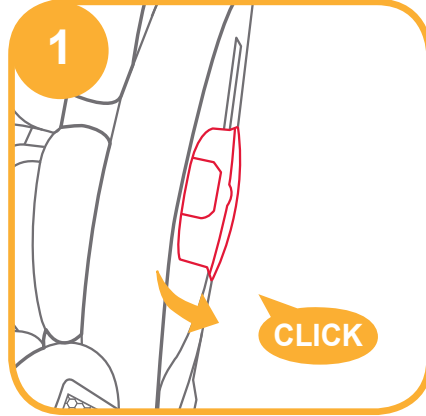

Yatırma Ayarı

bkz. görüntüler 3 - 4

Yatırma ayarı koluna bastırıp, çocuk koltuğunu uygun konuma ayarlayın.

3

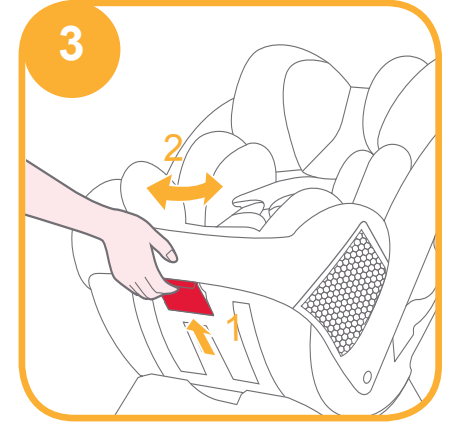

Yatırma açıları 4 ile gösterildiği gibidir

Yatırma açısı 5, bebek modu içindir ve mavi üçgenle işaretlenir.

Küçük çocuk modu için 1-4 arasında dört tane yatırma açısı vardır ve kırmızı üçgenlerle işaretlenir.

Büyük çocuk modu için 1-4 arasında üç tane yatırma açısı vardır ve kırmızı üçgenlerle işaretlenir.

Açı gösterimi: Üst ve alt üçgenler hizalanır.

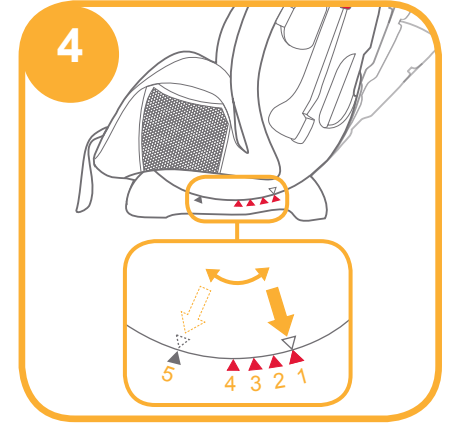

Yükseklik Ayarı

Kafa Desteği ve Omuz Kayışı için

bkz. görüntüler 5 - 6

Lütfen kafa desteğini ve omuz kayışını çocuğun boyuna göre uygun yüksekliğe ayarlayın.

- ! Bebek modunda kullanılırken, omuz kayışı yuvaları çocuğun omuzlarıyla eşit düzeyde veya omuzların hemen altında olmalıdır. 5 -1
- ! Küçük çocuk modunda kullanılırken, omuz kayışı yuvaları çocuğun omuzlarıyla eşit düzeyde veya omuzların hemen üstünde olmalıdır. 5 -2
- ! Büyük çocuk modunda kullanılırken, omuz kemeri kılavuzları çocuğun omuzlarıyla eşit düzeyde veya omuzların hemen üstünde olmalıdır. 5 -3

Omuz kayışları uygun yükseklikte değilse, çocuk bir kaza durumunda koltuktan fırlayabilir.

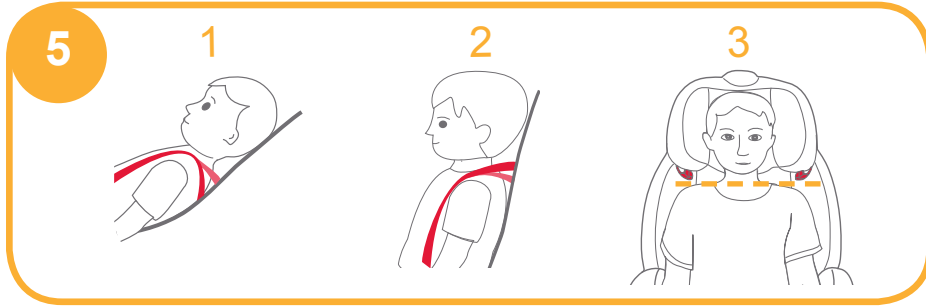

Kafa desteği ayar kolunu sıkıştırırken, 10 konumdan birine geçinceye kadar kafa desteğini yukarı çekin veya aşağı itin. Kafa desteği konumları 6 ile gösterildiği gibidir.

! Kafa desteği 6. konuma ayarlanırken yan kanatlar açılabilir.

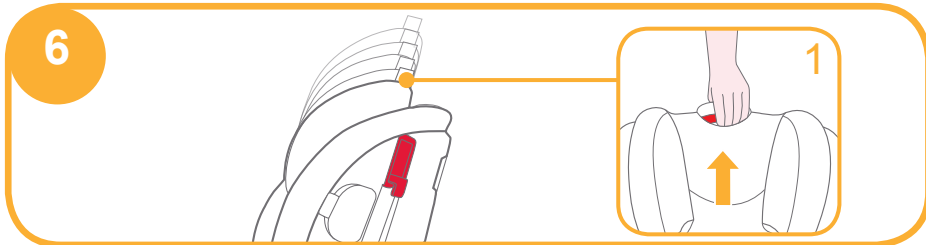

Montaj ile ilgili hususlar

bkz. görüntüler 7 - 9

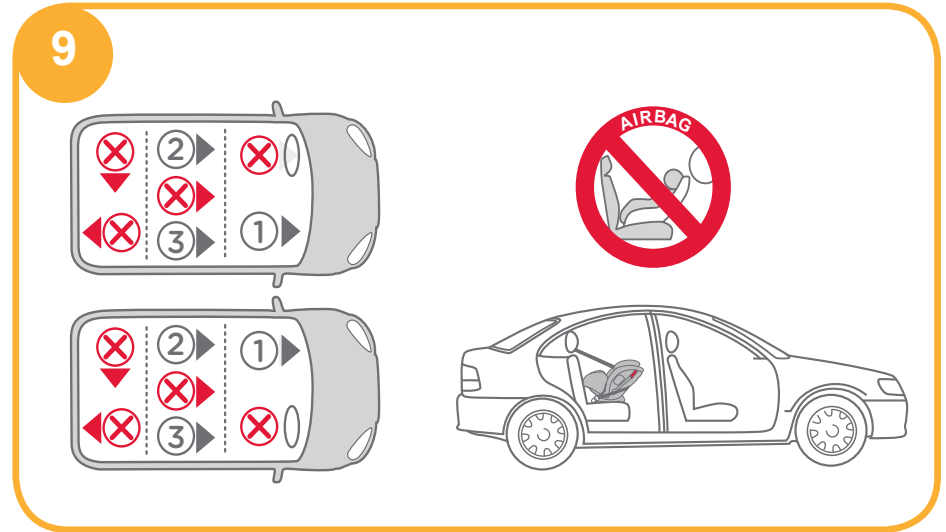
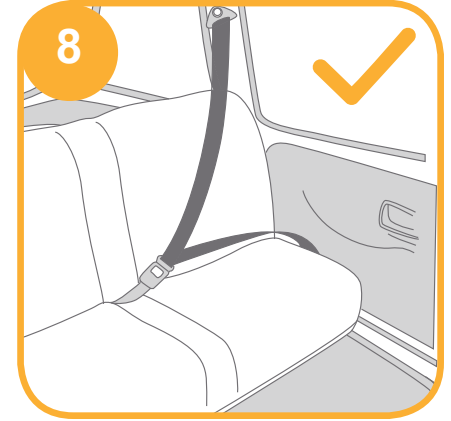
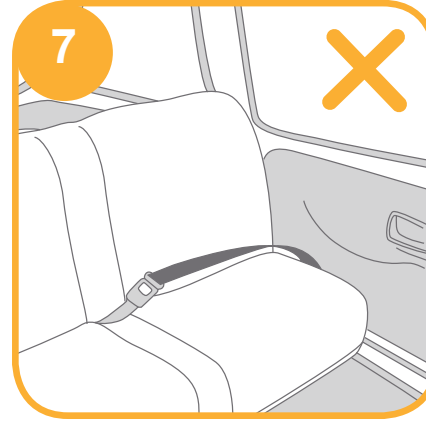

Bebek Modu

(Arkaya Bakar Mod/18 kg altındaki / yenidoğan-4 yaş çocuk için)

bkz. görüntüler 10 - 19

! Lütfen çocuk koltuğunu aracın arka koltuğuna monte edip, ardından çocuğu çocuk koltuğuna yerleştirin.

i. Bebek Modu İçin Montaj

! Önce çocuk koltuğunun açısını konum 5'e ayarlayın. Açı gösterimi: Üst üçgen ve mavi üçgen hizalanmış durumda.

! Bu çocuk koltuğunu monte etmeden önce omuz kayışının uygun yüksekliğe ayarlandığından emin olun.

! Emniyet kemerlerini takarken ve ayarlarken, omuz kemerinin ve bel kemerinin her ikisinin de bükülmediğinden ve emniyet kemerlerinin doğru çalışmasını engellemeyeceğinden emin olun.

1. Bel kemerini koltuk yuvalarından geçirip, araç tokası dilini tokaya geçirin. 10

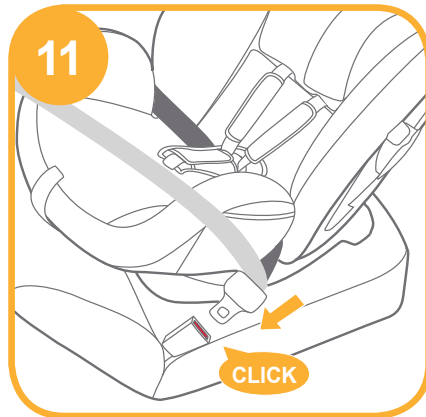
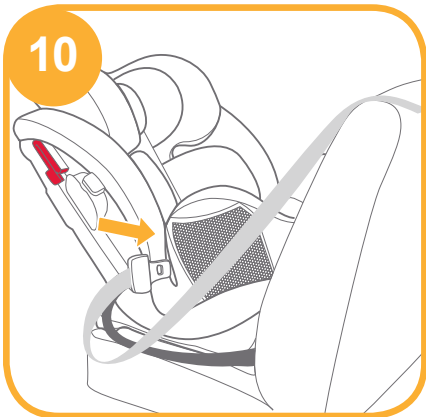

2. Omuz kemerini gövdenin arkasındaki iki omuz kemeri yuvasına bağlayın. 12

! Omuz kemeri Kilit içinden geçmelidir. 13

! Kullanılmadığı zaman araç döşemesine zarar vermesini engellemek için kemer kilidi kapağının tamamen kapalı olduğundan emin olunuz.

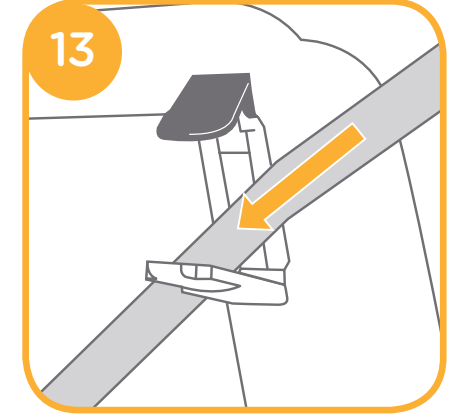
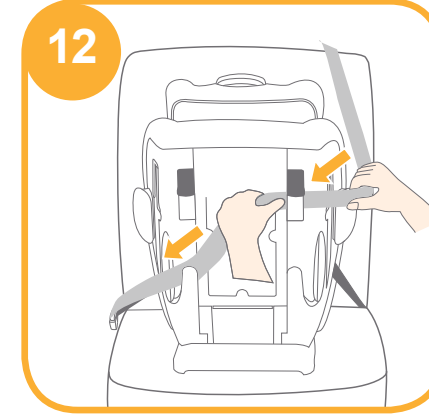

3. Çocuk koltuğunu bastırırken, koltuğu sıkıca ve güvenilir bir şekilde bağlamak için kemerleri çekin. 14

! Araç emniyet kemeri tokası (dişi toka ucu) çocuk koltuğunu güvenli biçimde bağlamak için çok uzunsa çocuk koltuğu kullanılamaz.

! Lütfen çocuk koltuğunu ileri ve geri hareket ettirerek kontrol edin.

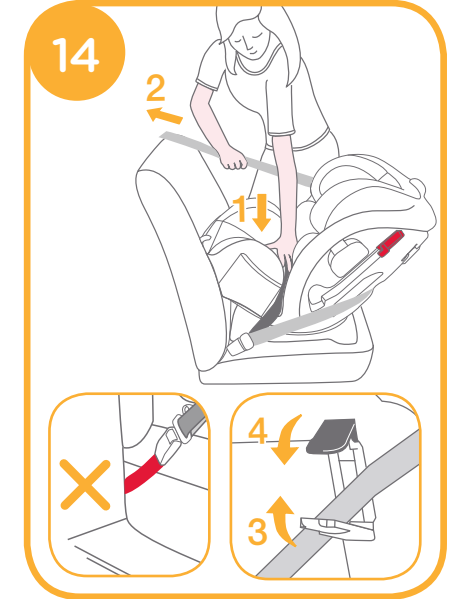

- Doğru biçimde takılmış emniyet kemeri 15 ile gösterilmektedir.
- ! Bel kemeri, 15 -1 ile gösterildiği gibi koltuk yuvalarından geçer 15 -1
 - ! Omuz kemeri, 15 -2 ile gösterildiği gibi omuz kemeri yuvalarından geçmelidir
 - ! Araç tokası dili, 15 -3 ile gösterildiği gibi tokaya doğru biçimde geçirilir

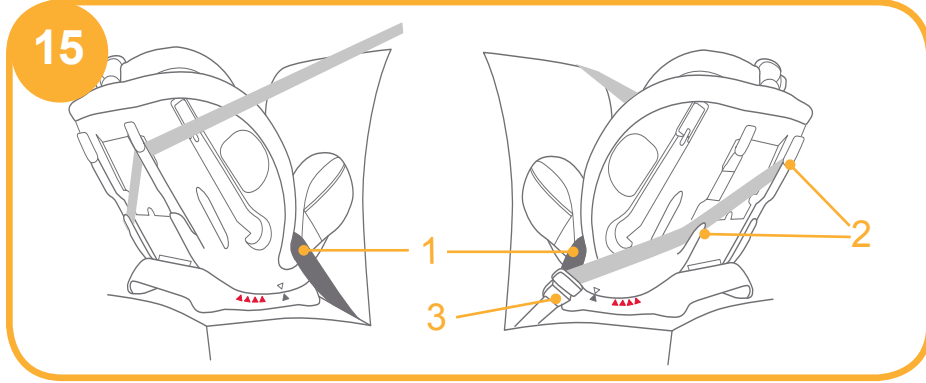

ii. Bebek Eklentisini Kullanarak Çocuğunuzu Çocuk Koltuğunda Sabitleme

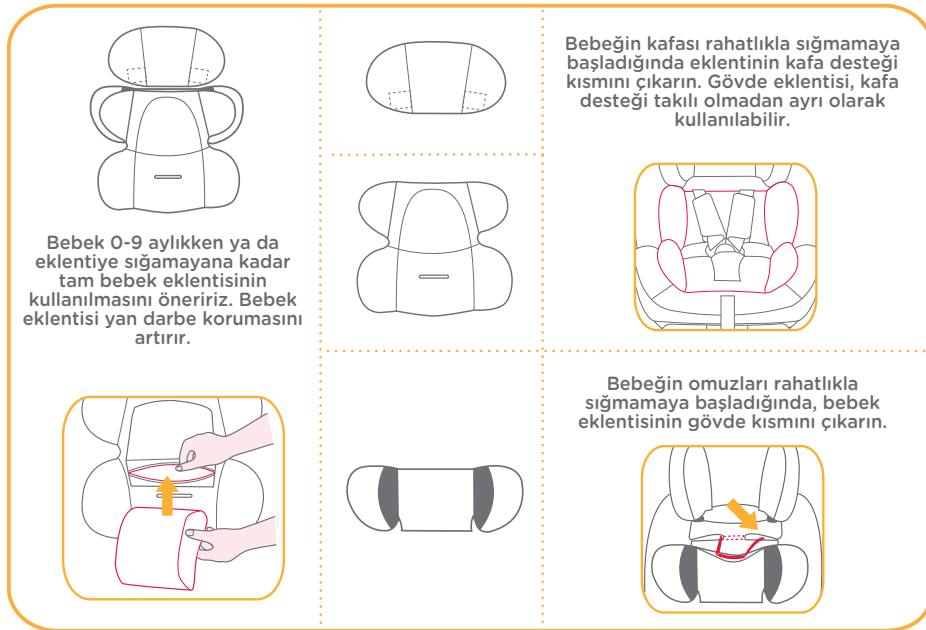

1. Kemer ayarlama düğmesine basarken, çocuk koltuğunun iki omuz kemeri tamamen çekin. 16



2. Tokayı çıkarmak için kırmızı düğmeye basın. 17

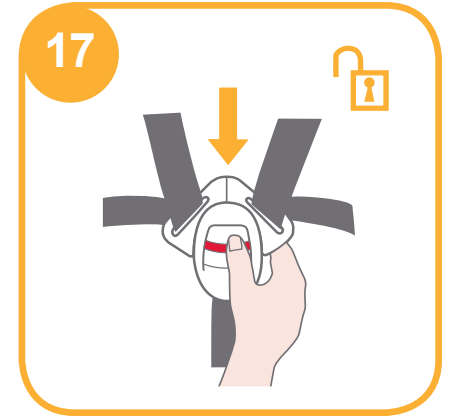

3. Çocuğu çocuk koltuğuna yerleştirin ve kollarını kayışlardan geçirin.

4. Tokayı takın. 18

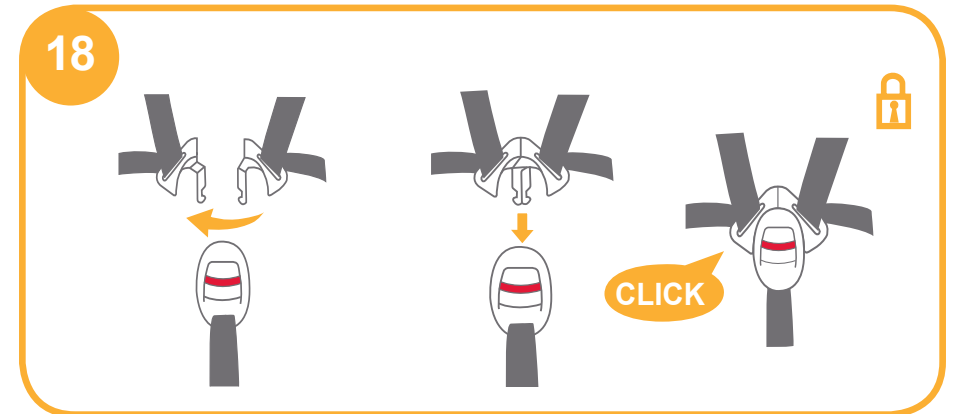

5. Ayar şeridini aşağı çekin ve çocuğun doğru yerleştirildiğinden emin olmak için doğru uzunluğa ayarlayın. 19

- ! Çocuk oturtulduktan sonra, omuz kayışlarının doğru yükseklikte olup olmadığını tekrar kontrol edin.
- ! Çocuk ve omuz kayışı arasındaki boşluğun yaklaşık bir elin kalınlığı kadar olduğundan emin olun.



Küçük Çocuk Modu

(Öne Bakar Mod/ 9-18 kg / 1-4 yaş arası çocuklar için)

bkz. görüntüler 20 - 27

- ! Lütfen çocuk koltuğunu araç koltuğuna monte edip çocuğu çocuk koltuğuna yerleştirin.

i.Küçük Çocuk Modu İçin Montaj

- ! Lütfen çocuk koltuğunu uygun açığa (küçük çocuk modu için 4 konum) ayarlayın. Açı gösterimi: Üst üçgen ve kırmızı üçgen hizalanmış durumda.
- ! Çocuk koltuğunu monte etmeden önce lütfen omuz kayışını uygun yüksekliğe ayarlayın.
- ! Emniyet kemerlerini takarken ve ayarlarken, omuz kemerinin ve bel kemerinin her ikisinin de bükülmediğinden ve emniyet kemerlerinin doğru konumlanmasını engellemeyeceğinden emin olun.

1. Emniyet kemerini, çocuk koltuğunun arkasındaki iki yuva boyunca geçirin. 20



2. Emniyet kemerinin tokasını takın. 21

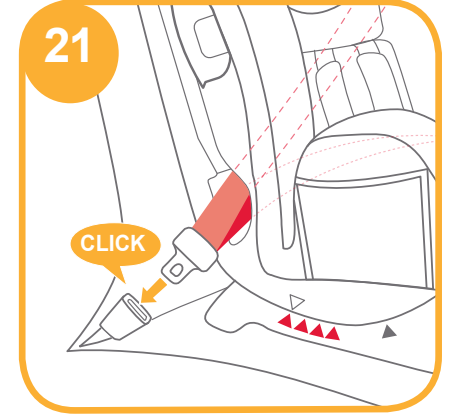

3. Kilitleme cihazını açın ve emniyet kemerini buradan geçirin. 22

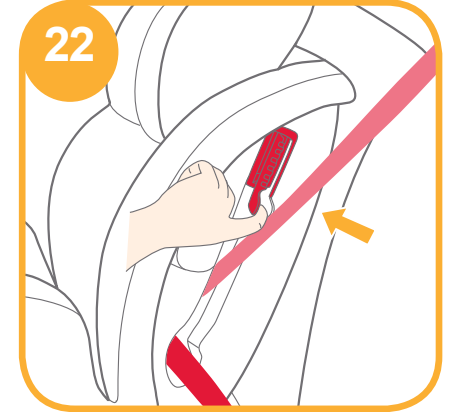

4. Çocuk koltuğunu bastırırken, koltuğu sıkıca ve güvenilir bir şekilde bağlamak için kemerleri çekin. 23
- ! Araç emniyet kemeri tokası (dış toka ucu) çocuk koltuğunu güvenli biçimde bağlamak için çok uzunsa çocuk koltuğu kullanılamaz.
- ! Lütfen çocuk koltuğunu ileri ve geri hareket ettirerek kontrol edin.



Takılmış emniyet kemeri 24 ile gösterilmektedir.

- ! Omuz kemeri, 24 -1 ile gösterildiği gibi Kilitleme Cihazından geçer.
- ! Bel kemeri, 24 -2 ile gösterildiği gibi arka yuvalardan geçer.
- ! Araç tokası dili, 24 -3 ile gösterildiği gibi tokaya doğru biçimde geçirilir.

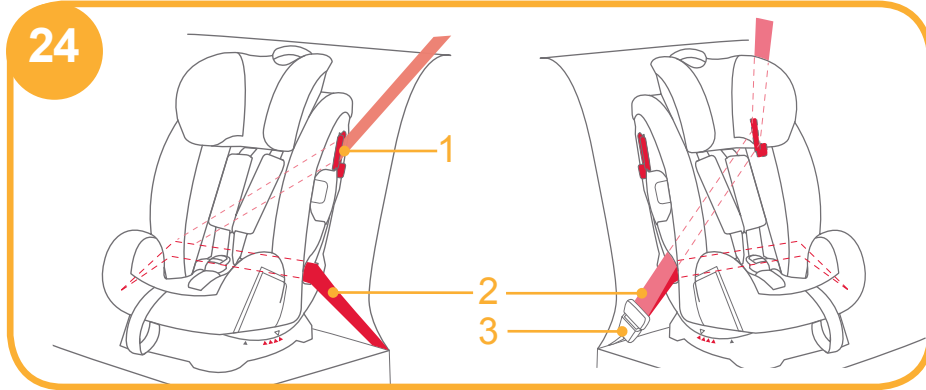

ii. Gövde Parçasını Kullanarak Çocuğunuzu Çocuk Koltuğunda Sabitleme

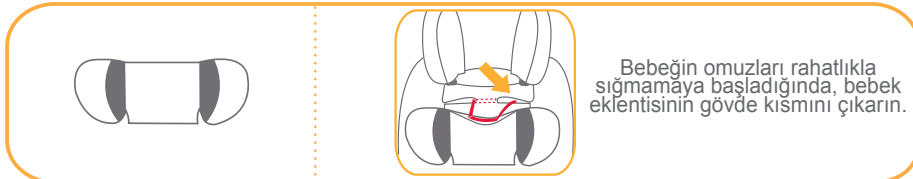

- ! Çocuk koltuğunu küçük çocuk modunda monte ederken bebek eklentisini kullanmayın.

1. Kemer ayarlama düğmesine basarken, çocuk koltuğunun iki omuz kemerini tamamen çekin. 25



2. Tokayı çıkarmak için kırmızı düğmeye basın. 26

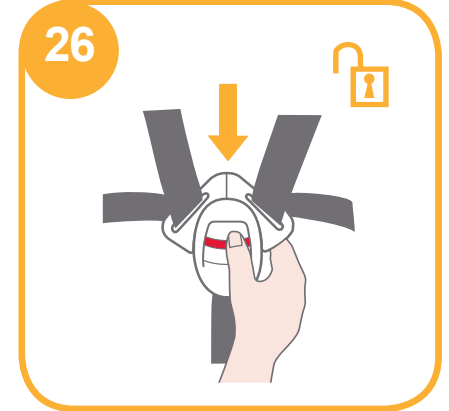

3. Çocuğu çocuk koltuğuna yerleştirip tokayı takın.

4. Ayar şeridini aşağı çekin ve çocuğun doğru yerleştirildiğinden emin olmak için doğru uzunluğa ayarlayın. 27

- ! Çocuk oturtulduktan sonra, omuz kayışlarının doğru yükseklikte olup olmadığını tekrar kontrol edin.
- ! Çocuk ve omuz kayışı arasındaki boşluğun yaklaşık bir elin kalınlığı kadar olduğundan emin olun.

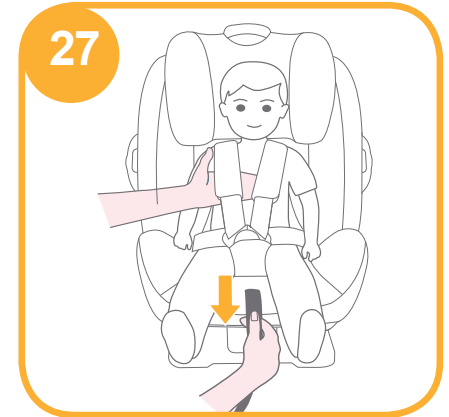

Büyük Çocuk Modu

(Öne Bakar Mod/ 15-36 kg / 3-12 yaş arası çocuklar için)

bkz. görüntüler 28 - 32

i. Büyük Çocuk Modu İçin Montaj

! Çocuk koltuğunu büyük çocuk modunda monte ederken yalnızca araç emniyet kemeri kullanın. Bebek eklentisini, omuz kayışlarını veya kalça kayışını kullanmayın. Lütfen omuz kayışlarını, tokayı ve toka dillerini ilgili bölmelerde saklayın.

! Omuz kayışlarını ve tokayı ilgili bölmelerde saklamadan önce lütfen omuz kayışlarını uygun uzunluğa ayarlayın.

! Lütfen çocuk koltuğunu uygun açığa (büyük çocuk modu için 4 konum) ayarlayın. Açı gösterimi: Üst üçgen ve kırmızı üçgen hizalanmış durumda.

! Emniyet kemerlerini takarken ve ayarlarken, omuz kemerinin ve bel kemerinin her ikisinin de bükülmediğinden ve emniyet kemerlerinin doğru konumlanmasını engellemeyeceğinden emin olun.

1. Tokayı çıkarmak için kırmızı düğmeye basın. 28

2. Bebek eklentisini ve kalça altlığını çıkarın.

! Çocuk koltuğunu büyük çocuk modunda monte ederken bebek eklentisini kullanmayın.

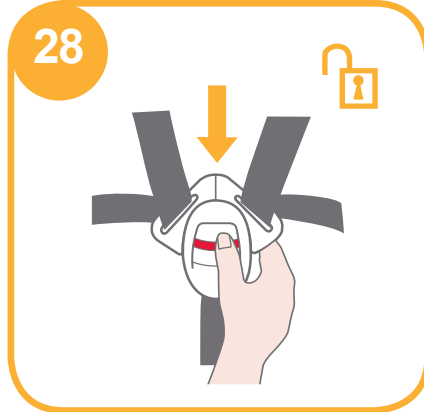

29

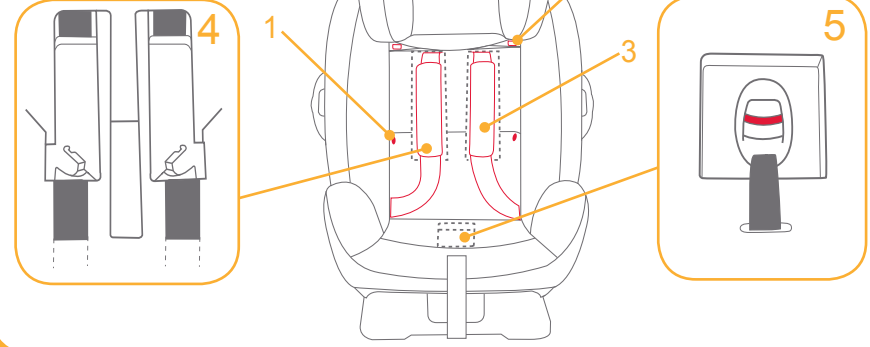

3. Çıtçıtları açıp, tutturucuları kancalayın ve düğümleyin. 29 -1 и 29 -2

4. Üst kanadı yukarı doğru kaldırmak ve alt kanadı ileri doğru çekmek, ardından omuz kayışlarını bölmelerine saklamak. 29 -3

5. Tokayı koltuk altlığının arkasına çekip, tokayı ve toka dillerini ilgili bölmelerinde saklamak. 29 -4 и 29 -5

6. Çıtçıtları geri takıp, koltuk altlığını yerine yerleştirmek için tutturucuları kancalayın ve düğümleyin. Yerine yerleştirilmiş koltuk altlığı 30 ile gösterilmektedir 30

30

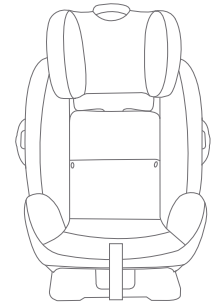

ii. Gövde Parçasını Kullanarak Çocuğunuzu Çocuk Koltuğunda Sabitleme

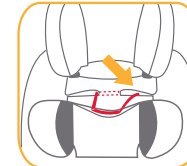

Bebeğin omuzları rahatlıkla sığmamaya başladığında, bebek eklentisinin gövde kısmını çıkarın.

1. Çocuğu koltuğa yerleřtirip, omuz kemeri kılavuzlarının dođru yükseklikte olup olmadıđını kontrol edin.

2. Omuz kemerini, omuz kemeri kılavuzu boyunca konumlandırıp, bel kemerini koltuk yuvalarından geiririn. Tokayı bađlayıp, sıkmak iin emniyet kemerini ekkin 31

! Omuz kemeri, omuz kemeri kılavuzundan gemelidir.

! Bel kemeri, koltuk yuvalarından gemelidir.

! Ara emniyet kemeri tokası (diři toka ucu) ocuk koltuđunu gvenli biimde bađlamak iin ok uzunsa ocuk koltuđu kullanılamaz.

! ocuđun n kısmı boyunca aracın yalnızca bele ynelik kemerini asla kullanmayın.

! Omuz kemerini gevřek durumda veya kolun altında konumlandırılmıř řekilde kullanmayın.

! Omuz kemerini ocuđun sırt kısmında kullanmayın.

! Bođulma tehlikesi aısından, ocuđun ocuk koltuđunda ařađı kaymasına izin vermeyin.

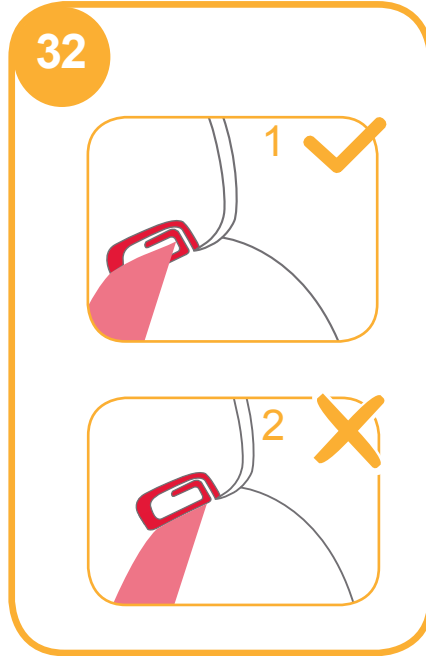
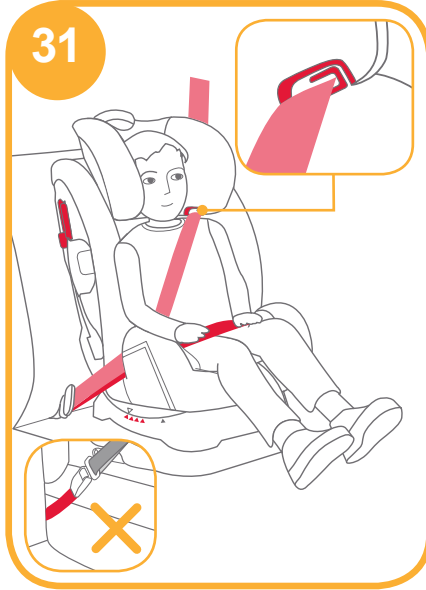

Tekstil Malzemelerini Ayırma

bkz. grntler 33

1. Bebek eklentisini ve kala kayıřını ıkarın.

2. Tokayı ıkarmak iin kırmızı dđmeye basın.

3. Kafa desteđindeki kancalı ve dđml tutucuları ayırıp kafa desteđini ıkarın. 33-1

4. Koltuk altlıđındaki ititleri ayırın, tokayı koltuk altlıđının arkasına dođru ekin ve koltuk altlıđını ıkarın. 33

! Tekstil malzemelerini ıkarırken, ltfen plastiđe sabit olan hibir bađlayıcıyı ıkarmayın.

! Tekstil malzemelerini tersi adımları izleyerek monte edin.

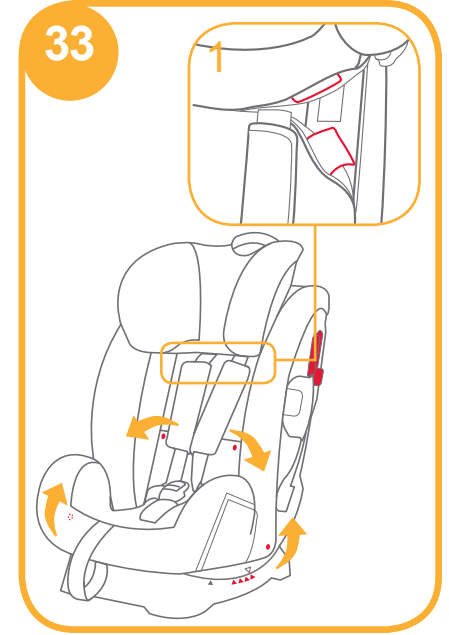

Bakım

NOT

- ! Bebek eklentisinin köpüğünü çıkardıktan sonra lütfen çocuğun erişemeyeceği bir yerde saklayın.
- ! Tekstil malzemelerini 30°C'nin altındaki soğuk suyla yıkayın.
- ! Tekstil malzemelerini ütölemeyin.
- ! Tekstil malzemelerini çamaşır suyuyla yıkamayın veya kuru temizlemeye vermeyin.
- ! Çocuk koltuğunu yıkamak için, sulandırılmamış doğal deterjan, benzin veya diğer organik çözücülerini kullanmayın. Bu işlem çocuk koltuğuna zarar verebilir.
- ! Tekstil malzemelerini kurutmak için fazla kuvvet uygulayarak bükmeyin. Tekstil malzemelerinde kırışıklık bırakabilir.
- ! Tekstil malzemelerini gölgede asarak kurutun.
- ! Uzun süre kullanılmayacaksa, lütfen çocuk koltuğunu araç koltuğundan çıkarın. Çocuk koltuğunu gölgeye ve çocuğun erişemeyeceği bir yere koyun.



EL Συγχαρητήρια

Έχετε αγοράσει ένα κάθισμα υψηλής ποιότητας, πλήρως πιστοποιημένο για την παιδική ασφάλεια. Αυτό το προϊόν είναι κατάλληλο για χρήση από παιδιά που ζυγίζουν κάτω των 36 κιλών (περίπου 12 χρονών ή πιο κάτω).

Διαβάστε προσεκτικά τις οδηγίες και ακολουθήστε τα βήματα, γιατί αυτός είναι μόνο ένας τρόπος να προστατέψετε το παιδί σας από σοβαρό τραυματισμό ή θάνατο σε περίπτωση ατυχήματος και να προσφέρετε στο παιδί σας άνεση κατά τη χρήση αυτού του προϊόντος.

Κρατήστε αυτό το εγχειρίδιο οδηγιών για μελλοντική αναφορά.

Παρακαλώ Επιβεβαιώστε

Βεβαιωθείτε ότι το αυτοκίνητό σας είναι εξοπλισμένο με ζώνη ασφαλείας 3 σημείων.

Οι ζώνες ασφαλείας μπορεί να διαφέρουν στο σχεδιασμό και στο μήκος σύμφωνα με τον κατασκευαστή, τον χρόνο κατασκευής και τον τύπο του οχήματος. Αυτό το παιδικό κάθισμα είναι κατάλληλο μόνο για χρήση στα αναφερόμενα οχήματα εφοδιασμένα με ζώνη ασφαλείας 3 σημείων, την έγκριση UN ECE κανονισμός 16 ή με άλλα αντίστοιχα πρότυπα. Αυτό το παιδικό κάθισμα έχει εγκριθεί από το UN ECE κανονισμός 44, 04 σειρά τροποποιήσεων.

Αυτό το παιδικό κάθισμα δεν είναι κατάλληλο για χρήση σε αυτοκίνητα με ζώνες κάτω του υπογαστρίου.

! Παρακαλώ κρατήστε το εγχειρίδιο οδηγιών στον αποθηκευτικό χώρο του πίσω καλύμματος για μελλοντική αναφορά.

Λίστα όσων περιλαμβάνονται

Βεβαιωθείτε πριν την συναρμολόγηση ότι όλα τα μέρη είναι διαθέσιμα. Αν κάποιο μέρος λείπει, παρακαλώ επικοινωνήστε με τον τοπικό προμηθευτή. Δεν απαιτούνται εργαλεία για την συναρμολόγηση.

- | | | | |
|---------|--|----------|--------------------------------------|
| Σχ. 1.1 | Στήριγμα κεφαλιού | Σχ. 1.10 | Κλείδωμα συσκευής |
| Σχ. 1.2 | Μαξιλάρι καθίσματος | Σχ. 1.11 | Στήριγμα κεφαλιού
Μοχλός ρύθμισης |
| Σχ. 1.3 | Πόρπη | Σχ. 1.12 | Κλείδωμα |
| Σχ. 1.4 | Ιμάντες ρύθμισης | Σχ. 1.13 | Εγχειρίδιο οδηγιών |
| Σχ. 1.5 | Προσαρμογή ανάκλισης
Λαβή αποθήκευσης | Σχ. 1.14 | Βάση |
| Σχ. 1.6 | Ιμάντας ανάμεσα στα πόδια | Σχ. 1.15 | Πίσω υποδοχή |
| Σχ. 1.7 | Ιμάντας ώμου | Σχ. 1.16 | Υποδοχή καθίσματος |
| Σχ. 1.8 | Εσωτερικός μειωτήρας | | |
| Σχ. 1.9 | Τμήμα σώματος | | |

Αλλα μαλακά εξαρτήματα περιλαμβάνουν, το μαξιλάρι καθίσματος, το στήριγμα του κεφαλιού και τον εσωτερικό μειωτήρα. Παρακαλώ βεβαιωθείτε ότι δεν λείπουν κομμάτια. Παρακαλώ επικοινωνήστε με τον προμηθευτή αν λείπει κάτι.

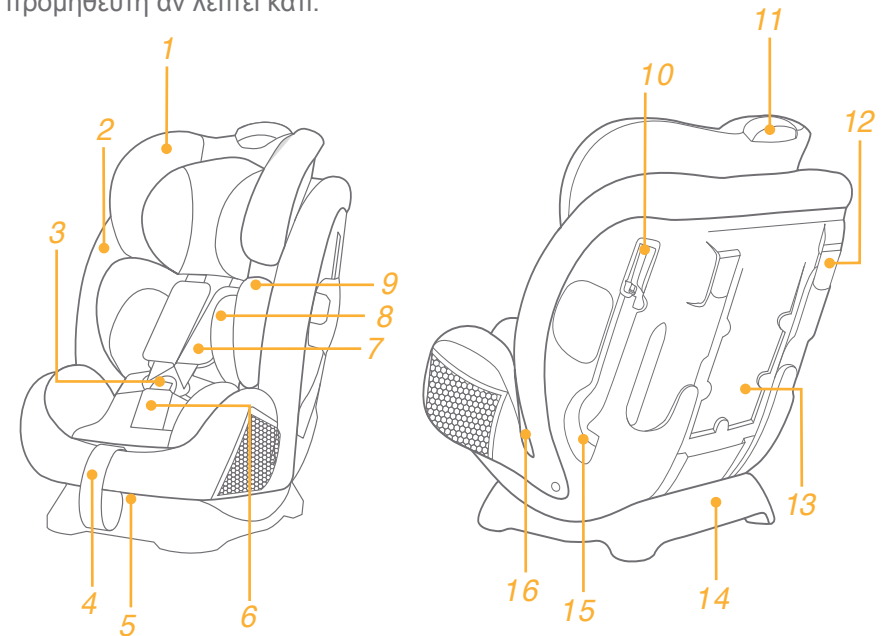

ΠΡΟΕΙΔΟΠΟΙΗΣΗ

- ! Κανένα παιδικό κάθισμα δεν μπορεί να εγγυηθεί την πλήρη προστασία από τραυματισμό σε περίπτωση ατυχήματος. Ωστόσο, συχνή χρήση αυτού του παιδικού καθίσματος θα μειώσει το ρίσκο ενός σοβαρού τραυματισμού ή θανάτου του παιδιού σας.
- ! Αυτό το παιδικό κάθισμα είναι σχεδιασμένο για παιδιά που ζυγίζουν κάτω από 36 κιλά (περίπου 12 χρονών ή πιο κάτω).
- ! Μην χρησιμοποιείται την στραμμένη προς τα εμπρός λειτουργία πριν το βάρος του παιδιού υπερβεί τα 9 κιλά.
- ! Κάθε ιμάντας του παιδικού καθίσματος και του καθίσματος του οχήματος θα είναι σφιγμένοι και όχι στριμμένοι.
- ! Μην χρησιμοποιείτε ή τοποθετείτε αυτό το παιδικό κάθισμα μέχρι να διαβάσετε και να καταλάβετε τις οδηγίες σε αυτό το εγχειρίδιο και στο εγχειρίδιο χρήσης του οχήματός σας.
- ! Μην τοποθετείτε ή χρησιμοποιείτε αυτό το παιδικό κάθισμα χωρίς να ακολουθείτε τις οδηγίες και τις προειδοποιήσεις αυτού του εγχειριδίου, αλλιώς μπορεί να βάλετε το παιδί σας σε σοβαρό ρίσκο τραυματισμού ή θανάτου.
- ! Μην κάνετε τροποποιήσεις σε αυτό το παιδικό κάθισμα ή το χρησιμοποιείτε μαζί με τα συστατικά μέρη από άλλους κατασκευαστές.
- ! Μην χρησιμοποιείτε αυτό το παιδικό κάθισμα αν είναι χαλασμένο ή λείπουν κομμάτια.
- ! Μην έχετε το παιδί σας με βαριά ενδυμασία, όταν χρησιμοποιείτε αυτό το παιδικό κάθισμα σε λειτουργία για βρέφος ή μωρό, γιατί μπορεί να αποτρέψει το παιδί σας να είναι σωστά και με ασφάλεια δεμένο από τους ιμάντες των ώμων και τον ιμάντα ανάμεσα στους μηρούς.
- ! Όταν χρησιμοποιείτε αυτό το παιδικό κάθισμα σε λειτουργία για βρέφος ή μωρό, οι ζώνες ασφαλείας πρέπει να χρησιμοποιούνται σωστά και εξασφαλίστε ότι οι ιμάντες υπογαστρίου να είναι χαμηλά ώστε η πύελος να είναι σωστά προσηλωμένη.
- ! Μην αφήνετε αυτό το παιδικό κάθισμα στο αυτοκίνητό σας χωρίς να είναι δεμένο ή απασφαλισμένο, επειδή μπορεί να πέσει και να τραυματίσει τους επιβάτες σε μια απότομη στροφή, απότομο φρενάρισμα ή σύγκρουση. Αφαιρέστε το όταν δεν χρησιμοποιείτε.
- ! Ποτέ μην αφήνετε αφύλακτο το παιδί σας, όλες τις ώρες, σε αυτό το παιδικό κάθισμα.
- ! Ποτέ μην τοποθετείτε αυτό το παιδικό κάθισμα, σε κάθε κάθισμα οχήματος εξοπλισμένο με αερόσακους.
- ! Ποτέ μην χρησιμοποιείτε παιδικό κάθισμα από δεύτερο χέρι, ή παιδικό κάθισμα που δεν ξέρετε το ιστορικό του, γιατί μπορεί να έχουν γίνει διαρθρωτικές ζημιές που βάζουν σε κίνδυνο την ασφάλεια του παιδιού σας.
- ! Παρακαλώ κρατήστε αυτό το παιδικό κάθισμα μακριά από το φως του ήλιου, διαφορετικά μπορεί να γίνει πολύ ζεστό για το παιδικό δέρμα.
- ! Ποτέ μην χρησιμοποιείτε σχοινιά ή άλλα υποκατάστατα στη θέση των ζωνών ασφαλείας σε περίπτωση τραυματισμού από συγκράτηση
- ! Μην χρησιμοποιείτε αυτό το παιδικό κάθισμα σαν κανονική καρέκλα, γιατί τείνει να πέσει και να τραυματίσει το παιδί.
- ! Μην χρησιμοποιείτε αυτό το παιδικό κάθισμα χωρίς τα μαλακά εξαρτήματα.
- ! Τα μαλακά υφάσματα δεν πρέπει να αντικαθίστανται με οποιαδήποτε άλλα εκτός από αυτά που συνιστώνται από τον κατασκευαστή, επειδή τα μαλακά εξαρτήματα αποτελούν αναπόσπαστο τμήμα της απόδοσης του παιδικού καθίσματος.
- ! Μην βάζετε οτιδήποτε άλλο εκτός από τα προτεινόμενα εσωτερικά μαξιλάκια στο παιδικό κάθισμα.
- ! Μην μεταφέρετε αυτό το παιδικό κάθισμα με το παιδί μέσα σ' αυτό.
- ! Μην βάζετε ανασφαλή στοιχεία στο όχημα, γιατί μπορεί να πεταχτούν τριγύρω και να τραυματίσουν τους επιβάτες σε μια απότομη στροφή, απότομο φρενάρισμα ή σύγκρουση.
- ! Μην επιτρέπετε οι ιμάντες του παιδικού καθίσματος ή οι πόρτες να παγιδευτούν στου οχήματος το κάθισμα ή την πόρτα.
- ! Μην συνεχίζετε να χρησιμοποιείτε αυτό το παιδικό κάθισμα αφού έχει υποστεί βίαιη συντριβή. Αντικαταστήστε το άμεσα καθώς μπορεί να υπάρχουν αόρατες δομικές βλάβες από τη συντριβή.
- ! Αφαιρέστε αυτό το παιδικό κάθισμα από το κάθισμα του οχήματος όταν δεν χρησιμοποιείτε για μεγάλο χρονικό διάστημα.
- ! Για να αποφύγετε την ασφυξία, αφαιρέστε πλαστικές τσάντες και υλικά συσκευασίας πριν χρησιμοποιήσετε αυτό το προϊόν. Οι πλαστικές τσάντες και τα υλικά συσκευασίας θα πρέπει τότε να μείνουν μακριά από μωρά και παιδιά.
- ! Συμβουλευτείτε τον προμηθευτή για θέματα που αφορούν την επισκευή, συντήρηση και αντικατάσταση των εξαρτημάτων.
- ! Μην χρησιμοποιείται τυχόν σημεία επαφής που φέρει το φορτίο, εκτός από εκείνα που περιγράφονται στις οδηγίες και σημειώνονται στο παιδικό κάθισμα.
- ! Μην τοποθετείτε αυτό το κάθισμα κάτω από τις ακόλουθες συνθήκες:
 1. Κάθισμα αυτοκινήτου με ζώνη ασφαλείας 2 σημείων.
 2. Καθίσματος οχημάτων με φορά προς τα πλάγια ή προς τα πίσω σε σχέση με την κατευθυντήρια κατεύθυνση του οχήματος.
 3. Καθίσματα οχήματος ασταθή κατά τη διάρκεια εγκατάστασης.

Επείγον

Σε περίπτωση επείγοντος ή ατυχήματος το πιο σημαντικό είναι να φροντίσετε να έχει το παιδί σας τις πρώτες βοήθειες και ιατρική περίθαλψη.







Πληροφορίες Για Το Προϊόν

1. Αυτό είναι ένα «γενικό» παιδικό κάθισμα. Έχει την έγκριση του UN ECE κανονισμός 44, 04 σειρά τροποποιήσεων, για γενική χρήση σε οχήματα και θα ταιριάζει στα περισσότερα, αλλά όχι σε όλα τα καθίσματα των αυτοκινήτων.
2. Η σωστή τοποθέτησή του είναι εφικτή αν ο κατασκευαστής του οχήματος δηλώνει στο εγχειρίδιο του οχήματος, ότι το όχημα μπορεί να δεχτεί ένα «καθολικό» σύστημα παιδικών καθισμάτων για τη συγκεκριμένη ηλικιακή ομάδα.
3. Αυτό το παιδικό κάθισμα έχει ταξινομηθεί σαν «γενικό» κάτω από αυστηρότερους όρους από αυτούς που εφαρμόζονται σε προηγούμενους σχεδιασμούς που δεν φέρουν αυτή την κοινοποίηση.
4. Σε περίπτωση αμφιβολίας παρακαλούμε συμβουλευτείτε τον προμηθευτή του παιδικού καθίσματος.

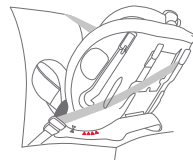
Προϊόν
Μοντέλο
Κατάλληλο για
Ομάδα μάζας
Υλικά
No ευρεσιτεχνίας

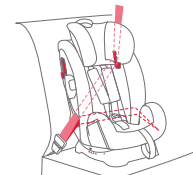
Παιδικό κάθισμα
C1209
Παιδιά βάρους 0-36 κιλά(περίπου 0-12 χρονών)
0+/1/2/3
Πλαστικό, μέταλλο, ύφασμα
Εκκρεμεί δίπλωμα ευρεσιτεχνίας

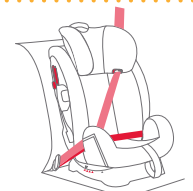
Επέλεξε την Λειτουργία Εγκατάστασης

Βάρος παιδιού	Λειτουργία εγκατάστασης	Εικόνες Για εγκατάσταση	Αναφορά ηλικίας	Θέση καθίσματος	Κάθισμα και οδηγίες
<18 κιλά	Λειτουργία βρέφους		< 4 χρονών	Θέση 5 	Οι εσωτερικοί Чтoбы надежно зaфиксировать ребeнкa в вoзрaстe 0-9 мeс., слeдyeт испoльзoвaть вклaдыш для нoвopoждeннoгo
9-18 κιλά	Λειτουργία μωρού		1 έτους έως 4 χρονών	Θέση 1-4 	Όταν τοποθετείτε το παιδικό κάθισμα στην λειτουργία μωρού, μην χρησιμοποιείτε τον εσωτερικό μειωτήρα.
15-36 κιλά	Λειτουργία μικρού παιδιού		3 χρονών έως 12 χρονών	Θέση 1-4 	Όταν τοποθετείτε τη ζώνη συγκράτησης στην παιδική λειτουργία, μη χρησιμοποιείτε το ένθετο για τα βρέφη

Σημαντικό

1. Μην χρησιμοποιείτε την στραμμένη προς τα εμπρός λειτουργία πριν το βάρος του παιδιού υπερβεί τα 9 κιλά.
2. Μόλις το παιδί γίνει κατάλληλο και για τους δυο τρόπους λειτουργίας βρέφους και μωρό, συνιστάται να έχει τοποθετηθεί αυτό το παιδικό κάθισμα, στη λειτουργία του βρέφους, καθώς είναι σχετικά ασφαλέστερο.

Χρησιμοποιήστε Πλαϊνό Προστατευτικό

Δες εικόνες 1 - 2

! Πρέπει να ανοίξεις το πλαϊνό πλαστικό προστατευτικό για την προστασία του παιδιού με μεγαλύτερη ασφάλεια. Το πλαϊνό προστατευτικό να μην είναι στην ίδια πλευρά με την πόρτα του οχήματος μπορεί να κλείσει και να επιτρέψει περισσότερο καθιστικό χώρο.

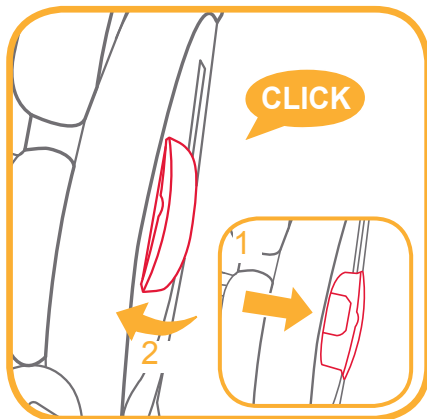
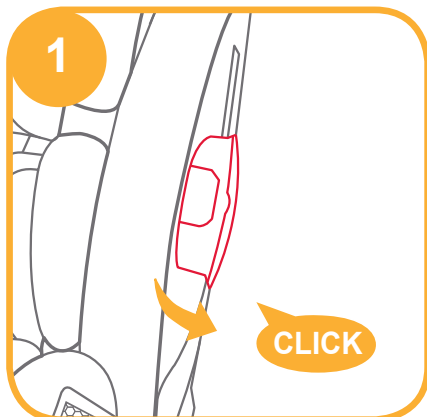

Ρύθμιση ανάκλησης

Δες εικόνες 3 - 4

Πίσε το χερούλι της ρύθμισης ανάκλησης και προσαρμόσε το παιδικό κάθισμα στη σωστή θέση 3

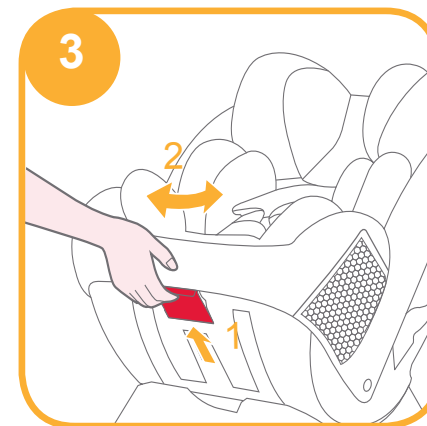

Η γωνία της ανάκλησης φαίνεται σαν 4

Η γωνία ανάκλησης 5 είναι για λειτουργία βρέφους και είναι σημειωμένη σαν μπλε τρίγωνο.

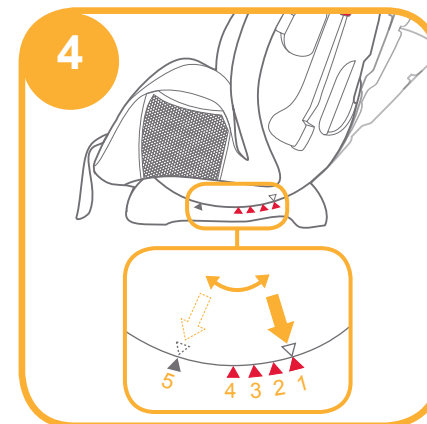

Υπάρχουν 4 γωνίες ανάκλησης 1-4 για λειτουργία βρέφους και είναι σημειωμένοι σαν κόκκινα τρίγωνα.

Υπάρχουν 4 γωνίες ανάκλησης 1-4 για λειτουργία μικρού παιδιού και είναι σημειωμένοι σαν κόκκινα τρίγωνα.

Ένδειξη γωνίας: με άνω και κάτω τρίγωνα ευθυγραμμισμένα.

Ρύθμιση ύψους

Για την στήριξη του κεφαλιού και τους ιμάντες ώμου

Δες εικόνες 5 - 6

Παρακαλώ προσαρμόστε τη στήριξη του κεφαλιού και τους ιμάντες ώμου στο κατάλληλο ύψος, ανάλογα με το ύψος του παιδιού.

! Όταν χρησιμοποιείτε τη λειτουργία βρέφους, οι υποδοχές από τους ιμάντες ώμου πρέπει να είναι ακριβώς κάτω από τους ώμους του παιδιού. 5 -1

! Όταν χρησιμοποιείτε τη λειτουργία μωρού, οι υποδοχές από τους ιμάντες ώμου πρέπει να είναι ακριβώς πάνω από τους ώμους του παιδιού. 5 -2

! Όταν χρησιμοποιείται τη λειτουργία για μικρό παιδί, οι οδηγίες για τους ιμάντες ώμου πρέπει να είναι λίγο πιο πάνω από τους ώμους του παιδιού. 5 -3

Αν οι ιμάντες ώμου δεν είναι στο σωστό ύψος, το παιδί μπορεί να πεταχτεί από το παιδικό κάθισμα, όταν υπάρχει ένα ατύχημα.

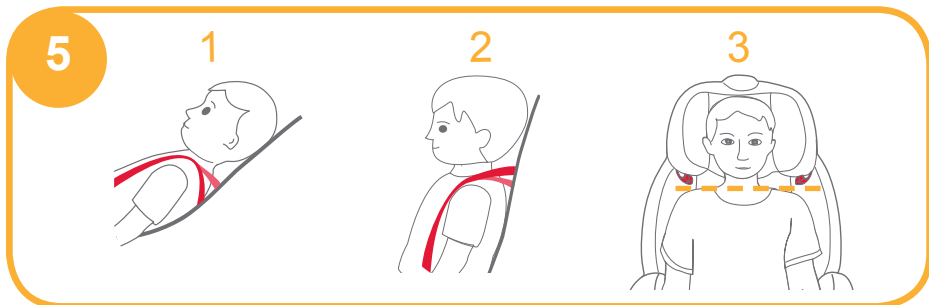

Πιέστε το μοχλό ρύθμισης για την στήριξη του κεφαλιού και εντωμεταξύ σπρώξτε προς τα πάνω ή προς τα κάτω το στήριγμα της κεφαλής μέχρι να ασφαλίσει σε μία από τις 10 θέσεις.

Η θέση από τη στήριξη του κεφαλιού φαίνεται σαν. 6

! Τα πλευρικά πτερύγια είναι σε θέση να ανοίξουν όταν η στήριξη του κεφαλιού ρυθμίζεται στην 6η θέση.

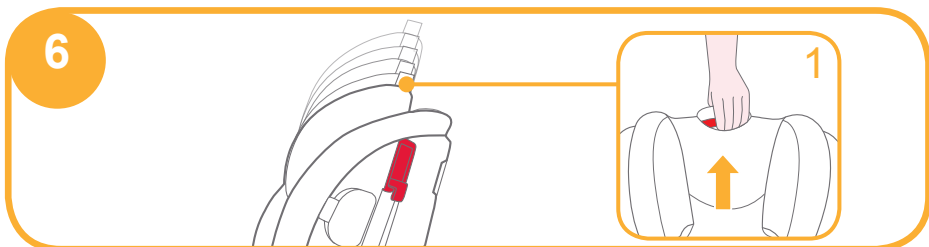

Ανησυχίες σχετικά με την εγκατάσταση

Δες εικόνες 7 - 9

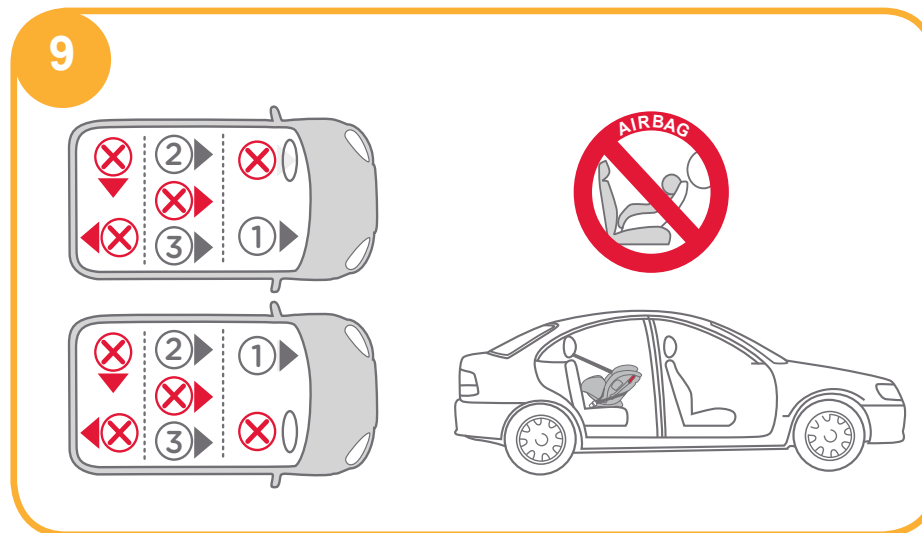
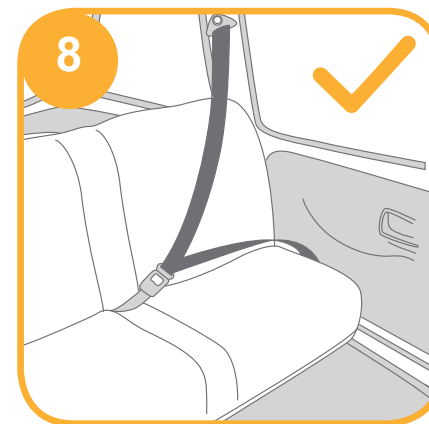
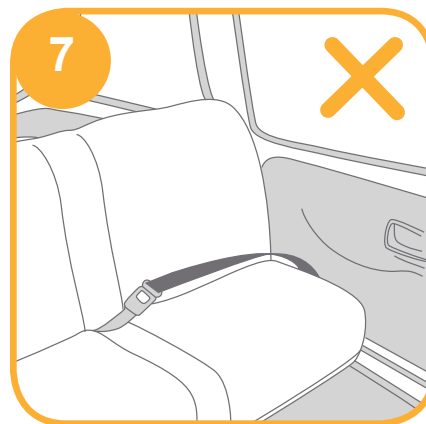

ΛΕΙΤΟΥΡΓΙΑ ΒΡΕΦΟΥΣ

(Λειτουργία οπίσθιας θέσεις/για παιδιά κάτω των 18 κιλών/νεογέννητα έως 4 χρονών)

Δες εικόνες 10 - 19

! Παρακαλώ τοποθετήστε το παιδικό κάθισμα , στο πίσω κάθισμα του οχήματος και μετά βάλτε το παιδί μέσα στο παιδικό κάθισμα.

ι. Εγκατάσταση για την λειτουργία βρέφους

- ! Πρώτα προσαρμόστε την γωνία του παιδικού καθίσματος στη θέση 5. Ένδειξη γωνίας: Με κορυφαίο τρίγωνο και μπλε τρίγωνο ευθυγραμμισμένα.
- ! Βεβαιωθείτε ότι οι ιμάντες ώμου είναι προσαρμοσμένοι στο σωστό ύψος πριν τοποθετήσετε αυτό το παιδικό κάθισμα.
- ! Κατά την εγκατάσταση και ρύθμιση των ζωνών ασφαλείας, βεβαιωθείτε ότι τόσο η ζώνη των ώμων και η ζώνη της μέσης δεν έχουν στρίψει και δεν θα σταματήσουν τις ζώνες ασφαλείας από τη σωστή λειτουργία.

1. Περάστε τη ζώνη μέσης πάνω από τις υποδοχές ασφαλείας και στη συνέχεια τοποθετήστε την μέσα στην πόρπη του οχήματος. 10 11

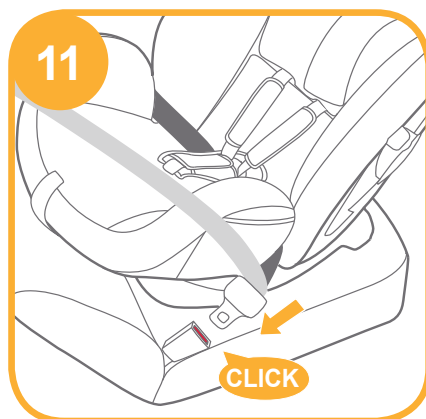
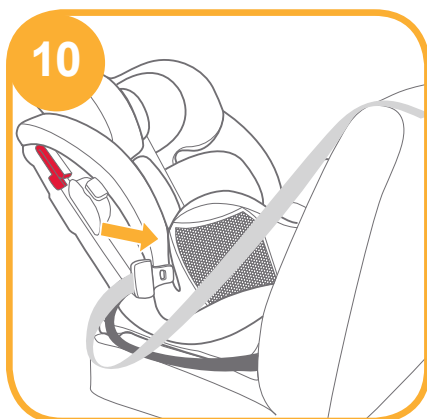

2. Στερεώστε τον ιμάντα ώμου στις δύο σχισμές από τις ζώνες ώμου στο πίσω μέρος του σώματος. 12

! Ο ιμάντας ώμου πρέπει να περάσει μέσα από το κλειδώμα. 13

! Βεβαιωθείτε ότι η ασφάλεια που κλειδώνει τη ζώνη είναι εντελώς κλειστή όταν δεν χρησιμοποιείται, για να αποτρέψετε τραυματισμούς ,ή ζημιά στην ταπετσαρία του οχήματος.

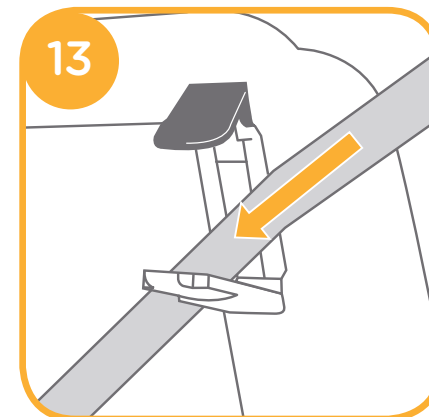

3. Ενώ πιέζετε το παιδικό κάθισμα, τραβήξτε τις ζώνες του παιδικού καθίσματος για να το στερεώσετε καλά και με ασφάλεια. 14

! Το παιδικό κάθισμα δεν μπορεί να χρησιμοποιηθεί στο όχημα με ασφάλεια, όταν η πόρπη της ασφαλείας (τέλος θηλυκής πόρπης) είναι πολύ μακριά για να στερεώσει το παιδικό κάθισμα με ασφάλεια.

! Παρακαλώ τσεκάρτε μετακινώντας το παιδικό κάθισμα μπροστά και πίσω.



- Σωστά συναρμολογημένη η ζώνη του οχήματος φαίνεται όπως. **15**
- ! Η ζώνη της μέσης περνάει μέσα από τις υποδοχές του καθίσματος όπως. **15-1**
 - ! Η ζώνη των ώμων πρέπει να περνάει μέσα από τις υποδοχές των ζωνών ώμων όπως. **15-2**
 - ! Η γλώσσα της πόρπης του οχήματος έχει αγκιστρωθεί με την πόρπη σωστά όπως. **15-3**

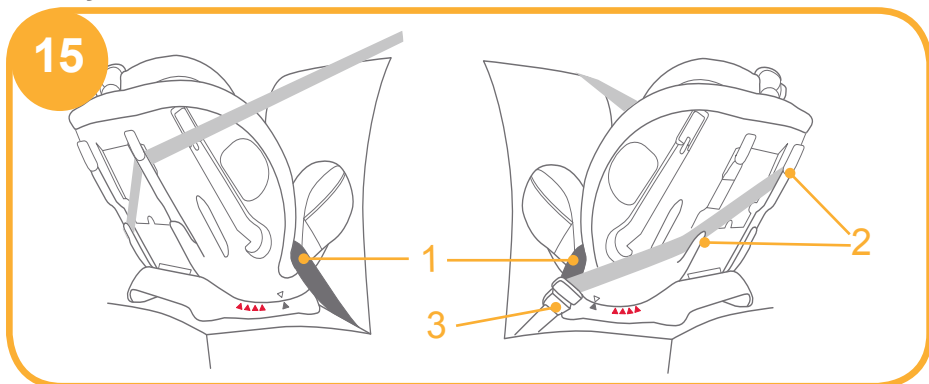

ii. Ασφαλίστε το παιδί σας στο παιδικό κάθισμα, χρησιμοποιώντας εσωτερικό μειωτήρα

Αφαιρέστε το στήριγμα του κεφαλιού από τον μειωτήρα όταν το κεφάλι του παιδιού δεν είναι αναπαυτικά. Ο μειωτήρας του σώματος μπορεί να χρησιμοποιηθεί ξεχωριστά χωρίς το στήριγμα του κεφαλιού.

Αφαιρέστε το τμήμα του σώματος από τον μειωτήρα όταν οι ώμοι του παιδιού δεν μπαίνουν πια αναπαυτικά.

Προτείνουμε να χρησιμοποιείτε όλο τον εσωτερικό μειωτήρα όταν το παιδί είναι 0-9 μηνών ή μέχρι να ξεπεράσει το μειωτήρα. Ο εσωτερικός μειωτήρας αυξάνει την πλευρική προστασία.

1. Ενώ πατάτε το κουμπί ρύθμισης των ιμάντων, τραβήξτε τους δύο ιμάντες ώμου του παιδικού καθίσματος. **16**



2. Πατήστε το κόκκινο κουμπί να απεμπλακεί η πόρπη. **17**

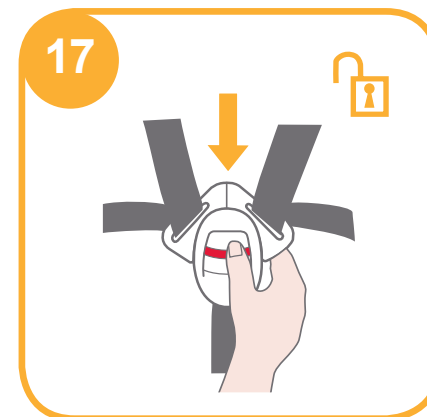

3. Τοποθετήστε το παιδί στο παιδικό κάθισμα και περάστε και τα δύο χέρια μέσα από τους ιμάντες.

4. Εμπλέξτε την πόρπη. **18**

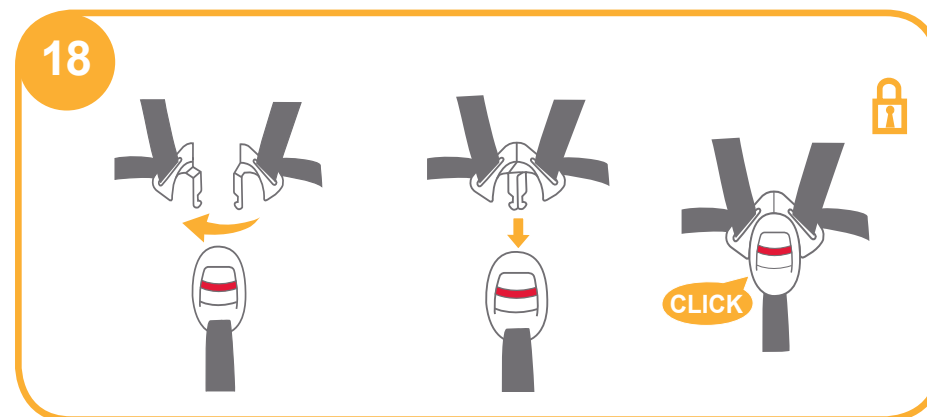

5. Τραβήξτε προς τα κάτω τον ιμάντα προσαρμογής και ρυθμίστε τον στο κατάλληλο μήκος για να είσαστε σίγουροι ότι το παιδί σας είναι ασφαλισμένο. ¹⁹

! Αφού το παιδί έχει κάτσει, ελέγξτε ξανά αν οι ιμάντες του ώμου είναι στο κατάλληλο ύψος.

! Σιγουρευτείτε ότι η απόσταση μεταξύ του παιδιού και των ιμάντων ώμου είναι περίπου το πάχος ενός χεριού.



Τοποθέτηση για μωρό

(Λειτουργία στραμμένη προς τα εμπρός/για παιδιά μεταξύ 9-18 κιλά/1-4χρονών)

Δες εικόνες ²⁰ - ²⁷

! Παρακαλώ τοποθετήστε το παιδικό κάθισμα στο κάθισμα του οχήματος και μετά βάλτε το παιδί στο παιδικό κάθισμα.

i.Εγκατάσταση για λειτουργία μωρού

! Παρακαλώ προσαρμόστε το παιδικό κάθισμα στην κατάλληλη γωνία (4 θέσεις για τη λειτουργία μωρού). Ένδειξη της γωνίας: Με το κορυφαίο τρίγωνο και το κόκκινο τρίγωνο ευθυγραμμισμένο.

! Παρακαλώ προσαρμόστε τους ιμάντες ώμου στο σωστό ύψος πριν τοποθετήσετε το παιδικό κάθισμα.

! όταν τοποθετήσετε και προσαρμόσετε τις ζώνες ασφαλείας, βεβαιωθείτε ότι τόσο η ζώνη των ώμων όσο και η ζώνη της μέσης δεν έχουν στρίψει και δεν θα εμποδίσουν τις ζώνες ασφαλείας από τη σωστή λειτουργία.

1. Περάστε τη ζώνη ασφαλείας ανάμεσα από τις υποδοχές στο πίσω μέρος του καθίσματος. ²⁰



2. Ασφαλίστε τη ζώνη ασφαλείας. ²¹

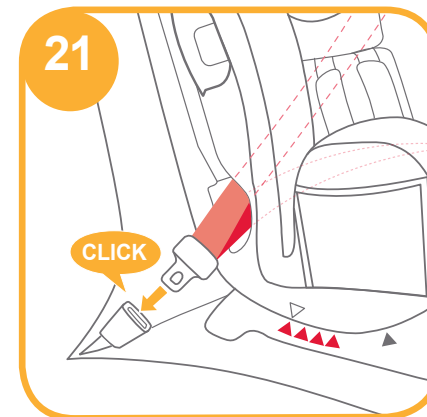

3. Ανοίξτε την συσκευή κλειδώματος και εισάγετε την ζώνη ασφαλείας ανάμεσά της. ²²

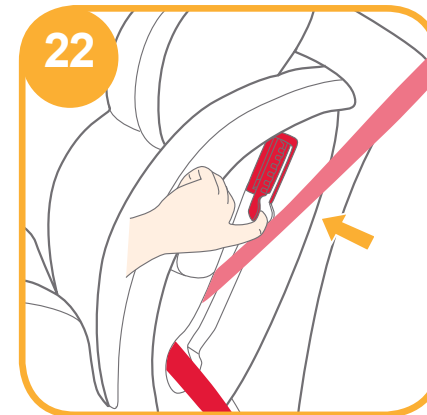

4. Ενώ πιέζετε το παιδικό κάθισμα, τραβήξτε τις ζώνες για να δέσετε το παιδικό κάθισμα σωστά και με ασφάλεια. ²³

! Το παιδικό κάθισμα δεν μπορεί να χρησιμοποιηθεί σε οχήματα όπου η πόρπη ασφαλείας (θηλυκό άκρο της πόρπης) είναι πολύ μακρύ για να αγκιστρώσει το παιδικό κάθισμα με ασφάλεια.

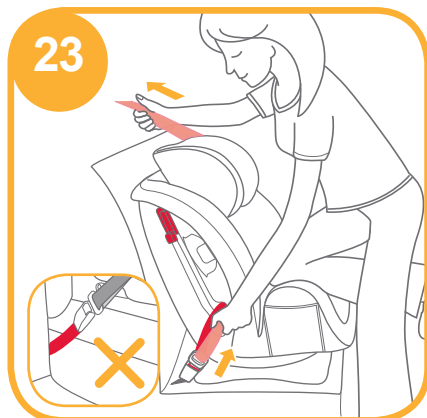

! Παρακαλώ ελέγξτε μετακινώντας το παιδικό κάθισμα μπροστά και πίσω.

Η σωστά συναρμολογημένη ζώνη φαίνεται όπως. ²⁴

! Η ζώνη των ώμων περνάει ανάμεσα από τη συσκευή κλειδώματος όπως. ²⁴⁻¹

! Η ζώνη της μέσης περνάει ανάμεσα από τις υποδοχές όπως. ²⁴⁻²

! Η γλώσσα της πόρπης του οχήματος αγκιστρώνετε με την πόρπη σωστά, όπως. ²⁴⁻³

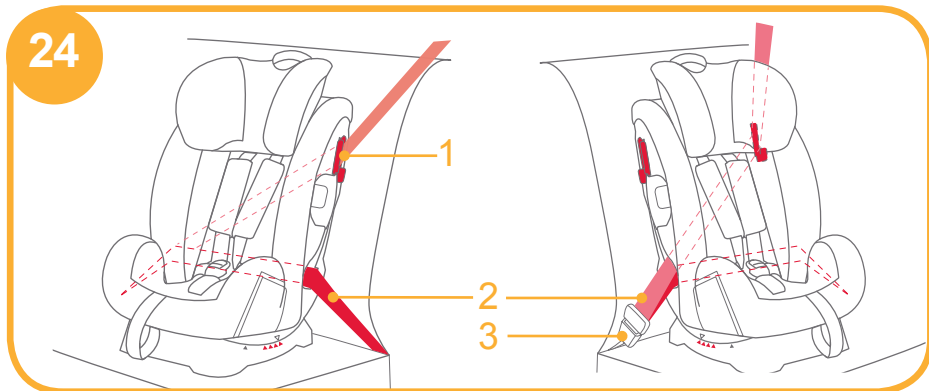

ii. Ασφαλίστε το παιδί σας στο παιδικό κάθισμα χρησιμοποιώντας το τμήμα του σώματος

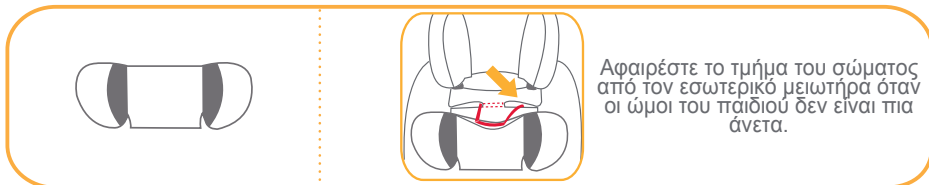

Αφαιρέστε το τμήμα του σώματος από τον εσωτερικό μειωτήρα όταν οι ώμοι του παιδιού δεν είναι πια άνετα.

! Όταν τοποθετείτε το παιδικό κάθισμα στην λειτουργία μωρού, μην χρησιμοποιείτε τον εσωτερικό μειωτήρα.

1. Ενώ πιέζετε το κουμπί προσαρμογής, τραβήξτε τελείως τους δύο ιμάντες ώμου του παιδικού καθίσματος. ²⁵

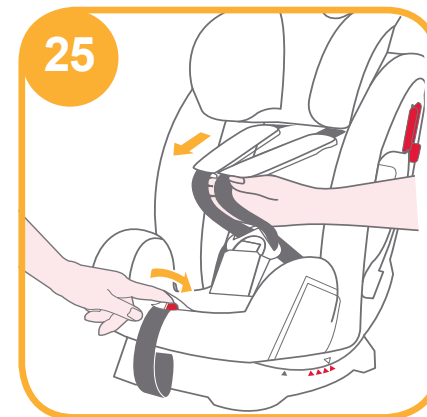

2. Πιέστε το κόκκινο κουμπί να απαγκιστρώσετε την πόρπη. ²⁶

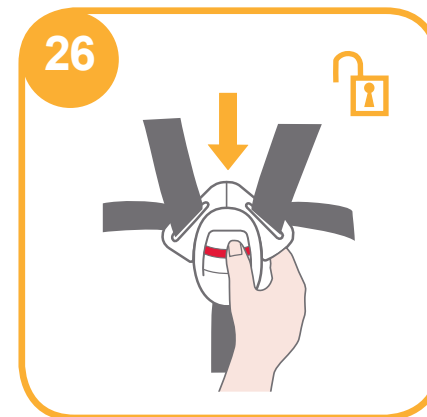

3. Τοποθετήστε το παιδί στο παιδικό κάθισμα και αγκιστρώστε την πόρπη.

4. Τραβήξτε προς τα κάτω τους ιμάντες προσαρμογής και προσαρμόστε τους στο κατάλληλο μήκος ώστε το παιδί να είναι ασφαλισμένο. ²⁷

! Αφού το παιδί σας έχει καθίσει, ελέγξτε ξανά τους ιμάντες των ώμων να βρίσκονται στο σωστό ύψος.

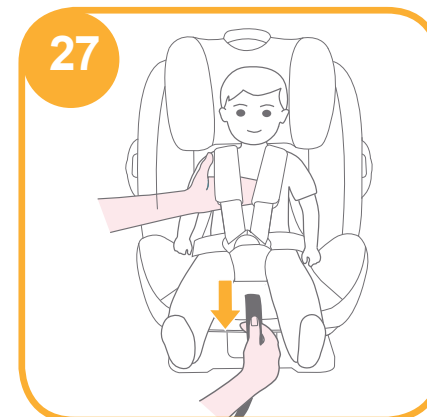

! Βεβαιωθεί ότι η απόσταση μεταξύ του παιδιού και των ιμάντων ώμων είναι περίπου το πάχος ενός χεριού.

Λειτουργία για μικρό παιδί

(Λειτουργία στραμμένη προς τα εμπρός/για παιδιά 15-36 κιλά/3-12 χρονών)

Δες εικόνες 28 - 32

i. Τοποθέτηση για μικρό παιδί

! Απλά χρησιμοποιήστε τις ζώνες ασφαλείας του οχήματος, όταν τοποθετείτε το παιδικό κάθισμα στη λειτουργία για μικρό παιδί, μην χρησιμοποιείτε τον εσωτερικό μειωτήρα, τους ιμάντες ώμου ή τον ιμάντα ανάμεσα στα πόδια, παρακαλώ αποθηκεύστε τους ιμάντες ώμου, την πόρπη και τις γλώσσες της πόρπης στα αντίστοιχα διαμερίσματα αποθήκευσης.

! Παρακαλώ τοποθετήστε το παιδικό κάθισμα στην κατάλληλη γωνία (4 θέσεις για την λειτουργία για μικρό παιδί. Ένδειξη της γωνίας: Με το κορυφαίο τρίγωνο και το κόκκινο τρίγωνο ευθυγραμμισμένο.

! Όταν τοποθετήσετε ή προσαρμόσετε τις ζώνες ασφαλείας, βεβαιωθείτε ότι τόσο η ζώνη των ώμων όσο και η ζώνη της μέσης δεν έχουν στρίψει και δεν θα κρατήσει τις ζώνες ασφαλείας από το να τοποθετηθούν σωστά.

1. Πατήστε το κόκκινο κουμπί να απαγκιστρώσετε την πόρπη. 28

2. Αφαιρέστε τον εσωτερικό μειωτήρα και τον ιμάντα ανάμεσα στα πόδια.

! Όταν τοποθετείτε το παιδικό κάθισμα στη λειτουργία για μικρό παιδί, μην χρησιμοποιείτε τον εσωτερικό μειωτήρα.

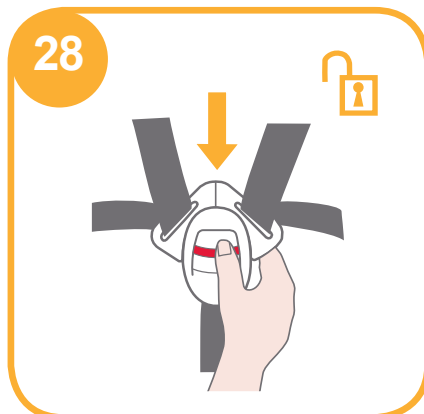

29

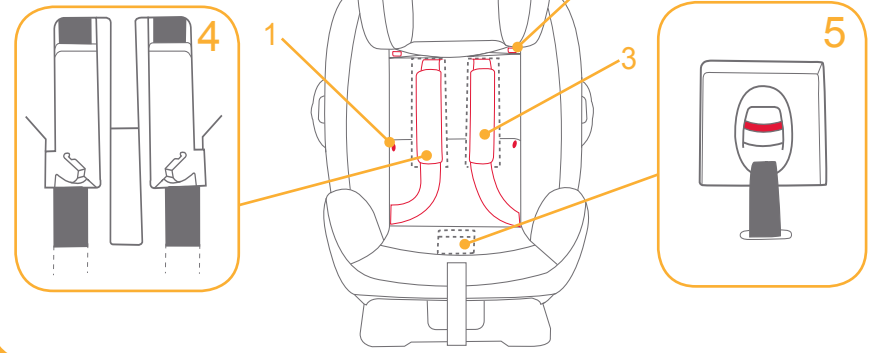

3. Αποσυνδέστε την ασφάλεια και το άγκιστρο και στερεώστε. 29 -1 & 29 -2

4. Σηκώστε το επάνω πτερύγιο προς τα πάνω και τραβήξτε το κάτω πτερύγιο προς τα εμπρός και στη συνέχεια αποθηκεύστε τους ιμάντες ώμων στο δικό τους διαμέρισμα αποθήκευσης. 29 -3

5. Τραβήξτε την αγκράφα στο πίσω μέρος του μαξιλαριού του καθίσματος και στη συνέχεια αποθηκεύστε την πόρπη και τις γλώσσες της πόρπης στους αντίστοιχους αποθηκευτικούς χώρους. 29 -4 & 29 -5

6. Μην ξαναβάλετε την ασφάλεια και το άγκιστρο για την ανάκτηση του μαξιλαριού του καθίσματος. Η ανάκτηση του μαξιλαριού του καθίσματος εμφανίζεται ως 30

30

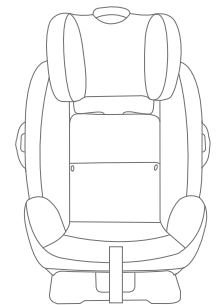

ii. Ασφαλίζοντας το παιδί σας στο παιδικό κάθισμα, χρησιμοποιήστε το προστατευτικό κεφαλιού.

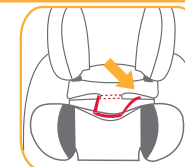

Αφαιρέστε το τμήμα του σώματος από τον εσωτερικό μειωτήρα όταν οι ώμοι του παιδιού δεν είναι πια άνετα.

1. Αφήστε το παιδί να κάτσει στο παιδικό κάθισμα, τσεκάρετε ωστόσο τους οδηγούς από τις ζώνες των ώμων να είναι στο σωστό ύψος.
2. Η θέση του ιμάντα ώμου είναι ανάμεσα στον οδηγό του ιμάντα ώμου και περνάει η ζώνη μέσης ανάμεσα από τις σχισμές του καθίσματος. Στερεώστε την πόρπη και τραβήξτε την ζώνη του οχήματος για να σφίξετε. **31**

! Η ζώνη ώμου πρέπει να περνάει ανάμεσα από τον οδηγό του ιμάντα ώμου.

! Η ζώνη της μέσης πρέπει να περνάει ανάμεσα από τις σχισμές του καθίσματος.

! Το παιδικό κάθισμα δεν μπορεί να χρησιμοποιηθεί στο όχημα όπου η πόρπη της ζώνης ασφαλείας (θηλυκό τέλος της πόρπης) είναι πολύ μακρύ για να αγκιστρώσει το παιδικό κάθισμα με ασφάλεια.

! Μην χρησιμοποιείτε τη μέση του οχήματος, μόνο ζώνη κατά μήκος μπροστά στα παιδί.

! Μην χρησιμοποιείτε χαλαρή την ζώνη των ώμων ή τοποθετημένη κάτω από το βραχίονα.

! Μην χρησιμοποιείτε τη ζώνη των ώμων πίσω από την πλάτη του παιδιού.

! Μην επιτρέπετε στο παιδί να γλιστρήσει στο παιδικό κάθισμα υπάρχει περίπτωση στραγγαλισμού.

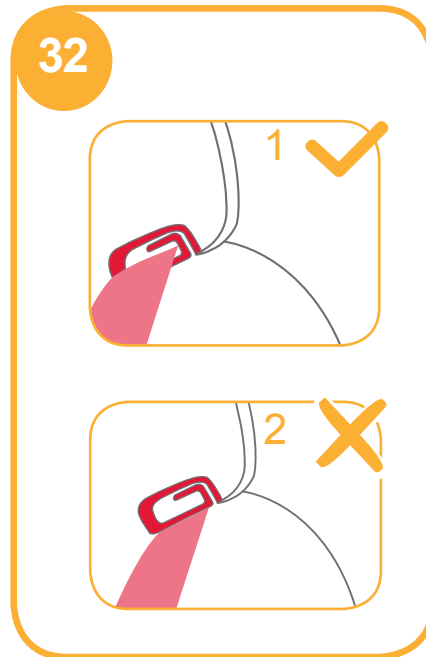

Αποκολλήστε τα μαλακά αντικείμενα

Δες εικόνες **33**

1. Αφαιρέστε τον εσωτερικό μειωτήρα και τον ιμάντα ανάμεσα στα πόδια.

2. Πατήστε το κόκκινο κουμπί να απαγκιστρώσετε την πόρπη.

3. Αποσυνδέστε το άγκιστρο και τις συνδέσεις από την στήριξη του κεφαλιού και μετά αφαιρέστε το στήριγμα του κεφαλιού. **33-1**

4. Αποσυνδέστε την ασφάλεια στο μαξιλάρι του καθίσματος, τραβήξτε την πόρπη στο πίσω μέρος του μαξιλαριού του καθίσματος και μετά αφαιρέστε το μαξιλάρι του καθίσματος. **33**

! Παρακαλώ μην αφαιρέσετε οποιαδήποτε υποδοχή που στερεώνεται στο πλαστικό κατά την αφαίρεση των μαλακών αντικειμένων.

! Συγκεντρώστε τα μαλακά αντικείμενα με αντίστροφα βήματα.

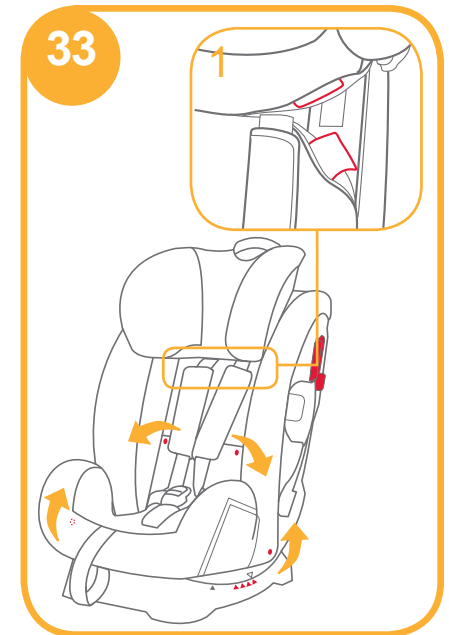

Συντήρηση

- ! Μετά την αφαίρεση του εσωτερικού μειωτήρα, παρακαλώ να τον αποθηκεύσετε κάπου όπου το παιδί δεν μπορεί να έχει πρόσβαση.
- ! Παρακαλώ πλύνετε τα μαλακά αντικείμενα με κρύο νερό κάτω από τους 30° C.
- ! Μην σιδερώνετε τα μαλακά αντικείμενα.
- ! Μην χρησιμοποιείτε χλωρίνη ή στεγνό καθάρισμα στα μαλακά αντικείμενα.
- ! Μην χρησιμοποιείτε αδιάλυτο ουδέτερο απορρυπαντικό βενζίνης ή άλλο οργανικό διαλύτη για να πλύνετε το κάθισμα. Μπορεί να προκαλέσει ζημιά στο κάθισμα.
- ! Μην στύβετε τα μαλακά αντικείμενα για να στεγνώσουν, με μεγάλη δύναμη, μπορεί να αφήσουν γραμμές.
- ! Παρακαλώ κρεμάστε σε στεγνό μέρος στη σκιά τα μαλακά αντικείμενα.
- ! Παρακαλώ αφαιρέστε το παιδικό κάθισμα από το κάθισμα του οχήματος αν δεν χρησιμοποιείτε για μεγάλο χρονικό διάστημα. Βάλτε το παιδικό κάθισμα στη σκιά και κάπου όπου το παιδί δεν μπορεί να έχει πρόσβαση.



SE Gratulerar

Du har köpt en högkvalitativ, fullt certifierad säkerhetsbilbarnstol. Denna produkt är lämplig att använda för barn som väger UNDER 36 kg (ungefär 12 månader eller yngre).

Läs noga igenom denna bruksanvisning och följ installationsstegen eftersom det är det ENDA sättet att skydda ditt barn från allvarliga skador eller dödsfall vid en eventuell olycka och för att göra det bekvämt för ditt barn när den här produkten används.

Spara denna bruksanvisning för framtida behov.

Bekräfta

Se till att ditt fordon är utrustat med utdragbart 3-punkts säkerhetsbälte.

Säkerhetsbälten kan vara olika i design och längd beroende på tillverkare, tillverkningsdatum och typ av fordon. Denna bilbarnstol är endast lämplig att använda i de listade fordonen som är utrustade med 3-punkts utdragbart säkerhetsbälte och som är godkända enligt UN ECE bestämmelsen nr 16 eller likvärdig standard.

Denna bilbarnstol är godkänd enligt UN ECE bestämmelse 44, 04 serierna av tillägg.

Denna bilbarnstol är inte lämplig att använda i fordon som har midjebälten.

! Förvara bruksanvisningen i förvaringsutrymmet på baksidan av höljet för framtida referens.

Förteckning över delar

Kontrollera att alla delar är tillgängliga före montering. Om någon del saknas, kontakta återförsäljaren. Inga verktyg behövs för montering.

Fig. 1.1 Huvudstöd

Fig. 1.2 Stolsdyna

Fig. 1.3 Spänne

Fig. 1.4 Bandjustering

Fig. 1.5 Lutningsinställningshandtag
för förvaring

Fig. 1.6 Grenrem

Fig. 1.7 Axelrem

Fig. 1.8 Spädbarnsinsats

Fig. 1.9 Kroppsektion

Fig. 1.10 Låsenhet

Fig. 1.11 Justerspak huvudstöd

Fig. 1.12 Låsning

Fig. 1.13 Fack för bruksanvisning

Fig. 1.14 Bas

Fig. 1.15 Baksidesöppning

Fig. 1.16 Stolsöppning

Yttre mjukt material inklusive sätesdyna, grendyna, huvudstöd och spädbarnsinsats. Se till att det inte saknas några delar. Kontakta återförsäljaren om något saknas.

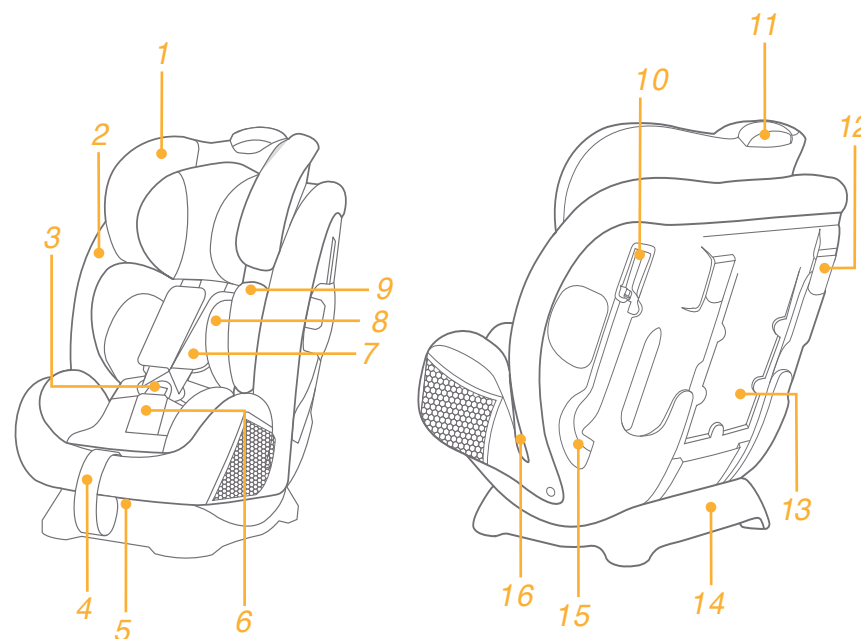

VARNING

- ! INGEN bilbarnstol kan garantera fullständigt skydd från skador vid en krock. Emellertid, kommer korrekt användning av denna bilbarnstol att minska risken för allvarliga skador eller dödsfall för ditt barn.
- ! Denna bilbarnstol är ENDAST designad för barn som väger 36 kg (ungefär 12 år ålder eller yngre).
- ! Använd den INTE framåtvänd innan barnet väger mer än 9 kg.
- ! Remmarna på bilbarnstolen och bilsätet bör dras åt och inte vridas.
- ! Använd INTE eller installera denna bilstol för spädbarn innan du läst och förstått instruktionerna i denna bruksanvisning och i fordonets bruksanvisning.
- ! Installera INTE eller använd denna bilbarnstol utan att följa instruktionerna och varningarna i denna bruksanvisning eftersom du annars kan utsätta ditt barn för allvarliga skaderisker eller dödsfall.
- ! Gör INGA modifieringar på denna bilbarnstol eller använd den med komponentdelar från andra tillverkare.
- ! Använd INTE denna bilbarnstol om den har skador eller om delar saknas.
- ! Låt INTE ditt barn bära stora/för stora kläder när denna bilbarnstol används i baby- eller småbarnsläge eftersom dessa kan förhindra att barnet sitter säkert och korrekt fastspänt med axelremmarna och klykan mellan benen.
- ! När denna bilbarnstol används i baby- eller småbarnsläge måste säkerhetsbältet användas korrekt och se till att midjebältet används långt ned så att bäckenet sitter fast.
- ! Lämna INTE denna bilbarnstol i fordonet obältat eller utan att den sitter fast eftersom en bilbarnstol som inte är fastsatt kan kastas runt och skada passagerarna vid skarpa svängar, plötsliga stopp, eller krock. Ta bort den om den inte används regelbundet.
- ! Lämna ALDRIG barnet utan tillsyn med denna bilbarnstol.
- ! Installera ALDRIG denna bilbarnstol i något fordonsäte som har en krockkudde.
- ! Använd ALDRIG en second-hand bilbarnstol eller en bilbarnstol som du inte känner till eftersom de kan ha strukturella skador som riskerar barnets säkerhet.
- ! Håll denna bilbarnstol borta från solljus, eftersom den kan bli för het för

barnets hud.

- ! Använd ALDRIG rep eller andra substitut istället för bilbältet vilket då kan leda till skador.
- ! Använd INTE denna bilbarnstol som en vanlig stol eftersom den har en benägenhet att ramla ned och skada barnet.
- ! Använd INTE denna bilbarnstol utan dess mjuka material.
- ! Det mjuka materialet kan inte ersättas med något annat än det som rekommenderas av tillverkaren, eftersom det mjuka materialet utgör en integrerad del av bilbarnstolens prestanda.
- ! Placera INTE något annat än rekommenderat mjukt material i denna bilbarnstol.
- ! Bär INTE denna bilbarnstol med barnet däri.
- ! Placera INTE material löst i fordonet eftersom en bilbarnstol som inte är fastsatt kan kastas runt och skada passagerarna vid skarpa svängar, plötsliga stopp eller krock.
- ! Låt inte bilbarnstolens sele eller fäste fastna i fordonssätet eller i dörren.
- ! Fortsätt INTE att använda denna bilbarnstol efter att den utsatts för någon kraftig krock. Byt omedelbart eftersom det kan finnas osynliga, strukturella skador från krocken.
- ! Ta bort bilbarnstolen från fordonet om det inte skall användas under en längre tid.
- ! För att undvika kvävningrisk, ta bort plastpåsen och förpackningsmaterialet innan produkten används. Plastpåsen och förpackningsmaterialet bör sedan hållas borta från småbarn och barn.
- ! Rådfråga återförsäljaren beträffande frågor om underhåll, reparation eller byte av delar.
- ! Använd INTE andra fästpunkter än de som beskrivs i instruktionerna och som är markerade på bilbarnstolen.
- ! Använd INTE denna bilbarnstol under följande förhållanden:
 1. Fordonssäte med 2-punktsbälten.
 2. Fordonssäten riktade åt sidan eller bakåt avseende bilens körriktning.
 3. Fordonssäten som är instabila under installation.

Nödfall







Vid nödfall eller olyckor, är det mycket viktigt att barnet får första hjälpen och medicinsk behandling omedelbart.

Produktinformation

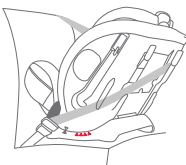
1. Denna bilbarnstol är en "universell" bilbarnstol. Den är godkänd enligt UN ECE bestämmelsen 44, 04 serierna av tilläggen för allmänt bruk i fordon och passar de flesta, men inte alla, bilsäten.
2. En korrekt montering är möjlig om fordonstillverkaren har deklarerat i fordonets handbok att fordonet kan acceptera en "universell" bilbarnstol för denna åldersgrupp.
3. Denna bilbarnstol har klassificerats som "universell" under mer stringenta förhållanden än de som gäller för tidigare designer som inte har detta meddelande.
4. Vid tveksamheter, kontakta distributören av bilbarnstolen.

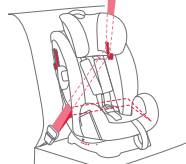
Produkt	bilbarnstol
Modell	C1209
Lämplig för Grupp	barn som väger 0 - 36 kg (ungefär 0 – 12 års ålder)
Material	0+/1/2/3
Patentnr.	Plast, metall, tyg
	Patent under ansökan

Välj installationsläge

Barnets vikt	Installationsläge	Figur för installation	Referensålder	Stolposition	Instruktioner för stolsdynor
<18kg	Babyläge		< 4 år	Position 5 	Spädbarnsinsatsen måste användas från 0-9 månader för att barnet skall sitta ordentligt fast
9 -18kg	Småbarnsläge		1 år - 4 år	Position 1-4 	Vid installation av bilbarnstolen i småbarnsläge, använd inte spädbarnsinsatsen.
15 -36kg	Juniorläge		3 år - 12 år	Position 1-4 	När du installerar bilbarnstolen i junior-läge, använd inte babytillägget

Viktigt

1. Använd INTE framåtvänd innan barnet väger mer än 9 kg.
2. När barnet stort nog för både småbarnsläge och babyläge rekommenderas att installera denna bilbarnstol i babyläge då det är förhållandevis säkrare.

Använda sidostötskydd

se bilderna ① - ②

! Måste öppna sidostötskyddets plast för att skydda barnet bättre. Sidostötskyddet som inte är på samma sida som fordonets dörr kan stängas för att ge mer plats i stolen..

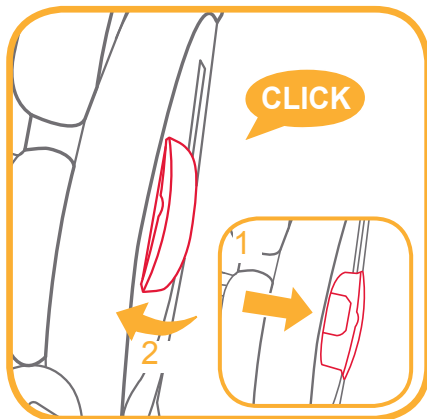
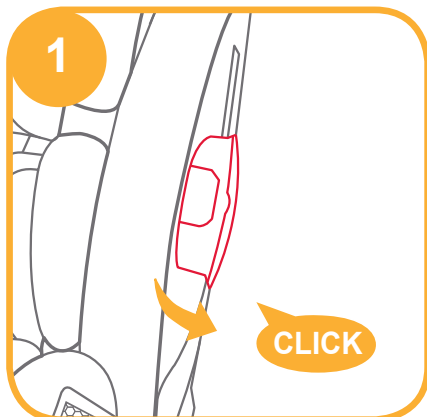

Lutningsinställning

se bilderna ③ - ④

Tryck på lutningsinställningshandtaget och ställ in barnets lutning till lämplig position ③

Lutningsvinkeln visas som ④

Lutningsvinkeln 5 är för babyläge och är markerad som blå trianglar.

Det finns fyra lutningsvinklar 1-4 för småbarnsläge, de är markerade som röda trianglar.

Det finns tre lutningsvinklar 1-4 för juniorläge, de är markerade som röda trianglar.

Vinkelindikering: med topp- och botten-trianglar i linje.

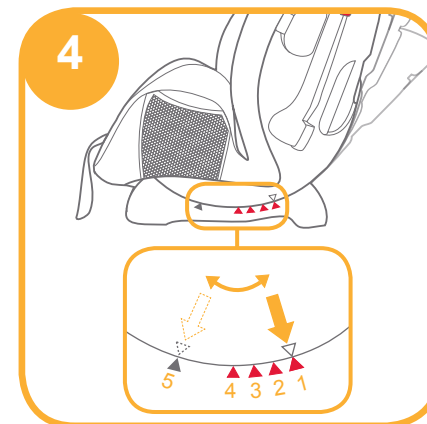
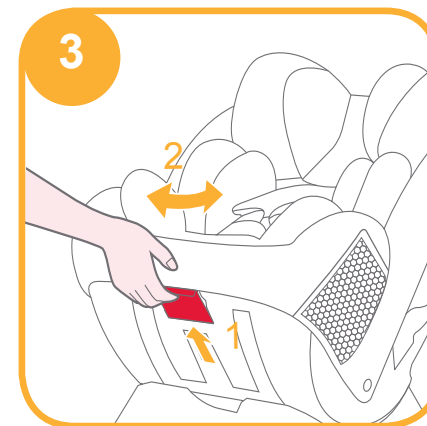

Höjdjustering för huvudstöd och axelselen

se bilderna 5 - 6

Ställ in huvudstödet och axselarna i korrekt höjd enligt barnets längd

! Vid användning i babyläge måste axselens öppningar vara i höjd med eller under barnets axlar. 5 -1

! Vid användning i småbarnsläge måste axselens öppningar vara i höjd med eller precis ovanför barnets axlar. 5 -2

! Vid användning i juniorläge måste axselens öppningar vara i höjd med eller precis ovanför barnets axlar. 5 -3

Om axselen inte är i korrekt höjd kan barnet kastas lossa från bilbarnstolen vid en krock.

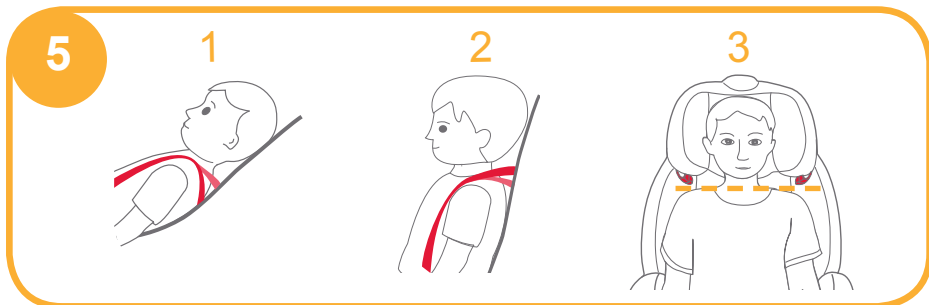

Kläm på huvudstödsspaken och dra samtidigt upp eller skjut ned huvudstödet tills det snäpper fast i en av de 10 positionerna.

Huvudstödpositionerna visas som 6

! Sidovingarna kan öppnas när huvudstödet är inställt i 6:e positionen.

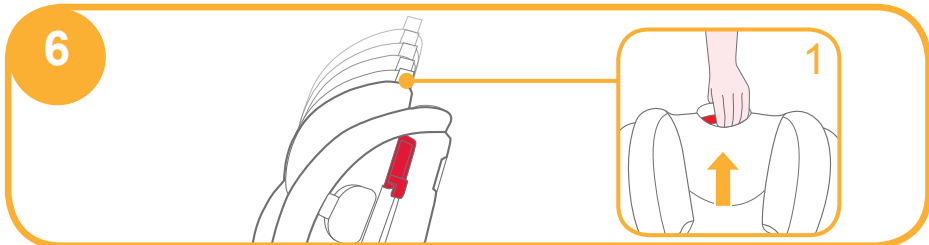

Angående installation

se bilderna 7 - 9

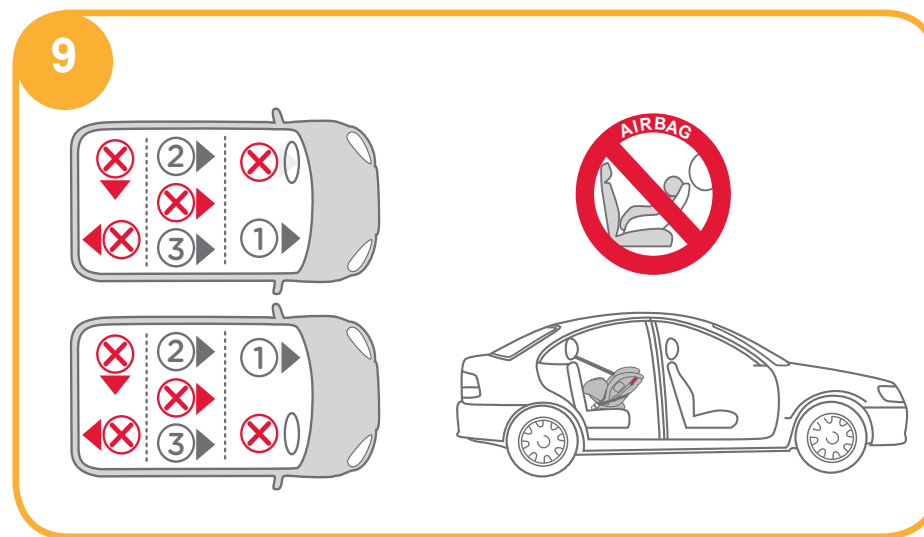
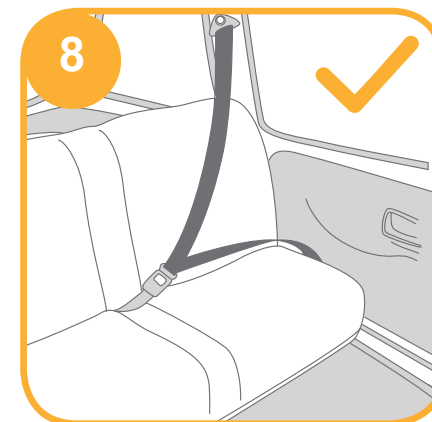
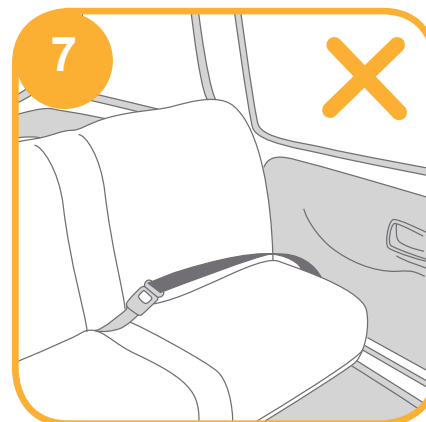

Babyläge

(Bakåtriktat läge/för barn under 18 kg/nyfödda - 4 års ålder)

se bilderna 10 - 19

! Installera bilbarnstolen i fordonets baksäte, och placera sedan barnet i bilbarnstolen.

i. Installation för babyläge

! Justera först vinkeln för bilbarnstolen till position 5. Vinkelindikering: Med topp- och bottentriangeln i linje.

! Se till att axelremmen är inställd på korrekt höjd innan bilbarnstolen installeras.

! Vid installation och inställning av säkerhetsbältet, se till att både axel- och midjebältet inte är vridna och att säkerhetsbältet fungerar korrekt.

1. Led midjebältet över stolens öppningar och fäst fordonets bältesfäste i spännet. 10 11

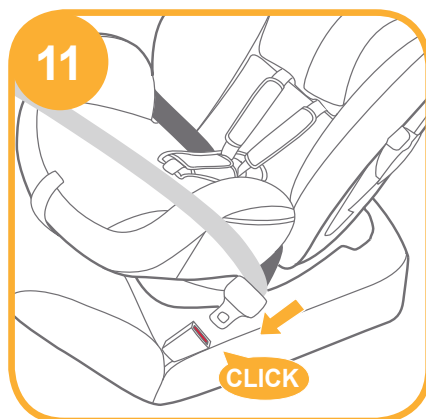
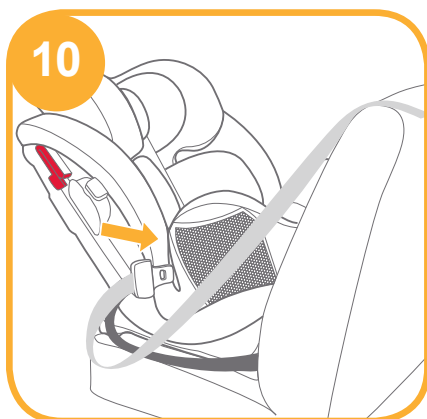

2. Fäst axelremmen i de två axelbältesöppningarna på baksidan av höljet. 12

! Axelbältet måste passera genom låsspärren. 13

! Säkerställ att locken till bilbältesklämmorna är låsta när de ej används för att undvika personsador samt skador på bilens säte.

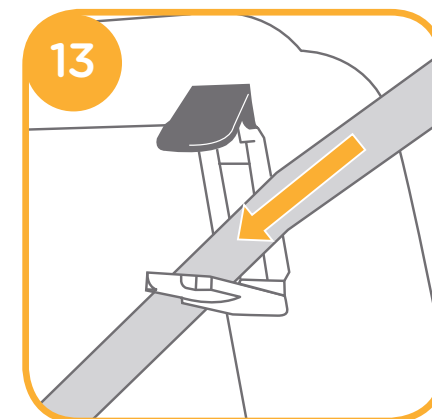

3. Medan bilbarnstolen trycks ned dras bältet för att fästa bilbarnstolen tigt och säkert. 14

! Bilbarnstolen kan inte användas om fordonets säkerhetsspänne (honan) är för långt för att förankra bilbarnstolen ordentligt.

! Kontrollera genom att flytta bilbarnstolen framåt och bakåt.



Korrekt fäst säkerhetsbälte visas i 15

! Midjebältet passerar genom stolens öppningar såsom 15 -1

! Axelbältet passerar genom axelbältsöppningarna, såsom 15 -2

! Fordonets bältesfäste sitter ordentligt fast i bältesfästet, såsom 15 -3

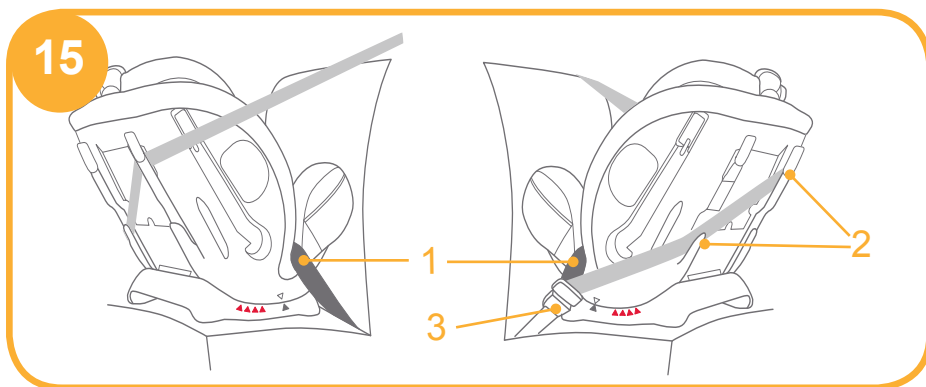

ii. Sätta fast barnet i bilbarnstolen med spädbarnsinsatsen

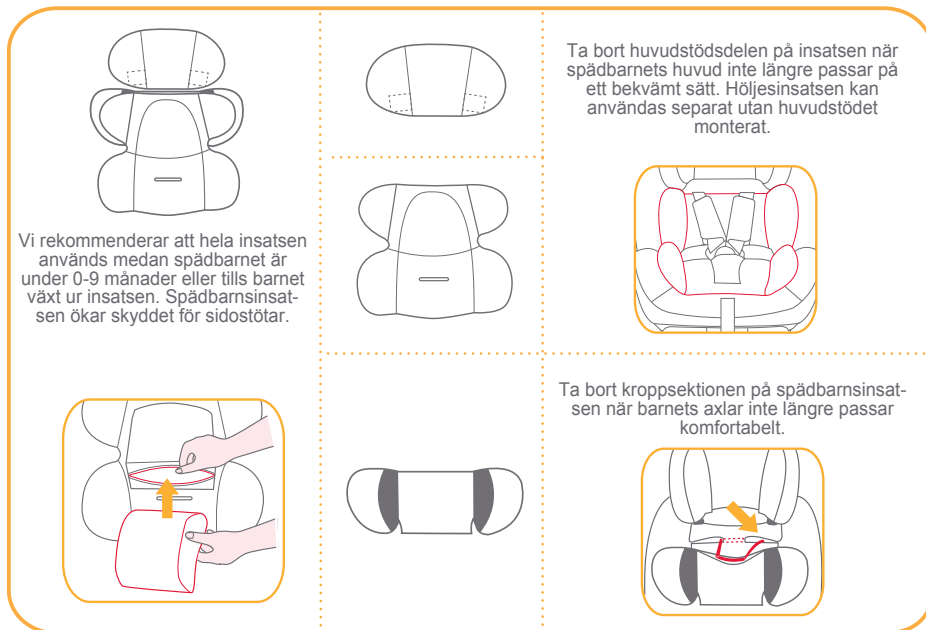

1. Medan du trycker på axselens justeringsknapp, dra helt ut axselens båda remmar på bilbarnstolen. 16



2. Tryck på den röda knappen för att öppna spännet. 17

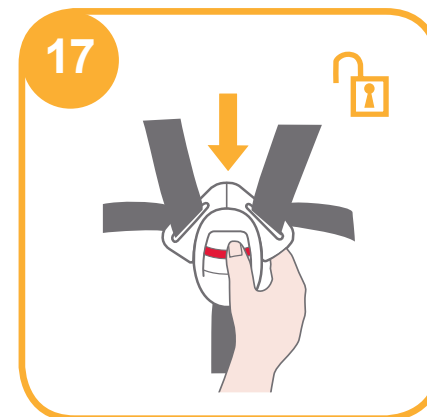

3. Placera barnet i bilbarnstolen och trä båda armarna genom selen.

4. Aktivera spännet. 18

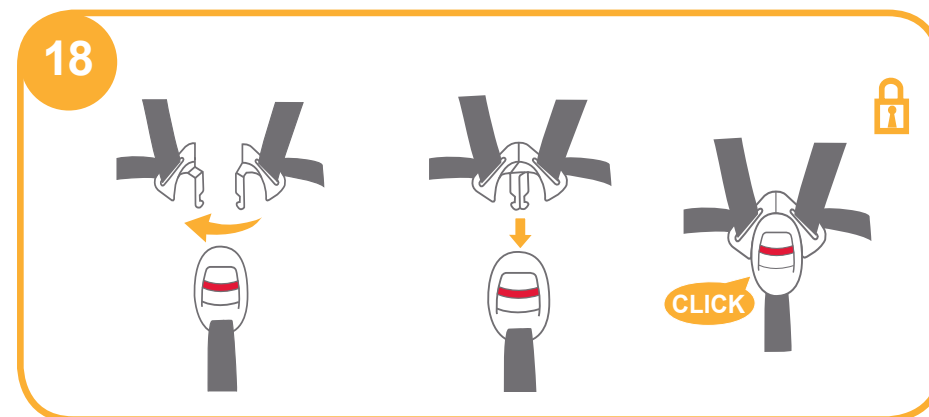

5. Dra ned bandinställningen och ställ in lämplig längd för att se till att barnet sitter ordentligt fast. 19

- ! När barnet sitter på plats, kontrollera igen att axelselen sitter på rätt höjd.
- ! Se till att utrymmet mellan barnet och axelselen är som tjockleken på en hand.



Småbarnsläge

(Bakåtriktat läge/för barn mellan 9-18 kg/1-4 års ålder)

se bilderna 20 - 27

- ! Installera bilbarnstolen på fordonets säte och placera sedan barnet i bilbarnstolen.

i. Installation för småbarnsläge

- ! Ställ in bilbarnstolen i lämplig vinkel (4 positioner för småbarnsläge). Vinkelindikering: Med topptriangeln och röda triangeln i linje.
- ! Ställ in axelremmen på korrekt höjd innan bilbarnstolen installeras.
- ! Vid installation och inställning av säkerhetsbältet, se till att både axel- och midjebältet inte är vridna och att säkerhetsbältet är korrekt placerat.

1. Trä säkerhetsbältet genom de två bakre öppningarna på baksidan av bilbarnstolen. 20



2. Lås fast säkerhetsbältet. 21

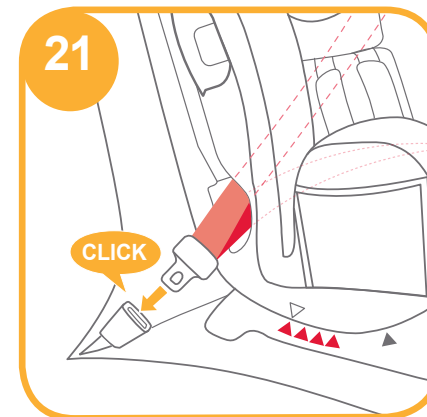

3. Öppna låsenheten och sätt in säkerhetsbältet genom den. 22

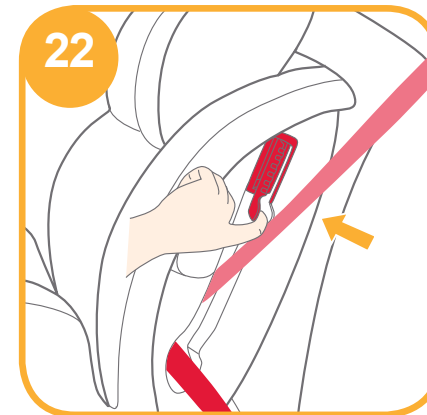

4. Medan bilbarnstolen trycks ned dras bältet för att fästa bilbarnstolen tigt och säkert. **23**

! Bilbarnstolen kan inte användas om fordonets säkerhetsspänne (honan) är för långt för att förankra bilbarnstolen ordentligt.

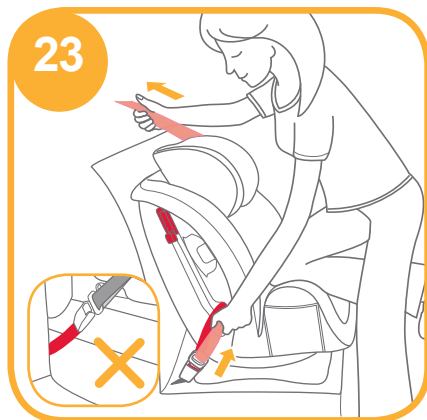

! Kontrollera genom att flytta bilbarnstolen framåt och bakåt.

Montering av säkerhetsbältet visas som. **24**

! Axelbältet passerar genom låsenheten, såsom **24 -1**

! Midjebältet passerar genom baksidan öppningar såsom **24 -2**

! Fordonets bältesfäste sitter ordentligt fast i bältesfästet, såsom **24 -3**

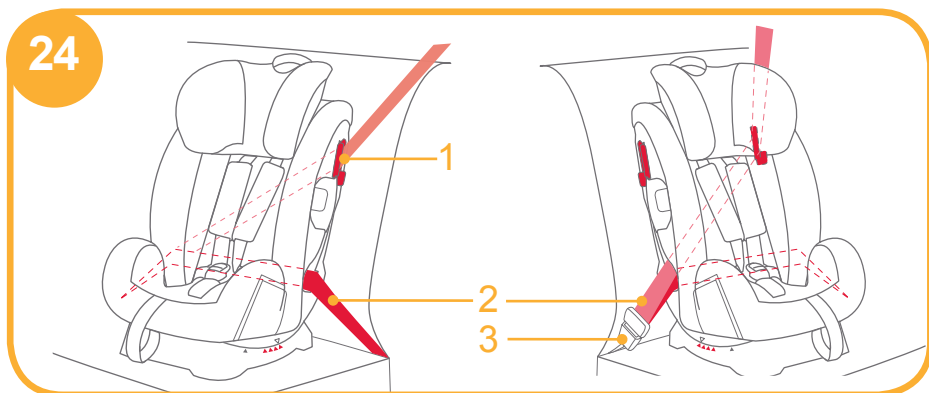

ii. Sätta fast barnet i bilbarnstolen med kroppsektionen

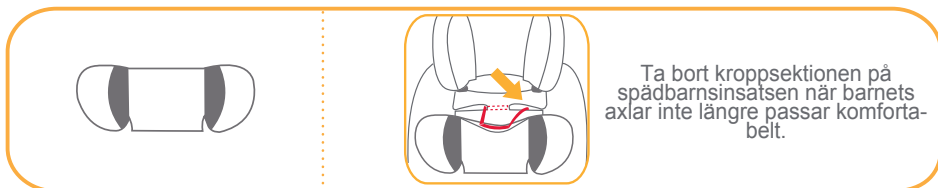

! Vid installation av bilbarnstolen i småbarnsläge, använd inte spädbarnsinsatsen.

1. Medan du trycker på axselens justeringsknapp, dra helt ut axselens båda remmar på bilbarnstolen. **25**

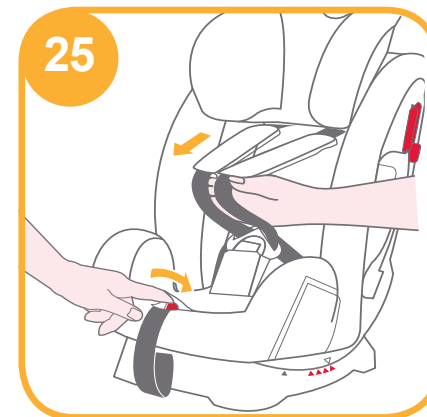

2. Tryck på den röda knappen för att öppna spännet. **26**

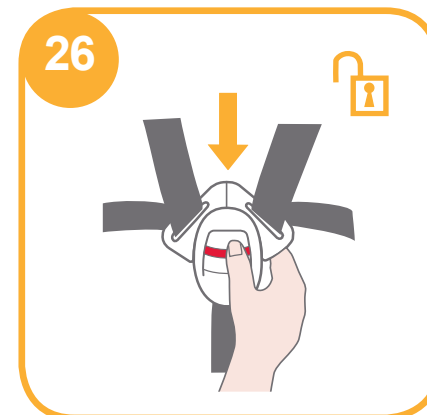

3. Placera barnet i bilbarnstolen och aktivera spännet.

4. Dra ned bandinställningen och ställ in lämplig längd för att se till att barnet sitter ordentligt fast. **27**

! När barnet sitter på plats, kontrollera igen att axselen sitter på rätt höjd.

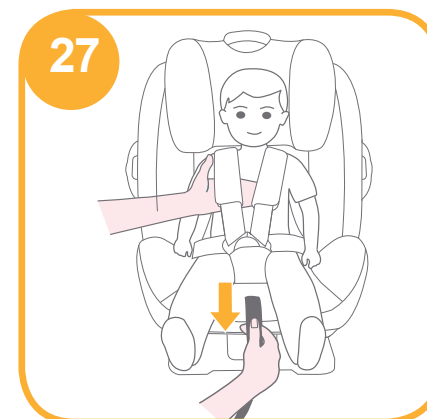

! Se till att utrymmet mellan barnet och axselen är som tjockleken på en hand.

Juniorläge

(Framåtriktat läge/för barn mellan 15-36kg/3-12 års ålder)

se bilderna 28 - 32

i. Installation för juniorläge

- ! Använd bara fordonets säkerhetsbälte när bilbarnstolen installeras i juniorläge, använd inte spädbarnsinsatsen, axelremmar eller grenremmar, förvara axelremmar, spänne och spännestungan i respektive förvaringsutrymme.
- ! Justera axelremmarna till lämplig längd innan axelremmarna och spännena läggs undan i förvaringsutrymmet.
- ! Ställ in bilbarnstolen i lämplig vinkel (4 positioner för juniorläge).
Vinkelindikering: Med topptriangeln och röda triangeln i linje.
- ! Vid installation och inställning av säkerhetsbältet, se till att både axel- och midjebältet inte är vridna och att säkerhetsbältet är korrekt placerat.

1. Tryck på den röda knappen för att öppna spännet. 28
 2. Ta bort spädbarnsinsatsen och grenremmen.
- ! Vid installation av bilbarnstolen i juniorläge, använd inte spädbarnsinsatsen.

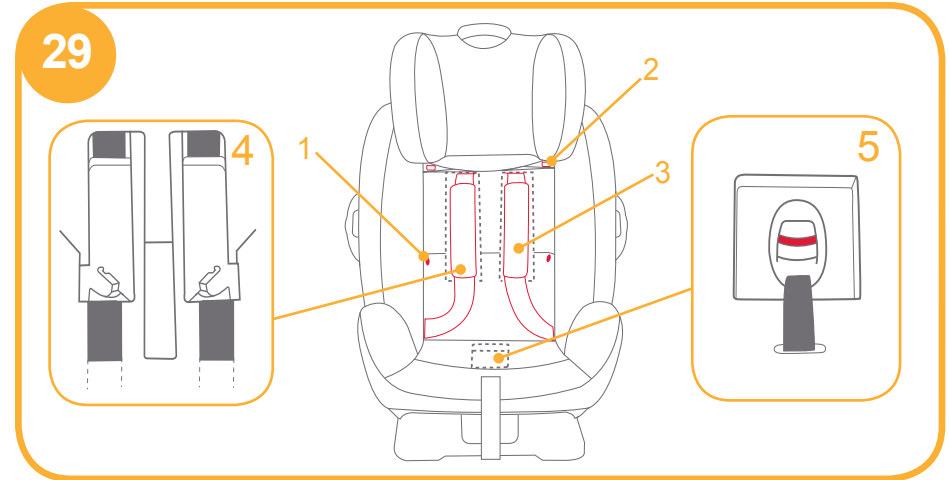
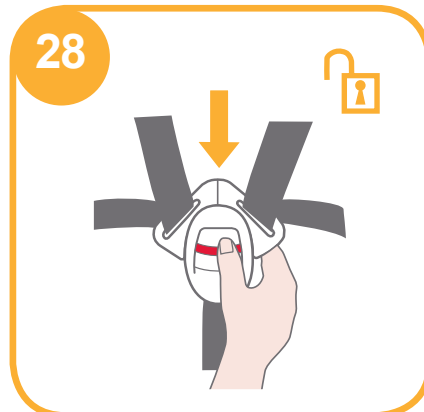

3. Ta bort knäppet, kroken och loopfästena. 29 -1 & 29 -2
4. Lyft den övre fliken framåt och förvara axelremmen i dess förvaringsutrymme. 29 -3
5. Dra spännet till baksidan av stolsdynan och förvara sedan spännet och spännestungan i respektive förvaringsutrymme. 29 -4 & 29 -5
6. Sätt tillbaka fliken, kroken och loopfästena för att återställa stolsdynan. Den återställda stolsdynan såsom visas i. 30



ii. Sätta fast barnet i bilbarnstolen med kroppsektionen

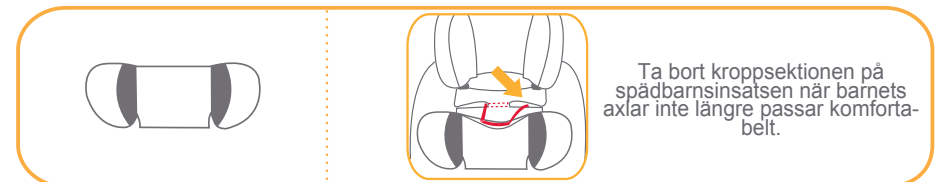

1. Låt barnet sitta i bilbarnstolen och kontrollera om axelbältena är på korrekt höjd.
 2. Placera axelbältena genom bältesguiden och led midjebältet genom stolens öppningar. Fäst spännet och dra i bilbältet för att dra åt det. **31**
- ! Axelbältet måste passera genom axelbältesguiden.
 - ! Midjebältet måste passera genom stolsöppningarna.
 - ! Bilbarnstolen kan inte användas om fordonets säkerhetsspänne (honan) är för långt för att förankra bilbarnstolen ordentligt.
 - ! Använd aldrig ett fordon med endast midjebälte framför barnet.
 - ! Låt inte axelbältet vara löst eller placerat under armen.
 - ! Placera inte axelbältet bakom barnets rygg.
 - ! Låt inte barnet glida ned i bilbarnstolen då det medför risk för strypning.

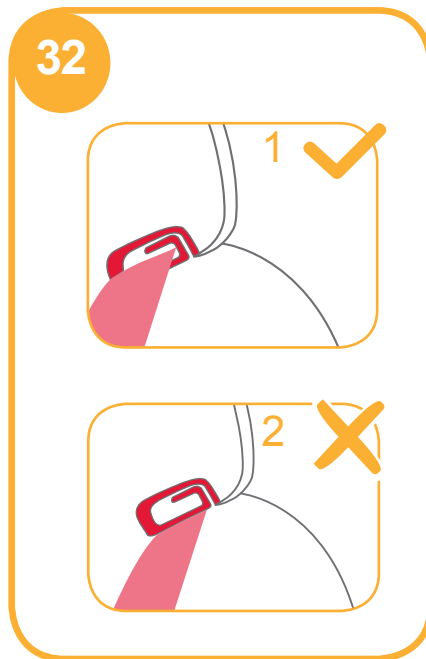

Borttagning av mjuka delar

se bilderna **33**

1. Ta bort spädbarnsinsatsen och grenremmen.
 2. Tryck på den röda knappen för att öppna spännet.
 3. Lossa hakarna och loopfästena och ta sedan bort huvudstödet. **33 -1**
 4. Lossa hakarna på sätesdynan, dra spännet till baksidan av sätesdynan och ta sedan bort sätesdynan. **33**
- ! Ta inte bort några anslutningar som är fästa in i plasten när de mjuka delarna tas bort.
 - ! För montering av mjuka delar, utför det i motsatt ordning.

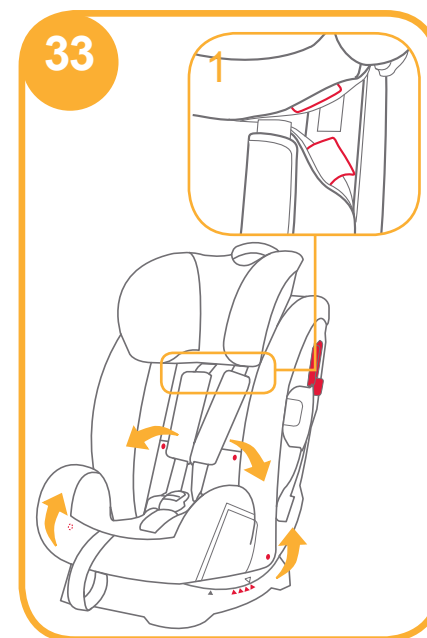

Underhåll

- ! Efter att skumplastinsatsen till bilbarnstolen tagits bort, förvara den utom räckhåll för barn.
- ! Tvätta det mjuka materialet med kallt vatten under 30 °C.
- ! Stryk inte det mjuka materialet.
- ! Blek inte eller kemtvätta det mjuka materialet.
- ! Använd inte outspädd neutralt rengöringsmedel, bensin eller andra organiska lösningsmedel för att tvätta bilbarnstolen. Det kan skada bilbarnstolen.
- ! Vrid inte det mjuka materialet för att torka med mycket kraft. Det kan göra att det mjuka materialet veckas.
- ! Häng det mjuka materialet att torka i skuggan.
- ! Ta bort bilbarnstolen och basen från fordonet om det inte skall användas under en längre tid. Placera bilbarnstolen i skuggan och någonstans där barnet inte kan komma åt den.



AR تهانينا

لقد اشترت مقعد تقييد حركة الطفل الذي يتمتع بجودة عالية أمان تام. هذا المنتج للأطفال الذين تقل أوزانهم عن 36 كجم (تقريباً من سن 12 سنة أو أقل).

اقرأ دليل التعليمات هذا بعناية واتبع خطوات التثبيت لأن هذه هي الطريقة الوحيدة لحماية طفلك من الإصابة الخطيرة أو الوفاة في حال وقوع حادث، وتوفير الراحة لطفلك أثناء استخدام هذا المنتج.

يرجى الاحتفاظ بدليل التعليمات للرجوع إليه مستقبلاً.

الرجاء ملاحظة ما يلي

تأكد من تجهيز سيارتك بأحزمة أمان ثلاثية النقاط قابلة للضم.

قد يختلف تصميم أحزمة الأمان وطولها وفقاً للمصنِّع وتاريخ التصنيع ونوع السيارة. لا يمكن استخدام مقعد تقييد حركة الطفل هذا إلا في السيارات المجهزة بأحزمة أمان ثلاثية النقاط قابلة للضم ومعتمدة وفقاً للاتحة لجنة الأمم المتحدة الاقتصادية لأوروبا (UN ECE) رقم 16 أو المعايير المكافئة الأخرى.

مقعد تقييد حركة الطفل هذا معتمد وفقاً لمجموعة تعديلات اللائحة 44/04 الصادرة عن لجنة الأمم المتحدة الاقتصادية لأوروبا (UN ECE).

مقعد تقييد حركة الطفل ليس مناسباً للاستخدام في السيارات المزودة بأحزمة فخذ.

! يرجى الاحتفاظ بدليل التعليمات في حجرة التخزين الموجودة بالغطاء الخلفي للرجوع إليه مستقبلاً.

قائمة الأجزاء

يرجى التأكد من توافر كافة الأجزاء قبل القيام بتركيب، وفي حالة فقدان أي من الأجزاء، يرجى الاتصال بلاموزع المحلي، لا داعٍ لاستخدام أية أدوات لتركيب المقعد.

- | | |
|-----------------------------------|---------------------------------------|
| الشكل 1.1 مسند الرأس | الشكل 1.10 جهاز القفل |
| الشكل 1.2 وسادة المقعد | الشكل 1.11 ذراع ضبط مسند الرأس |
| الشكل 1.3 المشبك | الشكل 1.12 القفل |
| الشكل 1.4 ضابط الشريط | الشكل 1.13 حجيبة تخزين دليل التعليمات |
| الشكل 1.5 مقبض تخزين ضبط الانحناء | الشكل 1.14 القاعدة |
| الشكل 1.6 حزام مفرق الساقين | الشكل 1.15 الفتحة الخلفية |
| الشكل 1.7 حزام الكتف | الشكل 1.16 فتحة المقعد |
| الشكل 1.8 موضع إدراج الطفل | |
| الشكل 1.9 الجزء الخاص بلاجسم | |

تتضمن الأجزاء اللينة الخارجية وسادة المقعد وسادة مفرق الساقين وموضع إدراج الطفل. يرجى التأكد من عدم وجود أي أجزاء مفقودة، وفي حالة فقدان أي من الأجزاء، يرجى الاتصال بلاموزع.

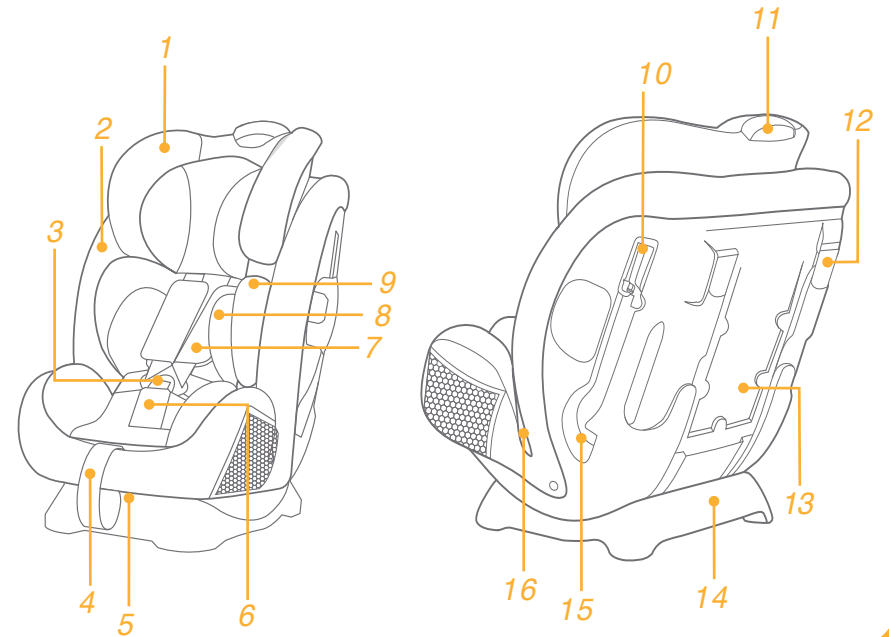

تحذير

- ! تجنب حمل هذا المقعد والطفل بداخله.
- ! يتعين عدم استبدال الأجزاء اللينة بأي أشياء أخرى غير الموصى بها من المصنِّع، حيث تشكل الأجزاء اللينة جزءاً لا يتجزأ من أداء هذا المقعد.
- ! تجنب وضع أي أشياء أخرى غير الوسائد الداخلية الموصى بها داخل هذا المقعد.
- ! تجنب حمل هذا المقعد والطفل بداخله.
- ! تجنب وضع أي عناصر غير محكمة التثبيت في السيارة، حيث قد يؤدي ذلك إلى انقذافها بداخل والتسبب في إصابة للركاب في حالات الانعطاف الحاد أو التوقف المفاجئ أو التصادم.
- ! تجنب اشتباك أحزمة أو مشابك هذا المقعد أو في مقعد أو باب السيارة.
- ! توقف عن استخدام هذا المقعد في حالة تعرضه لاصطدام عنيف، واحرص على استبداله على الفور، حيث قد يكون تعرض لتلف هيكلي غير مرئي نتيجة الاصطدام.
- ! قم بفك هذا المقعد من مقعد السيارة وإخراجه منها إذا كنت تنوي عدم استخدامه لمدة زمنية طويلة.
- ! لتفادي الاختناق، احرص على إزالة الكيس البلاستيكي ومواد التعبئة قبل استخدام المنتج، والاحتفاظ بهما بعيداً عن متناول الأطفال والرضع.
- ! استشر الموزع بشأن الأمور المتعلقة بالصيانة والإصلاح واستبدال قطع الغيار.
- ! تجنب استخدام نقاط اتصال تتمتع بقدرة تحمل بخلاف تلك الواردة في التعليمات والموضحة على المقعد الداعم.
- ! تجنب تركيب هذا المقعد في الحالات التالية:
 - 1 مقاعد السيارات المزودة بأحزمة أمان ثنائية النقاط.
 - 2 مقاعد السيارات المتجهة جانبياً أو للخلف حسب اتجاه حركة السيارة.
 - 3 مقاعد السيارات غير المستقرة أثناء التركيب.
- ! تجنب ارتداء طفلك لملابس غير مناسبة عند استخدام هذا المقعد في وضع الرضيع أو حديث المشي، حيث قد يؤدي ذلك إلى منع تثبيت الطفل بشكل سليم ومحكم بواسطة أحزمة الكتف وأحزمة ما بين الفخذين.
- ! عند استخدام هذا المقعد في وضع الرضيع أو حديث المشي، يجب استخدام حزام الأمان بشكل سليم، والتأكد من ارتداء حزام الفخذ في مستوى منخفض، حتى يكون الحوض مثبتاً بشكل قوي.
- ! تجنب ترك هذا المقعد دون ربط الأحزمة أو دون إحكام تثبيته في السيارة، حيث قد يؤدي ذلك إلى انقذافه داخل السيارة والتسبب في إصابة الركاب في حالات الانعطاف الحاد أو التوقف المفاجئ أو التصادم، ومن ثم، يتعين فكه وإخراجه في حالة عدم استخدامه بانتظام.
- ! تجنب ترك طفلك في هذا المقعد دون مراقبته في جميع الأوقات.
- ! تجنب تثبيت هذا المقعد في أي مقعد سيارة مزود بوسائد هوائية.
- ! تجنب استخدام مقعداً مستعملأ أو مقعداً لا تعرف تاريخ استعماله، حيث قد يحتوي على تلف هيكلي مما يعرض سلامة طفلك للخطر.
- ! يرجى الاحتفاظ بهذا المقعد بعيداً عن أشعة الشمس، كي لا يكون ساخنً على جلد الطفل.
- ! تجنب استخدام الحبال أو أي أدوات أخرى بدلاً من أحزمة الأمان في حالة تسبب المقعد في التعرض للإصابات.
- ! تجنب استخدام هذا المقعد كمقعد عادي، حيث قد يؤدي ذلك إلى سقوطه وتعرض الطفل للإصابة.
- ! تجنب استخدام هذا المقعد دون الأجزاء اللينة.
- ! يتعين عدم استبدال الأجزاء اللينة بأي أشياء أخرى غير الموصى بها من المصنِّع، حيث تشكل الأجزاء اللينة جزءاً لا يتجزأ من أداء هذا المقعد.

الطوارئ

في حالات الطوارئ أو الحوادث، يجب العناية بلاطفال عن طريق القيام بالإسعافات الأولية وتقديم العلاج الطبي على الفور.

معلومات حول المنتج

- 1 هذا المقعد يعد مقعد "علامي" لتقييد حركة الطفل. مع العلم بأنه معتمد وفقاً لمجموعة تعديلات اللائحة 44/04 الصادرة عن لجنة الأمم المتحدة الاقتصادية لأوروبا (UN ECE) بغرض الاستخدام العام في السيارات، كما أنه متوافق مع معظم مقاعد السيارات، وليس جميعها.
- 2 من المرجح أن يتم تركيب المقعد بصورة صحيحة، في حال إعلان الجهة المصنعة في دليل السيارات الذي تقدمه أن السيارة مزودة بما يمكنها من استيعاب هذا المقعد الداعم "العلامي" لهذه الفئة العمرية.
- 3 يتميز طراز هذا المقعد عن غيره من الطرازات بأنه "علامي" حيث إنه مهيأ للتكيف مع ظروف أكثر صعوبة عن التصميمات السابقة التي لا تحمل هذا الإشعار.
- 4 إذا راودك الشك، يرجى استشارة الموزع المحلي لمقعد تقييد حركة الطفل.

المنتج: مقعد تقييد حركة الطفل

الطراز: C1209







مناسب للأطفال الذين تتراوح أوزانهم من 0 إلى 36 كجم (من 0 إلى 12 سنة تقريباً)

المجموعة العامة: 0+/1/2/3

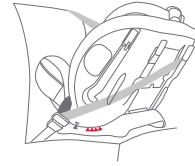
الخامات: بلاستيك، معدن، قماش

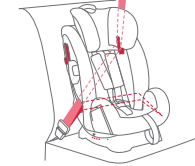
رقم براءة الاختراع براءات الاختراع المنتظرة

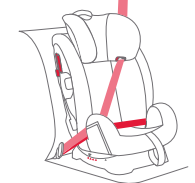
اختيار وضع التركيب

وزن الطفل	وضع التركيب	طريقة التركيب	العمر المرجعي	وضع المقعد	تعليمات وسادة المقعد
< 18 كجم	وضع الرضيع		< 4 سنوات	وضع 5 	يجب استخدام موضع إدراج الطفل مع الأطفال الذين تتراوح أعمارهم بين 0 إلى 9 أشهر لإحكام تقييد الطفل
من 9 إلى 18 كجم	وضع حديث المشي		من 1 إلى 4 سنوات	وضع 1-4 	تجنب استخدام موضع إدراج الطفل، عند تركيب مقعد تقييد حركة الطفل في وضع حديث المشي.
من 15 إلى 36 كجم	وضع الناشئين		من 3 إلى 12 سنة	وضع 1-4 	عند تركيب نظام تقييد حركة الطفل في وضع الناشئين، لا تستخدم موضع إدراج الطفل الرضيع.

هام

- 1 تجنب استخدام وضع التوجيه للأمام قبل أن يزيد وزن الطفل عن 9 كجم.
- 2 عندما يكون الطفل مناسباً لكلٍ من وضع حديث المشي ووضع الرضيع، يوصى بتركيب مقعد تقييد حركة الطفل في وضع الرضيع لأنه أكثر أماناً نسبياً.

استخدام واقي الصدمات الجانبي

راجع الصور 1 - 2

! يجب فتح بلاستيك واقي الصدمات الجانبي لحماية الطفل بشكل أكثر أماناً. يمكن إغلاق واقي الصدمات الجانبي الذي ليس على نفس جانب باب السيارة، لتوفير مساحة أكبر للجلوس.

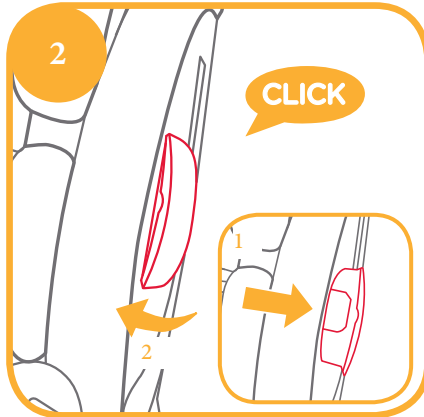
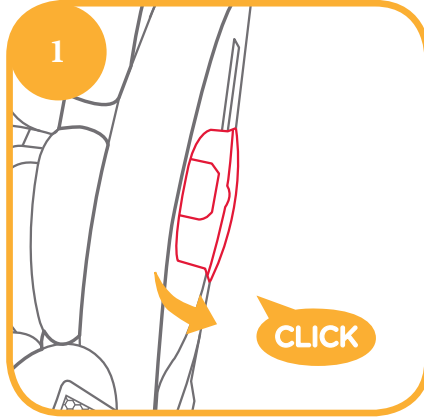

ضبط الانحناء

راجع الصور 3 - 4

اضغط على زر ضبط الانحناء، واضبط المقعد على الوضع المناسبة. 3

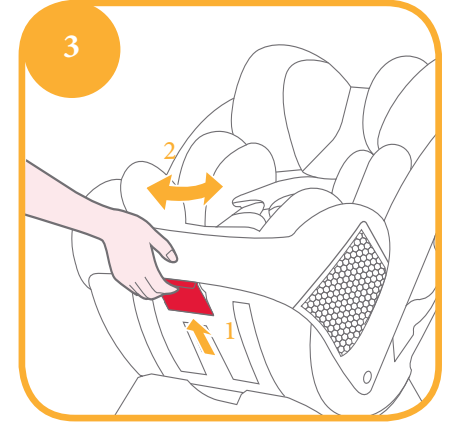

4 يجب ضبط زوايا الانحناء على النحو الموضح في الشكل

زاوية الانحناء 5 لوضع الطفل الرضيع، وهي موضحة على شكل مثلثات زرقاء.

هناك أربع زوايا انحناء 1-4 لوضع حديثي المشي، وهي موضحة على شكل مثلثات حمراء.

هناك أربع زوايا انحناء 1-4 لوضع حديثي الناشئين، وهي موضحة على شكل مثلثات حمراء.

إشارة الزاوية: مع محاذاة المثلثات العلوية والسفلية.

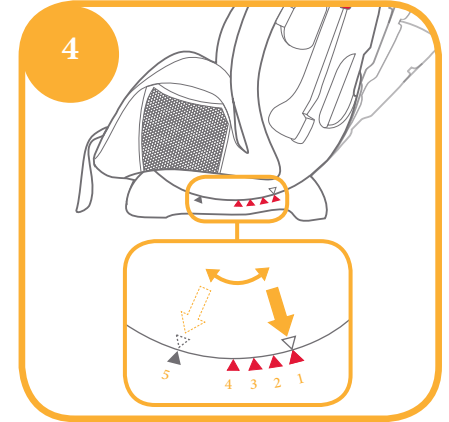

ضبط ارتفاع مسند الرأس وأحزمة الكتف

راجع الصور 5 - 6

يرجى ضبط مسند الرأس وأحزمة الكتف على الارتفاع المناسب لارتفاع الطفل.

! عند الاستخدام في وضع الرضيع، يجب أن تكون فتحات حزام الكتف متساوية مع كتفي الطفل أو تحتها قليلاً. 1- 5

! عند الاستخدام في وضع حديثي المشي، يجب أن تكون فتحات حزام الكتف متساوية مع كتفي الطفل أو فوقهما قليلاً. 2- 5

! عند الاستخدام في وضع الأطفال الناشئين، يجب أن تكون موجهات حزام الكتف متساوية مع كتفي الطفل أو فوقهما قليلاً. 3- 5

قد يؤدي عد ضبط حزامي الكتف على ارتفاع مناسب إلى انقذاف الطفل من المقعد عند وقوع حادث.

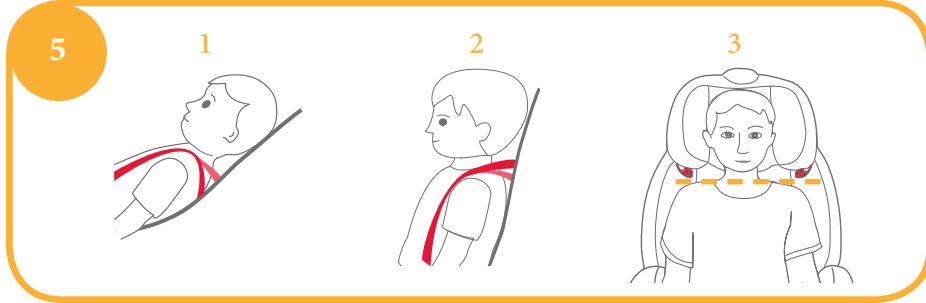

اضغط على ذراع ضبط مسند الرأس أثناء سحب المسند لأعلى أو الضغط عليه لأسفل إلى أن يستقر في إحدى الأوضاع العشرة.

توضح مواضع مسند الرأس في الشكل 6

! يمكن فتح الأجنحة الجانبية أثناء ضبط مسند الرأس على الوضع 6.

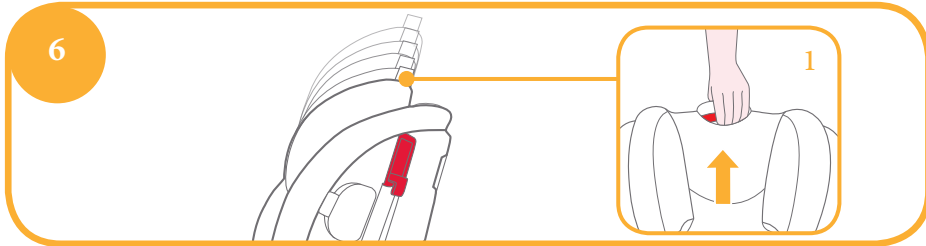

تنبيهات بشأن التركيب

راجع الصور 7 - 9

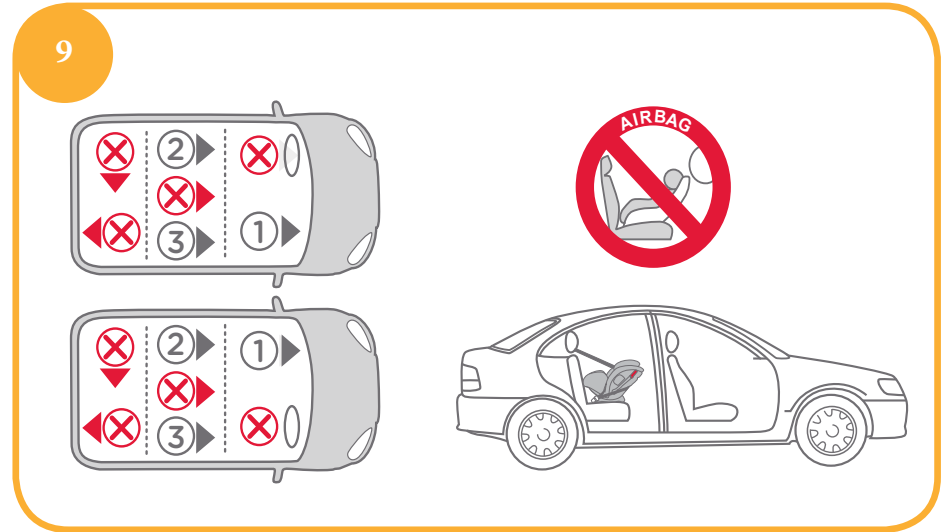
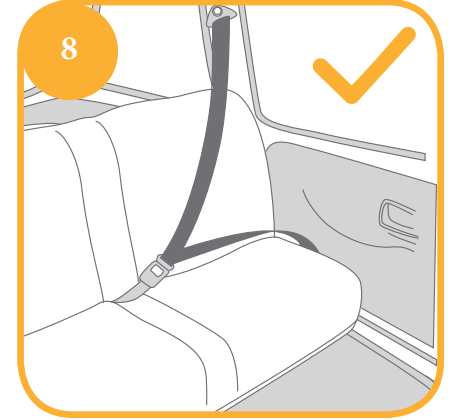
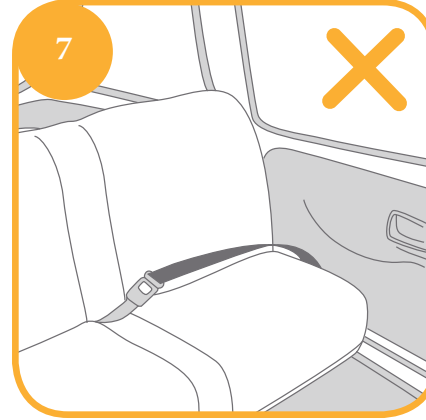

وضع الرضيع

(وضع التوجيه للخلف/للطفل الأقل من 18 كجم/من الطفل حديث الولادة وحتى سن 4 سنوات)

راجع الصور 19 - 10

! يرجى تثبيت مقعد تقييد حركة الطفل على المقعد الخلفي للسيارة، ثم وضع الطفل بداخله.

i. التثبيت في وضع الرضيع

! قم أولاً بضبط زاوية مقعد تقييد حركة الطفل على الوضع 5، على أن تكون إشارة الزاوية: مع محاذاة المثلث العلوي والمثلث الأزرق.

! تأكد من ضبط حزام الكتف على الارتفاع المناسب قبل تثبيت مقعد تقييد حركة الطفل .

! عند تثبيت أحزمة الأمان وضبطها، تأكد من عدم التواء حزام الكتف وحزام الوسط غير وعدم تعطيل أحزمة الأمان عن العمل بشكل سليم.

1 قم بتمرير حزام الوسط فوق فتحات المقعد، ثم تعشيق لسان مشبك السيارة في المشبك. 11 10

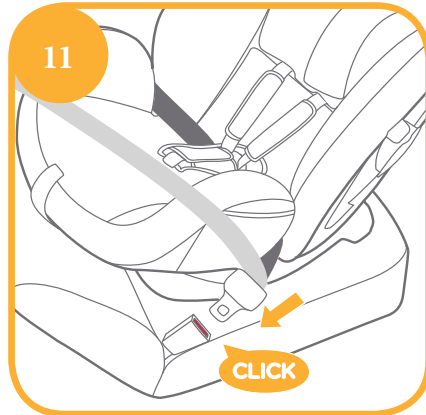
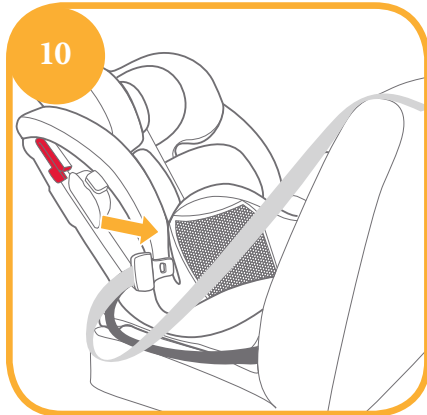

2 قم بتثبيت حزام الكتف في فتحتي حزام الكتف الموجودين خلف الجسم. 12

! يجب أن يمر حزام الكتف عبر القفل. 13

! احرص على غلق غطاء تأمين الحزام تماماً عند عدم الاستخدام لعدم التعرض للإصابات، أو إتلاف تنجيد مقاعد السيارة.

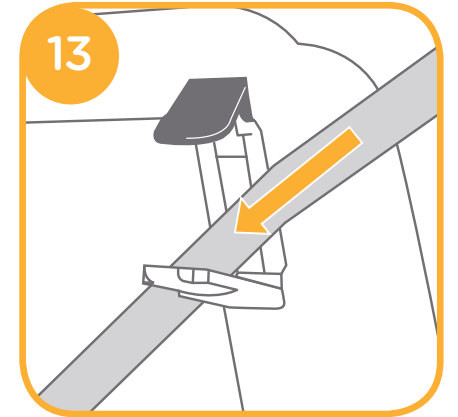
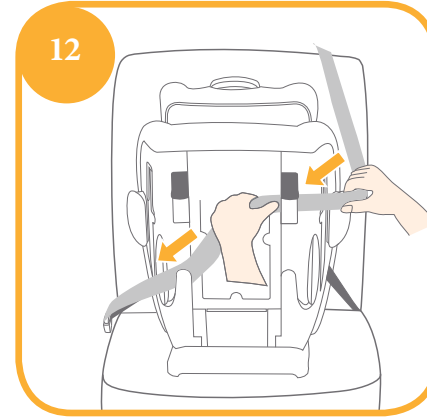

3 عند الضغط على مقعد تقييد حركة الطفل، اسحب

الأحزمة لتثبيت المقعد بإحكام وأمان. 14

! تجنب استخدام المقعد إذا كان مشبك حزام أمان مقعد السيارة

(طرف المشبك الداخلي) أطول مما ينبغي لتثبيت المقعد بإحكام.

! يرجى التحقق من إحكام التثبيت عن طريق تحريك المقعد للأمام والخلف.



5 اسحب شريط الضبط لأسفل واضبطه على الطول

المناسب للتأكد من إحكام تثبيت الطفل. 19

! بعد جلوس الطفل، أعد الفحص للتأكد من وجود أحزمة الكتف على الارتفاع المناسب.

! تأكد من أن المسافة بين الطفل وحزام الكتف تساوي سُمك يد واحدة تقريباً.



وضع حديث المشي

(وضع التوجيه للأمام/للطفل 9-18 كجم/ 4-1 سنوات)

راجع الصور 27 - 20

! يرجى تثبيت مقعد تقييد حركة الطفل على مقعد السيارة، ثم وضع الطفل في المقعد.

أ. التثبيت في وضع حديث المشي

! يرجى ضبط مقعد تقييد حركة الطفل على الزاوية الصحيحة (4 أوضاع خاصة بوضع حديث المشي).

إشارة الزاوية: مع محاذاة المثلث العلوي والمثلث الأحمر.

! يرجى ضبط أحزمة الكتف على الارتفاع الصحيح قبل تركيب مقعد تقييد حركة الطفل.

! عند تثبيت أحزمة الأمان وضبطها، تأكد من عدم التواء حزام الكتف وحزام الوسط وعدم تعطيل أحزمة الأمان عن العمل بشكل سليم.

1 قم بإدخال حزام الأمان في الفتحتين الخلفيتين

لمقعد تقييد حركة الطفل من الخلف. 20



2 قم بتعشيق مشبك حزام الأمان. 21

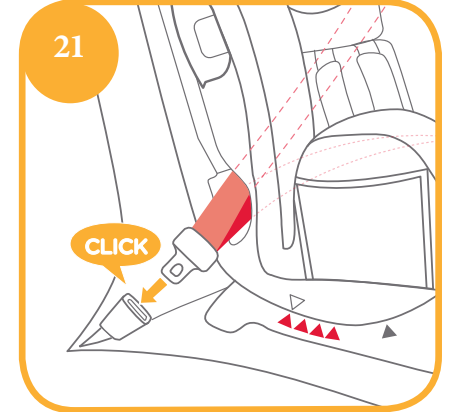

3 قم بفتح جهاز القفل وإدخال حزام الأمان داخله 22

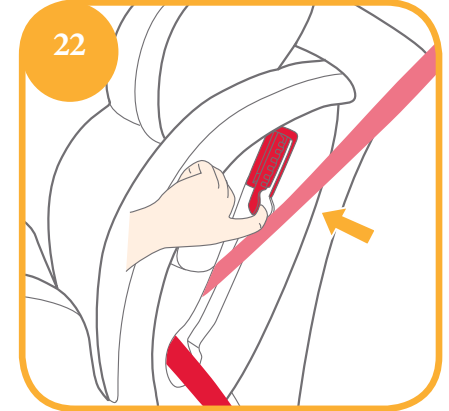

! تجنب استخدام موضع إدراج الطفل، عند تركيب مقعد تقييد حركة الطفل في وضع حديث المشي.

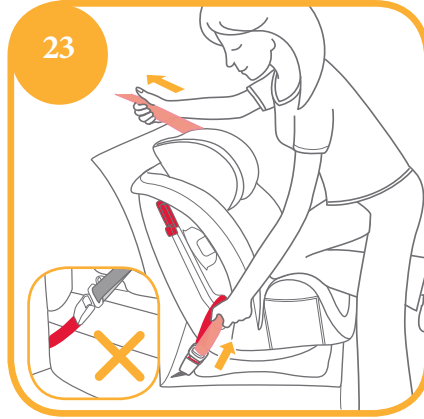

4 عند الضغط على مقعد تقييد حركة الطفل، قم بسحب الأحزمة لتثبيت المقعد بإحكام وأمان. 23

! تجنب استخدام المقعد إذا كان مشبك حزام أمان مقعد السيارة (طرف المشبك الداخلي) أطول مما ينبغي لتثبيت المقعد بإحكام.
! يرجى التحقق من إحكام التثبيت عن طريق تحريك المقعد للأمام والخلف.

قم بتركيب حزام السيارة كما هو موضح في الشكل 24

! مرور حزام الكتف عبر جهاز القفل، كما هو موضح في الشكل 1-24

! مرور حزام الوسط عبر الفتحات الخلفية، كما هو موضح في الشكل 2-24

! تعشيق لسان مشبك حزام السيارة في المشبك بشكل سليم، كما في الشكل 3-24

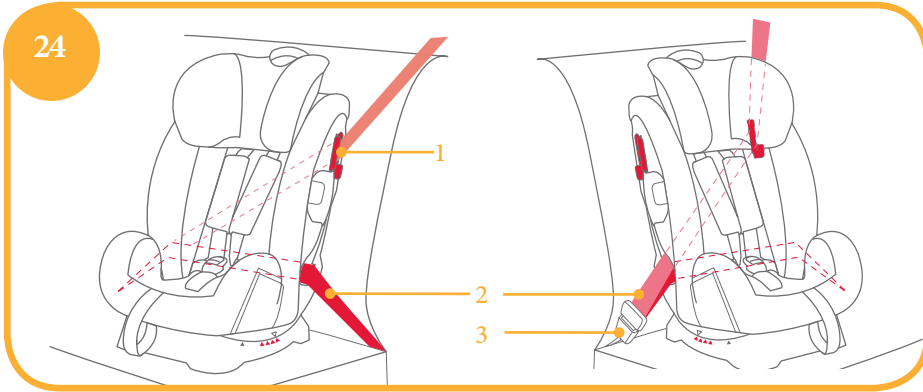

ii. إحكام تثبيت الطفل في مقعد تقييد الحركة باستخدام الجزء الخاص بالجسم

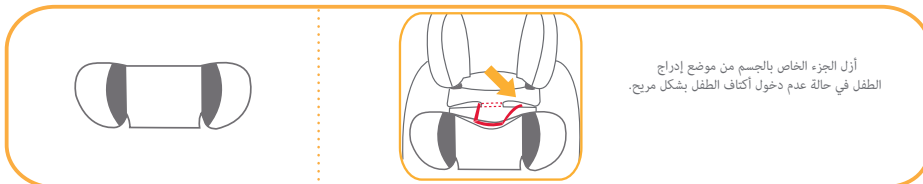

أزل الجزء الخاص بالجسم من موضع إدراج الطفل في حالة عدم دخول أكتاف الطفل بشكل مريح.

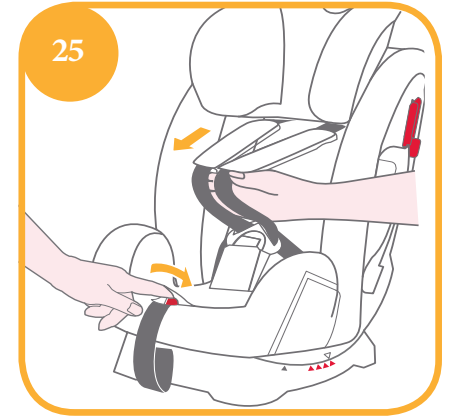

1 أثناء الضغط على زر ضبط حزامي الكتف، اسحب حزامي الكتف من المقعد. 25

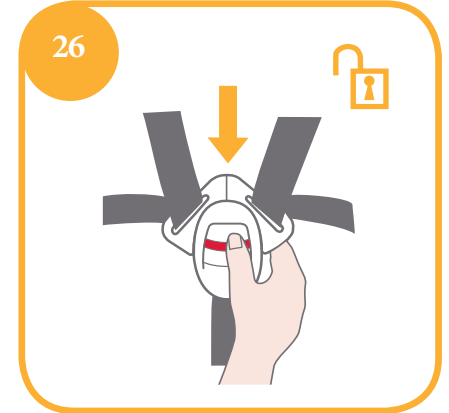

2 اضغط على الزر الأحمر لفك تعشيق المشبك. 26

3 ضع الطفل في مقعد تقييد الحركة واربط المشبك.

4 اسحب شريط الضبط لأسفل واضبطه على الطول المناسب للتأكد من إحكام تثبيت الطفل. 27

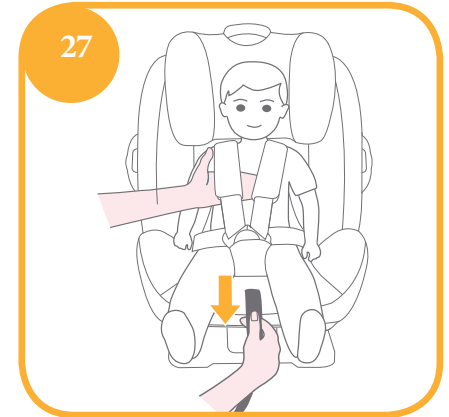

! تأكد من أن المسافة بين الطفل وحزامي الكتف تساوي سُمك يد واحدة تقريباً.
! بعد جلوس الطفل، أعد الفحص للتأكد من وجود أحزمة الكتف على الارتفاع المناسب.

وضع الناشرين

(وضع التوجيه للأمام/للطفل 15-36 كجم/ سن 3-12 سنة)

راجع الصور 28 - 32

i. التثبيت في وضع الناشرين

- ! عند تثبيت مقعد تقييد حركة الطفل في وضع الناشرين، لا تستخدم سوى حزام مقعد السيارة وتجنب استخدام موضع إدراج الطفل أو أحزمة الكتف أو حزام مفرك الساقين، ويرجى تخزين أحزمة الكتف والمشبك وألسنة المشبك في حجيرات التخزين الخاصة بها.
- ! يرجى ضبط أحزمة الكتف على الطول الصحيح قبل تخزين أحزمة الكتف في أماكن تخزينها.
- ! يرجى ضبط مقعد تقييد حركة الطفل على الزاوية الصحيحة (4 أوضاع خاصة بوضع الناشرين).إشارة الزاوية: مع محاذاة المثلث العلوي والمثلث الأحمر 1 أو 2 أو إشارة الزاوية: مع محاذاة المثلث العلوي والمثلث الأحمر.
- ! عند تثبيت أحزمة الأمان وضبطها، تأكد من عدم التواء حزام الكتف وحزام الوسط وعدم تعطيل أحزمة الأمان عن العمل بشكل سليم.

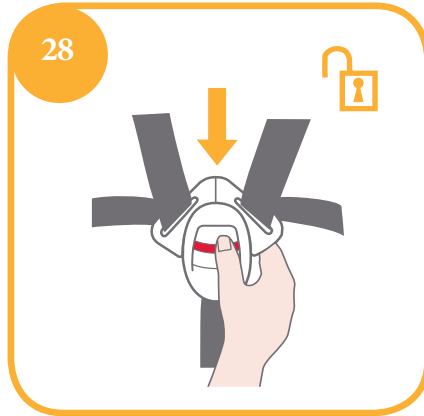

1 اضغط على الزر الأحمر لفك تحشيق المشبك. 28

- 2 أزل موضع إدراج الطفل ووسادة مفرك الساقين.
- ! تجنب استخدام موضع إدراج الطفل الرضيع عند تركيب مقعد تقييد حركة الطفل في وضع الناشرين.

29

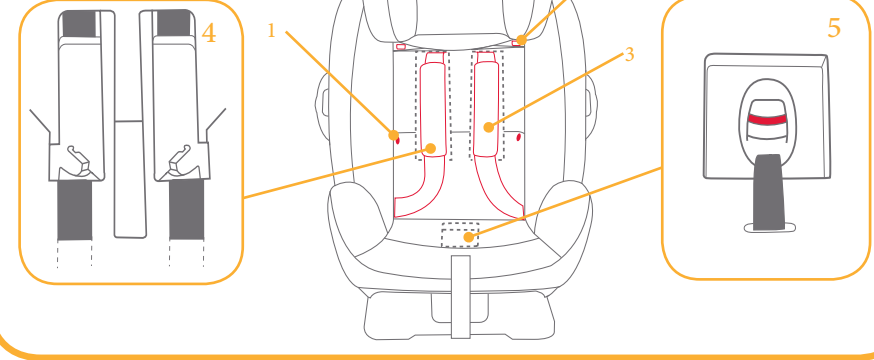

3 قم بفك المشابك والخطاف ومشابك ربط الحلقة. 2- 29 & 1- 29

- 4 قم برفع الرفرف العلوي لأعلى وسحب الرفرف السفلي للأمام، ثم تخزين أحزمة الكتف في حجيرات التخزين الخاصة بها. 3- 29
- 5 قم بسحب المشبك إلى الجزء الخلفي من وسادة المقعد، ثم تخزين المشبك وألسنة المشبك في حجيرات التخزين الخاصة بها. 5- 29 & 4- 29

6 أعد تركيب المشابك والخطاف ومثبتات الحلقة لاستعادة وسادة المقعد. تظهر وسادة المقعد المستعادة كما في 30

30

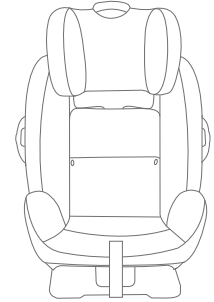

ii. إحكام تثبيت الطفل في مقعد تقييد الحركة باستخدام الجزء الخاص بلاجسم

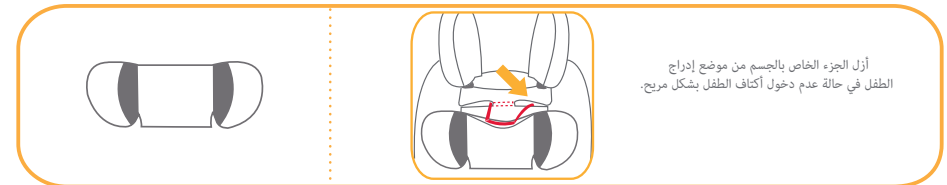

أزل الجزء الخاص بالجسم من موضع إدراج الطفل في حالة عدم دخول أكتاف الطفل بشكل مربع.

فصل الأجزاء اللينة

راجع الصور 33

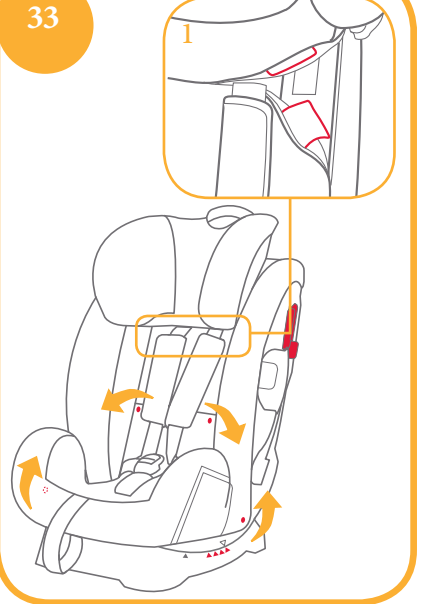

1 أزل موضع إدراج الطفل وشريط مفرق الساقين.

2 اضغط على الزر الأحمر لفك تعشيق المشبك.

3 قم بفك الخطاف ومثبتات الحلقة الموجودة على

مسند الرأس، ثم إزالة مسند الرأس. 1-33

4 قم بفك المشابك الموجودة في وسادة المقعد وسحب المشبك

للجزء الخلفي وسادة المقعد، ثم إزالة الوسادة. 33

! يرجى عدم إزالة أي موصل مثبت في البلاستيك عند إزالة الأجزاء اللينة.

! لتجميع الأجزاء اللينة قم بعكس الخطوات المذكورة سابقاً.

1 بعد وضع الطفل في مقعد تقييد الحركة، تأكد من وضع موجهات حزام الكتف على ارتفاع سليم.

2 قم بوضع حزام الكتف عبر موجه حزام الكتف، وتمير حزام الوسط من خلال فتحات المقعد. وإحكام ربط المشبك وسحب حزام السيارة لإحكام ربطه. 31

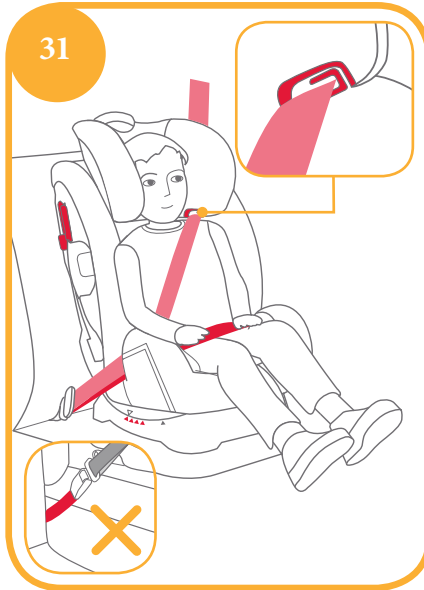

32

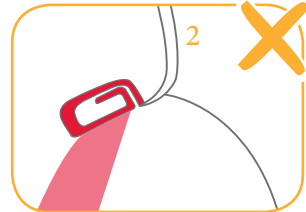
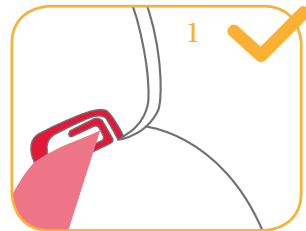

! يجب أن يمر حزام الكتف من خلال موجه حزام الكتف.
! يجب أن يمر حزام الوسط من خلال فتحات المقعد.
! تجنب استخدام المقعد إذا كان مشبك حزام أمان مقعد السيارة (طرف المشبك الداخلي) أطول مما ينبغي لتثبيت المقعد بإحكام.
! تجنب استخدام حزام الوسط فقط الخاص بـسيارة حول الطفل.
! تجنب استخدام حزام الكتف وهو مرتخي أو موضوع تحت الذراع.
! تجنب استخدام حزام الكتف خلف ظهر الطفل.
! تجنب انزلاق الطفل لأسفل في مقعد تقييد الحركة في حال الاختناق.

الصيانة

! يرجى تخزين موضع إدراج الطفل في مكان لا يستطيع الطفل الوصول إليه, بعد إزالة المادة الرغوية منها.

! يرجى غسل الأجزاء اللينة بماء بارد بدرجة حرارة أقل من 30 درجة مئوية.

! تجنب كي الأجزاء اللينة.

! تجنب استخدام مواد التبييض أو التنظيف الجاف عند غسل الأجزاء اللينة.

! تجنب استخدام المنظفات المحايدة غير المخففة أو البنزين أو المذيبات العضوية الأخرى, لغسل مقعد تقييد حركة الطفل, حيث قد يتسبب ذلك في تلف نظام تقييد حركة الطفل.

! تجنب عصر الأجزاء اللينة بقوة مفرطة لتجفيفها, حيث قد يؤدي ذلك إلى ترك تجاعيد بالأجزاء اللينة.

! يرجى تجفيف الأجزاء اللينة في الظل.

! يرجى إزالة مقعد تقييد حركة الطفل من مقعد السيارة إذا كنت تنوي عدم استخدامه لمدة زمنية طويلة. ضع مقعد تقييد حركة الطفل في الظل وفي مكان لا يمكن للطفل الوصول إليه.





Joie Children's Products (UK) Ltd,
Venture Point, Towers Business Park,
Rugeley, Staffordshire, WS15 1UZ

bring the kids™

Share the joy at www.joiebaby.com

P-IM0218D