

Joie™

2/3(15-36kg)

duallo™

high back booster

- GB Instruction Manual
- DE Bedienungsanleitung
- PT Manual de Instruções
- ES Manual de instrucciones
- FR Manuel d'instructions
- NL Handleiding
- TR Kurulum Kılavuzu
- DA Brugsvejledning
- RU Руководство по эксплуатации
- KR 사용설명서
- AR دليل التعليمات

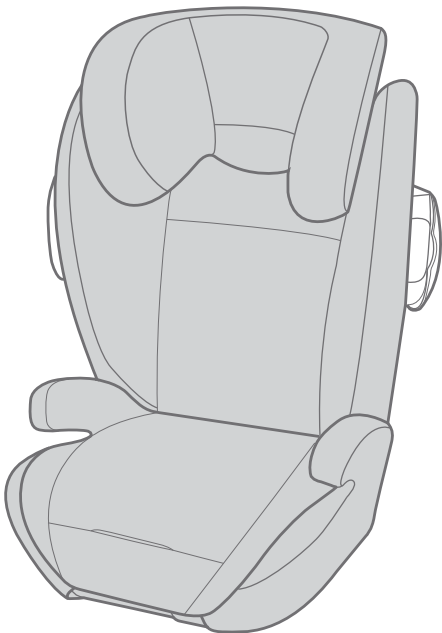



Welcome to Joie™

Congratulations on becoming part of the Joie family! We are so excited to be part of your journey with your little one. While traveling with Joie duallo™ series high back booster you are using a high quality, fully certified safety Group 2/3 booster. This product is suitable for use with children weighing 15-36kg (approximately 3 - 12 years). Please carefully read this manual and follow each step to ensure a comfortable ride and best protection for your child.

Please confirm

This booster is approved to UN ECE regulation 44, 04 series of amendments. This booster can be installed using a 3 point retractable adult seat belt approved to UN ECE regulation 16 or other equivalent standards.

Booster

! IMPORTANT: KEEP FOR FUTURE REFERENCE. PLEASE READ CAREFULLY.

Please keep the instruction manual in the storage compartment at the bottom of the booster as right figure.

For warranty information, please visit our website at joiebaby.com

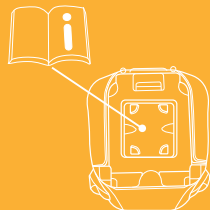

Parts List

Make sure all parts are available before assembly. If any part is missing, please contact local retailer. No tools are required for assembly.

- | | | | |
|---|--------------------|---|-------------------------------|
| 1 | Head Support | 5 | Head Support Adjustment Lever |
| 2 | Lower Back Support | 6 | Side Impact Shield |
| 3 | Seat | 7 | Latch Connector |
| 4 | Armrest | 8 | Latch Guides |

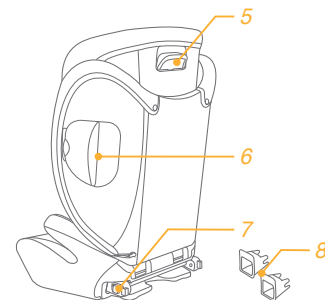
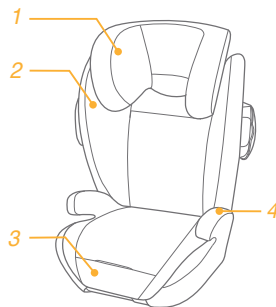

WARNING

- ! Do take care to locate and install the booster so that it is not liable to become trapped by a moveable seat or in a door of the vehicle.
- ! This booster is designed ONLY for child weighing 15-36kg (approximately 3 – 12 years or under).
- ! Any straps of vehicle seat should be tightened and not twisted.
- ! Failure to properly use this booster increases the risk of serious injury or death in a sharp turn, sudden stop or crash.
- ! DO NOT use another manufacturers soft goods with this booster. See your retailer for Joie replacement parts only.
- ! DO NOT use in any configuration not shown in the instructions.
- ! According to accident statistics, children are safer when properly restrained in rear vehicle seating positions, rather than front seating positions. For a vehicle with a front passenger air bag, refer to your vehicle owner's manual as well as these instructions for a booster installation.
- ! NEVER leave your child unattended.
- ! NEVER give this booster to someone else without also giving them this manual.
- ! After your child is placed in this booster, the safety belt must be used correctly, and ensure that any lap strap is worn low down, so that the pelvis is firmly engaged.

WARNING

- ! NEVER leave a booster unsecured in your vehicle. An unsecured booster can be thrown around and may injure occupants in a sharp turn, sudden stop or crash. Remove it or make sure that it is securely belted in the vehicle.
- ! NEVER leave luggage or other objects unsecured in a vehicle, they are liable to cause injuries in the event of a collision.
- ! Replace the booster after an accident of any kind. An accident can cause damage to the booster that you cannot see.
- ! DO NOT modify your booster or use any accessories or parts supplied by other manufacturers.
- ! NEVER use a booster if it has damaged or missing parts. DO NOT use a cut, frayed or damaged vehicle seat belt.
- ! The booster can become very hot if left in the sun. Contact with these parts can burn your child's skin. Always touch the surface of any metal or plastic parts before putting your child in the booster.
- ! NEVER use a second-hand booster or a booster whose history you do not know.
- ! DO NOT use this booster without the soft goods.
- ! The soft goods should not be replaced with any besides the ones recommended by the manufacturer, because the soft goods constitute an integral part of the booster performance.

WARNING

- ! DO NOT use any load bearing contact points other than those described in the instructions and marked on the booster.
- ! DO NOT face your booster toward the rear of the vehicle.
- ! Please do not use this child restraint if the child restraint has dropped from a significant height, hit the ground at a considerable speed, or has visible signs of damage. We are not responsible to replace if the child restraint has been damaged under these abnormal conditions. A new child restraint will need to be purchased when any of the aforementioned conditions occurs.

Emergency

In case of emergency or accidents, it is most important to have your child taken care of with first aid and medical treatment immediately.

Product Information

Read all the instructions in this manual before using this product. If in doubt, consult either the booster manufacturer or the retailer.

For Installation with 3-point-belt

1. This booster is a 'Universal' child restraint. It is approved to UN ECE regulation 44, 04 series of amendments, for general use in vehicles and it will fit most, but not all, car seats.
2. A correct fit is likely if the vehicle manufacturer has declared in the vehicle handbook that the vehicle is capable of accepting a 'Universal' for this age group.
3. This booster has been classified as 'Universal' under more stringent conditions than those which applied to earlier designs which do not carry this notice.

For Installation with Latch System and 3-point-belt

1. This booster is a 'Semi-Universal' child restraint. It is approved to UN ECE regulation 44, 04 series of amendments for general use in vehicles fitted with ISOFIX anchorages systems.
2. It will fit vehicles with positions approved as ISOFIX positions (as detailed in the vehicle handbook), depending on the category of the booster and of the fixture.
3. If in doubt, consult either the booster manufacturer or vehicle manufacturer.

Product	Booster
Suitable for	Child weighing 15-36kg (approximately 3 – 12 years)
Mass Group	Group 2/3

Use Side Impact Shield

see images 1 - 2

! Must open the side impact shield plastic to protect the child more safely. The side impact shield not on the same side of the vehicle door can be closed to allow more seating space.

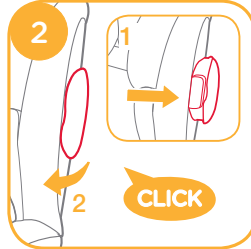
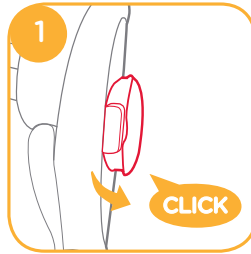

Adjust the seat

see images 3

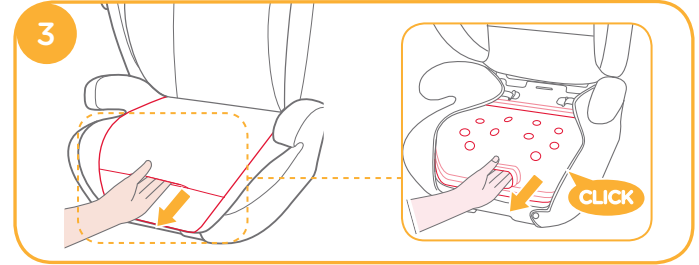

Height Adjustment - for Head Support

see images 4

! Increase the space between the side wings by adjusting the head support positions upward.



Concerns on Installation

see images 5 - 8

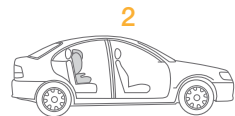
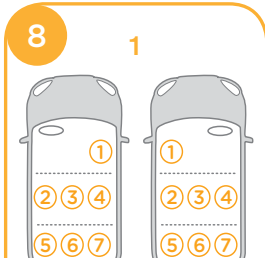
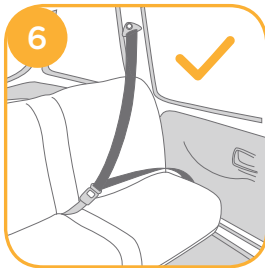
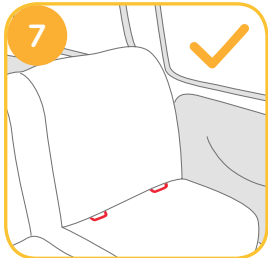
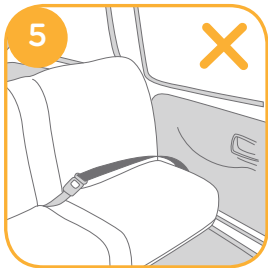

Check provided car fitting list for approved seats for child seat attachment.

Installation with 3-point belt

see images 9 - 21

If vehicle is equipped with ISOFIX, the vehicle lower anchor points may be visible at the vehicle seat crease. See your vehicle owner's manual for exact locations, anchor identification, and requirements for use.

1. Fit the latch guides with the ISOFIX anchor points. ⁹ The latch guides can protect the surface of the vehicle seat from being torn. They can also guide the latch connectors.

2. Press the latch adjusting button to pull out the latch connectors. ¹⁰

Rotate the latch connectors 180 degrees until they are pointing in the direction of the latch guides. ¹¹

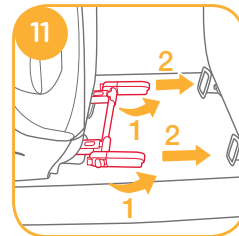
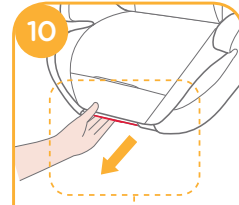
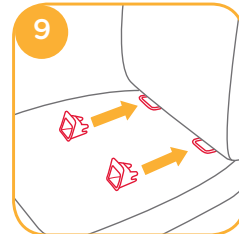

3. Line up the latch connectors with the latch anchor points, and then click both latch connectors into the latch anchor points. 12

! Make sure that both latch connectors are securely attached to their latch anchor points. The colors of the indicators on the both latch connectors should be completely green. 12 -1

! Check to make sure the booster is securely installed by pulling on the both latch connectors.

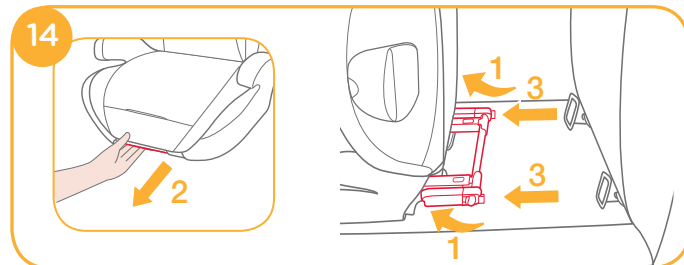
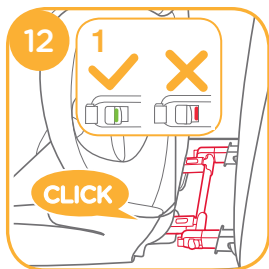

4. To remove the booster:

a. Press the secondary lock button 13 -1 first and then the button 13 -2 on the latch connectors before removing the booster from the vehicle seat.

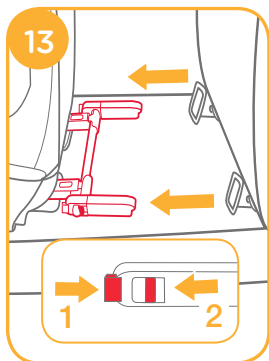

b. Rotate the latch connectors by 180 degrees, then press the latch adjusting button to fold the latch connectors. 14

Use Booster

see images 17 - 21

! Pull the vehicle safety belt and pass through the belt path 17, and then buckle it up. 17 -3

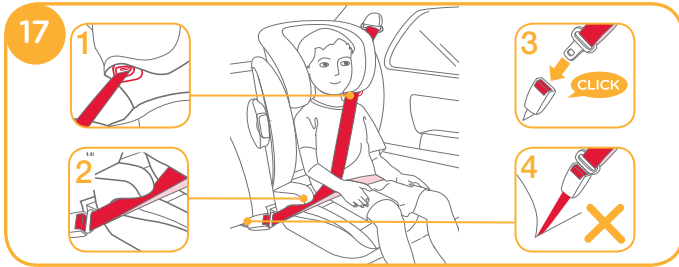

- ! Position shoulder belt through the shoulder belt guide shown in 17 -1
- ! DO NOT position vehicle belt over top of the armrests. It must pass underneath the armrests. 17 -2
- ! The booster can not be used if the vehicle safety belt buckle (female buckle end) is too long to anchor the booster securely. 17 -4
- ! The lap belt must be low down on hips. The booster is shown as 17
- ! To ensure the correct head support height is obtained, the bottom of the headrest MUST be even with the top of child's shoulders as shown in 18 and the shoulder belt must be positioned in the red zone as shown in 19



- ! Place a booster firmly against the back of a forward-facing vehicle seat equipped with a lap/shoulder belt.
- ! Have your child sit in a booster with their back flat against back of a booster.
- ! NOT as shown in 21 . Fasten buckle and pull up on the shoulder belt to tighten. 20
- ! If the belt lays across child neck, head or face, readjust head support height.
- ! Belt must not be twisted.



Detach Soft Goods

see images 22 - 25

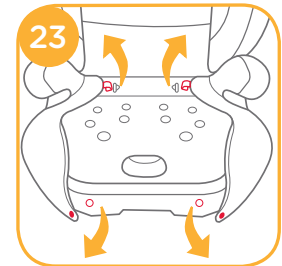

To refit the seat pad simply reverse the steps above.

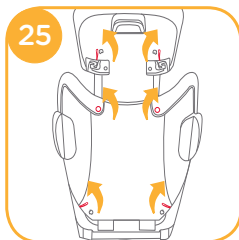
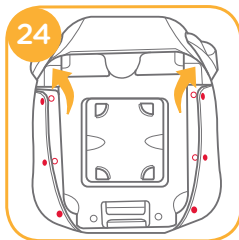

Care and Maintenance

- ! Please wash the soft goods and inner padding with cold water under 30°C.
- ! Do not iron the soft goods.
- ! Do not bleach or dry clean the soft goods.
- ! Do not use undiluted neutral detergent, gasoline or other organic solvent to wash the booster. It may cause damage to the booster.
- ! Do not twist the soft goods and inner padding to dry with great force. It may leave the soft goods and inner padding with wrinkles.
- ! Please hang dry the soft goods and inner padding in the shade.
- ! Please remove the booster from the vehicle seat if not in use for a long period of time. Put the booster in a cool, dry place and somewhere your child cannot access it.



DE

Willkommen bei Joie™

Wir begrüßen Sie als ein weiteres Mitglied der Joie-Familie! Wir freuen uns sehr, Ihr kleines Kind auf Reisen zu begleiten. Während Sie mit der duallo™-Serie von Joie reisen, nutzen Sie einen Sitzerrhöher mit Rückenlehne und tiefenverstellbaren Sicherheitsfangkörper (nur für ECE-Gruppe I nutzbar) der Gruppe 2/3. Dieses Produkt eignet sich für Kinder mit einem Gewicht von 15 bis 36 kg (ca. 3 bis 12 Jahre). Bitte lesen Sie diese Anleitung sorgfältig durch und beachten die jeweiligen Herstelleranweisungen um ihrem Kind eine sichere und komfortable Reise zu ermöglichen für Ihr Kind.

Bitte unbedingt beachten

Dieser Kindersitz ist gemäß UN ECE-Regelung 44/04 zugelassen. Er kann mit einem Fahrzeug-Dreipunktgurt gemäß UN ECE-Regelung 16 oder vergleichbaren Standards installiert werden.

HINWEIS

! Lesen Sie sich diese Bedienungsanleitung sorgfältig durch, damit eine korrekte Anwendung des Kindersitzes sichergestellt werden kann. Nur so kann die Sicherheit ihres Kindes gewährleistet werden.

WICHTIG

! Bewahren Sie diese Bedienungsanleitung immer in der Nähe des Kindersitzes auf - z.B. im Handbuchfach auf der Unterseite des Sitzerrhöher (siehe Abbildung)

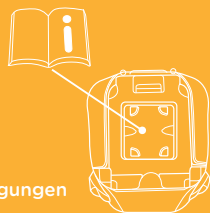

Besuchen Sie unsere Website joiebaby.com, um mehr über unsere Gewährleistungsbedingungen zu erfahren.

Kindersitz-Komponenten

Stellen Sie vor der Montage sicher, dass alle Teile vorhanden sind. Falls etwas fehlen sollte, wenden Sie sich bitte an Ihren Händler vor Ort. Für die Montage werden keine Werkzeuge benötigt.

- | | | | |
|---|-------------|---|---|
| 1 | Kopfstütze | 5 | Entriegelung für Kopfstützen-Höhenverstellung |
| 2 | Rückenlehne | 6 | Seitlicher Aufprallschutz |
| 3 | Sitzerhöher | 7 | ISOFIX-Konnektoren |
| 4 | Armstütze | 8 | ISOFIX-Einführungshilfen |

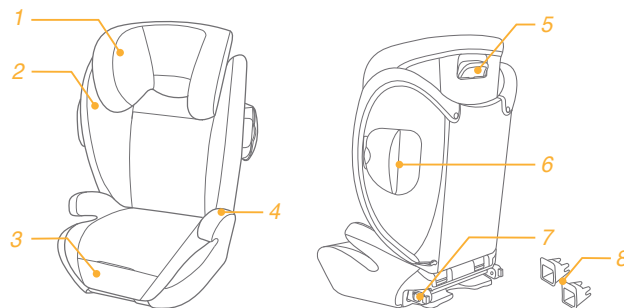

WARNHINWEISE

- ! Geben Sie besonders acht darauf, dass der Kindersitz in keinem Fall - z.B. durch Fahrzeugtür oder Fahrzeugrückenlehne - eingeklemmt bzw. beschädigt wird.
- ! Dieser Kindersitz kann lediglich für Kinder mit einem Alter von 3 bis 12 Jahren (15 - 36 kg) genutzt werden.
- ! Die zur Montage des Kindersitzes verwendeten Sicherheitsgurte dürfen auf gar keinen Fall verdreht sein.
- ! Bei unsachgemäßer Verwendung des Kindersitzes steigt die Wahrscheinlichkeit von schweren oder gar tödlichen Verletzungen bei Unfällen jeglicher Art für Ihr Kind ein Vielfaches an. Beachten Sie daher genau die Herstelleranweisung in diesem Handbuch.
- ! Die Nutzung von Komponenten jeglicher Art anderer Hersteller in Verbindung mit diesem Kindersitz ist **STRENGSTENS** untersagt. Dies gilt auch für die Einzelverwendung von Bauteilen dieses Kindersitzes wie z.B. Sitzhöhe, Rückenlehne oder Fangkörper. In beiden Fällen verfügt der Kindersitz über keine Zulassung und der Hersteller übernimmt keine Haftung. Bei Bedarf erkundigen Sie sich im Fachhandel nach original Joie-Ersatzteilen.
- ! Falls Sie den Kindersitz an einem Beifahrersitz mit Frontairbag befestigen möchten, beachten Sie bitte hierbei die Anweisungen innerhalb der Bedienungsanleitung des Fahrzeugherstellers.
- ! Lassen Sie Ihr Kind **NIEMALS** unbeaufsichtigt im Fahrzeug zurück.

WARNHINWEISE

- ! Geben Sie den Kindersitz **NIEMALS** ohne Bedienungsanleitung an Dritte weiter.
- ! Vergewissern Sie sich, dass sich der Fahrzeuggurt in einwandfreiem Zustand befindet und ordnungsgemäß verwendet worden ist, nachdem Sie Ihr Kind im Kindersitz angeschnallt haben. Kontrollieren Sie zudem den Gurtverlauf (straff und so tief wie möglich am Beckenknochen anliegend), damit dieser den nötigen Rückhalt im Falle eines Unfalls bietet.
- ! Ein Kindersitz **MUSS** im Fahrzeug immer befestigt (Gurt und/oder ISOFIX) sein - auch bei Nichtgebrauch. Ein ungesicherter Transport kann bei sämtlichen Fahrzeuginsassen im Falle eines Unfalls oder einer ähnlichen Situation Verletzungen verursachen.
- ! Transportieren Sie **NIEMALS** ungesicherte Gegenstände im Fahrzeuginnenraum, um das Verletzungsrisiko sämtlicher Insassen so gering wie möglich zu halten.
- ! Die Verwendung eines Kindersitzes nach einem Unfall ist strengsten verboten. Es können Beschädigungen an sicherheitsrelevanten Komponenten eintreten, die nicht sofort ersichtlich sind.
- ! Ein Kindersitz kann nach einiger Zeit im direkten Sonnenlicht sehr heiß werden. Bei Hautkontakt können Verbrennungen an Ihrem Kind nicht ausgeschlossen werden - stellen Sie sicher, dass ein unbedenkliches Hineinsetzen möglich ist. Kontrollieren Sie immer die relevanten Sitzoberflächen, bevor Sie Ihr Kind in den Kindersitz setzen.
- ! Verwenden Sie diesen Kindersitz **NICHT** ohne Stoffbezug. Bei Bedarf erkundigen Sie sich im Fachhandel nach original Joie-Ersatzstoffbezügen.

WARNHINWEISE

- ! Vermeiden Sie, dass der Kindersitz dauerhafter Sonnenstrahlung ausgesetzt ist. Dieser Umstand kann das Sicherheitsverhalten des Kindersitzes stark negativ beeinflussen.
- ! Dieser Kindersitz kann nur in Fahrtrichtung montiert werden - nutzen Sie den Sitz NIEMALS entgegen der Fahrtrichtung.
- ! Sollte Ihr Kindersitz Schäden aufgrund von Eigenverschulden (z.B. Bodenaufprall aus großer Höhe und/oder mit hoher Geschwindigkeit, etc.) aufweisen, empfehlen wir Ihnen das Produkt nicht weiter zu verwenden und im Sinne der Sicherheit durch ein Neues zu ersetzen. Es können Defekte in der Materialstruktur - beispielsweise feinste Haarrisse - entstehen, die mit freiem Auge nicht sichtbar sind und dennoch die Schutzwirkung des Kindersitzes im Falle eines Unfalls signifikant beeinträchtigen. Bei unsachgemäßer Produktnutzung (siehe zuvor genannte Szenarien) sind wir als Hersteller nicht verpflichtet, das beschädigte Produkt kostenlos zu ersetzen.

Notfall

Im Notfall oder bei einem Unfall ist es besonders wichtig, dass bei Ihrem Kind umgehend Erste Hilfe geleistet und es medizinisch versorgt wird.

Produktinformationen

Lesen Sie alle Herstellerhinweise in dieser Anleitung sorgsam durch, bevor Sie dieses Produkt verwenden. Bitte wenden Sie sich im Zweifelsfall an den Kindersitzhersteller oder Fachhandel.

Montage mit 3-Punkt-Sicherheitsgurt

1. Dieser Kindersitz ist ein „universelles“ Kinderrückhaltesystem. Er ist gemäß UN/ECE-Regelung 44, Änderungsreihe 04, für die allgemeine Verwendung in Fahrzeugen zugelassen die über einen Drei-Punkt-Sicherheitsgurt verfügen (siehe Fahrzeughandbuch).

Im Zweifelsfall wenden Sie sich bitte direkt an den Kindersitzhersteller bzw. Fahrzeughersteller.

Montage mit ISOFIX-System

1. Dieser Kindersitz ist ein „semiuniverselles“ Kinderrückhaltesystem. Er ist gemäß UN ECE-Regelung 44/04 zur allgemeinen Nutzung in Fahrzeugen mit ISOFIX-Verankerungssystemen zugelassen (siehe Fahrzeughandbuch).
Ob Ihr Fahrzeug seitens Kindersitzhersteller für die Nutzung dieser Montageart freigegeben ist, entnehmen Sie bitte aus der zugehörigen Fahrzeug-Kompatibilitätsliste. Im Zweifelsfall wenden Sie sich bitte direkt an den Kindersitzhersteller.

Produkt	Sitzerhöher mit Rückenlehne und Sicherheitsfangkörper
Altersempfehlung	3 - 12 Jahre
ECE-Gruppe	2/3 (15-36 kg)

Aktivierung Seitenaufprallschutz-System

siehe Abbildungen 1 - 2

! Zum besseren Schutz Ihres Kindes müssen Sie das Kunststoffteil des seitlichen Aufprallschutzes öffnen. Der seitliche Aufprallschutz, der sich nicht auf der Seite der Fahrzeurtür befindet, kann für bessere Platzverhältnisse im Fahrzeugfond geschlossen bleiben. Aus Sicherheitsgründen empfehlen wir Ihnen jedoch, das Seitenaufprallschutzsystem stets auf beiden Seiten zu aktivieren.

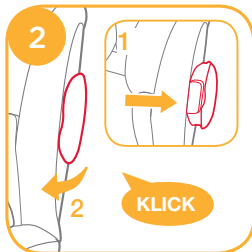
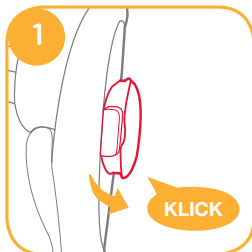

Einstellung Oberschenkelauflage

siehe Abbildungen 3

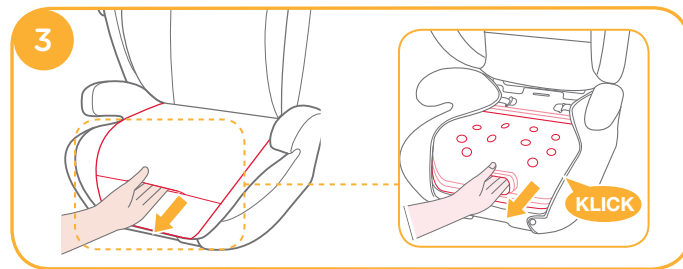

Wachstumsfunktion

siehe Abbildung 4

! Mit einem Handgriff lassen sich gleichzeitig Breite (Rückenlehne) und Höhe (Kopfstütze) verstellen, womit für eine ideale Passgenauigkeit in jedem Alter gesorgt wird.

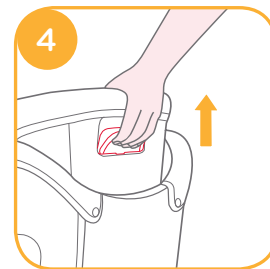

Wichtige Montagehinweise

siehe Abbildungen 6 - 9

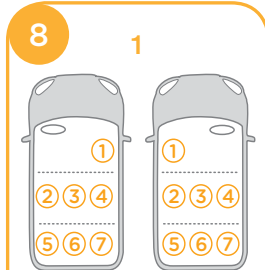
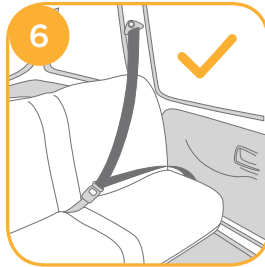
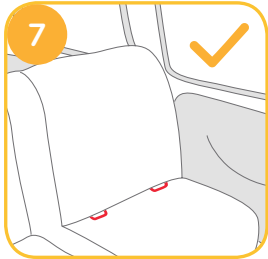
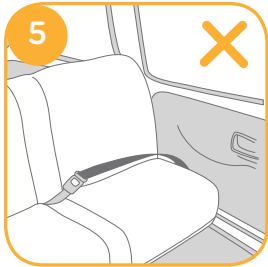

Weitere Informationen entnehmen Sie bitte aus der beigelegten Fahrzeug-Kompatibilitätsliste.

Sitzmontage mit ISOFIX

siehe Abbildungen 9 - 21

Falls das Fahrzeug mit ISOFIX-ausgestattet ist, erkennen Sie dies an Kennzeichnungen direkt im Fahrzeug. In Ausnahmefällen sind die fahrzeugseitigen Verankerungspunkte nicht sichtbar. Die exakten Positionen und Nutzungsanforderungen entnehmen Sie bitte der Bedienungsanleitung Ihres Fahrzeugs.

1. Befestigen Sie die ISOFIX-Konnektoren an den vorgesehenen Verankerungspunkten im Fahrzeug. ⁹ Die im Lieferumfang enthaltenen ISOFIX-Führungshilfen tragen zur einfacheren und schnelleren Sitzmontage bei.

2. Ziehen Sie die Entriegelungstaste zum Herausziehen der ISOFIX-Konnektoren. ¹⁰

Drehen Sie die ISOFIX-Konnektoren um 180 Grad, bis sie in Richtung ISOFIX-Verankerungspunkte zeigen. ¹¹

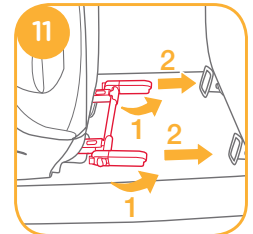
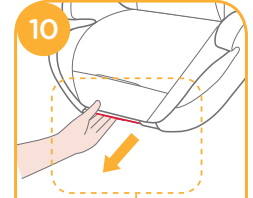
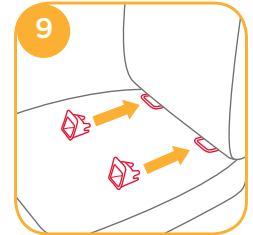

3. Drücken Sie die ISOFIX-Konnektoren in die Führungshilfen bis diese an den fahrzeugseitigen ISOFIX-Haken einrasten. ¹²

! **WICHTIG:** Stellen sich sicher, dass beide ISOFIX-Konnektoren ordnungsgemäß befestigt sind. Kontrollieren Sie, ob beide Anzeigen GRÜN sind. ¹² -1

! Anschließend drücken Sie den Kindersitz fest gegen die Fahrzeugrücklenne. Dies sorgt für den korrekten Halt des Kindersitzes.

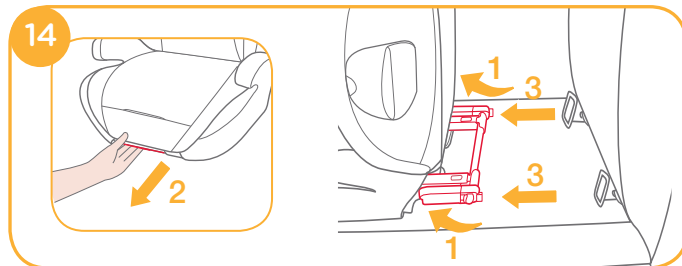
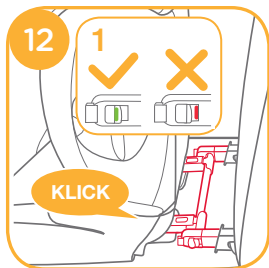

4. So entfernen Sie die Rückenverstärkung:

a. Im ersten Schritt betätigen Sie den Sicherungsknopf ¹³ -1 halten diesen gedrückt (System ist entsichert) und betätigen gleichzeitig den seitlichen Entriegelungsknopf am ISOFIX-Konnektor ¹³ -2. Der ISOFIX-Haken ist nun gelöst und kann entfernt werden.

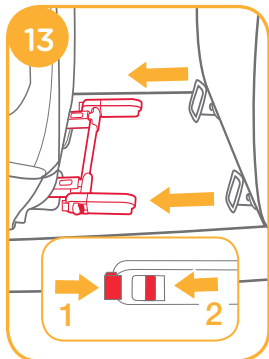

b. Zum Verstauen der ISOFIX-Konnektoren gehen Sie bitte in umgekehrter Reihenfolge wie zuvor beschrieben vor. ¹⁴

Korrektes Anschnallen Ihres Kindes

siehe Abbildungen ¹⁷ - ²¹

! Führen Sie den Sicherheitsgurt ordnungsgemäß durch die Gurtführung ¹⁷, schnallen diesen an ¹⁷ -3 und spannen nach.

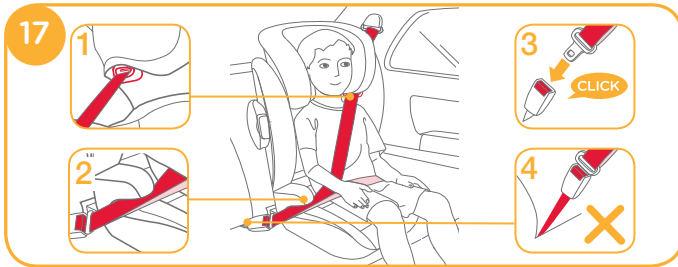

- ! Führen Sie den Schultergurt durch die in 17-1 gezeigte Schultergurtführung
- ! Platzieren Sie den Fahrzeugsicherheitsgurt NICHT über den Armlehnen. Er muss unter den Armlehnen hindurchgeführt werden. 17-2
- ! Der Kindersitz kann nicht genutzt werden, falls das Gurtschloss des Sicherheitsgurtes zu lang ist. 17-4
- ! Der Beckengurt muss über die Beckenknochen verlaufen und gespannt sein. Orientieren Sie sich hierfür an Abbildung 17
- ! Zur Gewährleistung der richtigen Kopfstützeinstellung MUSS der untere Teil der Kopfstütze wie in Abb 18 gezeigt auf Höhe der Schultern des Kindes sein; der Schultergurt muss sich wie in Abb 19 gezeigt im roten Bereich befinden.



! Positionieren Sie den Kindersitz so im Fahrzeug, dass der Kindersitz satt an der Rückenlehne der Fahrzeugrückbank anliegt. Zur Sicherheit spannen Sie entweder den Fahrzeuggurt nach oder korrigieren die Einstellung der ISOFIX-Konnektoren.



! Achten Sie darauf, dass der Rücken Ihres Kindes an der Rückenlehne anliegt.

! Falls der Gurt nicht mittig über die Schulter verläuft oder sehr nahe am Hals anliegt (siehe dazu 20), passen Sie die Höhe der Kopfstütze stufenweise neu an. Abschließend spannen Sie den Gurt nach.



! Der Gurt darf nicht verdreht sein.

Entfernung des Sitzbezugs

siehe Abbildungen 22 - 25

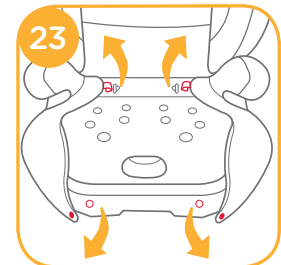

Das Anbringen des Sitzbezugs erfolgt in umgekehrter Reihenfolge wie zuvor beschrieben.

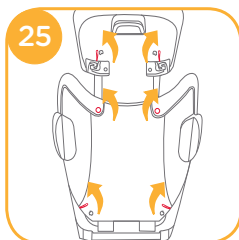
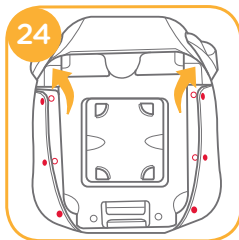

Pflege und Wartung

- ! Bitte waschen Sie den Sitzbezug nur bei 30° C.
- ! Bügeln Sie den Sitzbezug nicht.
- ! Die Bezüge dürfen nicht gebleicht oder chemisch gereinigt werden.
- ! Verwenden Sie keine chemischen Lösungsmittel zum Reinigen des Kindersitzes, Die Kunststoffteile des Kindersitzes können dadurch beschädigt werden.
- ! Bitte drücken Sie die Bezüge nach dem Waschen nicht gewaltsam aus. Andernfalls können an den Bezügen Falten zurückbleiben.
- ! Bitte hängen Sie die Sitzbezüge zum Trocknen im Schatten auf.
- ! Falls der Kindersitz länger nicht genutzt wird, entfernen Sie diesen aus Ihrem Fahrzeug. Bewahren Sie den Kindersitz an einem kühlen, trockenen Ort auf.



PT

Bem-vindo a Joie™

Parabéns por ter se tornado parte da família Joie! Estamos muito animados por fazer parte da sua viagem com o seu pequeno. Durante a viagem com a série de reforços de costas Joie duallo™ você está usando um auxiliar de alta qualidade, totalmente certificada do reforço do Grupo de segurança 2/3. Este produto é adequado para o uso com crianças com peso de 15-36kg (aproximadamente 3- 12 anos de idade). Por favor, leia atentamente este manual e siga cada passo para garantir um passeio confortável e a melhor proteção para o seu filho.

Favor confirmar

Este reforço é aprovado para regulamento UN ECE 44, série 04 de alterações. Este reforço pode ser instalado usando cinto de segurança de 3 pontos para adultos retrátil aprovado pelo regulamento UNECE 16 ou outras normas equivalentes.

Reforço

! IMPORTANTE: GUARDE PARA REFERÊNCIA FUTURA. LEIA COM ATENÇÃO.

Guarde o manual de instruções no compartimento de armazenamento na parte inferior do reforço como na figura à direita.

Para informações de garantia, visite nosso website em joiebaby.com

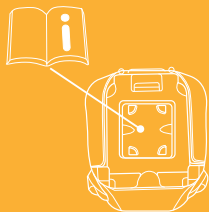

Lista de Peças

Certifique-se de que todas as peças estão disponíveis antes da montagem. Se alguma parte estiver faltando, entre em contato com o representante local. Não são necessárias ferramentas para a montagem.

- | | |
|-------------------------------|---|
| 1 Suporte de Cabeça | 5 Alavanca de Ajuste do Suporte de Cabeça |
| 2 Suporte Inferior das Costas | 6 Proteção de Impacto Lateral |
| 3 Assento | 7 Conector de Trava |
| 4 Apoio de Braço | 8 Guias de Trava |

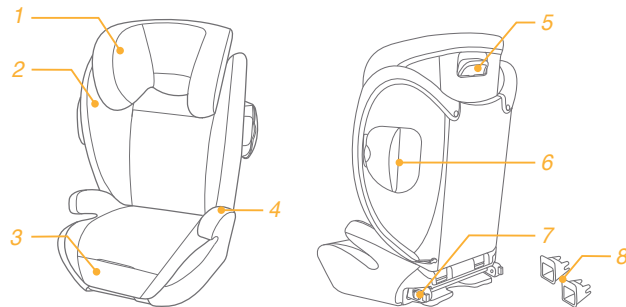

AVISO

- ! Não tomar cuidado para localizar e instalar o reforço de modo que não seja susceptível a ficar preso por um assento móvel ou numa porta do veículo.
- ! Este reforço é projetado APENAS para crianças pesando 15-36kg (aproximadamente 3 - 12 anos de idade).
- ! Quaisquer tiras de assento veicular devem estar apertadas e não torcidas.
- ! Não usar corretamente este reforço aumenta o risco de ferimentos graves ou morte em uma curva acentuada, parada súbita ou acidente.
- ! NÃO use bens não duráveis de outro fabricantes com este reforço. Consulte seu revendedor Joie para peças de substituição apenas.
- ! NÃO utilize em nenhuma configuração não mostrado nas instruções.
- ! De acordo com as estatísticas de acidentes, as crianças estão mais seguras quando devidamente contidas nos lugares sentados da traseira, ao invés de lugares sentados de frente. Para um veículo com airbag assento do passageiro da frente, consulte o manual do proprietário do veículo, bem como as instruções para a instalação do reforço.
- ! NUNCA deixe sua criança sozinha.
- ! NUNCA dê este reforço para alguém sem antes também dar-lhes este manual.

AVISO

- ! Depois de seu filho ser colocado neste reforço, o cinto de criança deve ser utilizado corretamente, e garantir que qualquer cinto de colo é usado para baixo, de modo que a pelve fique firmemente presa.
- ! NUNCA deixe um reforço solto em seu veículo. Um reforço solto pode ser jogado ao redor e pode ferir os ocupantes em uma curva acentuada, parada súbita ou acidente. Remova-o ou certifique-se de que está bem preso com cinto no veículo.
- ! NUNCA deixe bagagem ou outros objetos não seguros em um veículo, eles são susceptíveis de provocar ferimentos em caso de colisão.
- ! Substitua o reforço após um acidente de qualquer tipo. Um acidente pode causar danos ao reforço que você não pode ver.
- ! NÃO modifique o seu reforço ou use acessórios ou peças fornecidas por outros fabricantes.
- ! NÃO utilize um reforço se houver peças danificadas ou faltando. NÃO use um cinto de segurança do veículo cortado, desgastado ou danificado.
- ! NÃO coloque o reforço de frente para a parte traseira do veículo.
- ! O reforço pode se tornar muito quente se deixada ao sol. O contato com essas peças podem queimar a pele do seu filho. Sempre toque na superfície de qualquer metal ou peças de plástico antes de colocar seu filho no reforço.

AVISO

- ! **NUNCA** use um reforço de segunda mão ou um reforço cuja história você não sabe.
- ! **NÃO** utilize este reforço sem as partes macias.
- ! As partes macias não devem ser substituídas por qualquer uma além daquelas recomendadas pelo fabricante, pois as partes macias constituem uma parte integral do desempenho do reforço.
- ! **NÃO** utilize qualquer pontos de contato de sustentação de carga além daqueles descritos nas instruções e marcados no reforço.
- ! Por favor, não use este assento de carro se o assento do carro caiu de uma altura significativa, bateu no chão a uma velocidade considerável, ou tem sinais visíveis de danos. Nós não somos responsáveis pela substituição se o assento de carro foi danificado nestas condições anormais. Um assento de carro novo deverá ser comprado quando qualquer uma das condições acima ocorrer.

Emergência

Em caso de emergência ou acidentes, é mais importante ter o seu filho cuidado com primeiros socorros e tratamento médico imediatamente.

Informações do Produto

Leia todas as instruções deste manual antes de utilizar o produto. Se em dúvida, consulte o fabricante ou o vendedor do reforço.

Para instalação com cinto de 3 pontos

1. Este é um reforço de segurança infantil 'Universal'. Ele é aprovado por UN ECE regulamento 44, série de emendas 04, para uso geral em veículos e irá se ajustar à maioria, porém nem todos, os assentos veiculares.
2. Um ajuste correto é provável se o fabricante do veículo tiver declarado no manual do veículo que o veículo é capaz de suportar um 'Universal' para este grupo de idade.
3. Este reforço foi classificado como 'Universal' sob condições mais estritas do que aquelas aplicadas aos projetos anteriores que não portam esta notificação.

Para a Instalação do Sistema de Trava e com de cinto de 3 pontos

1. Este é um reforço de segurança infantil 'Semi-Universal'. É aprovado pela Regulamentação ECE 44, 04 e séries de emendas, para o uso geral em veículos com sistemas de ancoragem ISOFIX.
2. Se encaixará aos veículos com as posições aprovadas como posições ISOFIX (conforme detalhado no manual de instruções do veículo), dependendo da categoria do reforço e o encaixe.
3. Se em dúvida, consulte o fabricante ou o fabricante do veículo.

Produto	Reforço
Adequado para	Criança pesando 15-36kg (aproximadamente 3 - 12 anos de idade)
Grupo de Massa	Grupos 2/3
Materiais	Plásticos, metais, tecidos
Patente n.º	Patente pendente

Proteção de Impacto Lateral

ver imagens 1 - 2

! Deve abrir o lado de escudo contra impactos de plástico para proteger a criança de forma mais segura. O escudo de impacto lateral não no mesmo lado da porta de veículo pode ser fechado para permitir mais espaço do assento.

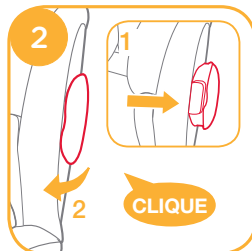
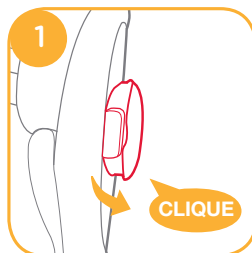

Ajuste o assento

ver imagens 3

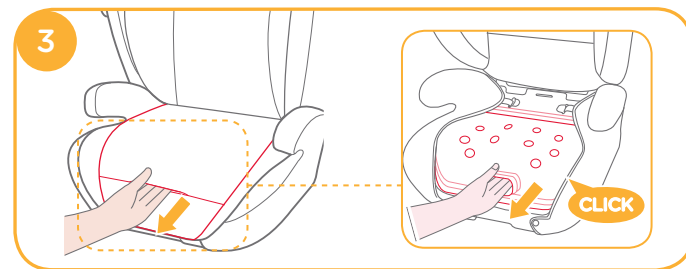

Ajuste de Altura - para Suporte de cabeça

ver imagens 4

! Aumentar o espaço entre as abas laterais, ajustando as posições de suporte da cabeça para cima.

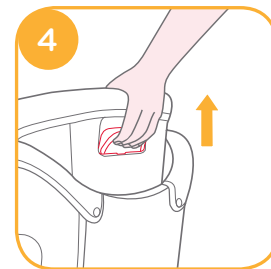

Preocupações na Instalação

ver imagens 6 - 9

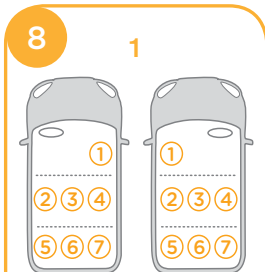
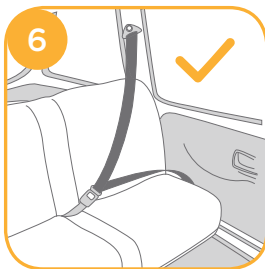
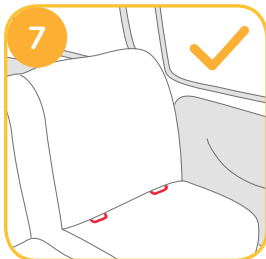
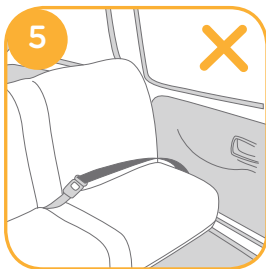

Verifique a lista de acessórios de veículo fornecidos para assentos aprovados para anexos de assentos infantis.

Instalação com cinto de 3 pontos

ver imagens 9 - 21

Se o veículo estiver equipado com ISOFIX, pontos de ancoragem do veículo mais baixos podem ser visíveis no vinco do banco do veículo. Consulte o manual do proprietário do veículo para locais exatos, identificação de ancoragem e os requisitos para o uso.

1. Encaixe as guias de trava ISOFIX com pontos de fixação.
9 As guias de trava podem proteger a superfície do assento do veículo de ser rasgada. Elas também podem guiar os conectores de trava.
2. Pressione o botão de trava de ajuste para retirar os conectores da trava. 10

Gire os conectores de trava ISOFIX 180 graus até que eles apontem na direção das guias de trava . 11

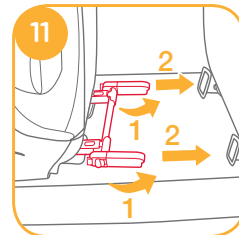
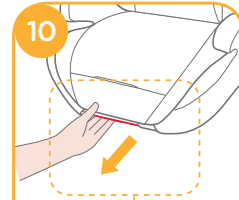
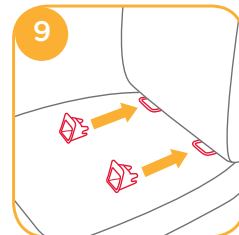

3. Alinhe os conectores de trava com pontos de fixação de trava, e, em seguida, clique nos conectores de trava nos pontos de fixação de trava. ¹²

! Certifique-se de que ambos os conectores de trava estão firmemente conectados aos seus pontos de fixação de trava. As cores dos indicadores em ambos os conectores de trava devem ser completamente verdes. ¹² -1

! Verifique se o reforço está firmemente instalado, puxando a ambos os conectores de trava.

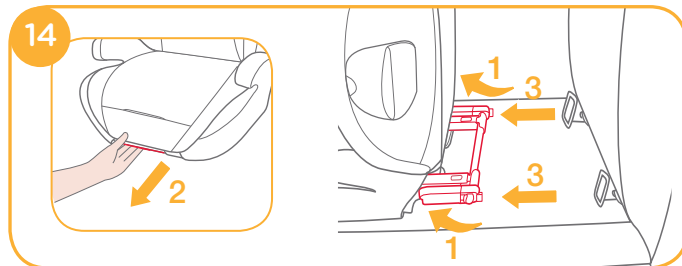
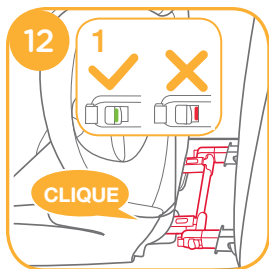

4. Para remover o reforço:

a. Para remover o assento, pressione o botão da trava secundária primeiro e então o botão nos conectores da trava antes de remover o assento do banco do veículo.

¹³ -1 & ¹³ -2

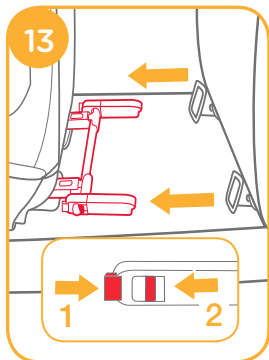

b. Gire os conectores trava 180 graus, em seguida, pressione o botão de trava de ajuste para dobrar os conectores de trava. ¹⁴

Para uso Sem Almofada Travesseiro

ver imagens ¹⁷ - ²¹

! Puxe o cinto de segurança do veículo e passe pelo caminho ¹⁷, do cinto e prenda-o para cima. ¹⁷ -3



- ! Posicione o cinto de ombro através da guia de cinto de ombro mostrada em 17 -1
- ! NÃO posicione o cinto do veículo por cima dos braços. Ele deve passar por baixo dos apoio de braços. 17 -2
- ! The booster can not be used if the vehicle safety belt buckle (female buckle end) is too long to anchor the booster securely. 17 -4
- ! O cinto de segurança deve estar abaixo dos quadris. O reforço é exibido em 17
- ! Para garantir que a altura apoio correta da cabeça é obtida, a parte inferior do encosto de cabeça deve ser a mesma que o topo dos ombros da criança, como mostrado na 18 e o cinto de ombro deve estar posicionado na zona vermelha coimo exibido em 19



! Coloque um reforço firmemente contra a traseira de um banco do veículo virado para a frente equipado com um cinto subabdominal/ ombro.

! Deixe seu filho se sentar em um reforço com suas costas retas contra um reforço.

! NÃO como mostrado em 20 . Aperte a fivela e puxe o cinto de ombro para apertar.

! Se o cinto ficar atravessado no pescoço da criança, cabeça ou o rosto, reajuste a altura do apoio de cabeça.

! O cinto não deve estar torcido.



Separar partes Macias

ver imagens 22 - 25

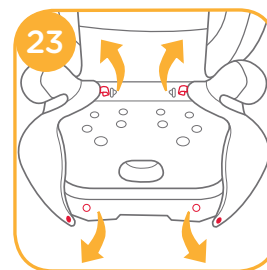

Para voltar a colocar a almofada do assento simplesmente inverta os passos acima.

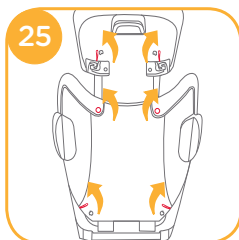
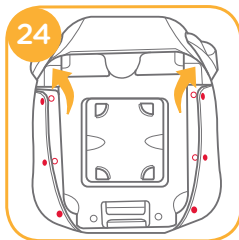

Cuidado e Manutenção

- ! Por favor, lave os bens macios e interior acolchoado com água fria abaixo de 30°C.
- ! Não passe as partes macias.
- ! Não aplique água sanitária ou lavagem a seco nas partes macias.
- ! Não use detergente neutro não diluído, gasolina ou outro solvente orgânico para lavar o reforço. Isso poderá causar danos ao reforço.
- ! Não torça os bens macios e acolchoado interior macio para secar com grande força. Poderá deixar os bens macios e acolchoado interior macio com rugas.
- ! Por favor, pendure os bens macios e acolchoado interior macio para secar à sombra.
- ! Favor retire o reforço do assento do veículo se ele não for utilizado por um longo período de tempo. Coloque o reforço em um local seco e fresco, em algum lugar onde seu filho não pode acessá-lo.



ES

Bienvenido a Joie™

¡Enhorabuena por unirse a la familia Joie! Estamos encantados de formar parte de su viaje y del de su pequeño. Cuando viaje con el asiento de respaldo alto de la serie duallo™ de Joie, estará utilizando un asiento de respaldo alto de alta calidad, seguro y totalmente certificado de Grupo 2/3. Este producto es adecuado para niños con un peso de entre 15 y 36 kg (aproximadamente con una edad de 3 a 12 años). Lea detenidamente este manual y siga cada paso para garantizar que su bebé viaje cómodamente y esté protegido de la mejor manera posible.

Por favor, confirme lo siguiente

Este asiento está aprobado por la serie de enmiendas de la Norma Europea UN ECE 44. 04. Este asiento puede instalarse utilizando un cinturón retráctil para adultos de 3 puntos de sujeción aprobado por la norma 16 de UN ECE u otro estándar equivalente.

Asiento

! IMPORTANTE: GUARDE ESTE MANUAL PARA FUTURAS CONSULTAS. LEA DETENIDAMENTE ESTAS INSTRUCCIONES.

Guarde el manual de instrucciones en el compartimento de almacenamiento de la parte inferior del asiento como se muestra en la figura que aparece a la derecha.

Para información sobre la garantía, por favor visite nuestra web joiebaby.com

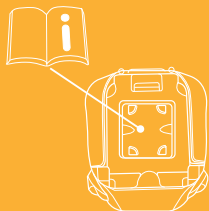

Lista de piezas

Asegúrese de que están disponibles todas las piezas antes de montar el producto. Si falta alguna pieza, póngase en contacto con su proveedor local. No se necesita ninguna herramienta para el montaje.

- | | |
|-------------------------------------|--|
| 1 Reposacabezas | 5 Palanca de ajuste del reposacabezas |
| 2 Soporte para el respaldo inferior | 6 Placa de protección contra impacto lateral |
| 3 Asiento | 7 Conector de bloqueo |
| 4 Apoyabrazos | 8 Guías de bloqueo |

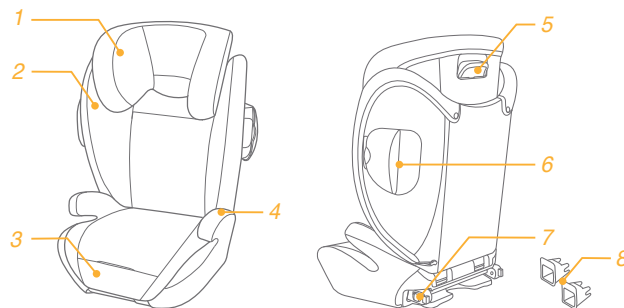

ADVERTENCIAS

- ! Tenga cuidado para ubicar e instalar el asiento de forma que no pueda quedar enganchado por un asiento movable o una puerta del vehículo.
- ! Este asiento está diseñado para que lo utilicen ÚNICAMENTE niños con un peso de entre 15 y 36 kg (aproximadamente con una edad de 3 a 12 años).
- ! Apriete, sin retorcer, las correas del asiento del vehículo.
- ! Si no utiliza de forma adecuada este asiento, aumentará el riesgo de sufrir graves lesiones o, incluso, la muerte en curvas pronunciadas, frenazos o colisiones.
- ! NO utilice acolchados de otros fabricantes con este asiento. Consulte únicamente a su proveedor para conseguir las piezas de repuesto de Joie.
- ! NO utilice ninguna configuración que no se especifique en estas instrucciones.
- ! Según las estadísticas de accidentes, los niños están más seguros cuando están sujetos de forma adecuada en los asientos traseros de los vehículos, en lugar de en los asientos delanteros. Para un vehículo con un airbag delantero para el copiloto, consulte el manual de propietario de su vehículo, además de estas instrucciones, para instalar un asiento.
- ! NUNCA deje al niño desatendido.
- ! NUNCA entregue este asiento a otra persona sin entregarle también este manual.

ADVERTENCIAS

- ! Una vez colocado el niño en el asiento, deberá utilizar correctamente el cinturón de seguridad y asegurarse de que ninguna correa de seguridad quede demasiado baja, de forma que la pelvis quede firmemente sujeta.
- ! NUNCA deje un asiento sin sujetar en su vehículo. Un asiento que no esté sujeto puede ser lanzado por los aires y dañar a los ocupantes en curvas pronunciadas, frenazos o colisiones. Sáquelo o asegúrese de que está firmemente sujeto con el cinturón dentro del vehículo.
- ! NUNCA deje equipaje u otros objetos no sujetos dentro de un vehículo, ya que podrían provocar lesiones en caso de colisión.
- ! Sustituya el asiento después de cualquier tipo de accidente. Un accidente puede causar daños no visibles en el asiento.
- ! NO modifique el asiento ni utilice accesorios o piezas suministradas por otros fabricantes.
- ! NUNCA utilice un asiento si ha sufrido daños o si falta alguna pieza. NO utilice un cinturón de asiento de vehículo que esté dañado, desgastado o cortado.
- ! NO coloque el asiento orientado hacia atrás del vehículo.
- ! NUNCA utilice un asiento de segunda mano o uno del que desconozca su historial.
- ! NO utilice este asiento sin el acolchado.

ADVERTENCIAS

- ! El asiento puede alcanzar temperaturas muy elevadas si lo deja expuesto a la luz del sol. El contacto con dichas piezas puede quemar la piel de su hijo. Toque siempre la superficie de cualquier pieza de plástico o metal antes de colocar a su hijo dentro del asiento.
- ! El acolchado no deberá sustituirse por uno que no esté recomendado por el fabricante, ya que el acolchado constituye una parte esencial del funcionamiento del asiento.
- ! NO utilice ningún punto de contacto de soporte de carga distinto a los que se describen en las instrucciones y aparecen en el asiento.
- ! Esta silla no debe utilizarse bajo ningún concepto si ha caído desde una altura considerable, ha golpeado el suelo con fuerza o tiene daños visibles. La silla no será reemplazada si se ha deteriorado en estas circunstancias. En cualquiera de estos casos el cliente deberá, a su cargo, adquirir una nueva silla.

Emergencia

En caso de emergencia o accidente, es muy importante que su hijo reciba primeros auxilios y tratamiento médico de inmediato.

Información del producto

Lea todas las instrucciones incluidas en este manual antes de utilizar este producto. En caso de duda, consulte al fabricante del asiento o al distribuidor.

Para la instalación con cinturón de 3 puntos de sujeción

1. Este asiento es un dispositivo de sujeción para niños 'Universal'. Está aprobado por la serie de enmiendas de la Norma Europea UN ECE 44. 04 para el uso general en vehículos y se ajusta a la mayoría de los asientos de vehículos, aunque no a todos.
2. Hay muchas posibilidades de que se ajuste correctamente si el fabricante del vehículo indica en el manual del vehículo que se puede utilizar un dispositivo de sujeción para niños 'Universal' en dicho vehículo con niños que pertenezcan a este grupo de edades.
3. Este asiento ha sido clasificado como 'Universal' bajo unas condiciones más estrictas que las que se han aplicado a los diseños anteriores que no contienen este aviso.

Para la instalación con sistema de bloqueo y cinturón de 3 puntos de sujeción

1. Este asiento es un dispositivo de sujeción para niños 'Semi-universal'. Está aprobado por la serie de enmiendas de la Norma Europea UN ECE 44. 04 para el uso general en vehículos equipados con sistemas de sujeción ISOFIX.
2. Se ajustará a los vehículos con posiciones aprobadas como posiciones ISOFIX (como se indica en el manual del vehículo), dependiendo de la categoría del asiento y la sujeción.
3. En caso de duda, consulte al fabricante del asiento o al fabricante del vehículo.

Producto	Asiento
Apto para	Niños con un peso de entre 15 y 36 kg (aproximadamente con una edad de 3 a 12 años)
Grupo de masa	Grupo 2/3
Materiales	Plástico, metal, tela
Patente n.º	Pendiente de patente

Uso de la placa de protección contra impacto lateral

Consulte las imágenes 1 - 2

! Deberá abrir el plástico de la placa de protección contra impacto lateral para que su hijo esté más seguro. Se puede cerrar la placa de protección contra impacto lateral que no esté en el mismo lateral de la puerta del vehículo para disponer de más espacio para sentarse.

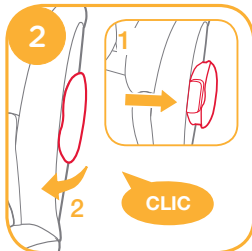
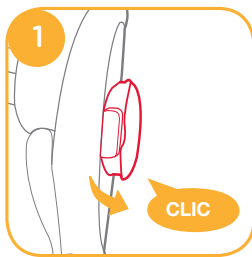

Ajuste del asiento

Consulte las imágenes 3

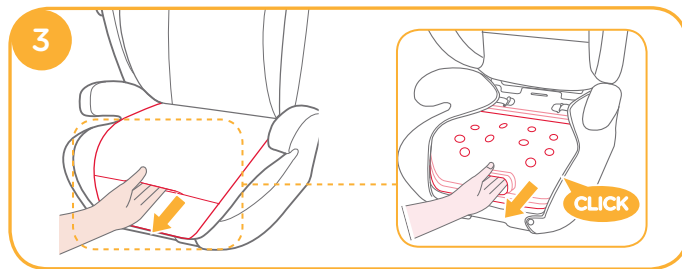

Ajuste de la altura - para el reposacabezas

Consulte las imágenes 4

! Aumente el espacio entre los protectores laterales ajustando las posiciones del reposacabezas hacia arriba.

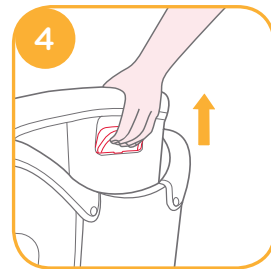

Consideraciones acerca de la instalación

Consulte las imágenes 6 - 9

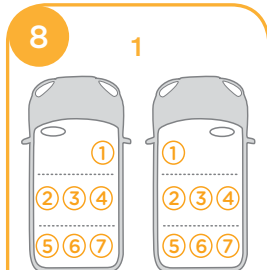
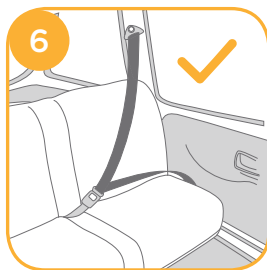
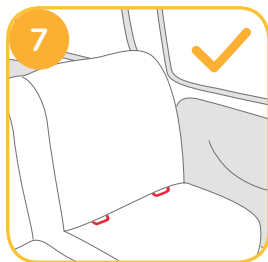
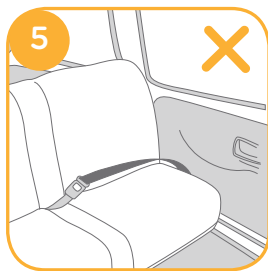

Consulte la lista de colocación en vehículos proporcionada para conocer los asientos aprobados para el accesorio de asiento para niños.

Instalación con cinturón de 3 puntos de sujeción

Consulte las imágenes 9 - 21

Si el vehículo está equipado con ISOFIX, los puntos de sujeción inferiores del vehículo podrían ser visibles en la línea del asiento del vehículo. Consulte el manual de propietario del vehículo para conocer ubicaciones exactas, identificación de las sujeciones y requisitos de uso.

1. Encaje las guías de bloqueo con los puntos de sujeción ISOFIX.

9 Las guías de bloqueo pueden proteger la superficie del asiento del vehículo contra roturas. También sirven para guiar los conectores de bloqueo.

2. Pulse el botón de ajuste del bloqueo para soltar los conectores de bloqueo. 10

Gire los conectores de bloqueo 180 grados hasta que estén apuntando en la dirección de las guías de bloqueo. 11

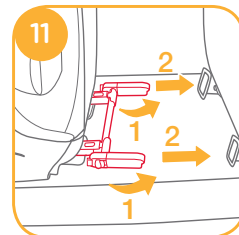
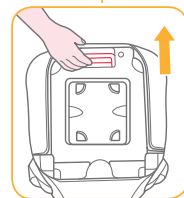
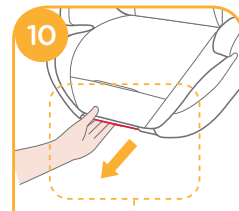
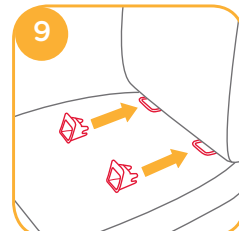

3. Alinee los conectores de bloqueo con los puntos de sujeción del bloqueo y, a continuación, introduzca ambos conectores de bloqueo en los puntos de sujeción de bloqueo hasta que escuche un clic. ¹²

! Asegúrese de que ambos conectores de bloqueo estén firmemente sujetos en sus puntos de sujeción del bloqueo. Los colores de los indicadores de ambos conectores de bloqueo deberán aparecer completamente en verde. ¹² -1

! Para asegurarse de que el asiento está instalado de forma segura, tire de ambos conectores de bloqueo.

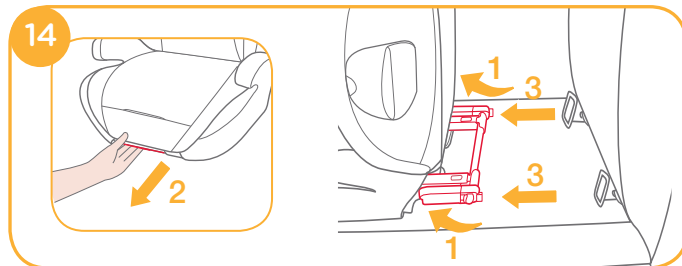
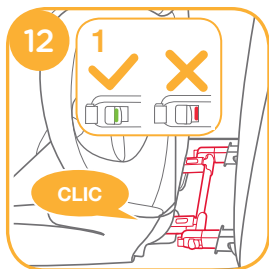

4. Para sacar el asiento:

a. Para sacar el asiento, pulse primero el botón de desbloqueo secundario y, a continuación, pulse el botón de los conectores de bloqueo antes de sacar el asiento del vehículo. ¹³ -1 & ¹³ -2

b. Gire los conectores de bloqueo 180 grados y, a continuación, pulse el botón de ajuste del bloqueo para plegar los conectores de bloqueo. ¹⁴

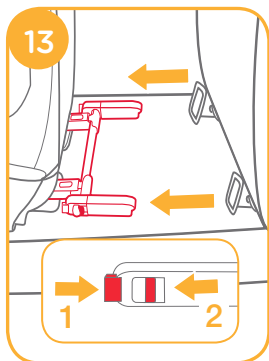

Para uso sin soporte acolchado

Consulte las imágenes ¹⁷ - ²¹

! Tire del cinturón de seguridad del vehículo siguiendo la trayectoria del cinturón ¹⁷, y a continuación, abróchelo. ¹⁷ -3

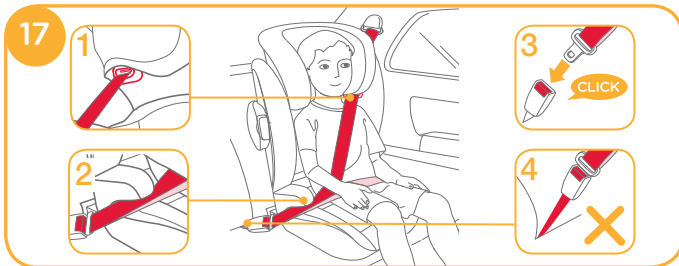

- ! Coloque el cinturón de los hombros a través de la guía del cinturón de los hombros como se indica en la imagen 17 -1
- ! NO coloque el cinturón del vehículo sobre la parte superior de los reposabrazos. Debe pasar por debajo de los reposabrazos. 17 -2
- ! El asiento no puede utilizarse si la hebilla de seguridad del vehículo (extremo hembra de la hebilla) es demasiado larga para sujetar con seguridad el asiento. 17 -4
- ! El cinturón de la cintura debe quedar por debajo de las caderas. El aspecto del asiento será el de la imagen 17
- ! Para asegurarse de que la altura del reposacabezas es correcta, la parte inferior del reposacabezas DEBE llegar hasta la parte superior de los hombros del niño, tal y como se indica en la imagen 18 ; y el cinturón de los hombros debe estar colocado en la zona roja, como se muestra en la imagen. 19



- ! Coloque un asiento firmemente contra el respaldo de un asiento de vehículo equipado con un cinturón para los hombros/ cintura orientado hacia adelante.
- ! Coloque a su hijo sentado en el asiento con la espalda recta contra el respaldo del asiento.
- ! NO como se muestra en la imagen 20 . Abroche la hebilla y tire del cinturón de los hombros hacia arriba para dejarlo sujeto.
- ! Si el cinturón queda a la altura del cuello, la cabeza o la cara del niño, vuelva a ajustar la altura del reposacabezas.
- ! No deberá retorcer el cinturón.



Desmontaje del acolchado

Consulte las imágenes 22 - 25

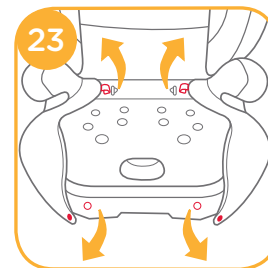

Para volver a colocar el acolchado del asiento, simplemente repita los pasos anteriores a la inversa.

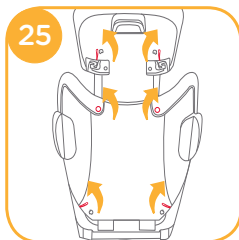
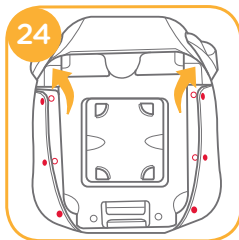

Cuidados y mantenimiento

- ! Lave el acolchado y el cojín interior con agua fría por debajo de los 30°C.
- ! No planche el acolchado.
- ! No limpie en seco ni utilice lejía para lavar el acolchado.
- ! No utilice detergentes neutros sin diluir, gasolina u otros disolventes orgánicos para limpiar el asiento. Si lo hace, puede dañar el asiento.
- ! No retuerza con demasiada fuerza el acolchado ni el cojín interior cuando los seque. Podrían quedar arrugas en el acolchado y el cojín interior.
- ! Deje secar el acolchado y el cojín interior en un lugar alejado de la luz directa del sol.
- ! Saque el asiento del vehículo cuando no vaya a utilizarlo durante un periodo prolongado de tiempo. Deje el asiento en un lugar fresco y seco donde su hijo no pueda acceder a él.





Bienvenue sur Joie™

Félicitations pour avoir joint la famille Joie™ Nous sommes très heureux de pouvoir faire partie de votre voyage avec votre petit. En voyageant avec la série des réhausseurs à haut dossier Joie duallo™, vous utilisez un produit de haute qualité et de sécurité, entièrement certifié pour les Groupes 2/3. Ce produit est approprié pour une utilisation avec les enfants de 15 à 36 kg (entre 3 et 12 ans). Veuillez lire ce manuel et suivre chaque étape pour assurer le confort et la meilleure protection possible pour votre enfant.

Veillez confirmer

Ce réhausseur est approuvé par la série d'amendements 44, 04 de la réglementation UN ECE. Ce réhausseur peut être installé en utilisant une ceinture de sécurité pour adulte à 3 points homologuée selon le règlement UN ECE No. 16 ou d'autres normes équivalentes.

Réhausseur

! IMPORTANT : À CONSERVER POUR RÉFÉRENCE FUTURE. VEUILLEZ LIRE ATTENTIVEMENT.

Veillez garder le manuel d'instructions dans le compartiment de rangement en bas du réhausseur, comme indiqué dans la figure à droite.

Pour plus d'informations sur le service de garantie, veuillez consulter notre site Web à l'adresse suivante : www.joiebaby.com

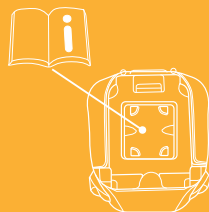

Liste des pièces

Assurez-vous que toutes les pièces sont disponibles avant l'assemblage. Si une pièce est manquante, veuillez contacter votre revendeur local. Le montage ne nécessite aucun outil.

- | | |
|-------------------------|--|
| 1 Appui-tête | 7 Levier d'ajustement du support de tête |
| 2 Support de bas de dos | 6 Protecteur d'impact latéral |
| 3 Siège | 7 Connecteur d'attache |
| 4 Accoudoir | 8 Guides d'attache |

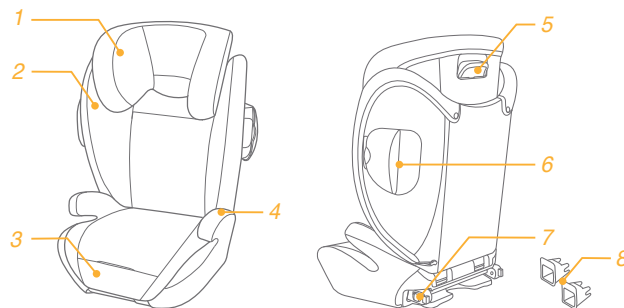

AVERTISSEMENT

- ! Prenez soin de choisir l'emplacement et d'installer le réhausseur de sorte qu'il n'est pas susceptible de se coincer sous un siège ou dans une porte du véhicule.
- ! Ce réhausseur est conçu uniquement pour les enfants de 15 à 36 kg (entre 3 et 12 ans).
- ! Les ceintures de sécurité de véhicule doivent être serrées, sans torsion.
- ! Si vous n'utilisez pas correctement ce réhausseur, cela peut augmenter le risque de blessures graves ou de la mort dans le cas d'un virage serré, d'un l'arrêt brusque ou d'une collision.
- ! **NE PAS** utiliser des parties douces d'autre fabricant avec ce réhausseur. Consultez votre revendeur pour obtenir des pièces de rechange de Joie uniquement.
- ! **NE PAS** utiliser de n'importe quelle manière que ce soit qui n'est pas décrite dans les instructions.
- ! Selon les statistiques d'accidents, les enfants sont plus en sécurité s'ils sont retenus sur les sièges arrières du véhicule, plutôt que les sièges avants. Pour un véhicule avec un airbag de passager avant, reportez-vous au manuel du propriétaire de votre véhicule ainsi que les instructions pour l'installation d'un réhausseur.
- ! Ne laissez **JAMAIS** votre enfant sans surveillance.
- ! Ne donnez **JAMAIS** ce réhausseur à quelqu'un d'autre sans aussi donner ce manuel.
- ! Ne laissez **JAMAIS** des bagages ou d'autres objets non attaché dans un véhicule, ils sont susceptibles de causer des blessures dans le cas d'une collision.

AVERTISSEMENT

- ! Une fois votre enfant placé dans ce siège réhausseur, la ceinture de sécurité doit être utilisée correctement, en vérifiant que les lanières à la taille sont bien placées en bas, afin que le bassin soit bien engagé.
- ! Ne laissez **JAMAIS** un réhausseur non attaché dans votre véhicule. Un siège réhausseur non attaché peut être projeté et peut blesser les occupants dans le cas d'un virage serré, d'un l'arrêt brusque ou d'une collision. Retirez-le ou assurez-vous qu'il est bien attaché dans le véhicule.
- ! Remplacez le réhausseur après un accident, quel qu'il soit. Un accident peut endommager le réhausseur, même si cela n'est pas évident.
- ! **NE PAS** modifier votre réhausseur ou utiliser des pièces ou des accessoires fournis par d'autres fabricants.
- ! **NE JAMAIS** utiliser un réhausseur s'il a endommagé ou s'il y a des pièces manquantes. **NE PAS** utiliser une ceinture de sécurité du véhicule si elle est endommagée, coupée ou effilochée.
- ! **NE PAS** installer le réhausseur faisant face à l'arrière de votre véhicule.
- ! Le réhausseur peut devenir très chaud s'il est laissé en plein soleil. Tout contact avec ces parties chaudes peut brûler la peau de votre enfant. Touchez toujours les surfaces en métal ou en plastique avant de mettre votre enfant dans le réhausseur.

AVERTISSEMENT

- ! Ne JAMAIS utiliser un réhausseur ou d'appoint de seconde main si vous ne connaissez pas son histoire.
- ! NE PAS utiliser ce réhausseur sans les parties douces.
- ! Les pièces souples ne doivent pas être remplacées avec d'autres n'étant pas recommandées par le fabricant, car les pièces souples font intégralement partie des performances du réhausseur.
- ! NE PAS utiliser des points de contact avec charge autres que ceux décrits dans les instructions et marqués sur le réhausseur.
- ! Merci de ne pas utiliser ce siège auto si ce dernier a chuté d'une hauteur importante, a heurté le sol à une vitesse considérable, ou présente des signes visibles de dommages. Nous ne sommes pas responsable du remplacement si le siège auto a été endommagé dans de telles conditions. Un nouveau siège de voiture devra être acheté lorsque l'une des conditions mentionnées ci-dessus se produit.

Urgence

En cas d'urgence ou d'accident, il est très important d'avoir votre enfant pris en charge par les premiers secours et des soins médicaux immédiatement.

Informations sur le produit

Veillez lire toutes les instructions de ce manuel avant d'utiliser ce produit. En cas de doute, veuillez consulter le fabricant du réhausseur ou le magasin.

Pour une installation avec ceinture à 3 points

1. Ce réhausseur est un dispositif de retenue "universel". Il est approuvé par la réglementation UN ECE 44, amendements de série 04, pour utilisation dans un véhicule et il sera adapté à la plupart des sièges de voiture.
2. Un ajustement correct est probable si le fabricant a déclaré dans le manuel du véhicule que le véhicule est capable d'accepter un réhausseur "universel" pour ce groupe d'âge.
3. Ce réhausseur a été classé comme "universel" dans des conditions plus sévères que celles qui étaient appliquées aux modèles antérieurs qui ne portaient pas cette étiquette.

Pour une installation avec un système de verrouillage et avec une ceinture à 3 points

1. Ce réhausseur est un dispositif de retenue "semi-universel". Il est approuvé par la série d'amendements 44, 04 de la réglementation UN ECE pour une utilisation générale dans des véhicules équipés de systèmes d'ancrage ISOFIX.
2. Il conviendra aux véhicules avec des positions approuvées en tant que positions ISOFIX (comme détaillé dans le manuel du véhicule), selon la catégorie de réhausseur et du système de montage.
3. En cas de doute, veuillez consulter le fabricant du réhausseur ou le vendeur du véhicule.

Produit	Réhausseur
Convient aux	Enfants entre 15-36kg (entre 3 et 12 ans)
Groupe de masse	Groupe 2/3
Matériaux	Plastique, métal, tissu
No. brevet	Brevets en attente

Utiliser Protecteur d'impact latéral

voir images 1 - 2

! Il faut ouvrir le plastique du Protecteur d'impact latéral pour protéger correctement l'enfant. Le Protecteur d'impact latéral ne doit pas être sur le même côté de la porte du véhicule qui peut être fermé pour avoir plus d'espace.

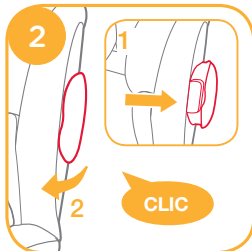
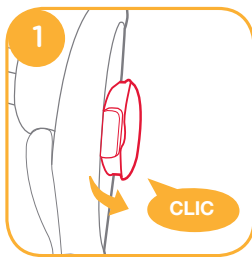

Ajuster le siège

voir images 3

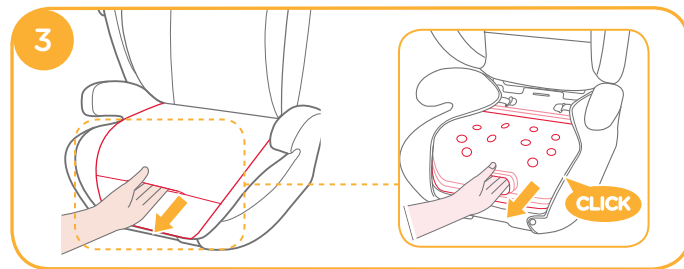

Ajuster la hauteur - pour l'appui-tête

voir images 4

! Augmenter l'espace entre les ailes latérales en ajustant la position de l'appui-tête vers le haut.

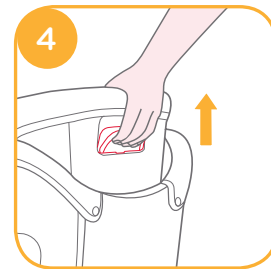

Remarques au sujet de l'installation

voir images 6 - 9

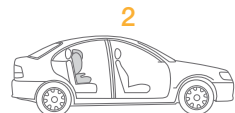
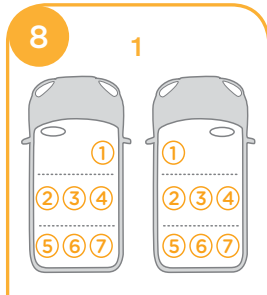
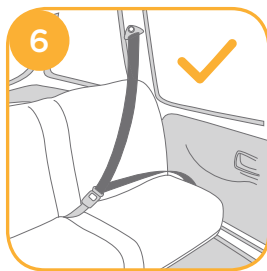
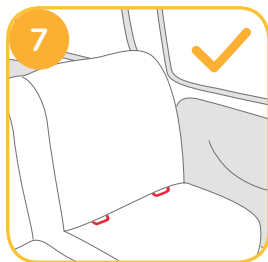
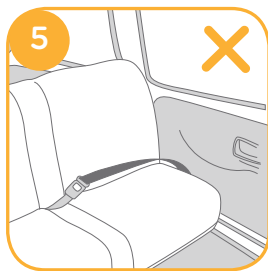

Consultez la liste de correspondance des véhicules fournie pour connaître les sièges autorisés pour la fixation du siège bébé.

Installation avec ceinture à 3 points

voir images 9 - 21

Si le véhicule est équipé d'ISOFIX, les points d'ancrage inférieurs du véhicule peuvent être visibles au niveau du pli de siège de véhicule. Consultez le manuel du propriétaire de votre véhicule pour les emplacements exacts, l'identification des points d'ancrage, et les conditions d'utilisation.

1. Ajustez les guides d'attache sur les points d'ancrage ISOFIX. 9
Les guides d'attache peuvent protéger la surface du siège du véhicule contre les déchirements. Ils peuvent aussi guider les connecteurs d'attache.
2. Appuyez sur le bouton d'ajustement de l'attache pour tirer les connecteurs d'attache. 10

Faites tourner les connecteurs d'attache par 180 degrés jusqu'à ce qu'ils pointent dans la direction des guides d'attache. 11

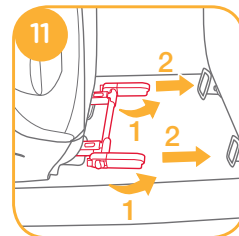
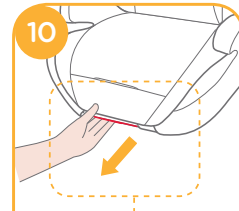
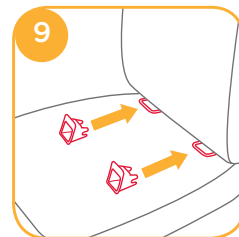

3. Alignez les connecteurs d'attache avec les points d'ancrage d'attache, puis insérez les deux connecteurs d'attache dans les points d'ancrage d'attache. ¹²

! Vérifiez que les deux connecteurs d'attache sont bien attachés aux points d'ancrage d'attache. Les indicateurs des deux connecteurs d'attache doivent être complètement verts. ¹²-1

! Vérifiez que le réhausseur est bien installé en tirant sur les deux connecteurs d'attache.

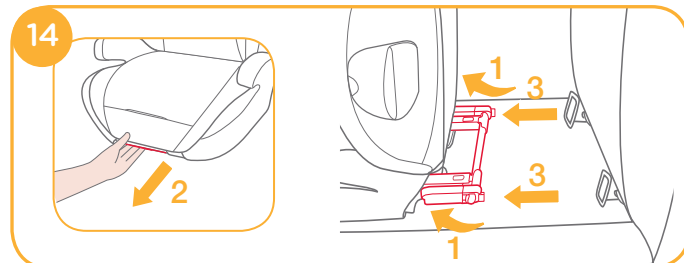
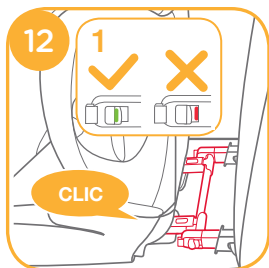

4. Pour enlever le réhausseur :

a. Pour retirer le réhausseur, appuyez d'abord sur le bouton de déverrouillage secondaire puis sur le bouton des connecteurs de verrouillage avant de retirer le réhausseur du siège du véhicule. ¹³-1 & ¹³-2

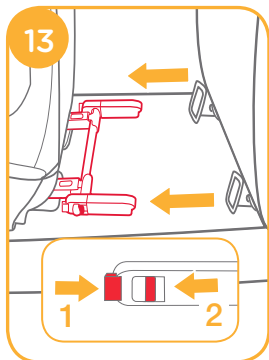

b. Tournez les connecteurs d'attache par 180 d egrés, puis appuyez sur le bouton d'ajustement d'attache pour plier les connecteurs d'attache. ¹⁴

Pour utiliser sans le Coussin Oreiller

voir images ¹⁷ - ²¹

! Tirez sur la ceinture de sécurité du véhicule et faites-la passer dans le chemin de ceinture ¹⁷, puis fermez la boucle.

¹⁷-3

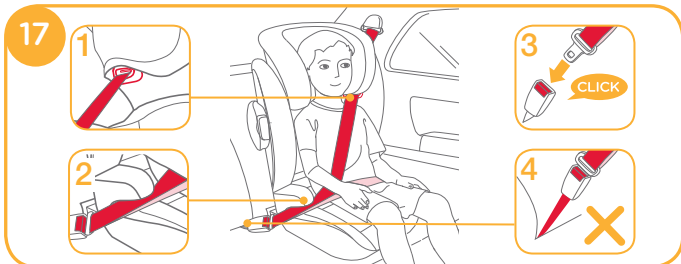

! Mettez la ceinture d'épaule à travers le guide de la ceinture d'épaule comme indiqué dans.

17 -1

! NE PAS faire passer la ceinture de sécurité du véhicule au-dessus des accoudoirs. Elle doit passer sous les accoudoirs. 17 -2

! Le réhausseur ne peut pas être utilisé si la boucle de ceinture de sécurité du véhicule (extrémité femelle de la boucle) est trop longue pour retenir la base de façon sûre. 17 -4

! La ceinture abdominale doit être en bas sur les hanches. Le réhausseur est présenté dans. 17

! Para asegurarse de que la altura del reposacabezas es correcta, la parte inferior del reposacabezas DEBE llegar hasta la parte superior de los hombros del niño, tal y como se indica en la imagen 18 ;et la ceinture d'épaule doit être placée dans la zone rouge, comme indiqué dans. 19



! Placez un rehausseur fermement contre le dossier d'un siège de véhicule faisant face à la route et muni d'une ceinture de sécurité.

! Faites asseoir votre enfant dans le rehausseur avec leur dos à plat contre le dos du rehausseur.

! PAS comme indiqué dans 20 . Fermez la boucle et tirez sur la ceinture de sécurité pour la serrer.

! Si la ceinture s'étend à travers le cou de l'enfant, la tête ou le visage, re-réglez la hauteur de l'appui-tête.

! La ceinture ne doit pas être tordue.



Détacher les parties douces

voir images 22 - 25

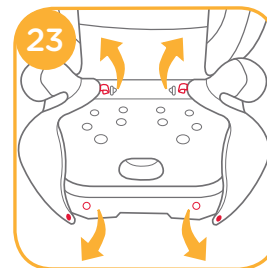
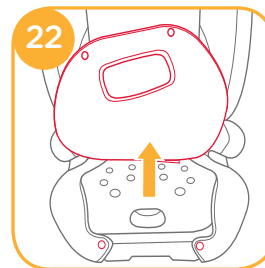

Pour remettre la partie douce du siège, procédez comme indiqué ci-dessus mais dans l'ordre inverse.

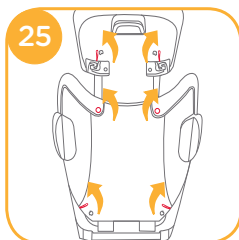
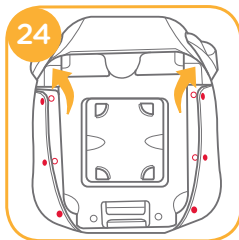

Entretien et maintenance

- ! Veuillez laver les parties douces et le rembourrage intérieur avec de l'eau froide, moins de 30° C.
- ! Ne pas repasser les parties douces.
- ! Ne pas utiliser de javel ou nettoyer à sec les parties douces.
- ! N'utilisez pas de détergents neutres non dilués, de l'essence ou d'autres solvants organiques pour laver le réhausseur. Cela peut causer des dommages au réhausseur.
- ! Ne tordez pas les parties douces et le rembourrage intérieur lorsque vous les séchez, avec une grande force. Cela peut endommager ou laisser des rides sur les parties douces et le rembourrage intérieur.
- ! Veuillez laisser sécher les parties douces et le rembourrage interne à l'ombre.
- ! Veuillez enlever le réhausseur du siège du véhicule s'il n'est pas utilisé pendant une longue période de temps. Placez le réhausseur dans un endroit frais, sec et où votre enfant ne peut pas y accéder.



NL Welkom bij Joie™

Gefeliciteerd met uw lidmaatschap bij de Joie-familie! Het doet ons veel genoegen om deel te kunnen uitmaken van uw reis met uw kleintje. Tijdens het reizen met het kinderstoeltje met hoge rug uit de Joie duallo™-reeks, gebruikt u een veilig en volledig gecertificeerd Groep 2/3-zitje van hoge kwaliteit. Dit product is geschikt voor gebruik met kinderen die 15 tot 36 kg wegen (ongeveer 3 tot 12 jaar oud). Lees deze handleiding zorgvuldig en volg elke stap om voor een comfortabele rit en de beste bescherming van uw kind te zorgen.

Bevestigen a.u.b.

Dit kinderstoeltje is goedgekeurd volgens UN ECE-richtlijn 44, wijzigingenreeks 04. U kunt dit stoeltje monteren met een driepunts intrekbare veiligheidsgordel voor volwassenen die is goedgekeurd volgens de UN ECE-regulering 16 of andere equivalenten normen.

Stoeltje

! BELANGRIJK: BEWAREN VOOR LATER GEBRUIK. LEES DIT ZORGVULDIG DOOR.

Bewaar de handleiding in het bewaarvak onderop het kinderstoeltje zoals rechts is afgebeeld.

Bezoek voor de garantievoorwaarden
s.v.p. onze website joiebaby.com

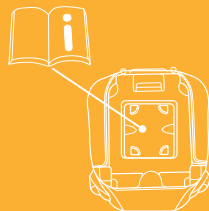

Onderdelenlijst

Zorg dat alle onderdelen beschikbaar zijn voordat u begint met de montage. Als er items ontbreken of beschadigd zijn, kunt u contact opnemen met uw leverancier. Voor de montage is geen gereedschap nodig.

- | | | | |
|---|---------------------|---|--------------------------------|
| 1 | Hoofdsteun | 5 | Instelhendel voor hoofdsteun |
| 2 | Steun voor onderrug | 6 | Afscherming voor inslag opzij |
| 3 | Zitting | 7 | Aansluiting voor vergrendeling |
| 4 | Armleuning | 8 | Slotgeleiders |

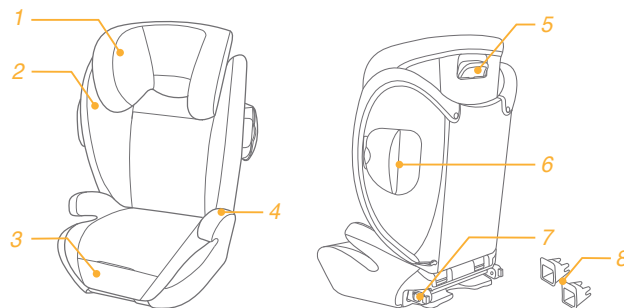

WAARSCHUWING

- ! Zorg er voor dat u het kinderstoeltje zo plaatst, dat het niet kan worden geklemd door een verplaatsbare stoel of in een deur van het voertuig.
- ! Dit kinderstoeltje is **UITSLUITEND** ontworpen voor een kind dat 15 tot 36 kg weegt (ongeveer 3 tot 12 jaar oud).
- ! Alle riemen van de autostoel moeten worden aangespannen, maar niet gedraaid.
- ! Onjuist gebruik van dit kinderstoeltje vergroot de kans op ernstig letsel of overlijden bij een scherpe bocht, plotseling remmen of een botsing.
- ! Gebruik **GEEN** zachte goederen van andere fabrikanten voor dit kinderstoeltje. Raadpleeg uw verkoper voor exclusieve Joie-vervangstukken.
- ! **NIET** gebruiken in een configuratie die niet in de instructies is afgebeeld.
- ! Uit statistieken van ongelukken blijkt dat kinderen veiliger zijn als ze goed vast zitten in een zittende positie op de achterbank in plaats van op de passagiersstoel voorin. Raadpleeg voor een voertuig met een airbag voor de passagier voorin, de handleiding van uw voertuig evenals deze instructies voor de installatie van het kinderstoeltje.
- ! Laat uw kind **NOOIT** zonder toezicht achter.
- ! Geef dit kinderstoeltje **NOOIT** aan iemand anders zonder ook deze handleiding mee te geven.
- ! Nadat uw kind in dit kinderstoeltje is geplaatst, moet u de veiligheidsriem juist gebruiken en ervoor zorgen dat elke middelriem laag wordt gedragen zodat het bekken goed vastzit.

WAARSCHUWING

- ! Laat een kinderstoeltje **NOOIT** los staan in de auto. Een los kinderstoeltje in alle richtingen worden geslingerd en kan de inzittenden verwonden in een scherpe bocht, bij plotseling remmen of een botsing. Haal het weg of zorg ervoor dat het stevig vast zit in het voertuig.
- ! Laat **NOOIT** bagage of andere voorwerpen los slingeren in een voertuig; de kans is groot dat ze letsel veroorzaken bij een botsing.
- ! Vervang het kinderstoeltje na elk type ongeval. Een ongeval kan onzichtbare schade aan het kinderstoeltje veroorzaken.
- ! Pas het kinderstoeltje **NIET** aan en gebruik geen accessoires of onderdelen die door andere fabrikanten zijn geleverd.
- ! Gebruik **NOOIT** een kinderstoeltje als er onderdelen beschadigd of ontbreken. Gebruik **NOOIT** een gesneden, gerafelde of beschadigde veiligheids gordel.
- ! Het kinderstoeltje kan bijzonder heet worden als u het blootstelt aan de zon. Bij aanraking van deze onderdelen kan de huid van uw kind verbranden. Raak altijd het oppervlak van metalen of plastic onderdelen aan voordat u uw kind in het kinderstoeltje zet.
- ! Gebruik **NOOIT** een tweedehands kinderstoeltje of een stoeltje waarvan u de achtergrond niet kent.
- ! Gebruik dit kinderzitje **NIET** zonder de zachte onderdelen.

WAARSCHUWING

- ! Vervang de zachte onderdelen alleen door onderdelen die door de fabrikant worden aanbevolen, omdat de zachte goederen integraal deel uitmaken van de goede werking van het kinderstoeltje.
- ! Gebruik GEEN andere lastdragende contactpunten dan de punten die in de instructies beschreven en op het kinderstoeltje zijn aangegeven.
- ! Richt het kinderzitje NIET naar de achterkant van het voertuig.
- ! Gebruik deze autostoel niet als deze van een flinke hoogte is gevallen, hard op de grond is beland of zichtbare beschadigingen heeft. Wij zijn niet verantwoordelijk voor het vervangen van een onder deze omstandigheden beschadigde autostoel. Het is verstandig om een nieuwe autostoel te kopen wanneer een van deze situaties is opgetreden.

Noodgeval

Bij een noodgeval of een ongeval is het heel belangrijk om uw kind direct te laten verzorgen met eerste hulp en medische behandeling.

Productinformatie

Lees alle aanwijzingen in deze handleiding voordat u het product gebruikt. Neem in geval van twijfel contact op met de fabrikant of de verkoper.

Voor installatie met 3-puntsgordel

1. Dit kinderstoeltje is een 'Universeel' kinderbeveiligingssysteem. Het is goedgekeurd volgens UN ECE-richtlijn 44, wijzigingenreeks 04, voor algemeen gebruik in voertuigen en het past in de meeste, maar niet in alle autostoelen.
2. Een juiste pasvorm is waarschijnlijk als de autofabrikant in het autohandboek heeft verklaard dat de auto voorzien is voor de installatie van een 'universeel' kinderstoeltje voor deze leeftijdsgroep.
3. Dit kinderstoeltje is geclassificeerd als 'Universeel' onder strengere omstandigheden dan deze die zijn toegepast op eerdere ontwerpen die niet zijn voorzien van deze melding.

Voor installatie met vergrendelsysteem en 3-puntsgordel

1. Dit kinderstoeltje is een 'Semi-universeel' kinderbeveiligingssysteem. Het is goedgekeurd volgens UN ECE-richtlijn 44, wijzigingenreeks 04 voor algemeen gebruik in voertuigen, uitgerust met ISOFIX-verankeringsystemen.
2. Het is geschikt voor voertuigen met posities die zijn goedgekeurd als ISOFIX-posities (zoals beschreven in het handboek van het voertuig), afhankelijk van de categorie van het kinderstoeltje en de bevestiging.
3. Neem in geval van twijfel contact op met de fabrikant van het kinderstoeltje of de voertuigfabrikant.

Product	Stoeltje
Geschikt voor	Kind van 15 tot 36 kg (ongeveer 3 tot 12 jaar oud)
Gewichtsgroep	Groep 2/3
Materialen	Kunststoffen, metaal, gewezen stoffen
Patentnr.	Patenten aangevraagd

Gebruik de afscherming voor inslag opzij

zie afbeeldingen 1 - 2

! De plastic bescherming tegen inslag opzij moet geopend zijn om het kind beter te beschermen. U kunt de bescherming tegen inslag opzij die zich niet aan de kant van de deur bevindt, sluiten voor meer zitruimte.

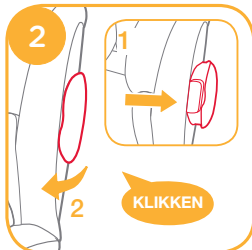
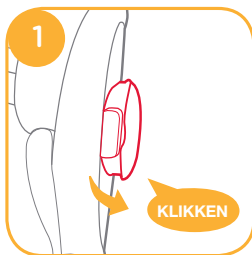

De stoel afstellen

zie afbeeldingen 3

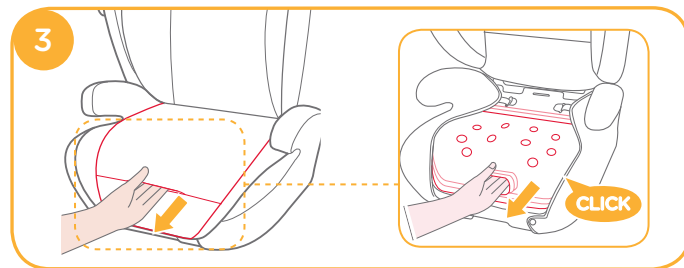

Hoogteafstelling - voor hoofdsteun

zie afbeeldingen 4

! Vergroot de ruimte tussen de zijvleugels door de hoofdsteun omhoog te verplaatsen.

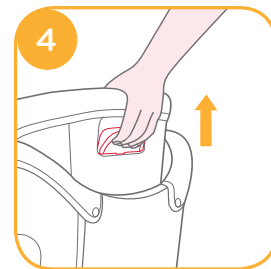

Installatiekwesties

zie afbeeldingen 6 - 9

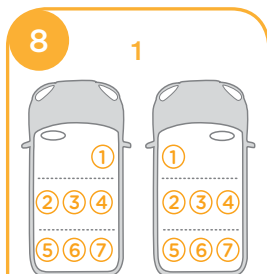
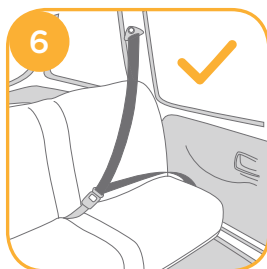
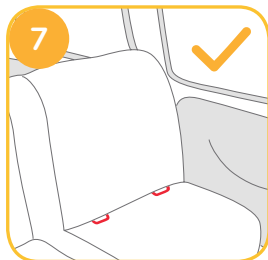
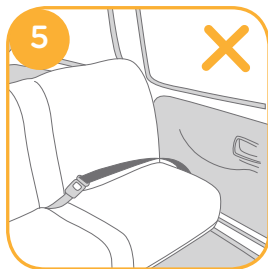

Raadpleeg de bijgeleverde automontagelijst voor zetels die goedgekeurd zijn voor het bevestigen van de kinderstoel

Installatie met driepuntsgordel

zie afbeeldingen 9 - 21

Als het voertuig is uitgerust met ISOFIX, kunnen de onderste bevestigingspunten van het voertuig zichtbaar zijn bij de buiglijn van de stoel. Raadpleeg de handleiding van het voertuig voor de juiste locaties, aanduiding van het bevestigingspunt en vereisten voor het gebruik.

1. Bevestig de slotgeleiders op de ISOFIX-ankerpunten. 9 De slotgeleiders beschermen het oppervlak van de autostoel tegen scheuren. Ze kunnen ook de veerslotaansluitingen geleiden.

2. Druk op de afstelknop voor het veerslot om de veerslotaansluitingen uit te trekken. 10

Draai de veerslotaansluitingen 180 graden tot ze in de richting van de slotgeleiders wijzen. 11

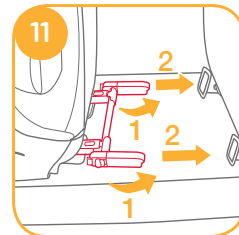
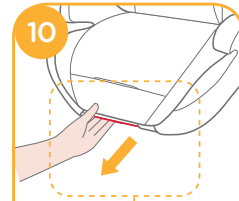
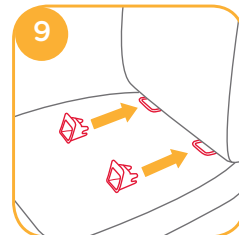

3. Lijn de veerslotaansluitingen uit op de veerslotankerpunten en klik beide veerslotaansluitingen in de veerslotankerpunten. 12

! Controleer of beide veerslotaansluitingen stevig vast zitten op hun veerslotankerpunten. De kleur van de indicatoren op beide veerslotaansluitingen moet volledig groen zijn. 12 -1

! Controleer of het kinderstoeltje goed vast zit door aan beide veerslotaansluitingen te trekken.

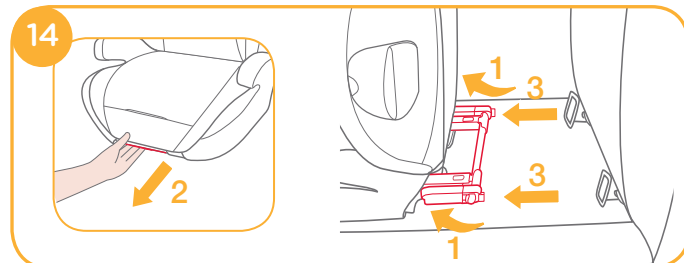
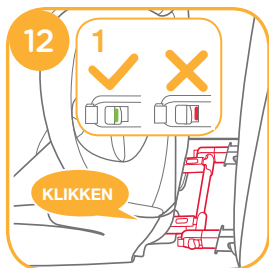

4. Het kinderstoeltje verwijderen :

a. Om het kinderzitje te verwijderen, drukt u eerst op de tweede ontgrendelingsknop en dan op de knop op de veerslotconnectors voordat u het kinderzitje van de autozetel verwijdert. 13 -1 & 13 -2

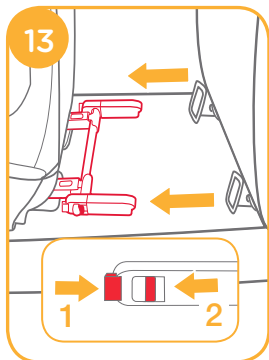

b. Draai de veerslotaansluitingen 180 graden en druk op de afstelknop van het veerslot om de veerslotaansluitingen te vouwen. 14

Voor gebruik zonder kussen

zie afbeeldingen 17 - 21

! Trek de veiligheidsgordel van het voertuig aan, stop deze door de gordelgeleider 17, en gesp de gordel vast. 17 -3

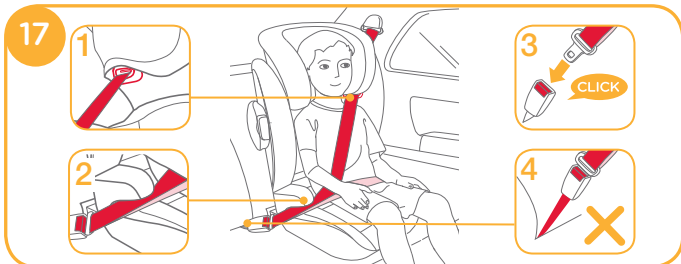

! Plaats de schouderriem door de geleider voor de schouderriem, zoals afgebeeld in 17-1

! Plaats de voertuiggordel NIET over de bovenkant van de armleuningen. De gordel moet onder de armleuningen doorgaan. 17-2

! Het kinderstoeltje kan niet worden gebruikt als de gesp van de veiligheidsriem (vrouwelijke gesp) te lang is om het kinderzitje veilig vast te zetten. 17-4

! De heupriem moet laag over de heupen gaan. Het kinderzitje is afgebeeld als 17

! Om een correcte hoogte van de hoofdsteun te garanderen, MOET de onderkant van de hoofdsteun ter hoogte zijn van de schouders van het kind, zoals afgebeeld in 18; en moet de schouderriem in het rode gebied zijn geplaatst, zoals afgebeeld in 19



! Zet een kinderstoeltje stevig tegen de rugleuning van een naar voor gerichte autostoel die is voorzien van een heup-/schoudergordel.

! Laat uw kind in het stoeltje zitten met zijn of haar rug plat tegen de rugleuning van het stoeltje.

! NIET zoals afgebeeld in 20. Maak de gesp vast en trek de schouderriem op om deze strak te trekken.

! Als de riem over Hals, hoofd of gezicht van het kind komt, moet u de hoogte van de hoofdsteun opnieuw afstellen.

! De riem mag niet gedraaid zijn.



Zachte voorwerpen losmaken

zie afbeeldingen 22 - 25

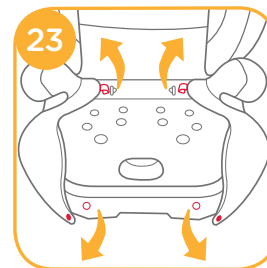
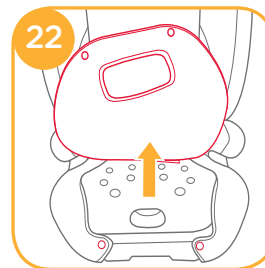

Om het zitkussen opnieuw vast te maken, draait u gewoon de bovenstaande stappen om.

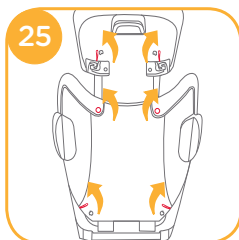
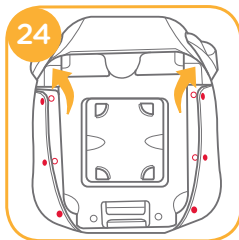

Verzorging en onderhoud

- ! Was de zachte onderdelen en binnenvoering met water dat kouder is dan 30°C.
- ! De zachte onderdelen niet strijken.
- ! De zachte onderdelen niet bleken of laten stomen.
- ! Gebruik geen onverdund neutraal schoonmaakmiddel, benzine of andere organische materialen om het stoeltje te wassen. Dat kan het stoeltje beschadigen.
- ! De zachte voorwerpen en binnenvoering niet uitwringen om ze te drogen. Daardoor kunnen de zachte voorwerpen en binnenvoering kreukelen.
- ! Hang de zachte voorwerpen en binnenvoering in de schaduw op.
- ! Haal het kinderstoeltje uit de autozetel als het voor langere tijd niet wordt gebruikt. Berg het stoeltje op een koele en droge plaats op, waar uw kind er niet bij kan.



TR

Joie™ 'ye Hoş Geldiniz

Joie ailesine katıldığınız için tebrikler! Çocuğunuzla olan yolculuğunuzda size katılmaktan büyük bir heyecan duyuyoruz. Joie duallo™ serisi yüksek sırtlı koltukla seyahat ederken, yüksek kaliteli, tam sertifikalı güvenlik Grup 2/3 destek kullanırsınız. Bu ürün, 15-36 kg arası kiloya sahip (yaklaşık 3-12 yaş) çocuklar için kullanıma uygundur. Rahat bir sürüş ve çocuğunuz için en iyi korumayı sağlamak üzere lütfen bu kılavuzu dikkatle okuyun ve her bir adımı izleyin.

Lütfen onaylayın

Bu koltuk, UN ECE yönetmeliği 44, 04 serisi değişikliklere göre onaylanmıştır. Bu koltuk, UN ECE yönetmeliği 16 veya diğer eş değer standartları karşılayan 3 noktali geri çekilebilir yetişkin emniyet kemeri kullanılarak kurulabilir.

Koltuk

! ÖNEMLİ: İLERİDE BAŞVURMAK İÇİN SAKLAYIN. LÜTFEN DİKKATLE OKUYUN.

Lütfen talimat kılavuzunu, şekilde gösterildiği gibi, koltuğun altındaki bölmede saklayın.

Garanti bilgisi için lütfen joiebaby.com adresindeki web sitemizi ziyaret edin

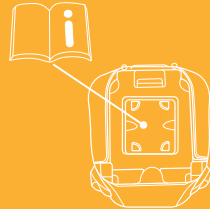

Parça Listesi

Montajdan önce tüm parçaların olduğundan emin olun. Eksik parça varsa lütfen yerel satıcınıza başvurun. Montaj için alet gerekli değildir.

- | | | | |
|---|------------------|---|------------------------|
| 1 | Kafa Desteği | 5 | Kafa Desteği Ayar Kolu |
| 2 | Alt Sirt Desteği | 6 | Yan Darbe Kalkanı |
| 3 | Oturak | 7 | Mandal Bağlayıcı |
| 4 | Kolçak | 8 | Mandal Kılavuzları |

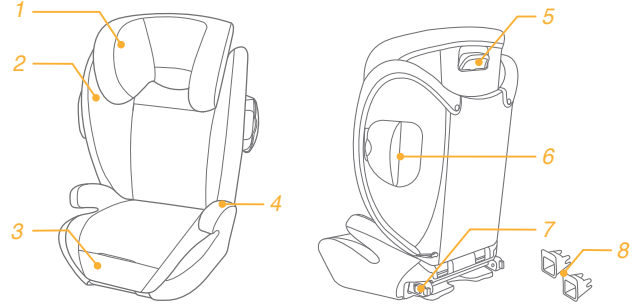

UYARI

- ! Koltuğu, hareketli koltukla veya aracın kapısına sıkışmayacağı şekilde konumlandırmaya ve kurmaya çok dikkat edin.
- ! Bu koltuk, SADECE 15-36 kg arası kiloya sahip (yaklaşık 3 -12 yaş) çocuklar için tasarlanmıştır.
- ! Araç koltuğunun tüm kemerleri sıkılmalıdır ve bükülmemelidir.
- ! Bu koltuğun uygun biçimde kullanılmaması, keskin bir dönüş, ani durma veya çarpma durumunda ciddi yaralanma ya da ölüm riskini yükseltir.
- ! Başka üreticilere ait tekstil malzemelerini bu koltukla birlikte KULLANMAYIN. Yalnızca Joie yedek parçaları için perakende satıcınızla görüşün.
- ! Talimatlarda gösterilmeyen hiçbir kurulumda KULLANMAYIN.
- ! Kaza istatistiklerine göre, ön koltuk konumları yerine arka koltukta uygun biçimde sabitlendiğinde çocuklar daha fazla güvende olmaktadır. Ön yolcu hava yastığı bulunan araçlar için, koltuk kurulumuna yönelik bu talimatlara ek olarak aracınızın kullanım kılavuzuna da başvurun.
- ! Çocuğunuzu ASLA yalnız bırakmayın.
- ! Bu koltuğu, bu kılavuz olmadan ASLA başka birine vermeyin.
- ! Çocuğunuz bu koltuğa yerleştirildikten sonra, emniyet kemeri doğru biçimde kullanılmalı ve her kucak kayışı, leğen kemiği bölgesi sıkıca oturacak şekilde takılmalıdır.

UYARI

- ! Koltuğu araç içinde güvenli olmayan biçimde ASLA bırakmayın. Güvenli olmayan bir koltuk, keskin bir dönüş, ani durma veya çarpma durumunda etrafa fırlayıp araç içindekileri yaralayabilir. Koltuğu kaldırım veya araçta kemerle sabitlendiğinden emin olun.
- ! Araç içinde bavul veya diğer nesnelere güvenli olmayan biçimde ASLA bırakmayın; çarpışma durumunda yaralanmalara neden olabilirler.
- ! Her türlü kazadan sonra koltuğu değiştirin. Bir kaza, koltuk üzerinde göremeyebileceğiniz hasara neden olabilir.
- ! Koltuğunuzu DEĞİŞTİRMEYİN veya diğer üreticilerin sağladığı aksesuarları ya da parçaları KULLANMAYIN.
- ! Hasarlıysa veya eksik parçaları varsa koltuğu ASLA kullanmayın. Kesik, yıpranmış veya hasarlı bir emniyet kemerini KULLANMAYIN.
- ! Güneş altında bırakılırsa, koltuk çok ısınabilir. Bu parçalarla temas etmesi, çocuğunuzun cildini yakabilir. Çocuğunuzu koltuğa yerleştirmeden önce her zaman metal veya plastik parçaların yüzeyine dokununuz.
- ! ASLA ikinci el koltuk veya kullanım geçmişini bilmediğiniz koltuğu kullanmayın.
- ! Bu koltuğu tekstil malzemeleri olmadan KULLANMAYIN.

UYARI

- ! Koltuk performansının önemli bir parçasını oluşturduğundan, tekstil malzemeleri üretici firmanın önerdiğinin dışındakilerle değiştirilmemelidir.
- ! Talimatlarda açıklananlar ve koltukta belirtilenler dışında hiçbir yük taşıma teması **KULLANMAYIN**.
- ! Koltuğu aracın arkasına bakacak şekilde **YERLEŞTİRMEYİN**.
- ! Oto Koltuğunuz belirli bir yükseklikten düşmüş, yere yüksek bir hızla çarpmış veya gözle görünen hasar barındırıyorsa lütfen kullanmayınız. Bu gibi durumlar karşısında oto koltuğunuz zarar görmüş ise firmamız yeni koltuk değişiminden mesul değildir. Yukarıdaki durumların herhangi biri oluştuğunda yeni bir oto koltuğu alınması gereklidir.

Acil durum

Acil durum veya kaza halinde, çocuğunuza derhal ilk yardım ve tıbbi tedavi uygulanmasını sağlamak önemlidir.

Ürün Bilgisi

Bu ürünü kullanmadan önce bu kılavuzdaki tüm talimatları okuyun. Şüpheli durumda, koltuk üreticisine veya satıcısına danışın.

3 noktalı kayışla kurulum için

1. Bu koltuk 'Evrensel' çocuk koltuğudur. UN ECE düzenlemesi 44, 04 serisi araç genel kullanımı tavsiyelerine göre onaylanmıştır ve tamamına olmasa da çoğu araç koltuğuna uyum sağlar.
2. Araç üreticisi tarafından aracın el kitabında, araçta bu yaş grubu için 'Evrensel' koltuk kullanılabileceği belirtilmişse, doğru biçimde uyum sağlanması olasıdır.
3. Bu koltuk, bu notun yer almadığı eski tasarımlara uygulananlardan daha zorlu koşullar altında 'Evrensel' olarak sınıflandırılmıştır.

Mandal Sistemi ve 3 noktalı kayışla kurulum için

1. Bu koltuk 'Yarı Evrensel' çocuk koltuğudur. UN ECE 44 numaralı yönetmelik, 04 değişiklik serisi uyarınca ISOFIX tutturma sistemi bulunan araçlarda genel kullanıma uygundur.
2. Koltuğun ve bağlantı düzeneğinin kategorisine bağlı olarak, ISOFIX konumları olarak (araç el kitabında ayrıntılarıyla belirtildiği şekilde) onaylı konumlara sahip araçlara takılabilir.
3. Şüpheli durumda, koltuk üreticisine veya satıcısına danışın.

Ürün

Koltuk

Uygunluk

15-36 kg arası kiloya sahip çocuklar (yaklaşık 3 -12 yaş)

Kitle Grup

Grup 2/3

Malzemeler

Plastik, metal, kumaş

Patent No.

Patentler beklemededir

Yan Darbe Kalkanını Kullanın

bkz. görüntü 1 - 2

! Çocuğun daha güvende olmasını sağlamak için yan darbe kalkanı plastiği açılmalıdır. Daha fazla oturma alanı sağlamak için, araç kapısıyla aynı tarafta olmayan yan darbe kalkanı kapatılabilir.

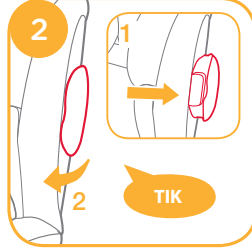
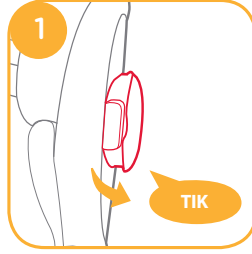

Koltuğu ayarlayın

bkz. görüntü 3

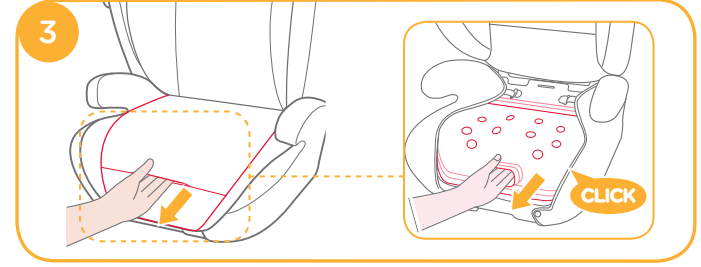

Yükseklik Ayarı – Kafa Desteği için

bkz. görüntü 4

! Kafa desteği konumlarını yukarı doğru ayarlayarak, yan kanatlar arasındaki alanı artırın.

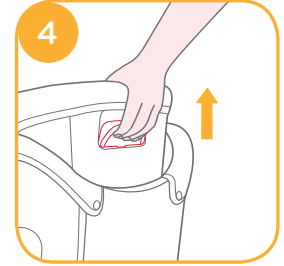

Montaj ile ilgili hususlar

bkz. görüntü 6 - 9

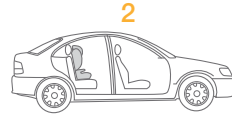
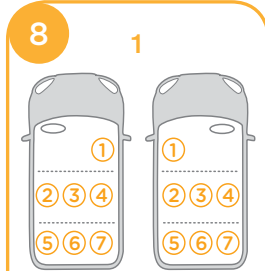
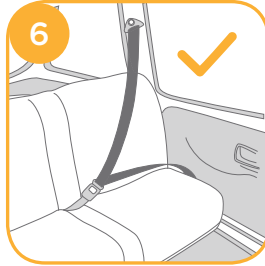
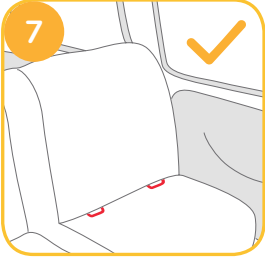
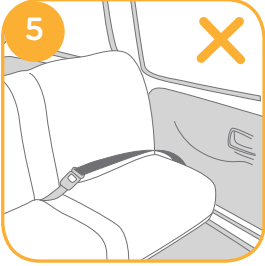

Çocuk koltuğunu takmaya yönelik onaylı koltuklar için, sağlanan araç içi yerleşim listesini kontrol edin.

3 noktalı kayışla kurulum

bkz. görüntü 9 - 21

Araç ISOFIX ile donatılmışsa, araç alt tutturma noktaları araç koltuğu kıvrımında görülebilir. Tam konumlar, tutturma tanımı ve kullanıma yönelik gereksinimler için aracınızın el kitabına bakın.

1. Mandal kılavuzlarını ISOFIX tutturma noktalarına takın. 9
Mandal kılavuzları, araç koltuğunun yüzeyini yırtılmaktan koruyabilir. Aynı zamanda mandal bağlayıcılarını da yönlendirebilirler.

2. Mandal bağlayıcılarını çekip çıkarmak için mandal ayarlama düğmesine basın. 10

Mandal bağlayıcılarını, mandal kılavuzlarının yönüne bakana kadar 180 derece döndürün. 11

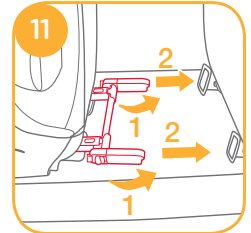
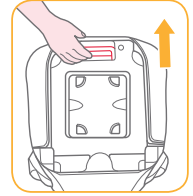
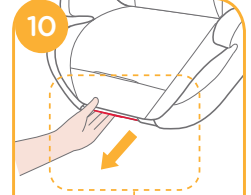
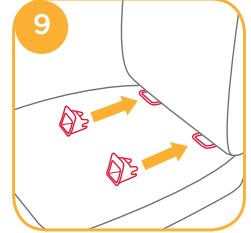

3. Mandal bağlayıcılarını mandal tutturma noktalarıyla hizalayıp, ardından her iki mandal bağlayıcıyı mandal tutturma noktalarına oturtun. 12

! Her iki mandal bağlayıcının da mandal tutturma noktalarına tam olarak takıldığından emin olun. Her iki mandal bağlayıcıdaki göstergelerin rengi tamamen yeşil olmalıdır. 12 -1

! Her iki mandal bağlayıcıyı çekerek, koltuğun güvenli bir şekilde takıldığına kontrol edin.

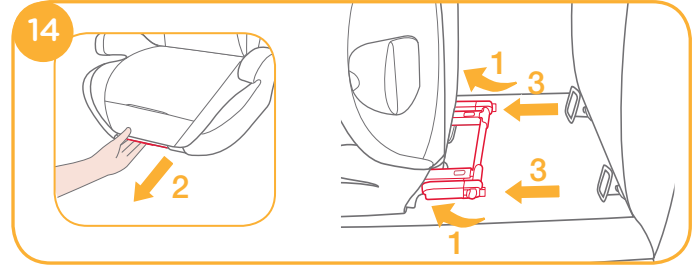
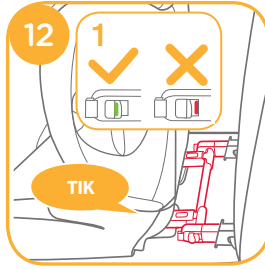

4. Koltuğu çıkarmak için:

a. Desteği çıkarmak için, önce ikincil kilit açma düğmesine, ardından da desteği araç koltuğundan ayırmadan önce mandal bağlayıcılarındaki düğmeye basın. 13 -1 & 13 -2

b. Mandal bağlayıcıları 180 derece döndürüp, mandal bağlayıcıları katlamak için mandal ayarlama düğmesine basın. 14

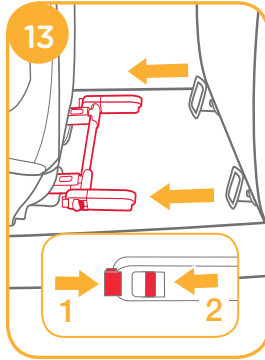

Tampon Yastık Olmadan Kullanmak İçin

bkz. görüntü 17 - 21

! Araç emniyet kemerini çekin ve kemer yolu 17, boyunca geçirip bağlayın. 17 -3

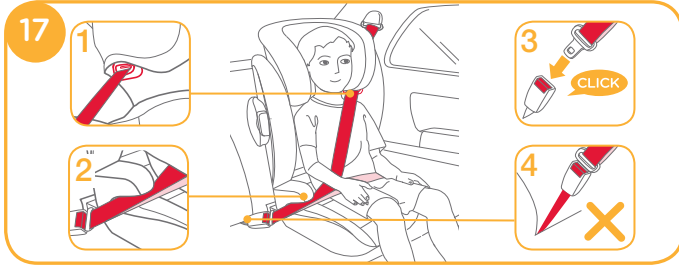

- ! Omuz kemeri 17-1 de gösterilen omuz kemeri kılavuzu boyunca konumlandırın.
- ! Araç kemeri kolçakların üzerinde KONUMLANDIRMAYIN. Kolçakların altından geçmelidir. 17-2
- ! Araç emniyet kemeri tokası (dişi toka ucu) koltuğu güvenli biçimde bağlamak için çok uzunsa koltuk kullanılamaz. 17-4
- ! Kucak kemeri kalçalarda alçalmalıdır. Koltuk 19'da gösterildiği gibidir 17
- ! Doğru kafa desteği yüksekliğinin elde edildiğinden emin olmak için, koltuk başlığının altı 18; de gösterildiği gibi çocuğun omuzlarının üstüyle hizalı OLMALIDIR ve omuz kemeri, 19 de gösterildiği gibi kırmızı bölgede konumlandırılmalıdır.



- ! Koltuğu, kucak/omuz kemeriyle donatılmış öne bakan araç koltuğunun arkasına karşı sıkıca yerleştirin.
- ! Çocuğunuzu, sırtı koltuğun arkasıyla düz biçimde olacak şekilde koltuğa oturtun.
- ! 20 'te gösterildiği gibi olmasın. Tokayı takın ve sıkmak için omuz kemeri yukarı çekin.
- ! Kemer çocuğun boynu boyunca ilerliyorsa, kafa desteği yüksekliğini yeniden ayarlayın.
- ! Kemer bükülmemelidir.



Tekstil Malzemelerini Ayırma

bkz. görüntü 22 - 25

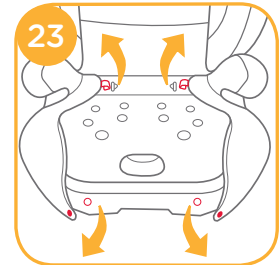
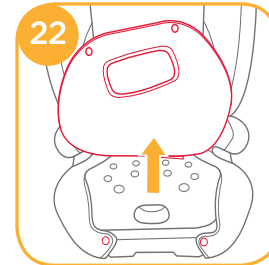

Koltuk minderini yeniden takmak için yukarıdaki adımları ters yönde izlemeniz yeterlidir.

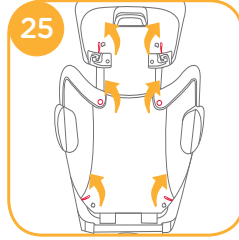

Bakım ve Koruma

- ! Tekstil malzemelerini ve iç dolguyu 30°C'nin altındaki soğuk suyla yıkayın.
- ! Tekstil malzemelerini ütülemeyin.
- ! Tekstil malzemelerini ağartmayın veya kuru temizlemeye vermeyin.
- ! Koltuğu yıkamak için, sulandırılmamış doğal deterjan, benzin veya diğer organik çözücülerini kullanmayın. Bu işlem koltuğa zarar verebilir.
- ! Tekstil malzemelerini ve iç dolguyu kurutmak amacıyla güç uygulayarak sıkmayın. Bu, tekstil malzemelerinde ve iç dolguda kırışıklıklara neden olabilir.
- ! Lütfen tekstil malzemelerini ve iç dolguyu gölgede kurutun.
- ! Uzun süre kullanılmıyorsa lütfen koltuğu araç koltuğundan çıkarın. Koltuğu çocuğunuzun erişemeyeceği serin ve kuru bir yere koyun.



DA

Velkommen til Joie™

Tillykke og velkommen til Joie-familien! Vi er så glade for at være en del af din rejse med den lille. Når du bruger dit Joie duallo™ barnesæde med højt ryglæn, bruger du et barnesæde af høj kvalitet, som er fuldt certificeret i sikkerhedsgruppen 2/3. Dette produkt er beregnet til børn mellem 15-36 kg (ca. 3-12 år). Du bedes venligst læse denne vejledning omhyggeligt og følg alle trinene, så du sikrer, at dit barn har det behageligt og er ordentligt beskyttet under turen.

Kontroller venligst

Denne barnesæde er godkendt i henhold til FN ECE-regulativ 44, 04 serien af tilføjelser. Dette barnesæde kan sættes fast med en 3-punktssikkerhedssele til voksne, der er godkendt efter FN ECE-forordning nr. 16 eller andre tilsvarende standarder.

Barnesæde

! VIGTIGT: GEM DENNE VEJLEDNING TIL SENERE BRUG.

LÆS DENNE VEJLEDNING OMHYGGELIGT.

Opbevar denne brugervejledning i rummet på bunden af barnesædet, som vist på billedet.

Besøg venligst vores hjemmeside, for information vedrørende garanti, på joiebaby.com

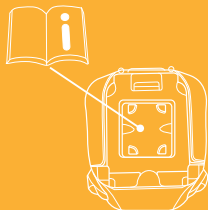

Liste over dele

Kontroller, at alle delene følger med, inden du begynder at samle produktet. Hvis der mangler nogen dele, bedes du venligst kontakte din lokale forhandler. Der skal ikke bruges noget værktøj til at samle produktet.

- | | |
|-------------------|-------------------------------------|
| 1 Nakkestøtte | 5 Justeringshåndtag til hovedstøtte |
| 2 Nedre rygstøtte | 6 Sideskærmen |
| 3 Sæde | 7 Låsestik |
| 4 Armlæn | 8 Låseskinner |

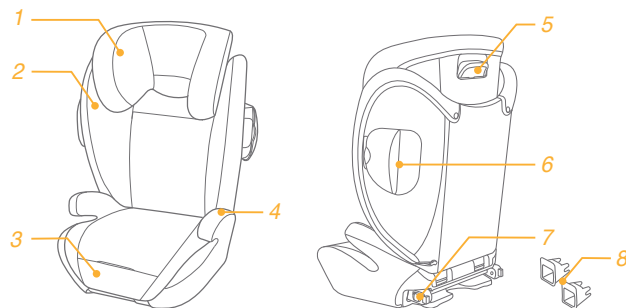

ADVARSEL

- ! Sørg for at placere barnesædet på en sådan måde, at det ikke risikerer at komme i klemme af et justerbart sæde eller i bildøren.
- ! Dette barnesæde er KUN beregnet til børn mellem 15-36 kg (ca. 3-12 år gamle eller yngre).
- ! Alle selerne i køretøjet skal strammes, og de må ikke snoes.
- ! Hvis dette barnesæde ikke bruges korrekt, forøges risikoen for alvorlige personskader eller dødsfald i eventuelle skarpe sving, pludselige stop eller en trafikulykke.
- ! Bløde dele fra andre fabrikater MÅ IKKE bruges med dette barnesæde.
- ! Kontakt din forhandler vedrørende reservedele fra Joie.
- ! Barnesædet MÅ IKKE bruges på nogen anden måde end måderne, der er vist i vejledningerne.
- ! Ifølge ulykkesstatistikker er børn bedre beskyttet, når de er korrekt spændt fast på bagsæderne i et køretøj, frem for forsæderne.
- ! I et køretøj med airbags til forsæderne, bedes du se hvor barnesædet skal placeres i køretøjets instruktionsbog samt i disse vejledninger.
- ! Efter ALDRIG et barn uden opsyn.
- ! Dette barnesæde må ALDRIG gives videre til en anden person, uden at denne brugsvejledning følger med.
- ! Når barnet puttes i barnesædet, skal sikkerhedssele bruges korrekt, og sørg for, at lårselen spændes lavt, så bækkenet er spændt fast.

ADVARSEL

- ! Et barnesæde skal ALTID spændes fast, når det er i et køretøj.
- ! Et barnesæde, der ikke er spændt fast, kan slynge rundt og skade personerne i køretøjet i eventuelle skarpe sving, pludselige stop eller en trafikulykke.
- ! Tag barnesædet ud af køretøjet, eller spænd det ordentligt fast i køretøjet.
- ! Lad ALDRIG bagage eller andre genstande ligge løst i et køretøj, da disse kan forårsage personskader i tilfælde af en trafikulykke.
- ! Hvis barnesædet udsættes for nogen former for ulykker, skal det skiftes ud.
- ! En ulykke kan forårsage skader på barnesædet, som ikke kan ses.
- ! Der må IKKE laves ændringer på barnesædet, og det må ikke bruges med tilbehør eller dele fra andre fabrikater.
- ! Barnesædet MÅ IKKE bruges, hvis det er beskadiget eller mangler dele.
- ! Brug ikke en sikkerhedssele, der har revner, er flosset eller beskadiget.
- ! Barnesædet kan blive meget varmt, hvis det efterlades i solen.
- ! Kontakt med disse dele kan brænde barnets hud.
- ! Sørg altid for at mærke på metal- eller plastdelene, inden du sætter barnet i barnesædet.
- ! Brug ALDRIG et brugt barnesæde eller et barnesæde, hvis baggrund du ikke kender.

ADVARSEL

- ! Barnesædet MÅ IKKE bruges uden de bløde dele.
- ! De bløde dele må ikke erstattes med nogen andre dele, undtagen dele der anbefales af producenten, da de bløde dele er en integreret del af barnesædet funktion.
- ! Brug IKKE nogen andre fastspændingspunkter end dem, der er beskrevet i vejledningen og markeret på barnesædet.
- ! Barnesædet MÅ IKKE vendes mod bagenden af køretøjet.
- ! Gør ikke brug af autostolen, hvis denne er faldet fra en signifikant højde, ramt jorden med en betydelig hastighed, eller har synlige tegn på skader. Vi er ikke ansvarlige for erstatning, hvis autostolen er blevet beskadiget under disse abnorme forhold. En ny autostol skal anskaffes, hvis nogle af de førnævnte tilstande opstår.

I tilfælde af en nødsituation

I tilfælde af en nødsituation eller ulykker er det vigtigst, at dit barn straks får førstehjælp og lægebehandling.

Produktinformation

Læs alle instruktionerne i denne vejledning, inden produktet tages i brug. Hvis du er i tvivl, bedes du kontakte barnesædes fabrikant eller din forhandler.

For opstilling med en 3-punktssikkerhedssele

1. Dette er et 'universal' barnesæde. Den er godkendt i henhold til FN's ECE-regulativ 44, 04 serien af tilføjelser. Den er beregnet til almindelig brug i køretøjer, og den vil passe til de fleste, men ikke alle bilsæder.
2. Barnesædet passer højst sandsynlig til sæder i køretøjer, hvor fabrikanten i køretøjets instruktionsbog siger, at køretøjet kan bruges med et 'universal' barnesæde til denne aldersgruppe.
3. Dette barnesæde er klassificeret som 'universal', hvilket betyder, at det skal overholde strengere betingelser end dem med et tidligere design, der ikke bærer denne meddelelse.

Opstilling med låsesystemet og en 3-punktssikkerhedssele

1. Dette er et 'semi-universal' barnesæde. Det er godkendt i henhold til FN's ECE-regulativ 44, 04 serien af tilføjelser, til almindelig brug i køretøjer, der er udstyret med ISOFIX-fastspændingssystemer.
2. Det passer i køretøjer med positioner, der er godkendt som ISOFIX-positioner (som beskrevet i køretøjets instruktionsbog), afhængig af barnesædets og fastgøringsanordningens kategori.
3. Hvis du er i tvivl, bedes du kontakte barnesædets fabrikant eller bilfabrikanten.

Produkt	Barnesæde
Egnet til	Børn, der vejer 15-36 kg (ca. 3 - 12 år)
Massegruppe	Gruppe 2/3

Brug af sideskærmen

se billederne ① - ②

! Sideskærmen af plastik skal åbnes for at beskytte barnet mere sikkert. Sideskærmen, der ikke vender mod bildøren, kan lukkes, så der bliver mere plads.

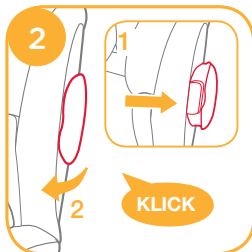
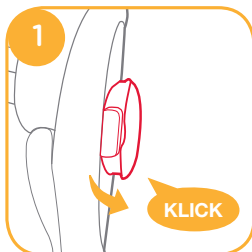

Justering af sædet

se billederne ③

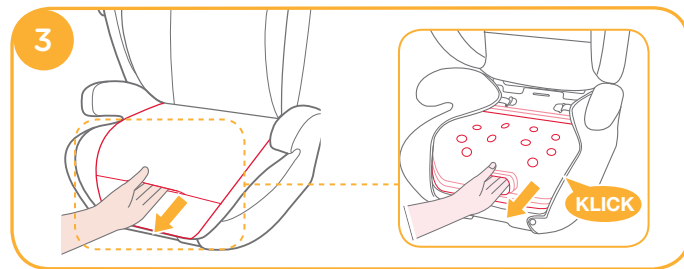

Justering af hovedstøttens højde

se billederne ④

! Øg pladsen imellem sidevingerne ved at justere hovedstøttens position opad.

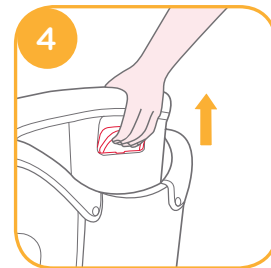

Forholdsregler under opstilling af autostolen

se billederne 6 - 9

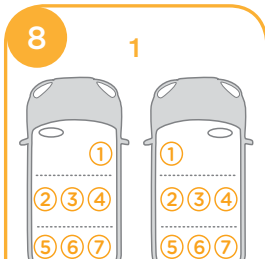
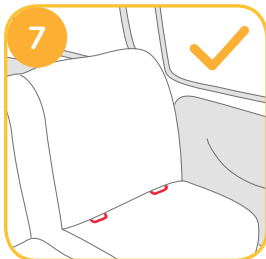
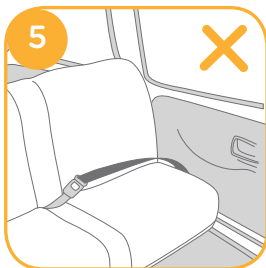

Kontroller den medfølgende liste for godkendte sæder for barnesædetilbehør.

Opstilling med en 3-punktssikkerhedssele

se billederne 9 - 21

Hvis køretøjet er udstyret med ISOFIX, kan de nedre fastgøringspunkter muligvis ses i rillen i bilsædet. I instruktionsbogen til dit køretøj kan du se, hvor fastgøringspunkterne er, og hvordan de skal bruges.

1. Fastgør låseskinnerne til ISOFIX-ankerpunkterne. ⁹

Låseskinnerne kan beskytte overfladen af køretøjets sæde imod slid. De kan også føre låseforbindelsesstykkerne.

2. Tryk på justeringsknappen for at trække forbindelsesstykkerne ud. ¹⁰

Drej låseforbindelsesstykkerne 180 grader, indtil de vender imod låseskinnerne. ¹¹

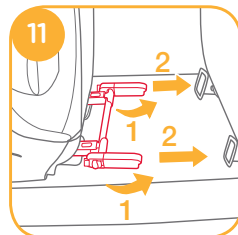
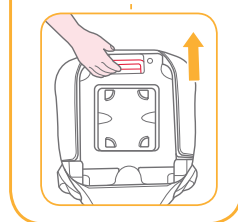
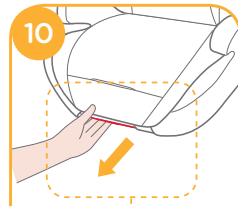
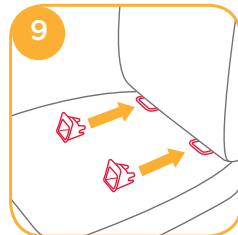

3. Juster låseforbindelsesstykkerne med låseankerpunkterne, og klik derefter begge låseforbindelsesstykker i låseankerpunkterne. **12**

! Kontroller, at begge låseforbindelsesstykker er sikkert fastgjort til deres låseankerpunkter.

! Farven for indikatorerne på begge låseforbindelsesstykker skal være helt grøn. **12** -1

! Kontroller, at barnesædet er sikkert installeret ved at trække i begge låseforbindelsesstykker.

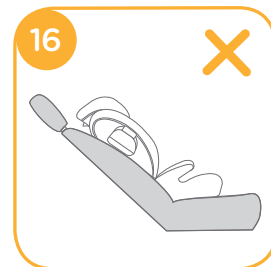
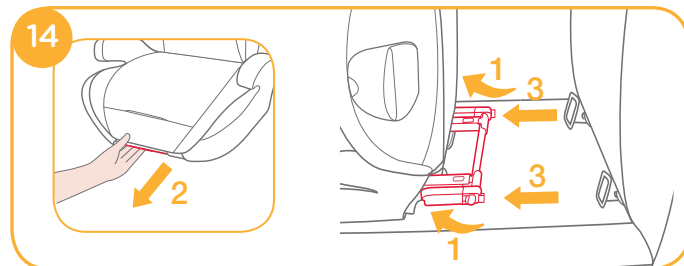
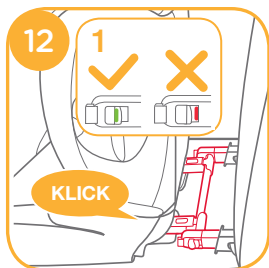

4. Sådan fjernes barnesædet:

a. Tryk på den sekundære låseknop **13** -1 og derefter på knappen **13** -2 på låseforbindelsesstykkerne, inden du fjerner barnesædet fra køretøjets sæde.

b. Drej låseforbindelsesstykkerne 180 grader, og tryk derefter på justeringsknappen for at folde låseforbindelsesstykkerne. **14**

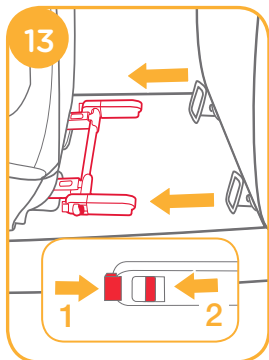

Brug af barnesæde

se billederne **17** - **21**

! Træk køretøjets sikkerhedssele ud, stik den gennem hullet **17** og spænd den. **17** -3



- ! Stik skulderselen gennem hullet, som vist i 17-1
- ! Køretøjets sikkerhedssele MÅ IKKE placeres over armlænene. Den skal føres under armlænene. 17-2
- ! Barnesædet kan ikke bruges, hvis spændet på køretøjets sikkerhedssele (hunstikket) er for langt til at fastgøre barnesædet sikkert. 17-4
- ! Hofteselen skal sidde lavt på hofterne. Barnesædet kan ses på billede 17
- ! For at sikre at hovedstøtten er i den rigtige højde, SKAL undersiden af hovedstøtten være ud for barnets skuldre, som vist i 18 og skulderselen skal placeres i den røde zone, som vist i 19



! Barnesædet skal placeres fast mod bagsiden af et fremadvendt sæde i køretøjet, som skal være udstyret med en hofte/skuldersele.

! Sørg for, at barnet sidder i barnesædet med ryggen fladt mod barnesædets ryg.

! Og IKKE som vist i 21. Spænd spændet og træk skulderselen op for at stramme den. 20

! Hvis selen er over barnets hals, hoved eller ansigt, skal hovedstøtten justeres.

! Bæltet må ikke snoes.



Sådan tages de bløde dele af

se billederne 22 - 25

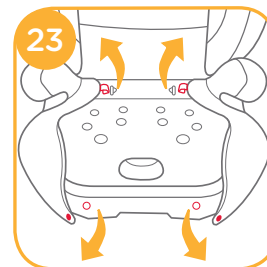
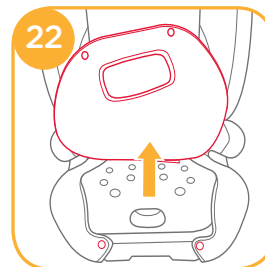

For at sætte sædepuden på igen, skal du følge ovenstående trin i omvendt rækkefølge.

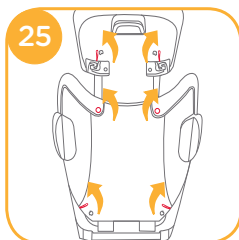
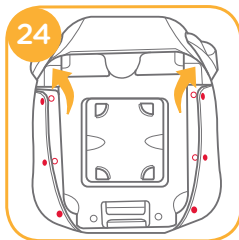

Pleje og vedligeholdelse

- ! De bløde dele og deres for skal vaskes i koldt vand under 30 °C.
- ! De bløde dele må ikke stryges.
- ! De bløde dele må ikke vaskes med blegemiddel eller kemiske rengøringsmidler.
- ! Barnesædet må ikke vaskes med ufortyndet neutralt rengøringsmiddel, benzin eller andre organiske opløsningsmidler.
- ! Det kan forårsage skade på barnesædet.
- ! Undgå at vride de bløde dele og deres for for meget, når de skal tørres.
- ! Det kan give de bløde dele og deres for folder.
- ! De bløde dele og deres for skal hænges til tørre i skyggen.
- ! Hvis barnesædet ikke skal bruges i længere tid, skal det tages ud af køretøjet.
- ! Opbevar barnesædet på et køligt og tørt sted, uden for børns rækkevidde.



RU Добро пожаловать в Joie™

Поздравляем! Вы стали частью семьи Joie! Мы очень рады быть с Вами в путешествии с Вашим малышом. Вы используете Joie dualo™ - высококачественный, полностью сертифицированный бустер с высокой спинкой, группа безопасности 2/3. Данное изделие предназначено для детей весом от 15 до 36 кг (приблизительный возраст от 3 до 12 лет). Внимательно прочитайте настоящее руководство по эксплуатации и следуйте всем инструкциям для обеспечения комфортной поездки и лучшей защиты для Вашего ребенка.

Проверьте

Данный бустер соответствует Правилам ЕЭК № 44, в редакции 04. Его можно устанавливать, используя 3-точечный инерционный ремень безопасности для взрослых, одобренный Правилами ЕЭК № 16 или другими эквивалентными стандартами.

Бустер

ВАЖНО! СОХРАНЯЙТЕ РУКОВОДСТВО ПО ЭКСПЛУАТАЦИИ ДЛЯ ДАЛЬНЕЙШЕГО ИСПОЛЬЗОВАНИЯ. ВНИМАТЕЛЬНО ПРОЧИТАЙТЕ.

Храните настоящее руководство по эксплуатации в специальном отделении, расположенном в нижней части бустера, как показано на рисунке справа.

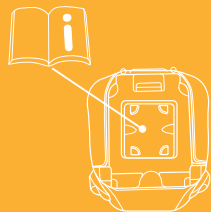

Перечень деталей

Перед началом сборки убедитесь в том, что в наличии имеются все детали. В случае отсутствия какой-либо детали свяжитесь с местным розничным продавцом. Сборка производится без использования инструментов.

1. Подголовник
2. Спинка
3. Сидение
4. Подлокотник
5. Рычаг регулировки подголовника
6. Экран защиты от бокового удара
7. Соединитель защёлки
8. Регулятор защёлки

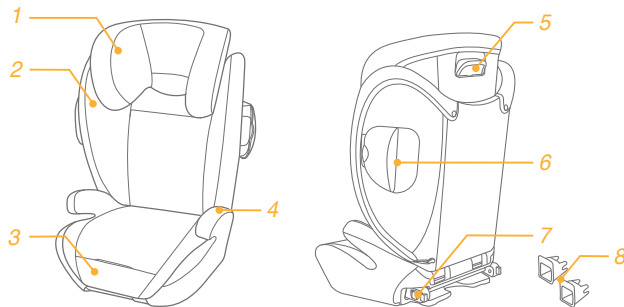

ПРЕДОСТЕРЕЖЕНИЯ

- ! Обязательно позаботьтесь о том, чтобы бустер был размещен и установлен так, чтобы он не мог быть заблокирован подвижным сидением или дверью автомобиля.
- ! Данный бустер предназначен ТОЛЬКО для ребенка весом от 15 до 36 кг (приблизительно от 3 до 12 лет или младше).
- ! Все автомобильные ремни безопасности должны быть натянуты и не перекручены.
- ! При ненадлежащем использовании данного бустера возрастает риск серьезных травм или смерти в случае резкого поворота, внезапного торможения или аварии.
- ! НЕ используйте с данным бустером мягкие элементы от другого производителя. Для замены деталей Joie обращайтесь только к Вашему розничному продавцу.
- ! НЕ используйте никакую другую конфигурацию, кроме показанной в инструкциях.

ПРЕДОСТЕРЕЖЕНИЯ

- ! Согласно статистике несчастных случаев, дети находятся в большей безопасности, когда они зафиксированы в режиме посадочного места против хода движения, чем в режиме по ходу движения. Для автомобиля с передней подушкой безопасности необходимо свериться с руководством пользователя для Вашего автомобиля и данными инструкциями по установке бустера.
- ! НИКОГДА не оставляйте своего ребенка без присмотра.
- ! НИКОГДА не передавайте бустер кому-либо еще без данного руководства по эксплуатации.
- ! После того, как Вы усадили ребенка в бустер, используйте ремень безопасности правильно и проследите, чтобы бедренные ремни были закреплены достаточно низко для надежной фиксации области таза.
- ! НИКОГДА не оставляйте бустер в автомобиле не пристегнутым или незакрепленным, т.к. в этом случае он может слететь со своего места и ранить пассажиров при резком повороте, внезапной остановке или столкновении. Снимите его или удостоверьтесь, что он надежно закреплен ремнями в автомобиле.

ПРЕДОСТЕРЕЖЕНИЯ

- ! НИКОГДА не оставляйте багаж или другие предметы незафиксированными в автомобиле. Они могут стать причиной травмирования в случае столкновения.
- ! После любой аварии следует заменить бустер. В случае аварии в бустере могут возникнуть невидимые повреждения.
- ! НЕ видоизменяйте бустер и НЕ используйте никакие аксессуары или детали от других производителей
- ! НИКОГДА не используйте бустер с поврежденными или недостающими деталями. НЕ используйте порезанный, изношенный или поврежденный автомобильный ремень безопасности.
- ! Оставленный на солнце бустер может нагреться до очень горячего состояния. Проверяйте те детали, которые могут обжечь кожу Вашего ребенка. Всегда трогайте поверхность всех металлических или пластиковых деталей прежде, чем усадить ребенка в бустер.
- ! НИКОГДА не используйте бустер, бывший в употреблении, или бустер, история которого Вам не известна.

ПРЕДОСТЕРЕЖЕНИЯ

- ! НЕ используйте бустер без мягких элементов.
- ! Мягкие элементы не следует заменять никакими другими, кроме рекомендованных производителем, так как мягкие элементы являются составной частью функциональной конструкции бустера.
- ! НЕ используйте никакие другие контактные детали, несущие нагрузку, кроме тех, которые описаны в инструкциях или указаны на бустере.
- ! НЕ поворачивайте бустер лицевой стороной к задней части автомобиля.
- ! НЕ используйте данное детское удерживающее устройство, если оно падало с большой высоты, ударялось о землю на большой скорости, или если на нем имеются видимые следы повреждения. Мы не несем ответственности по замене детского удерживающего устройства, если оно было повреждено при подобных аварийных обстоятельствах. В случае вышеупомянутых обстоятельств нужно будет приобрести новое детское удерживающее устройство.

Чрезвычайная ситуация

В случае чрезвычайной ситуации или аварии самое важное – позаботиться о незамедлительном оказании ребенку первой доврачебной и медицинской помощи.

Информация об изделии

Прежде чем использовать этот бустер, прочитайте все инструкции в данном руководстве по эксплуатации. В случае возникновения вопросов, обратитесь либо к производителю бустера, либо к розничному продавцу.

Для установки с использованием 3-точечного ремня

1. Данный бустер является 'Универсальным'. Он одобрен согласно Правилам ЕЭК ООН № 44 в редакции 04 для общего использования в автомобилях, и подходит для большинства, но не для всех автомобильных сидений.
2. Правильная установка является удовлетворительной, если в руководстве по эксплуатации автомобиля завод-изготовитель транспортного средства указал, что данный автомобиль оборудован для установки 'Универсального' детского удерживающего устройства для детей этой возрастной группы.
3. Данный бустер классифицируется как 'Универсальный' в соответствии с более строгими условиями, чем обязательные условия, примененные к более ранним моделям, которые не сопровождаются данным заявлением.

Для установки с использованием системы крепления детского кресла и 3-точечного ремня

1. Данный бустер является 'Полу-универсальным' детским удерживающим устройством. Бустер одобрен согласно Правилам ЕЭК ООН № 44 в редакции 04 для использования в автомобилях оснащенных системами ИЗОФИКС для жесткого крепления детских автомобильных кресел.
2. Он подходит для автомобилей с положениями, одобренными в качестве положений системы ИЗОФИКС для жесткого крепления детских автомобильных кресел (как подробно изложено в руководстве по эксплуатации автомобиля), в зависимости от категории бустера и крепления.
3. В случае возникновения вопросов, проконсультируйтесь либо с производителем бустера, либо с заводом-изготовителем автомобиля.

Изделие

Подходит для

Возрастная группа

Бустер

Ребенка весом от 15 до 36 кг
(приблизительно от 3 до 12 лет)

Группа 2/3

Использование экрана защиты от бокового удара

См. рис. 1 - 2

! Для более надежной защиты ребенка следует открыть пластик экрана защиты от бокового удара. Если защитный экран находится не на той же стороне двери автомобиля, его можно закрыть для расширения посадочного пространства.

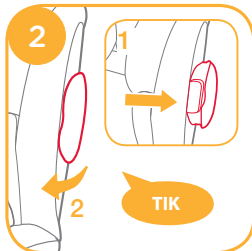
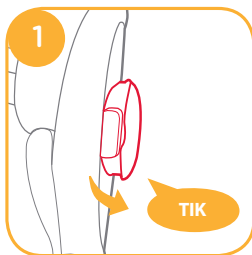

Регулировка сидения

См. рис. 3

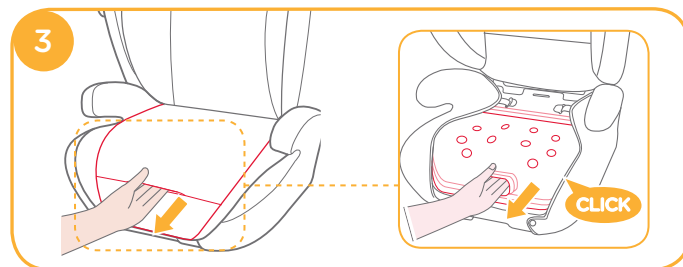

Регулировка высоты – для подголовника

См. рис. 4

! Расстояние между боковыми частями можно увеличить, отрегулировав положения подголовника движением вверх.

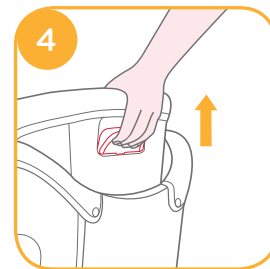

Важные моменты при установке

См. рис. 6 - 9

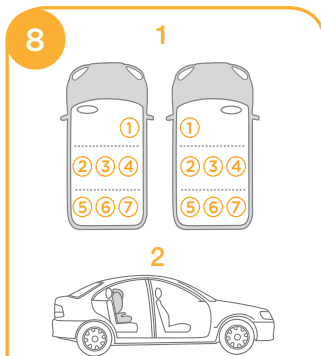
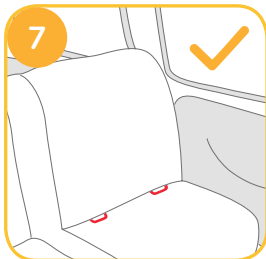
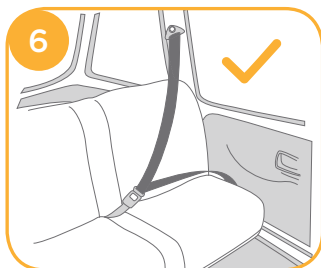
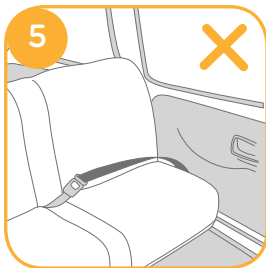

Проверьте перечень автомобильных крепёжных устройств для сидений, одобренных для прикрепления детского удерживающего устройства.

Установка с 3-точечным ремнем безопасности

См. рис. 9 - 21

Если транспортное средство оборудовано системой ИЗОФИКС, нижние точки системы крепления детского кресла можно увидеть на сгибе сидения автомобиля. См. руководство по эксплуатации Вашего автомобиля для точного расположения, определения креплений и условий использования.

1. Соедините регуляторы защёлки с точками крепления системы ИЗОФИКС 9. Регуляторы защёлки защищают поверхность автомобильного сидения от разрывов. Также они могут регулировать соединители защёлки.

2. Нажмите на кнопку регулировки защёлки для того, чтобы вытянуть соединители защёлки. 10

Поворачивайте защёлкивающиеся соединители на 180 градусов, пока они не будут направлены на регуляторы защёлки. 11

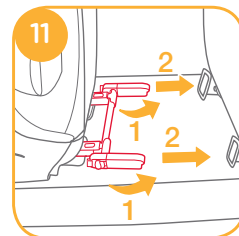
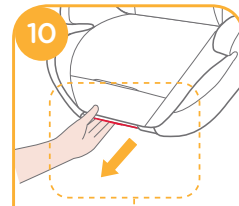
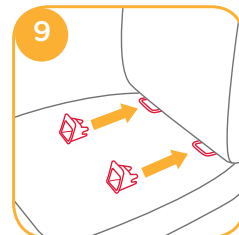

3. Выровняйте соединители защёлки с защёлкивающимися креплениями системы ИЗОФИКС, затем вставьте оба соединителя защёлки в защёлкивающиеся крепления до щелчка. ¹²

! Удостоверьтесь в том, что оба соединителя надёжно прикреплены к точкам крепления автомобиля. Индикаторы на обоих соединителях защёлки должны быть полностью зелёного цвета. ¹²⁻¹

! Проверьте, чтобы бустер был надёжно установлен, потянув за оба соединителя защёлки.

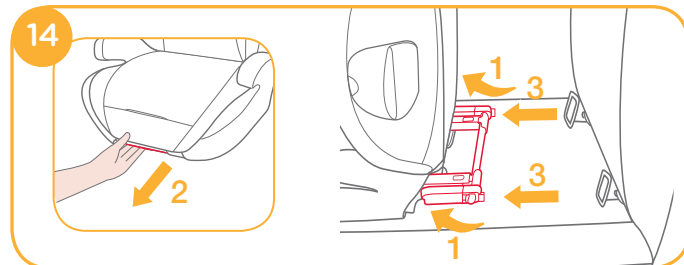
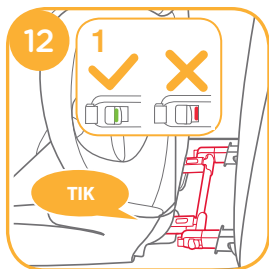

4. Чтобы снять бустер

а. Перед тем как снять бустер с автомобильного сидения, сначала нажмите на кнопку вторичного фиксатора ¹³⁻¹, затем на кнопку ¹³⁻² на соединителях защёлки.

б. Поверните соединители защёлки на 180 градусов, затем нажмите на кнопку регулировки защёлки, чтобы свернуть защёлкивающиеся соединители. ¹⁴

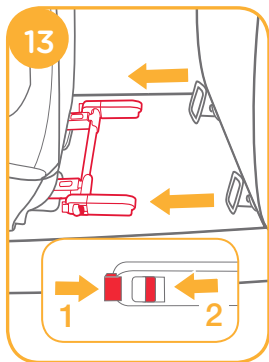

Использование бустера

См. рис. ¹⁷⁻²¹

! Вытяните автомобильный ремень безопасности, пропустите его через направляющую ремня ¹⁷, затем защёлкните пряжку. ¹⁷⁻³

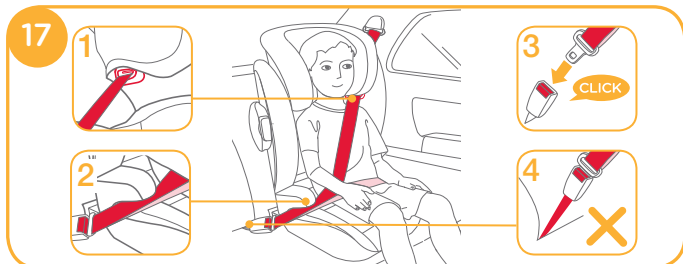

! Правильное положение плечевого ремня безопасности через направляющую ремня показано на 17-1.

! НЕ располагайте автомобильный ремень безопасности над подлокотником. Он должен проходить под подлокотником. 17-2

! Нельзя использовать бустер в том случае, если пряжка автомобильного ремня безопасности (часть ремня, закрепленная на сидении, с пряжкой на конце) является слишком длинной для того, чтобы можно было надежно зафиксировать бустер. 17-4

! Бедренный ремень должен находиться достаточно низко на бедрах. Бустер показан на 17

! Чтобы надежно установить правильную высоту подголовника, его нижняя часть ДОЛЖНА находиться ровно на уровне верха плеч ребенка, как показано на 18; а плечевой ремень безопасности должен быть расположен в красной зоне, как показано на 19



! Надежно зафиксируйте бустер на уровне спинки автомобильного сидения, расположенного по направлению движения и оборудованного бедренным/плечевым ремнем безопасности.

! Проследите, чтобы спина Вашего ребенка, сидящего в бустере, вплотную прилегала к спинке бустера.

! НЕ так, как показано на 21. Застегните пряжку и потяните вверх по ремню, чтобы плотно зафиксировать. 20

! Если ремень лежит поперек шеи, головы или лица ребенка, еще раз отрегулируйте высоту подголовника.

! Нельзя допускать перекручивания ремня безопасности.



Снятие мягких элементов

См. рис. 22 - 25

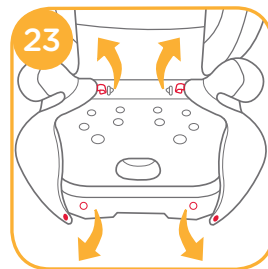

Чтобы снова установить подушку сидения, просто выполните указанные действия в обратном порядке.

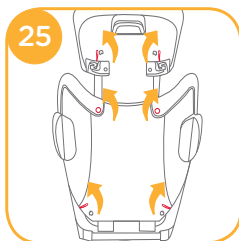
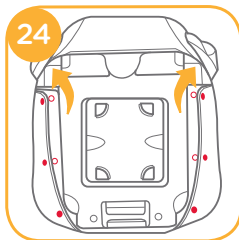

Обслуживание и уход

- ! Стирайте мягкие элементы и внутреннюю обивку в холодной воде с температурой до 30°C.
- ! Мягкие элементы нельзя гладить.
- ! Мягкие элементы нельзя отбеливать или подвергать химической чистке.
- ! Не используйте неразбавленное нейтральное моющее средство, бензин или иной органический растворитель для очистки бустера, т.к. это может привести к его повреждению.
- ! Не следует сильно отжимать мягкие элементы и внутреннюю обивку, т.к. это может привести к образованию складок на них.
- ! Развешивайте мягкие элементы и внутреннюю обивку на просушку в тени.
- ! Если бустер не используется на протяжении длительного времени, снимите его с автомобильного сиденья. Бустер следует хранить в сухом прохладном месте, не доступном для детей.



KR

조이 제품을 구매해 주셔서 감사합니다

조이의 가족이 되신 것을 축하 드립니다! 당신과 당신의 귀여운 아이가 함께하는 여행에 조이도 동참 할 수 있게 되어 매우 영광입니다. 조이 듀얼로 카시트는 고품격 품질과 안전인증을 받은 그룹 2/3 카시트입니다. 본 제품은 15-36kg(대략 3-12 세) 유아 어린이까지 사용할 수 있습니다. 이 사용설명서를 잘 읽고 단계별에 따라 아이에게 최상의 안전과 편안함을 제공하여 주시기 바랍니다.

확인하여 주시길 바랍니다.

본 카시트는 3점식 차량용 안전 벨트로 장착이 가능하며, 유럽 안전인증 ECE No. 16 또는 그에 상응하는 기준법에 적합합니다.

주니어 카시트

! 중요 : 추후 사용을 위해 사용 설명서를 잘 보관해 주시길 바랍니다.

사용설명서는 오른쪽 그림과 같이 제품 하단에 있는 보관함에 보관하여 주시길 바랍니다.

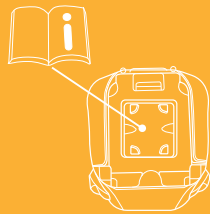

부품 리스트

조립 전에 빠진 부품이 없는지 재 확인 바랍니다. 빠진 것이 있으면 에이원 고객센터로 연락 주시기 바랍니다. 조립 시 연장은 필요하지 않습니다

- | | |
|----------|----------------|
| 1. 헤드레스트 | 5. 헤드레스트 조절 레버 |
| 2. 등보호대 | 6. 측면 충돌 보호대 |
| 3. 시트 | 7. 아이소픽스 커넥터 |
| 4. 팔걸이 | 8. 아이소픽스 가이드 |

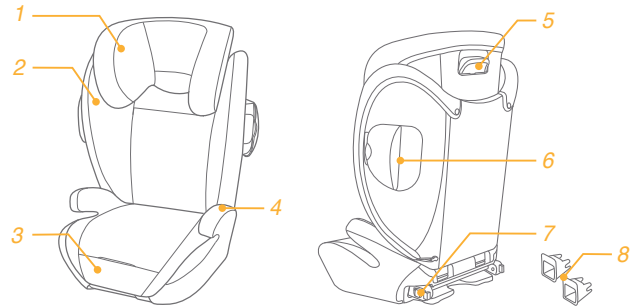

주의

- ! 차량 시트나 차량 문에 끼지 않도록 올바른 위치에 카시트를 장착하여 주시길 바랍니다.
- ! 이 카시트는 15~36kg (대략 3~12세 또는 이하) 자동 차용 어린이 보호장치입니다.
- ! 안전벨트가 꼬이지 않도록 주의하여 주시길 바랍니다.
- ! 올바르게 앉은 카시트의 설치는 급커브, 급정거 그리고 예상치 못한 사고시, 심각한 부상의 위험성이 커지게 합니다.
- ! 절대로 다른 제조사로부터 제작된 부속품을 사용하지 마시길 바랍니다. 부속품 교체가 필요시, 에이원 고객센터로 연락하시길 바랍니다.
- ! 이 설명서의 지시사항에 따라 사용하시길 바랍니다.
- ! 사고통계에 따르면, 어린이들은 앞좌석에 앉는 것보다 뒷좌석에 앉는 것이 더 안전합니다. 앞좌석 에어백이 있는 차량이라면, 차량 매뉴얼을 참고하여 카시트를 장착하여 주시길 바랍니다.
- ! 절대 아이를 카시트에 혼자 두지 마시길 바랍니다.
- ! 사용자 설명서의 제공없이 타인에게 카시트를 제공해서는 안됩니다.
- ! 카시트 사용시, 안전벨트가 올바르게 착용되어야 하며, 허리 벨트가 올라오지 않도록 주의하셔서, 골반을 확실히 고정시키시길 바랍니다.

주의

- ! 차량내에 고정되지 않는 카시트를 놓아서는 안됩니다.급회전, 급정거 그리고 충돌 시, 고정되지 않은 카시트가 차량 탑승자에게 상해를 가할 수 있습니다. 카시트를 사용하지 않으실 때에는 카시트를 차량으로부터 제거하시거나, 차량에 완전히 고정시켜 주시기 바랍니다.
- ! 차량내에 고정되지 않는 물건을 놓아서는 안됩니다.충돌로 인해서 상해를 줄수 있습니다.
- ! 사고가 있는 경우 카시트 사용을 중단하여 주시길 바랍니다.보이지 않는 내부 손상이 있을 수 있으니 즉시 점검을 받으시길 바랍니다.
- ! 카시트에 제조사가 제공하거나 추천하지 않은 악세서리를 사용하지 마시길 바랍니다.
- ! 손상되거나 부속품을 분실한 카시트는 사용을 중단하여 주시길 바랍니다. 손상된 차량용 안전벨트를 사용하지 마시길 바랍니다.
- ! 아이의 피부가 화상을 입을 수 있으니, 카시트를 직사광선으로부터 멀리하시길 바랍니다. 카시트에 아이를 앉히시기 전에 카시트의 금속이나 플라스틱 부분을 확인하시기 바랍니다.
- ! 사용한 이력을 모르는 중고 카시트를 사용하지 마시길 바랍니다.
- ! 시트 커버 없이 카시트를 사용하지 마시길 바랍니다.
- ! 제조사가 추천하지 않은 시트류를 교체하여 사용하지 마시길 바랍니다. 시트류는 어린이안전장치 성능에 있어서의 또 하나의 중요한 구성품입니다.

주의

- ! 뒷자석과 마주보게 카시트를 설치하지 마시길 바랍니다.
- ! 높은 높이에서 떨어졌을 때는 보이지 않는 내부 손상이 있을 수 있으니, 사용을 중단하여 주시길 바랍니다. 부주의한 상태에서 손상된 카시트에 대해 제조업체나 판매업체에서는 책임을 지지 않습니다. 위와 같은 상황일 시, 새 카시트를 구입하시기 바랍니다.

긴급사항

사고나 긴급한 상황인 경우, 즉시 아이를 보호하고 치료하는 것이 무엇보다 중요합니다.

제품 정보

카시트를 사용하기 전에 매뉴얼을 숙지하시길 바랍니다.
의문 사항은 조이의 정식 한국 공식사인 에이원으로 연락주시길 바랍니다. (Tel: 1800-8561)

3 점식 안전벨트로 카시트 설치하기

1. 이 제품은 범용 어린이 보호 장치입니다. 이 제품은 유럽 안전인증(UN ECE) no.44.04 승인을 받았으며, 대부분 차량에 장착 가능합니다.
2. 차량 제조자가 표준/범용 어린이 안전 장치 시스템에 적합한 차량이라고 명시한 경우, 사용이 적합한 제품입니다.
3. 본 어린이 보호 장치는 이전의 디자인을 적용한 제품보다 훨씬 엄격한 조건하에 범용으로 분리됩니다.

아이소픽스와 3점식 벨트로 카시트 설치하기

1. 본 제품은 준범용 어린이 보호 장치입니다. 유럽 ECE R44.04 기준 승인으로 승인 받았으며, 아이소픽스 앵커가 설치된 차량에 일반적으로 사용 가능합니다.
2. 차량 매뉴얼을 참고하시어, 아이소픽스 부착으로 승인된 곳에 장착 가능합니다.
3. 관련 의문 사항은, 카시트 판매 업체나 자동차 제조업체에 문의하시기 바랍니다.

제 품: 카시트

사용무게: 아이몸무게 15-36kgs(약 3세에서 12세까지)

분 류: Group 2/3

고객센터: 1800-8561

측면 충돌 보호대 사용

아래 그림 ① - ② 참조

! 아이를 더욱 안전하게 보호하기 위하여 측면 충돌 보호대를 열어주시길 바랍니다. 차량문과 측면 보호 실드가 맞닿은 경우, 측면 보호대를 닫아 주셔도 됩니다.

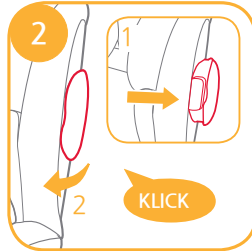
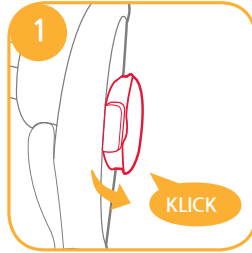

시트 너비 확장 조절

아래 그림 ③ 참조

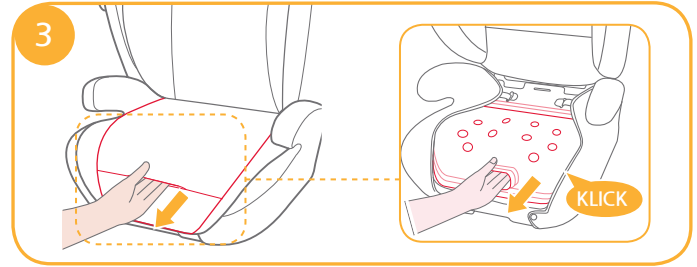

헤드레스트 조절만으로 시트와 폭 동시 조절

아래 그림 ④ 참조

! 헤드레스트 뒷 레버를 누르면서 위로 당기면 헤드레스트 높이 조절과 함께 등받이 폭 또한 동시에 확장됩니다.



설치시 고려 사항

아래 그림 6 - 9 참조

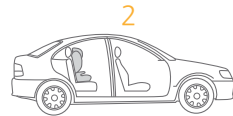
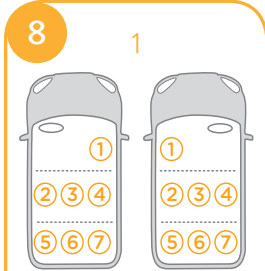
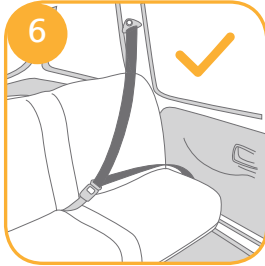
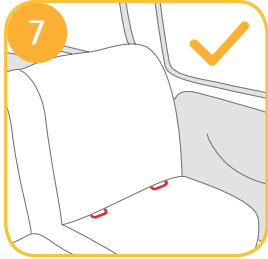
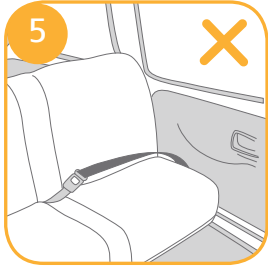

매뉴얼에서 장착 위치 확인하시고,
반드시 카시트 장착으로 승인된 위치에 장착하셔야 합니다.

3점식 안전 벨트로 설치

아래 그림 9 - 11 참조

아이소픽스가 설치가능한 차량이라면, 자동차 시트와 등판 사이에 앵커포인트가 있습니다.

차량 설명서를 참고하여 앵커 포인트의 정확한 위치와 특별한 요구 사항이 있는지 확인하여 주시길 바랍니다.

1. 아이소픽스 차량 앵커 포인트에 아이소픽스 가이드를 끼워 고정시켜주시길 바랍니다. 9 아이소픽스 가이드는 차량 시트의 손상을 보호할 수 있습니다. 아이소픽스 커넥터를 올바르게 장착할 수 있도록 도와줍니다.

2. 아이소픽스 커넥터를 사용하기 위해, 아이소픽스 조절 버튼을 눌러 주시길 바랍니다. 10

아이소픽스 커넥터를 아이소픽스 가이드와 마주보도록 180도 회전시켜 주시길 바랍니다. 11

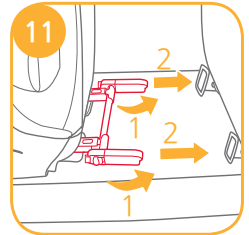
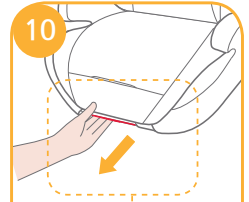
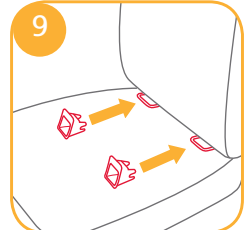

3. 아이소픽스 커넥터를 아이소픽스 앵커 포인트에 장착하여 주시길 바랍니다. 12

! 양쪽 아이소픽스 커넥터가 앵커 포인트에 확실히 고정되어 있는지 확인하여 주시길 바랍니다. 올바른 장착시에는 양쪽 인디케이터의 색상이 녹색을 가르킵니다. 12-1

! 양쪽 아이소픽스 커넥터를 잡아 당겨서 카시트가 차량에 확실히 고정되었는지 재확인하여 주시길 바랍니다.

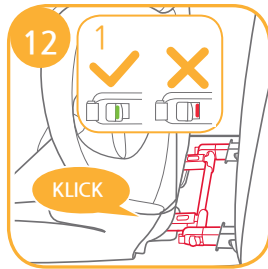

4. 차량으로부터 카시트를 분리하기 위해서는,

a. 보조 락 버튼 15-1 과 아이소픽스 커넥터의 버튼 15-2 을 누른 채 카시트를 분리하여 주시길 바랍니다.

b. 180도 아이소픽스 커넥터를 회전한 후, 아이소픽스 조절 버튼을 눌러 커넥터를 접어 주시길 바랍니다. 14

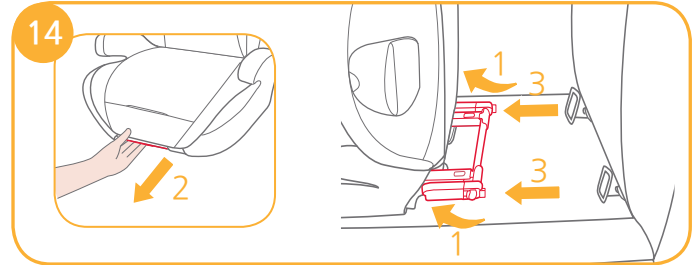
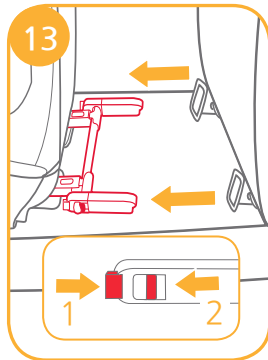

카시트 사용

아래 그림 17-2 참조

! 차량용 안전벨트를 잡아 당기시어 벨트 가이드를 통과시켜주신 후 17,버클을 체결해 주시길 바랍니다. 17-3

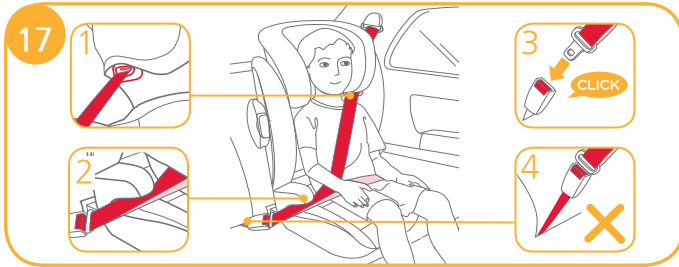

- ! 아이의 어깨와 어깨 벨트 가이드가 일직선상에 놓이도록 어깨벨트를 조정해 주시길 바랍니다. 17-1
- ! 안전벨트가 팔걸이 위에 놓여져서는 안되며, 반드시 팔걸이 아래로 통과되어야 합니다. 17-2
- ! 차량 안전 벨트 체결 버클이 길어 카시트를 고정하기 어려운 경우는 카시트를 사용해서는 안됩니다. 17-4
- ! 허리벨트는 엉덩이부분 아래에 위치해야 합니다. 17
- ! 헤드레스트 하단부가 그림 18 과 같이 아이 어깨와 일직선상에 놓여야 합니다. 18 어깨벨트는 반드시 빨간색 안전벨트 가이드를 통과하여야 합니다. 19



- ! 어깨와 허리벨트가 장착된 전방을 향하는 차량 시트에 카시트를 확실히 고정시켜 주시길 바랍니다.
- ! 아이가 등을 구부리지 않고 카시트에 앉아 있을 수 있도록 해 주시길 바랍니다.
- ! 어깨 벨트는 안전벨트 가이드에 통과되어야 하며 21 느슨하지 않도록 고정시켜 주시길 바랍니다. 20
- ! 벨트가 아이 목, 머리, 얼굴과 맞닿을 시, 헤드레스트 높이를 재조정하시기 바랍니다.
- ! 벨트가 꼬이지 않도록 주의하시길 바랍니다.



시트류 분리

아래 그림 22 - 25참조

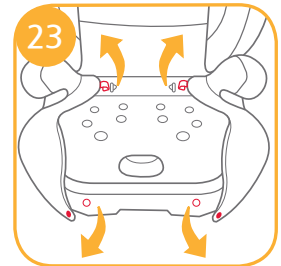
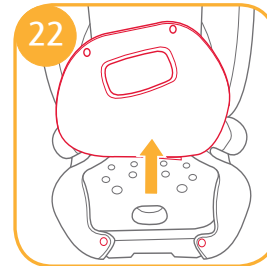

시트류 착용 분리 순서의 반대로 진행
하시길 바랍니다.

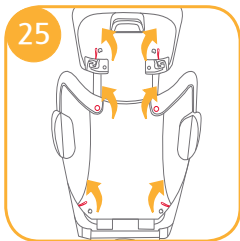

유지 및 보수

- ! 30도 미만의 차가운 물에 시트류(커버등)을 세탁하여 주시길 바랍니다.
- ! 시트에 다리미를 사용하지 마시길 바랍니다.
- ! 표백이나 드라이 클리닝 하시지 마시길 바랍니다.
- ! 원액의 세제, 가솔린 또는 용해제를 사용하여 본 제품을 닦지 마시길 바랍니다. 제품에 손상을 가할 수 있습니다.
- ! 절대로 강한 힘을 가해 시트 패드와 커버의 물기를 제거하지 마십시오. 이로 인해 시트 패드와 커버에 주름이 생길 수 있습니다.
- ! 반드시 그늘에서 말려주시길 바랍니다.
- ! 오랜 기간동안 카시트를 사용하지 않으실 경우에는 자동차에서 분리하여 주십시오. 아이들의 손에 닿지 않는 서늘하고 시원한 곳에 제품을 보관하여 주시길 바랍니다



مرحباً بك في عالم Joie AR

تهانينا لانضمامك إلى عائلة Joie! إننا في غاية السعادة لاشتراكنا في رحلتك مع طفلك الصغير، وأثناء القيادة يضمن لك استخدام الكرسي الداعم ذا الظهر المرتفع من سلسلة مقاعد Joie duallo™ درجات السلامة، ويندرج هذا المقعد ضمن فئة منتجات المجموعة 2/3 التي تتميز بالجودة العالية والأمان بالكامل، كما يعد مناسباً للأطفال الذين يتراوح وزنهم بين 36 - 15 كجم (وتتراوح أعمارهم بين 3 - 12 سنة تقريباً)، لذا يرجى قراءة التعليمات الواردة في هذا الدليل بعناية واتباع كل خطوة فيه لضمان قيادة مريحة وتوفير أفضل حماية لطفلك.

الرجاء التحقق مما يلي

هذا المقعد المعزز معتمد وفقاً لمجموعة تعديلات اللائحة 44/04 الصادرة عن لجنة الأمم المتحدة الاقتصادية لأوروبا (UN ECE)، كما أنه متوافق مع اللائحة 16 الصادرة عن نفس اللجنة أو غيرها من المعايير المكافئة، ويشترط تثبيته بأحزمة أمان ثلاثية النقاط قابلة للضم.

مقعد داعم

! هام: يرجى قراءة هذا الدليل بعناية، والاحتفاظ به للرجوع إليه مستقبلاً.
الرجاء الاحتفاظ بدليل التعليمات في حجرة التخزين بالجزء السفلي من المقعد كما هو مبين في الشكل على اليسار.
لمعلومات عن الضمان، يُرجى زيارة موقع الويب الخاص بنا على Joiebaby.com

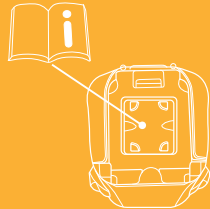

قائمة الأجزاء

يرجى التأكد من توافر كافة الأجزاء قبل القيام بتركيب، وفي حالة فقدان أي من الأجزاء، يرجى الاتصال بالموثوق المحلي.
لا داع لاستخدام أية أدوات لتركيب العربة.

- 5 ذراع ضبط مسند الرأس
- 6 واقي الصدمات الجانبي
- 7 رابط المزلاج
- 8 بيت المزلاج

- 1 مسند الرأس
- 2 مسند الجزء السفلي من الظهر
- 3 مقعد
- 4 مسند الذراع

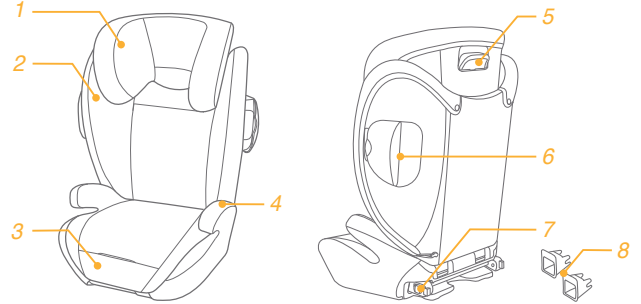

- ! بعد وضع طفلك في المعزز، ينبغي تثبيت حزام الأمان بشكل صحيح والتأكد من أن حزام الفخذ يتم تثبيته عند مستوي منخفض، بحيث يتم ربطه بحزم على الحوض.
- ! يحظر ترك المعزز غير مربوطاً بإحكام داخل السيارة، فقد يؤدي استخدام معزز غير مربوط بإحكام إلى انقذافه داخل السيارة والتسبب في إصابة الركاب أثناء اجتياز منعطف حاد أو توقف مفاجئ أو تصادم، لذا قم بإزالة أو تأكد من ربطه بالحزام.
- ! تجنب ترك الأمتعة أو العناصر الأخرى غير دون إحكام ربطها في السيارة، حيث قد يؤدي ذلك إلى حدوث إصابات في حالة التصادم.
- ! يجب استبدال المعزز بعد تعرض الطفل لأي نوع من أنواع الحوادث، حيث قد تتسبب الحوادث في إلحاق أضرار بالمقعد لا يمكن رؤيتها.
- ! تجنب استبدال أي من أجزاء المعزز أو ملحقاته بأخرى يوفرها شركات أخرى مصنعة.
- ! يحظر استخدام أي معزز في حال تلفه أو فقدان أحد أجزائه، وتجنب استخدام حزام مقعد السيارة الذي يتعرض للقطع أو الاهتراء أو التلف.
- ! قد يصبح المعزز ساخناً في حال تركه في أشعة الشمس المباشرة، كما أن ملامسة الطفل لهذه الأجزاء الساخنة قد تتسبب في إصابته بالحروق، لذا احرص دائماً على لمس سطح المعزز المعدني أو البلاستيكي قبل وضع الطفل فيه.

- ! يجب وضع المقعد المعزز وتثبيته بحيث لا يتم إعاقته عن طريق أحد المقاعد المتحررة أو أحد أبواب السيارة.
- ! يصمم هذا المعزز فقط للأطفال الذين يتراوح وزنهم بين 15-36 كجم (وتتراوح أعمارهم بين 3 - 12 سنة أو أقل).
- ! ينبغي أن تكون أشرطة مقاعد السيارة محكمة الربط وغير ملتوية.
- ! يؤدي الإخفاق في استخدام هذا المعزز بطريقة صحيحة إلى زيادة خطورة الإصابة أو حدوث الوفاة أثناء اجتياز منعطف حاد أو توقف مفاجئ أو تصادم.
- ! تجنب استخدام المنسوجات التابعة لمُصنعين آخرين مع هذا المقعد، وارجع للموزع المعتمد فقط عند الرغبة في الحصول على قطع غيار Joie.
- ! تجنب استخدام المقعد الداعم بأي طريقة غير الواردة في التعليمات.
- ! وفقاً لإحصائيات الحوادث، يصبح الأطفال أكثر أماناً عند تثبيتهم بشكل صحيح في المقاعد الخلفية للسيارة بدلا من المقاعد الأمامية، وفي حال تجهيز السيارة بوسادة هوائية للمقعد الأمامي، برجاء الرجوع إلى دليل مالك السيارة وكذلك الاطلاع على التعليمات الواردة في هذا الدليل لتثبيت المعزز بطريقة صحيحة.
- ! يحظر بتاتا ترك طفلك دون مراقبة.
- ! يحظر تقديم هذا المعزز لشخص آخر دون منحه هذا الدليل.

تحذير

بلنسبة إلى التركيب باستخدام حزام مزود بثلاث نقاط تثبيت

1 يمثل هذا المقعد أحد الأنظمة "العلامية" لتقييد حركة الطفل، مع العلم بأنه معتمد وفقاً لمجموعة تعديلات اللائحة 44/04 الصادرة عن لجنة الأمم المتحدة الاقتصادية لأوروبا (UN ECE) بغرض الاستخدام العام في السيارات، كما أنه متوافق مع معظم مقاعد السيارات، وليس جميعها.

2 ومن المرجح أن يتم تركيب المقعد بصورة صحيحة، في حال إعلان الشركة المصنعة من خلال دليل السيارات الذي تقدمه أن السيارة مزودة بما يمكنها من تثبيت النظام "العلامي" لهذه الفئة العمرية.

3 يتميز طراز هذا المقعد عن غيره من الطرازات بأنه "علامي" حيث إنه مهيباً للتكيف مع جميع الظروف الصعبة.

للتكيب مع نظام المزلاج والحزام المزود بثلاث نقاط

1 يعد هذا المقعد الداعم مقعداً لتقييد حركة الطفل "شبه علامي"، كما يعد من المنتجات المعتمدة وفقاً لمجموعة تعديلات اللائحة الأمم المتحدة الاقتصادية لأوروبا (UN ECE) رقم 44/04، للاستخدام العام في السيارات، والمتوافقة مع أنظمة نقاط تثبيت ISOFIX.

2 يتوافق المقعد الداعم مع السيارات التي تحتوي على وضعيات معتمدة وفقاً للمعيار ISOFIX (كما هو موضح بالتفصيل في دليل استخدام السيارة)، وذلك وفقاً لفئة المقعد الداعم ونظام تثبيته.

3 وإذا راورك الشك، استشر مصنع المقعد أو السيارة.

المنتج

مقعد داعم

هذا المنتج مناسب لهذه الفئة

الأطفال الذين تتراوح أوزانهم بين 15 إلى 36 كجم (والذين تتراوح أعمارهم بين 3 إلى 12 سنة)

المجموعة العامة

المجموعة 2/3

! يحظر استخدام معزز مستعمل أو لا تعرف عمره الافتراضي.

! تجنب استخدام هذا المقعد الداعم دون الأجزاء اللينة الخاصة به.

! يتعين عدم استبدال الأجزاء اللينة بأي أشياء أخرى بخلاف الموصى بها من قبل المصنّع حيث إن القطع اللينة (المنسوجات) تشكّل جزءاً لا يتجزأ من أداء هذا المعزز.

! تجنب استخدام أي نقاط اتصال تتمتع بقدرة تحمل بخلاف تلك الواردة في التعليمات والمحددة على المعزز.

! تجنب توجيه المقعد نحو الجزء الخلفي من السيارة.

! يُرجى عدم استخدام مقعد السيارة هذا إذا سقط مقعد السيارة من ارتفاع كبير أو ارتطم بالأرض بسرعة كبيرة أو به علامات تلف واضحة. لسنا مسؤولين عن الاستبدال إذا تلف مقعد السيارة بحكم الحالات غير الطبيعية هذه. ستحتاج إلى شراء مقعد سيارة جديد عند حدوث أي من الحالات المذكورة أعلاه.

الطوارئ

في حالة الطوارئ أو الحوادث، من الأهمية بمكان العناية بطفلك باستخدام الإسعافات الأولية وطلب المعالجة الطبية فوراً.

معلومات المنتج

يرجى قراءة كافة التعليمات الواردة في هذا الدليل قبل استخدام المنتج، وإذا ساورك شك، فاستشر مصنع المقعد أو الموزع.

استخدام واقي الصدمات الجانبي

راجع الصور 1 - 2

! يجب التأكد من فتح واقي الصدمات الجانبي المصنوع من البلاستيك لتوفير مزيد من الحماية للطفل. يمكن إغلاق واقي الصدمات الجانبي الغير موجود على نفس الجانب من باب العربة وذلك لتوفير مساحة جلوس إضافية.

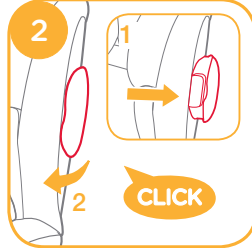
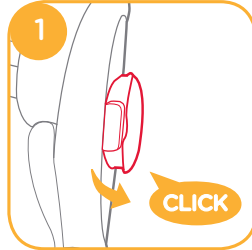

اضبط المقعد

راجع الصور 3

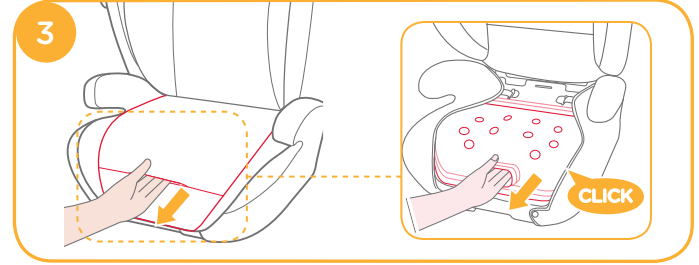

اضبط الارتفاع - لمسند الرأس

راجع الصور 4

! قم بتوسيع المسافة بين الأجنحة الجانبية عن طريق ضبط أوضاع مسند الرأس لأعلى.

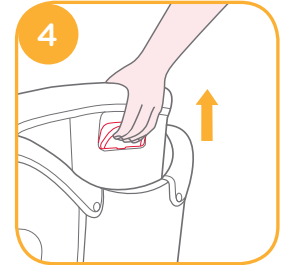

تنبيهات بشأن التركيب

راجع الصور 5 - 8

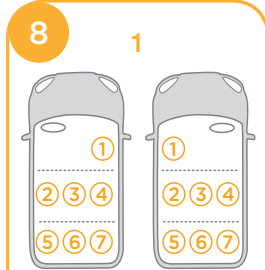
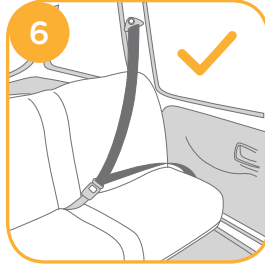
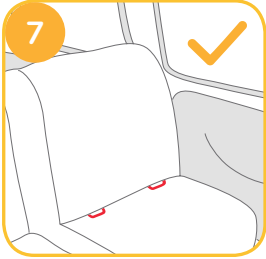
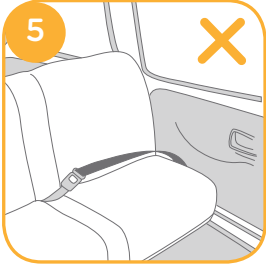

قم بالاطلاع على قائمة تركيب السيارة المرفقة والمتعلقة بلامقاعد المعتمدة لتثبيت مقعد الطفل.

التركيب باستخدام حزام مزود بثلاث نقاط تثبيت

راجع الصور 9 - 11

قد تكون نقاط التثبيت السفلية للسيارة مرئية في ثنية المقعد، وذلك إذا كانت السيارة مجهزة بنظام XIFOSI. راجع دليل ملاك السيارة لتحديد مواقع نقاط التثبيت وتعريفها ومتطلبات استخدامها.

1 رك بـ حلقات المزلاج مع نقاط تثبيت ISOFIX، حيث يمكن أن تحمي حلقات المزلاج سطح مقعد السيارة من أن يتمزق. يمكن استخدام هذه الحلقات أيضاً بمثابة موصلات للمزلاج.

2. اضغط على زر ضبط المزلاج لسحب موصلات المزلاج للخارج. 10

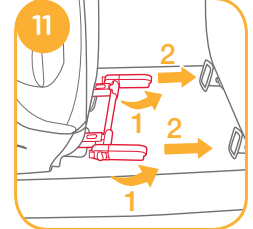
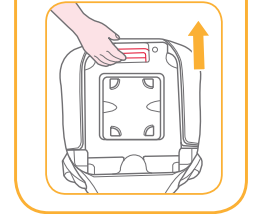
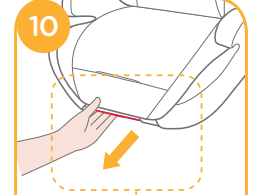
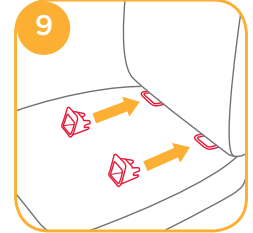

أدر موصلات المزلاج بزاوية 180 درجة إلى أن تصبعا موجهتين نحو حلقات المزلاج. 11

3. قم بمحاذاة موصلات المزلاج مع نقاط تثبيت المزلاج، ثم اضغط على كل منها ليتم ربطها معا. ¹²
- ! تأكد من تثبيت موصلي المزلاج في نقاط تثبيتهما. من المقترض أن يضيء المؤشران في موصلي المزلاج بلالون الأخضر بالكامل. 1- ¹²
- ! قم بإجراء التحقق للتأكد من إحكام تثبيت المعزز وذلك عن طريق سحب كلا موصلي المزلاج.

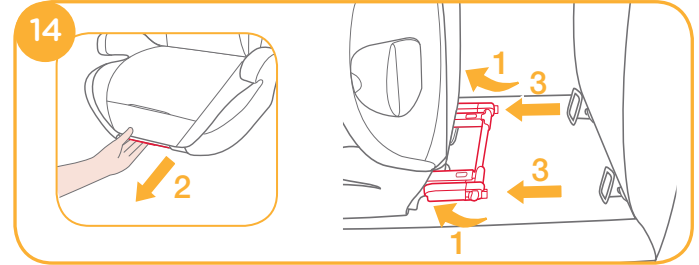
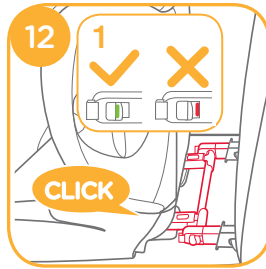

4. لإزالة المعزز:

- أ. اضغط على أزرار تحرير المزلاج لفك موصلاته. ¹³
- ب. أدر موصلات المزلاج بزوايا 180 درجة، ثم اضغط على رز ضبط المزلاج لطلي الموصلين. ¹⁴

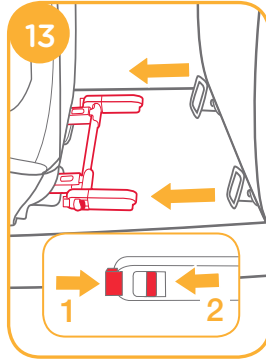

للاستخدام بدون مسند الوسادة

(وضع التوجيه للأمام/ للأطفال الذين يتراوح وزنهم بين 15 - 36 كجم، وتتراوح أعمارهم بين 3 أشهر - 12 سنوات)

راجع الصور (17) - (21)

! قم بسحب حزام أمان السيارة، وتحريره عبر مسار الحزام ¹⁷، ثم سحبه لأعلى. 3- ¹⁷

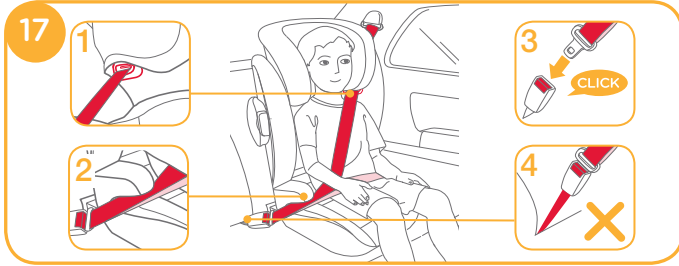

! قم بتمرير حزام الكتف عبر الموجه الخاص به كما هو موضح في 1-17

! تجنب وضع حزام السيارة أعلى مساند الأذرع، حيث يجب تمريره أسفل هذه المساند. 2-17

! لا يمكن استخدام المقعد المعزز إذا كان إيزيم حزام أمان السيارة (طرف الإيزيم الأثني) طويل للغاية لتثبيت المعزز بأمان. 4-17

! يجب تثبيت حزام الفخذ على مستوى منخفض من الفخذين. على أن يكون المقعد الداعم كما في الشكل 17

! لضمان اختيار الارتفاع المناسب لمسند الرأس، لا بد أن يتوازي الجزء السفلي لمسند الرأس مع أعلى كتف الطفل كما هو موضح في 18 مع ضرورة وضع حزام الكتف في المنطقة الحمراء كما هو موضح 19



! ثبت المقعد المعزز في مقابل مقعد السيارة الموجه للأمام والمزود بحزام الكتف والفخذ.

! احرص على أن يجلس طفلك على المقعد المعزز وأن يكون ظهره في وضع مستوي مقابل لظهر المقعد.

! ليس كما هو موضح في 20. قم بربط مشبك التثبيت ثم سحبه لأعلى حزام الكتفين لإحكام ربطه. 20

! في حالة وضع الحزام حول رقبة الطفل أو رأسه أو وجهه، قم بإعادة ضبط ارتفاع مسند الرأس.

! تجنب التواء الحزام.



فك الأجزاء اللينة

راجع الصور 22 - 25

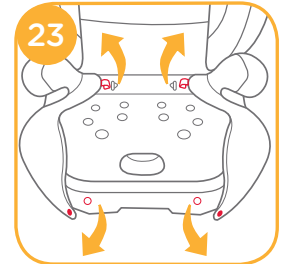
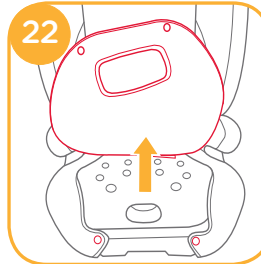

لإعادة تركيب وسادة المقعد كل ما عليك فعله هو
عكس الخطوات السابقة.

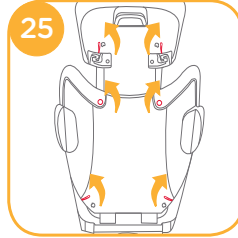

العناية والصيانة

! الرجاء غسل الأجزاء اللينة والبطانة الداخلية بماء بارد بدرجة حرارة أقل من 30 درجة.

! تجنب كي الأجزاء اللينة.

! تجنب استخدام مواد التبييض أو التنظيف الجاف عند غسل الأجزاء اللينة.

! تجنب استخدام المنظفات المحايدة غير المخففة أو البنزين أو المذيبات العضوية الأخرى لتنظيف

المقعد الداعم، حيث قد يؤدي استخدامها إلى إلحاق الضرر بلامقعد الداعم.

! تجنب التواء الأجزاء اللينة والبطانة الداخلية لتجفيفهما بقوة مفرطة، حيث قد يؤدي ذلك إلى ترك

تجاعيد في البطانة الداخلية.

! يرجى تجفيف الأجزاء اللينة والبطانة الداخلية في الظل.

! يرجى فك المقعد الداعم من مقعد السيارة إذا كنت تنوي عدم استخدامه لمدة طويلة. ضع المقعد

الداعم في مكان بارد وجاف وبعيدا عن متناول الأطفال.





Joie Children's Products (UK) Ltd,
Venture Point, Towers Business Park,
Rugeley, Staffordshire, WS15 1UZ

bring the kids™

Share the joy at joiebaby.com

P-IM0211E