

Joie™

ECE R44.04: Group 0+ / 1 / 2 (0-25kg)

stages™ isofix

child restraint

- GB Instruction Manual
- FR Manuel d'utilisateur
- ES Manual de instrucciones
- PT Manual de Instruções
- NL Handleiding



ECE R44.04: A, C, D
ECE R44.04: ISOFIX

GB Welcome to Joie™

Congratulations on becoming part of the Joie family! We are so excited to be part of your journey with your little one. While traveling with the Joie stages™ isofix you are using a high quality, fully certified safety Group 0+ /1/2 child restraint. Please carefully read this manual and follow each step to ensure a comfortable ride and best protection for your child.

To use this Joie stages™ isofix with a 3-point adult seat belt and the ISOFIX connections according to the ECE R44.04 Regulation, the child should weight 0-25kg (approximately 0-7 years old). This stages™ isofix can be installed using a 3 point retractable adult seat belt approved to ECE R16 or similar standard systems provided.

Base

These instructions show the use of the stages™ isofix seat and the base. This base can also be used with other certain Joie infant child restraints. Please read all the instructions in this manual before installing and using the product.

**! IMPORTANT: KEEP FOR FUTURE REFERENCE.
PLEASE READ CAREFULLY.**

Please keep the instruction manual in the storage compartment at the bottom of the base as right figure.

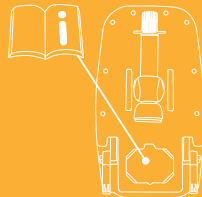

Parts List

Please make sure there are no missing parts. Please contact the retailer if anything is missing.

- | | | | |
|---|-----------------------------------|----|-------------------------------|
| 1 | Head Support | 10 | Recline Adjustment Button |
| 2 | Seat Pad | 11 | ISOFIX Releasing Button |
| 3 | Buckle | 12 | Crotch Strap |
| 4 | Adjustment Webbing | 13 | Shoulder Strap |
| 5 | Child Restraint Latched Indicator | 14 | Infant Insert |
| 6 | Load Leg Indicator | 15 | Rebound Bar |
| 7 | Load Leg | 16 | ISOFIX Connector |
| 8 | Load Leg Adjustment Button | 17 | ISOFIX Guides |
| 9 | Child Restraint Release Button | 18 | Head Support Adjustment Lever |
| | | 19 | Side Impact Shield |

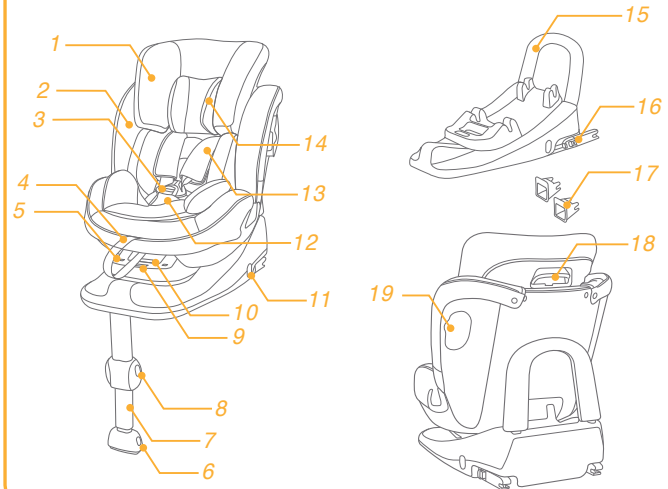

WARNING

- ! NO child restraint can guarantee full protection from injury in an accident. However, proper use of this child restraint will reduce the risk of serious injury or death to your child.
- ! Make sure that the straps holding the restraint to the vehicle should be tight and any straps restraining the child should be adjusted to the child's body. Check to make sure that the straps are not twisted.
- ! DO NOT install or use this child restraint without following the instructions and warnings in this manual or you may put your child at serious risk of injury or death.
- ! NEVER use ropes or any other substitutes in place of seat belts in case of injuries from restraint.
- ! DO NOT make any modifications to this child restraint or use it along with component parts from other manufacturers.
- ! DO NOT use this child restraint if it is damaged or has missing parts.
- ! DO NOT use forward facing mode before the child's weight exceeds 9kg. Keep your child rearward facing as long as possible as rearward facing is the safest position.

WARNING

- ! DO NOT have your child in swaddled clothes when using this child restraint in baby or toddler mode, because this may prevent your child from being properly and securely fastened by the shoulder harnesses and the harnesses between thighs.
- ! When using this child restraint in baby or toddler or Junior mode, the harness must be used correctly, and make sure the lap belt is not above the child's pelvis portion.
- ! DO NOT leave this child restraint unsecured in your vehicle because an unsecured child restraint can be thrown around and may injure occupants in a sharp turn, sudden stop, or collision. Remove it if not in regular use.
- ! NEVER leave your child unattended with this child restraint.
- ! Don't use it on front seat with active airbag when installed in rearfacing mode.
- ! NEVER use a second-hand child restraint or a child restraint whose history you do not know because they may have structural damage that endangers your child's safety.

WARNING

- ! Please keep this child restraint away from sunlight, otherwise it may be too hot for the child's skin.
- ! DO NOT use this child restraint as a regular chair as it tends to fall down and could injure the child.
- ! DO NOT use this child restraint without the soft goods.
- ! The soft goods should not be replaced with any besides the ones recommended by the manufacturer, because the soft goods constitute an integral part of the child restraint performance.
- ! DO NOT put anything other than the recommended soft goods in this child restraint.
- ! DO NOT put unsecured items in the vehicle because they can be thrown around and may injure occupants in a sharp turn, sudden stop, or collision.
- ! Do not place other items on top of the child restraint if it is in the car boot to prevent damage.
- ! Do not allow the car restraint harness or buckles to become trapped or caught in the vehicle seat or door.
- ! DO NOT continue to use this child restraint after it has suffered any crash. Replace immediately as there may be invisible structural damage from the crash.

WARNING

- ! Remove this child restraint from the vehicle seat when it is not in use for a long period of time.
- ! To avoid suffocation, remove plastic bag and packaging materials before using this product. The plastic bag and packaging materials should then be kept away from babies and children.
- ! Consult the retailer for issues concerning maintenance, repair and part replacement.
- ! Do not place any objects in the load leg area in front of your base.
- ! Frequently check the ISOFIX guides for dirt and clean them if necessary. Reliability can be effected by ingress of dirt, dust, food particles etc.
- ! DO NOT use any load bearing contact points other than those described in the instructions and marked on the child restraint.
- ! Correct Installation is only permitted by use of the ISOFIX connectors.
- ! Must use the rebound bar.

Emergency

In case of emergency or accidents, it is most important to have your child taken care of with first aid and medical treatment immediately.

Product Information

1. This Joie child restraint with base is classified for “Semi-Universal” use and is suitable for fixing into the seat positions of the following cars. This child restraint can be installed using a 3 point retractable adult seat belt approved to UN ECE R16 or similar standard (Using a 3 point retractable adult seat belt and ISOFIX at the same time while using the child restraint in Group 2 mode).
2. Seat positions in other cars may also be suitable to accept the child restraint. If in doubt, consult either the child restraint manufacturer or the retailer.
3. Please refer to our vehicle fitting list (on-product as well as online at our website).

This is an ISOFIX CHILD RESTRAINT SYSTEM. It is approved to UN ECE regulation 44, 04 series of amendments for general use in vehicles fitted with ISOFIX anchorages systems.

It will fit vehicles with positions approved as ISOFIX positions (Please refer to our vehicle fitting list either), depending on the category of the child restraint and of the fixture. If in doubt, consult either the child restraint manufacturer or vehicle manufacturer.

The ISOFIX size class for which this device is intended is A ,C, D.

Suitable for	Child weighing under 25kg
Mass Group	Group 0+/1 /2
Materials	Plastics, metal, fabrics
Patent No.	Patents pending

Concerns on Installation

see images 1 - 3

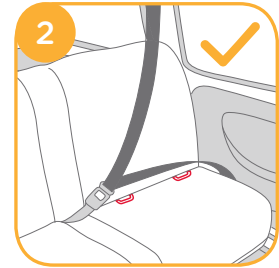
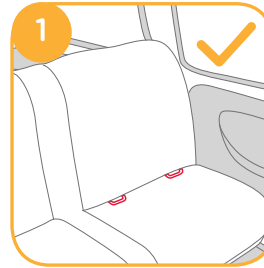

3



1

2

Check provided car fitting list for approved seats for child seat attachment.

3

Choose the Installation Mode

Child's Weight	Installation Mode	Installation	Reference Age	Recline Position	Reference Images
0-18kg	Baby mode		Approx < 4 years	Position 1-7	1
9-18kg	Toddler mode		Approx 1 year to 4 years	Position 1-7	1
15-25kg	Junior Mode		Approx 3-7 years	Position 1-7	2

Use Infant Insert



We recommend using the full infant insert while the baby is 0-6 months or until they outgrow the insert. The infant insert increases side impact protection.



Detach the snaps on the head support to remove the head portion of the insert.



Remove the head support portion of the infant insert when the child's head no longer fits comfortably.



Remove the body portion of the infant insert when the infant's shoulders no longer fit comfortably.

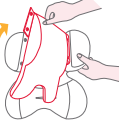

Remove the infant insert cushion by detaching the snaps to allow more space when the infant does not fit comfortably. The cushion can be used separately without being attached to the insert to bolster the infant's back for more comfort.



1



2

Installing the Base for use with the stages™ isofix seat

Installation of ISOFIX Base System

see images 4 - 13

Unfold the load leg from storage compartment. 4

! Insert the rebound bar downwards until you hear a “click” which means that the assembly is complete. 4-1

If required attach the plastic guides onto the vehicle ISOFIX bars 5-1

Extend the ISOFIX connectors by depressing on the release button 6-1 whilst pulling on the connector 6-2

! Press the ISOFIX adjuster button 6-1 and push to adjust 7 until rebound bar tight against the vehicle seat.

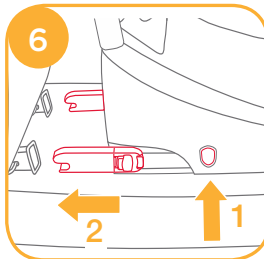
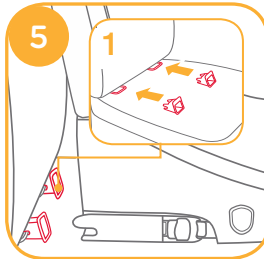
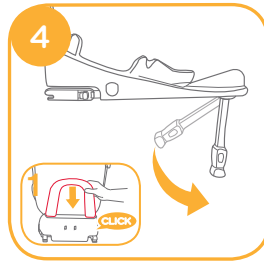

! Make sure that both ISOFIX connectors are securely attached to their ISOFIX anchor points. The colors of the indicators on both ISOFIX connectors should be completely green. 7-1

! There are 9 adjustable positions for ISOFIX. Press the ISOFIX release button and push the base back against the vehicle seat until tight.

After placing the base on the vehicle seat, extend the load leg to floor 8-1, when the load leg indicator shows green means it is installed correctly. Red means it is installed incorrectly.

9
! When the load leg indicator shows red this means the load leg is in the wrong position.

! Make sure the load leg is in full contact with the vehicle floor pan.

! Squeeze the load leg releasing button, then shorten the load leg upwards. 8

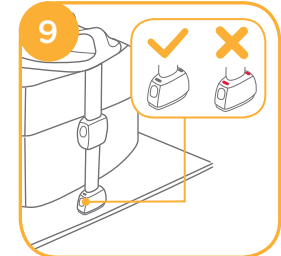
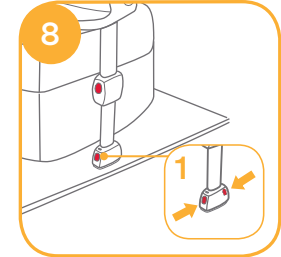
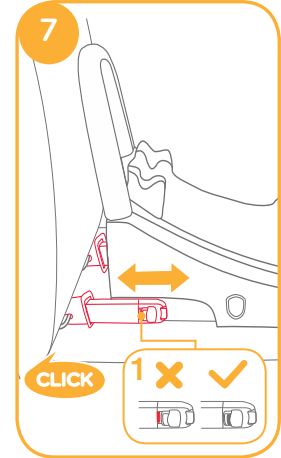

! The ISOFIX connectors must be attached and locked onto the ISOFIX anchor points. 10-1

! The load leg must be installed correctly with green indicator. 10-2

Please refer to baby mode and toddler mode and junior mode in section to use the stages™ isofix.

Removing the base

To remove base from the vehicle seat press the release button 11-1 and pull the base back from the seat. 11-2

Then press 12-1 and pull back on the ISOFIX connector 12-2

! For transporting base, press ISOFIX release button 13-1 and move back ISOFIX connector so it is folded completely 13-2.

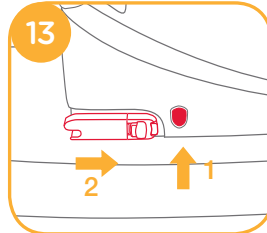
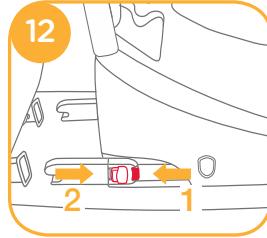
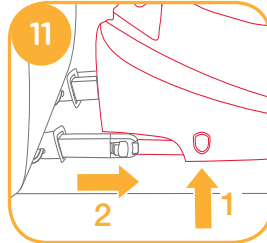
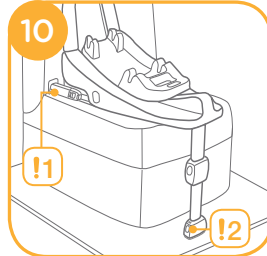

Installing the stages™ isofix seat in the Base

see images 14 - 38

Baby Mode (Rearward Facing Mode)

Rearward Facing Newborn - 4 years old

Recline position Position 1-7

! Please install the base on the vehicle seat (with rebound bar attached), then install the shell, and then put the child in the stages™ isofix.

! Ensure rebound bar is fitted to base.

! The most convenient way to install the shell is when the base is in the 7th position.

! Pull up on the stages™ isofix seat to be sure it is securely latched into the base.

! Please ensure that there is no gap between the vehicle seat upper surface and the bottom of the base.

! Make sure to open the side impact protection shield for more side impact safety. 14-1 The side impact shield opposite the vehicle door can be closed to allow more seating space. 14-2

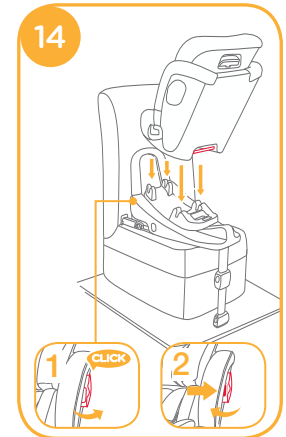

If the stages™ isofix is secure, the stages™ isofix latched indicator shows green. If the stages™ isofix is not secure, the stages™ isofix shows red. 15-1

1. Infant insert is for children's protection. Child 0-6 months must use the full insert.
2. Infant insert includes head support and body portion and wedge.
3. Please install the base on the vehicle seat, then install the shell, and then put the child in the stages™ isofix.
4. After the child is placed into the seat, check whether the shoulder harnesses are at correct from proper height.
5. Please make sure the infant insert has the wedge assembled before using it for infant. 16
6. Detach the snaps on the head support, and then remove the infant insert. Please refer to (Use Infant Insert). To assemble head support in reverse steps. 17
7. After removing the wedge from the infant insert, please store it in a place where the child can not access it.

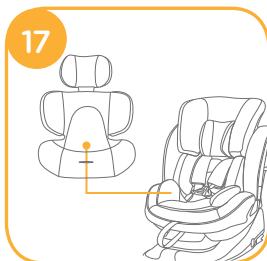
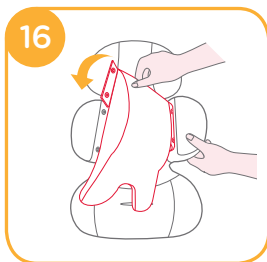

Securing your Child in the stages™ isofix Rearward Facing

1. Press the webbing adjustment button, while pulling out the shoulder harnesses to the proper length. 18

18-1 Adjustment webbing

2. Press the red button to disengage the buckle. 19

3. Fix the buckles on the both sides of seat to make placing the baby more convenient. 20

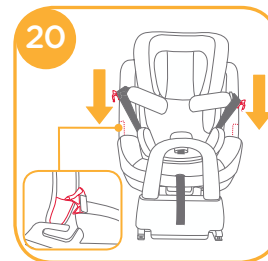
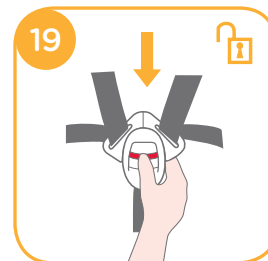
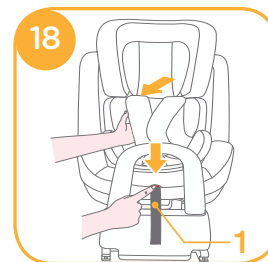

4. Place the child into the stages™ isofix and pass both arms through the harnesses. 21



- ! When used rear facing, the shoulder harness height must be even with the child's shoulders. 22
- ! After the child is seated, re-check whether the shoulder harnesses are at the proper height.



5. Engage the buckle. 23

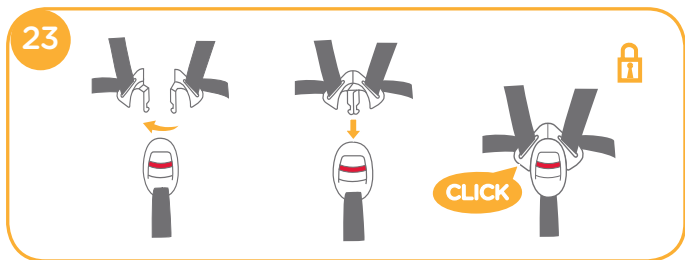

6. Pull down the adjustment webbing and adjust it to the proper length to make sure your child is snugly secured. 24

- ! Make sure the space between the child and the shoulder harness is about the thickness of one hand lay flat on children's chest.

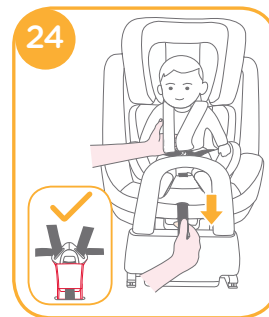

! To release the stages™ isofix seat, taking the child out of the stages™ isofix seat, lift the stages™ isofix seat up 25-2 while squeezing the child restraint release button. 25-1

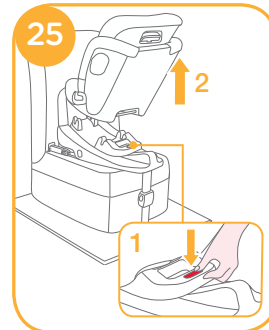

Toddler Mode (Forward Facing Mode)

Forward Facing 1-4 years old

Recline position Position 1-7

- ! Please install the base on the vehicle seat (with rebound bar attached), then install the shell, and then put the child in the stages™ isofix.
- ! Ensure rebound bar is fitted to base.
- ! The most convenient way to install the shell is when the base is in the 7th position.



If the stages™ isofix is secure, the child restraint latched indicator shows green. If the stages™ isofix is not secure, the latched indicator shows red. 27-1

- ! Pull up on the stages™ isofix seat to make sure it is securely latched into the base.
- ! Please ensure that there is no gap between the vehicle seat and the bottom of the base.

Securing your Child in the stages™ isofix Forward Facing

Note

1. When installing the stages™ isofix in the forwards facing mode, do not use the infant insert.
2. Please install the Base on the vehicle seat, then install the seat, and then put the child in the stages™ isofix.
3. After the child is placed into the stages™ isofix seat, check whether the shoulder harnesses are at proper height.

1. Press the webbing adjustment button, while pulling out the shoulder harnesses to the proper length.
2. Press the red button to disengage the buckle.
3. Fix the buckles on the both sides of seat to make placing the baby more convenient. 28
4. Place the child into the stages™ isofix and engage the buckle. 29

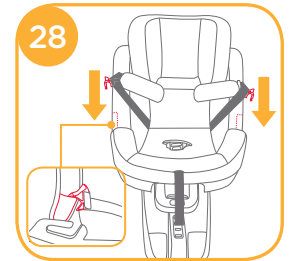

! When used forward facing, the shoulder harness height must be even with the child's shoulders. **30**

! After the child is seated, re-check whether the shoulder harnesses are at the proper height.

5. Engage the buckle.

6. Pull down the adjustment webbing and adjust it to the proper length to make sure your child is snugly secured. **29**

! Make sure the space between the child and the shoulder harness is about the thickness of one hand lay flat on children's chest.

! To release the stages™ isofix seat, taking the child out of the stages™ isofix seat, lift the stages™ isofix seat up while squeezing the child restraint release button.



Junior Mode (Forward Facing Mode)

Forward Facing 3-7 years old

Recline position Position 1-7

! Please install the base on the vehicle seat (with rebound bar attached), then install the shell, and then put the child in the stages™ isofix.

! Ensure rebound bar is fitted to base

! The most convenient way to install the shell is when the base is in the 7th position. **31**

! Just use the vehicle seat belt when installing the child restraint in the junior mode, do not use the Infant Insert, shoulder straps, please store the shoulder straps, buckle in respective storage compartments. **32 33 34 35 36**

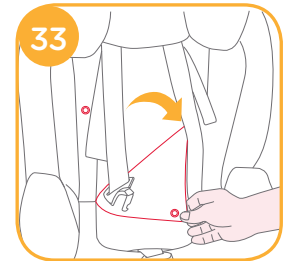
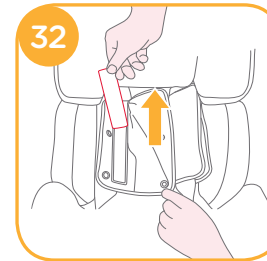

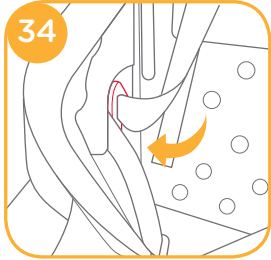

! Please adjust the shoulder harnesses to proper length before store the shoulder straps and buckle in their storage compartments.

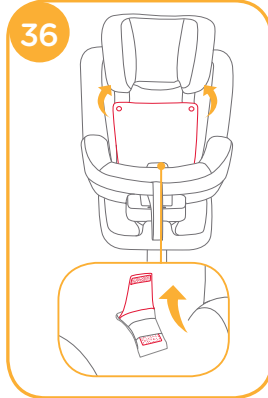
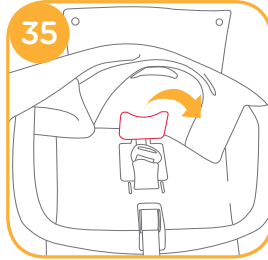

Securing your Child in the stages™ isofix Forward Facing

! Position shoulder belt through shoulder belt guide, pass waist belt through seat slots. Fasten buckle and pull the vehicle belt to tighten. 37

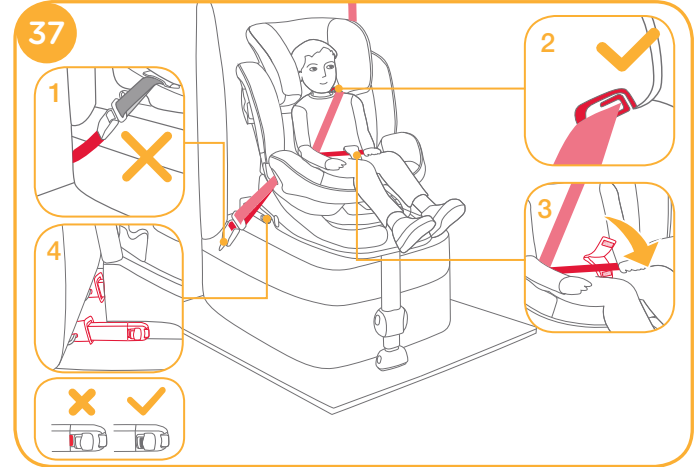

! When used in junior mode, the shoulder belt guides must be even with or just above the child's shoulders. 38

! The child restraint can not be used if the vehicle safety belt buckle (female buckle end) is too long to anchor the child restraint securely. 37-1

! Shoulder belt must pass through shoulder belt guide. 37-2

! The vehicle waist belt must cross through the middle of the crotch strap cover and then attach the loop and hook fasteners over it. 37-3

! Make sure that both ISOFIX connectors are securely attached to their ISOFIX anchor points. The colors of the indicators on both ISOFIX connectors should be completely green. 37-4

! Do not use shoulder belt loose or positioned under arm.

! Do not use shoulder belt behind child's back.

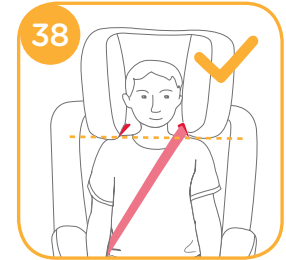

Recline Adjustment

see images 39 - 41

! Please re-check the load leg position after reclining.



There are 7 recline angles with baby mode and 7 positions for toddler mode and 7 positions for junior mode. 40 41

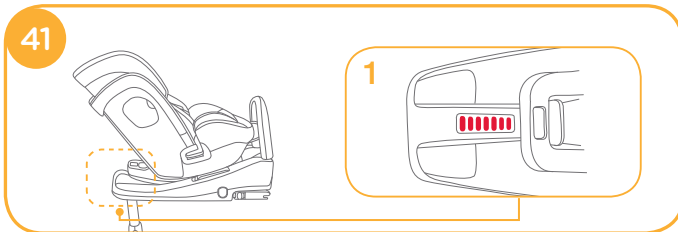
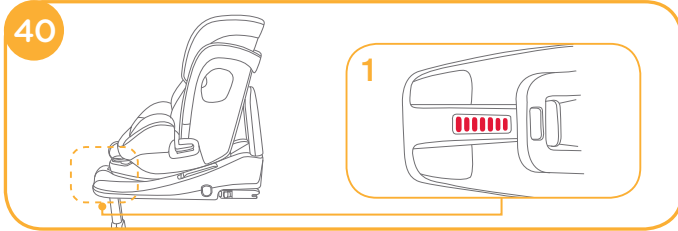

Height Adjustment

see images 42

1. Please adjust the head support and check if the shoulder harnesses are at the correct height according to 22 30 .

2. Squeeze the head support adjustment lever 42-1, meanwhile pull up or push down the head support until it snaps into one of the 6 positions. The head support positions are shown as 42 .

! When the head support is adjusted to the 4th position or higher, side wings will extend for more shoulder space.

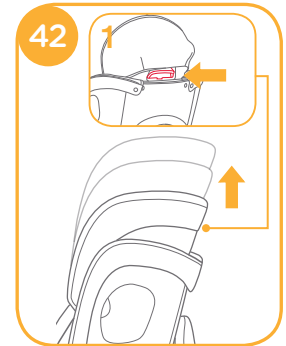

Detach Soft Goods

see images 43 - 50

Press the red button to disengage the buckle. 43

! Crotch strap cover attached to the crotch hole inside with fasteners loop and hook.

To re-attach the soft goods please repeat the above steps in the reverse order.

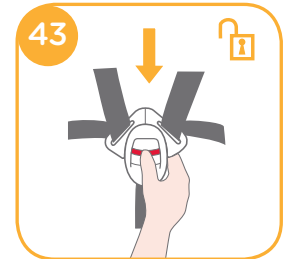

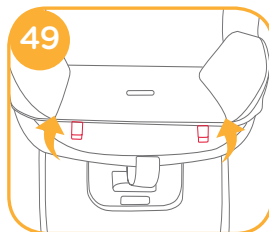
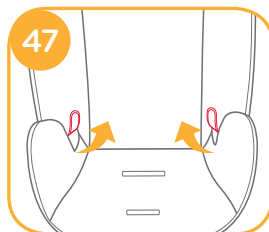
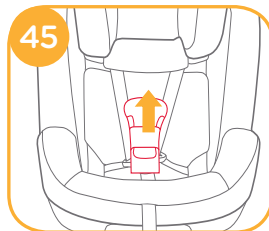
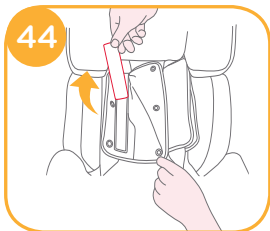

Care and Maintenance

- ! After removing the foam of infant insert, please store it somewhere that the child can not access it.
- ! Please wash the soft goods with cold water under 30°C.
- ! Do not iron the soft goods.
- ! Do not bleach or dry clean the soft goods.
- ! Do not use undiluted neutral detergent, gasoline or other organic solvent to wash the child restraint. It may cause damage to the child restraint.
- ! Do not twist the soft goods to dry with great force. It may leave the soft goods with wrinkles.
- ! Please hang dry the soft goods in the shade.
- ! Please remove the child restraint from the vehicle seat if not in use for a long period of time. Put the child restraint in the shade and somewhere your child can not access it.



FR Joie™ vous souhaite la bienvenue

Nous vous félicitons d'avoir rejoint la famille Joie ! Nous sommes très heureux de pouvoir faire partie de votre voyage avec votre petit. En voyageant avec le Joie stages™ isofix, vous utilisez un dispositif de retenue pour enfants de haute qualité, à sécurité entièrement certifiée. Veuillez lire ce manuel et suivre chaque étape pour assurer le confort et la meilleure protection possible pour votre enfant.

Pour utiliser ce siège Joie stages™ isofix avec une ceinture pour adulte à trois points et les connexions ISOFIX conformément à la réglementation ECE R44.04, l'enfant doit peser entre 0 et 25 kg (environ 0 à 7 ans). Ce siège stages™ isofix peut être installé en utilisant une ceinture de sécurité pour adulte rétractable à 3 points conforme à la norme ECE R16 ou systèmes à norme similaire.

Base

Ces instructions présentent l'utilisation du siège stages™ isofix et de l'Base. Base peut également être utilisée avec d'autres dispositifs de retenue pour enfants Joie. Veuillez lire toutes les instructions de ce manuel avant d'installer et d'utiliser le produit.

! IMPORTANT : À CONSERVER POUR TOUTE CONSULTATION ULTÉRIEURE. À LIRE ATTENTIVEMENT.

Veuillez conserver ce manuel d'utilisation dans le compartiment de rangement en bas de l'Base, comme illustré dans la figure de droite.

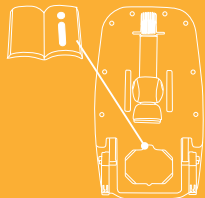

Liste des pièces

Veuillez vous assurer qu'aucune pièce ne manque. Veuillez contacter le revendeur si des pièces manquent.

- | | |
|---|--|
| 1 Appui-tête | 10 Bouton de réglage de l'inclinaison |
| 2 Assise de siège | 11 Bouton d'éjection ISOFIX |
| 3 Boucle | 12 Sangle d'entrejambes |
| 4 Sangle de réglage | 13 Sangle pour épaules |
| 5 Indicateur de verrouillage du dispositif de retenue | 14 Support pour bébé |
| 6 Indicateur de piètement de charge | 15 Barre de rebond |
| 7 Piètement de charge | 16 Connecteur ISOFIX |
| 8 Bouton de réglage du piètement de charge | 17 Guides ISOFIX |
| 9 Bouton de déverrouillage du dispositif de retenue | 18 Levier d'ajustement de l'appui-tête |
| | 19 Protecteur d'impact latéral |

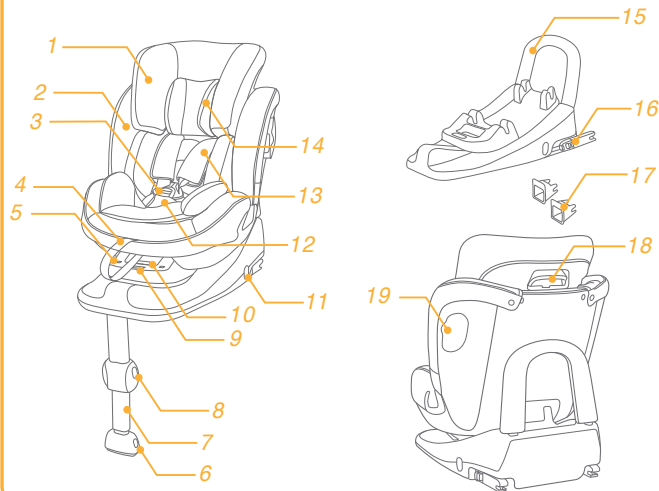

AVERTISSEMENT

- ! AUCUN dispositif de retenue pour enfants ne peut garantir une protection complète contre les blessures en cas d'accident. Cependant, une bonne utilisation de ce dispositif de retenue pour enfants réduit les risques de blessures graves ou de mort pour votre enfant.
- ! Ne laissez PAS les sangles du dispositif de retenue pour enfants se tordre, elles doivent rester plates.
- ! N'installez et n'utilisez PAS ce siège de bébé sans avoir suivi les instructions et avertissements de ce manuel, ou vous pourriez mettre votre enfant en danger de blessures ou de mort.
- ! N'utilisez JAMAIS de cordes ou autres substituts au lieu des ceintures au risque de provoquer des blessures lors de la retenue.
- ! Ne faites AUCUNE modification sur ce dispositif de retenue pour enfants et ne l'utilisez pas avec des pièces d'autres fabricants.
- ! N'utilisez PAS ce dispositif de retenue pour enfants s'il est endommagé ou si des pièces manquent.
- ! N'utilisez PAS le mode face à la route si le poids de l'enfant ne dépasse pas 9 kg. Laissez votre enfant orienté vers l'arrière aussi longtemps que possible, car l'orientation vers l'arrière est l'orientation la plus sûre.

AVERTISSEMENT

- ! Ne mettez PAS de vêtements trop serrés à votre enfant lors de l'utilisation de ce dispositif de retenue pour enfants en mode bébé ou bambin, car cela pourrait empêcher votre enfant d'être correctement attaché par le harnais pour épaules et le harnais au niveau des cuisses.
- ! Lorsque vous utilisez ce dispositif de retenue pour enfants en mode bébé ou bambin, le harnais doit être utilisé correctement, et vous devez vérifier que la ceinture abdominale n'est pas au-dessus de la région du pelvis de l'enfant.
- ! Ne laissez PAS ce dispositif de retenue pour enfants détaché dans votre véhicule, car il peut basculer et blesser les passagers lors de virages serrés, d'arrêts soudains ou de collisions. Enlevez-le si vous ne l'utilisez pas.
- ! Ne laissez JAMAIS votre enfant sans surveillance avec ce dispositif de retenue pour enfants.
- ! Ne l'utilisez pas sur le siège avant avec un airbag actif lorsqu'il est installé en mode dos à la route.
- ! N'utilisez JAMAIS un dispositif de retenue pour enfants d'occasion ou dont vous ne connaissez pas l'historique, car il peut présenter des dommages structurels mettant la sécurité de votre enfant en péril.

AVERTISSEMENT

- ! Ne laissez pas ce dispositif de retenue pour enfants exposé au soleil, car il pourrait devenir trop chaud pour la peau de l'enfant.
- ! N'utilisez PAS ce dispositif de retenue pour enfants comme chaise ordinaire, car il pourrait tomber et blesser l'enfant.
- ! N'utilisez PAS ce dispositif de retenue pour enfants sans les parties souples.
- ! Les parties souples ne doivent pas être remplacées par d'autres non recommandées par le fabricant, car elles font intégralement partie de ses performances du dispositif de retenue pour enfants.
- ! Ne placez RIEN d'autre que les parties souples recommandées dans ce dispositif de retenue pour enfants.
- ! Ne placez PAS d'objets non attachés dans le véhicule car ils pourraient basculer et blesser les passagers lors de virages serrés, d'arrêts soudains ou de collisions.
- ! Ne placez PAS d'autres objets au dessus du dispositif de retenue pour enfants lorsqu'il est dans le coffre du véhicule pour éviter des dommages.
- ! Ne laissez pas le harnais ou les boucles du dispositif de retenue pour enfants se coincer ou se bloquer dans un siège ou une porte du véhicule.

AVERTISSEMENT

- ! Cessez d'utiliser ce dispositif de retenue pour enfants après un accident. Remplacez-le immédiatement car des dommages structurels invisibles pourraient avoir été causés par l'accident.
- ! Retirez ce dispositif de retenue pour enfants du siège du véhicule si vous ne prévoyez pas de l'utiliser pendant une longue période.
- ! Pour éviter tout risque de suffocation, enlevez le sac en plastique et les éléments d'emballage avant d'utiliser ce produit. Le sac en plastique et les éléments d'emballage doivent être conservés à l'abri des bébés et des enfants.
- ! Consultez le revendeur pour tout problème concernant l'entretien, les réparations et le remplacement des pièces.
- ! Ne placez aucun objet dans la zone de piètement de charge en face de la base.
- ! Vérifiez régulièrement la présence de poussière sur les guides ISOFIX et nettoyez-les si nécessaire. La fiabilité peut être affectée par l'infiltration de poussière, saletés, particules de nourriture, etc.
- ! N'utilisez PAS de points de contact porteurs autres que ceux décrits dans les instructions et indiqués sur le dispositif de retenue pour enfants.
- ! Une bonne installation n'est permise qu'avec des connecteurs ISOFIX.
- ! Doit utiliser la barre de rebond.

Urgence

En cas d'urgence ou d'accident, il est très important que votre enfant soit immédiatement pris en charge par les premiers secours et des soins médicaux.

Informations sur le produit

1. Ce dispositif de retenue pour enfants Joie avec base est classifié pour un usage "Semi-Universel" et adapté à une installation aux places assises des véhicules suivants. Ce dispositif de retenue pour enfants peut être installé à l'aide d'une ceinture de sécurité pour adultes rétractable 3 points homologuée selon la norme UN ECE R16 ou une norme similaire (Utiliser une ceinture de sécurité pour adultes rétractable 3 points et ISOFIX en même temps en cas d'utilisation du dispositif de retenue pour enfants en mode Groupe 2).
2. Les positions des sièges dans d'autres voitures peuvent également être adaptées au dispositif de retenue pour enfants. En cas de doute, consultez le fabricant du dispositif de retenue pour enfants ou le revendeur.
3. En cas de doute, veuillez consulter le fabricant ou le revendeur du dispositif de retenue pour enfants.

Il s'agit d'un SYSTÈME DE RETENUE POUR ENFANTS ISOFIX. Il est approuvé par la série d'amendements 44, 04 de la réglementation UN ECE pour une utilisation générale dans des véhicules équipés de systèmes d'ancrage ISOFIX.

Il convient aux véhicules avec des positions approuvées en tant que positions ISOFIX (reportez-vous plutôt à notre liste de véhicules compatibles), selon la catégorie du dispositif de retenue pour enfants et de la fixation. En cas de doute, veuillez consulter le fabricant du siège enfant ou le constructeur du véhicule.

La classe de taille ISOFIX pour laquelle ce dispositif est prévu est A, C, D.

Convient aux
Groupe de masse
Matériaux
N° brevet

Enfants pesant moins de 25 kg
Groupe 0+/1/2
Plastique, métaux, tissus
Brevets en attente

Remarques au sujet de l'installation

voir images 1 - 3

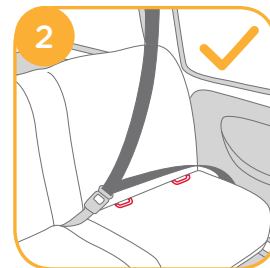
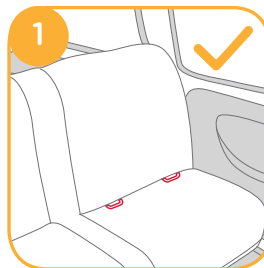

3



1

2

3

Vérifiez la liste de véhicules compatibles fournie pour les sièges homologués pour la fixation du siège enfant.

Choix du mode d'installation

Taille de l'enfant	Mode d'installation	Installation	Âge référence	Position inclinée	Images de référence
0-18kg	Mode bébé		Environ < 4 ans	Position 1-7	1
9-18kg	Mode bambin		Environ 1 à 4 ans	Position 1-7	1
15-25kg	Mode Junior		Environ 3 - 7 ans	Position 1-7	2

ECE R44.04

Utilisation du support pour bébé



Nous conseillons d'utiliser le support pour enfant intégral lorsque le bébé fait moins de 0-6 mois ou jusqu'à ce qu'il dépasse du support. Le support pour nourrisson augmente la protection contre les impacts latéraux.



Détachez les attaches du support pour tête afin d'enlever la portion haute du support pour nourrisson.



Retirez la portion de tête du support pour nourrisson lorsque la tête de l'enfant ne se place plus de façon confortable.



Retirez la portion du corps du support pour nourrisson lorsque les épaules de l'enfant ne se placent plus de façon confortable.



1

2

Enlevez le coussin de support pour nourrissons en débloquant les fermoirs pour faire plus de place quand l'enfant grandit. Le coussin peut être utilisé séparément sans être fixé au support afin de soutenir le dos de l'enfant pour plus de confort.

Installation de l'Base pour une utilisation avec le siège stages™ isofix

Installation du système de base ISOFIX

voir images 4 - 13

Dépliez le piètement de charge du compartiment de stockage. 4

! Insérez la barre de rebond vers le bas jusqu'à ce que vous entendiez un « clic » indiquant que l'assemblage est effectué. 4-1

Si nécessaire, attachez les guides en plastique dans les barres ISOFIX du véhicule 5-1

Déployez les connecteurs ISOFIX en appuyant sur le bouton de déverrouillage 6-1 tout en tirant sur le connecteur 6-2

! Appuyez sur le bouton de réglage ISOFIX 7-1 et poussez pour régler 7 jusqu'à ce que la barre de rebond soit serrée contre le siège du véhicule.

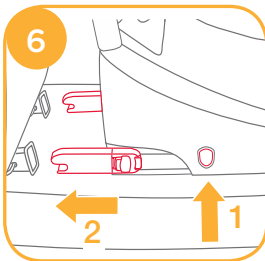
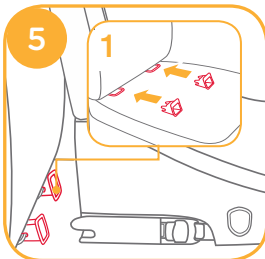
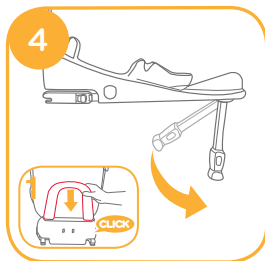

! Vérifiez que les deux connecteurs ISOFIX sont bien attachés aux points d'ancrage ISOFIX. Les indicateurs des deux connecteurs ISOFIX doivent être complètement verts. 7-1

! ISOFIX propose 9 positions réglables. Appuyez sur le bouton de déverrouillage ISOFIX et poussez l'Base vers l'arrière contre le siège du véhicule jusqu'à ce qu'il soit serré.

Après avoir placé l'Base sur le siège du véhicule, déployez le piètement de charge jusqu'au plancher 8-1, quand l'indicateur de piètement de charge passe au vert, cela signifie qu'il est bien installé. L'indicateur rouge signifie qu'il n'est pas installé correctement. 9

! Lorsque l'indicateur de piètement de charge est rouge, cela signifie que le piètement de charge est dans une mauvaise position.

! Vérifiez que le piètement de charge est complètement en contact avec le plancher du véhicule.

! Appuyez sur le bouton de déverrouillage du piètement de charge, puis réduisez sa longueur vers le haut. 8

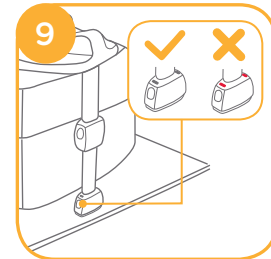
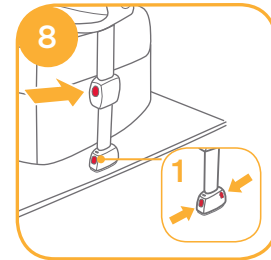
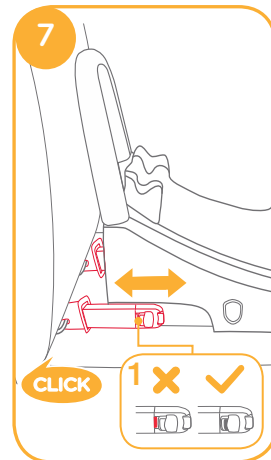

! Les connecteurs ISOFIX doivent être attachés et verrouillés sur les points d'ancrage ISOFIX. 10-1

! Le piètement de charge doit être installé correctement avec l'indicateur vert. 10-2

Veillez vous reporter au mode bébé, au mode bambin et au mode junior pour apprendre à utiliser l'isofix™ isofix.

Retrait de la base

Pour retirer la base du véhicule, appuyez sur le bouton de déverrouillage 11-1 et tirez la base du siège. 11-2

Puis appuyez sur 12-1 et tirez le connecteur ISOFIX 12-2

! Pour transporter la base, appuyez sur le bouton de déverrouillage ISOFIX 13-1 et retournez le connecteur ISOFIX pour qu'il soit complètement plié 13-2.

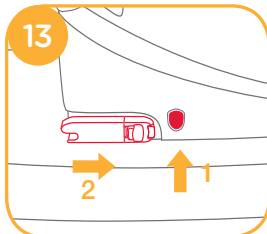
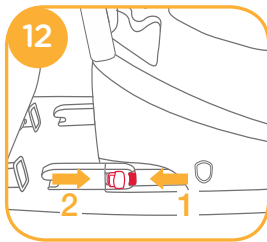
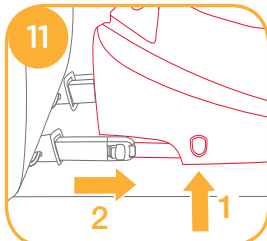

Installation du siège stages™ isofix dans l'Base

voir images 14 - 38

Mode bébé (mode dos à la route)

Dos à la route De la naissance jusqu'à 4 ans environ
Position inclinée Position 1-7

- ! Installez l'Base sur le siège du véhicule (avec la barre de rebond fixée), puis installez la coque et placez l'enfant dans l'isofix™ isofix.
- ! Veillez à ce que la barre de rebond soit fixée dans l'Base.
- ! La méthode la plus pratique pour installer la coque est lorsque l'Base est en 7e position.

- ! sur le siège stages™ isofix pour vous assurer qu'il est bien verrouillé dans l'Base.
- ! Veillez vous assurer qu'il n'y a pas d'espace entre la surface supérieure du siège du véhicule et le bas de l'Base.
- ! Assurez-vous d'ouvrir l'élément de protection latérale pour davantage de sécurité en cas de choc latéral. 14-1 L'élément de protection latérale contre la porte du véhicule peut être fermé pour obtenir davantage d'espace d'assise. 14-2

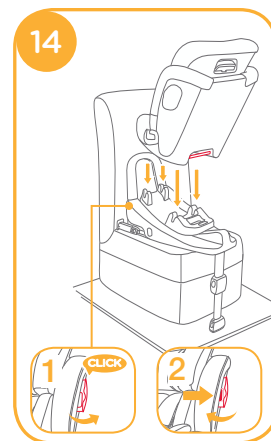

Si l'isofix™ est bien attaché, l'indicateur de verrouillage de l'isofix™ est vert. Si l'isofix™ n'est pas bien attaché, l'indicateur est rouge. **15-1**

1. Le support pour bébé sert à la protection des enfants. Les enfants de moins 60 cm doivent utiliser le support intégral.
2. Le support pour bébé comprend un support de tête ainsi qu'une partie et une cale pour le corps.
3. Installez la base Base sur le siège du véhicule, puis installez la coque et placez l'enfant dans l'isofix™.
4. Une fois l'enfant placé dans le siège, vérifiez si les harnais d'épaules sont à la bonne hauteur.
5. Assurez-vous que le support pour bébé dispose de la cale assemblée avant de l'utiliser. **16**
6. Détachez les attaches du support pour tête, puis retirez le support pour bébé. Veuillez vous reporter à la (utilisation du support pour bébé). Pour assembler le support pour tête, suivez les étapes à l'envers. **17**
7. Après avoir retiré la cale du support pour bébé, veuillez la ranger hors de portée des enfants.

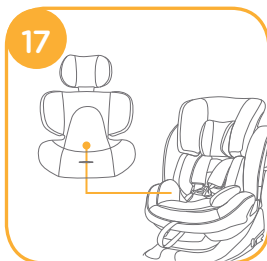
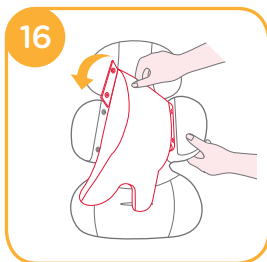

Attacher votre enfant dans stages™ isofix dos à la route

1. Appuyez sur le bouton de la sangle de réglage tout en tirant sur les harnais d'épaules jusqu'à la bonne longueur. **18**

18-1 Sangle de réglage

2. Appuyez sur le bouton rouge pour désengager la boucle. **19**

3. Attachez les boucles de chaque côté du siège pour que le placement du bébé soit plus pratique. **20**

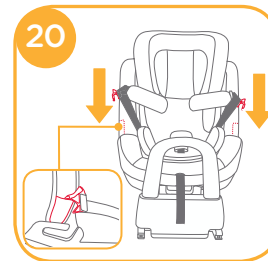
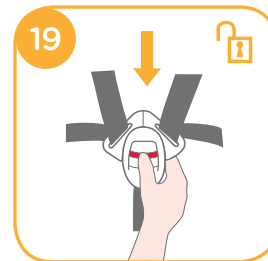
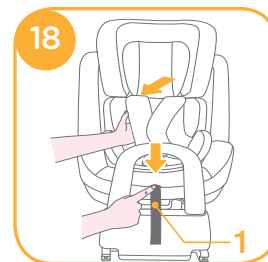

4. Placez l'enfant dans l'isofix et passez les deux bras à travers le harnais. 21

! En cas d'utilisation dos à la route, la hauteur des harnais d'épaules doit être à niveau avec les épaules de l'enfant. 22

! Une fois l'enfant assis, vérifiez à nouveau que les harnais d'épaules sont à la bonne hauteur.

5. Engagez la boucle. 23

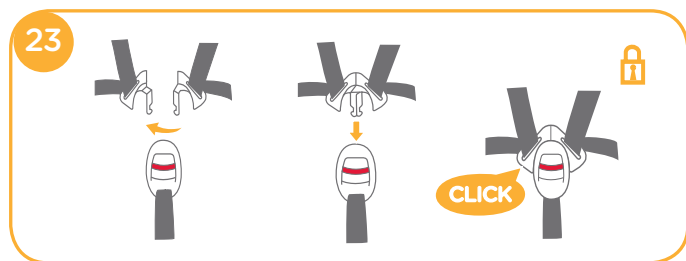

6. Tirez sur la sangle de réglage et ajustez-la à la bonne longueur pour vous assurer que votre enfant est bien attaché. 24

! Vérifiez que l'espace entre l'enfant et le harnais pour épaules fait environ l'épaisseur d'une main à plat sur la poitrine de l'enfant.

! Pour déverrouiller le siège stages™ isofix, en sortant l'enfant du siège stages™ isofix, soulevez le siège stages™ isofix 25-2 tout en appuyant sur le bouton de déverrouillage du dispositif de retenue pour enfants. 25-1

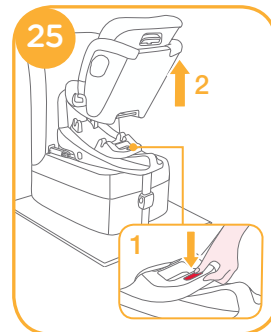

Mode bambin (mode face à la route)

Face à la route Environ 1 à 4 ans

Position inclinée Position 1-7

- ! Installez l'Base sur le siège du véhicule (avec la barre de rebond fixée), puis installez la coque et placez l'enfant dans l'stages™ isofix.
- ! Veillez à ce que la barre de rebond soit fixée dans l'Base.
- ! La méthode la plus pratique pour installer la coque est lorsque l'Base est en 7e position.



Si l'stages™ isofix est bien attaché, l'indicateur de verrouillage du dispositif de retenue est vert. Si l'stages™ isofix n'est pas bien attaché, son indicateur de verrouillage est rouge. 27-1

- ! Tirez sur le siège stages™ isofix pour vous assurer qu'il est bien verrouillé dans la base.
- ! Veuillez vous assurer qu'il n'y a pas d'espace entre le siège du véhicule et le bas de l'Base.

Attacher votre enfant dans stages™ isofix face à la route

Remarque

1. Lorsque vous installez l'stages™ isofix en mode face à la route, n'utilisez pas le support pour bébé.
2. Veuillez installer l'Base sur le siège du véhicule, puis installez le siège et placez l'enfant dans l'stages™ isofix.
3. Une fois l'enfant placé dans le siège stages™ isofix, vérifiez si les harnais d'épaules sont à la bonne hauteur.

1. Appuyez sur le bouton de la sangle de réglage tout en tirant sur les harnais d'épaules jusqu'à la bonne longueur.
2. Appuyez sur le bouton rouge pour désengager la boucle.
3. Attachez les boucles de chaque côté du siège pour que le placement du bébé soit plus pratique. 28
4. Placez l'enfant dans stages™ isofix et attachez la boucle. 29

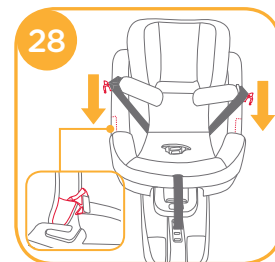

! En cas d'utilisation face à la route, la hauteur des harnais d'épaules doit être à niveau avec les épaules de l'enfant. **30**

! Une fois l'enfant assis, vérifiez à nouveau que les harnais d'épaules sont à la bonne hauteur.

5. Engagez la boucle.

6. Tirez sur la sangle de réglage et ajustez-la à la bonne longueur pour vous assurer que votre enfant est bien attaché. **29**

! Vérifiez que l'espace entre l'enfant et le harnais pour épaules fait environ l'épaisseur d'une main à plat sur la poitrine de l'enfant.

! Pour déverrouiller le siège stages™ isofix, en sortant l'enfant du siège stages™ isofix, soulevez le siège stages™ isofix tout en appuyant sur le bouton de déverrouillage du dispositif de retenue pour enfants.



Mode Junior (mode face à la route)

Face à la route Environ 3 à 7 ans

Position inclinée Position 1-7

! Installez l'Base sur le siège du véhicule (avec la barre de rebond fixée), puis installez la coque et placez l'enfant dans l'stages™ isofix.

! Veillez à ce que la barre de rebond soit fixée dans l'Base.

! La méthode la plus pratique pour installer la coque est lorsque l'Base est en 7e position. **31**



! Utilisez uniquement la ceinture du siège du véhicule lors de l'installation du dispositif de retenue pour enfants en mode junior, n'utilisez ni le support pour bébé ni les sangles pour épaules. Veuillez ranger les sangles pour épaules et la boucle dans leur compartiment de rangement respectif. **32 33 34 35 36**

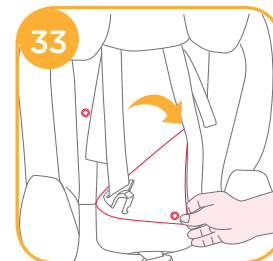
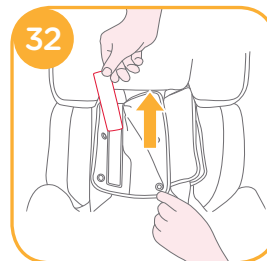

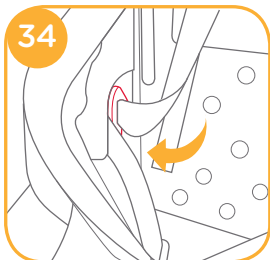

! Veuillez ajuster les harnais d'épaules à la longueur appropriée avant de ranger les sangles pour épaules ainsi que la boucle dans leurs compartiments de rangement.

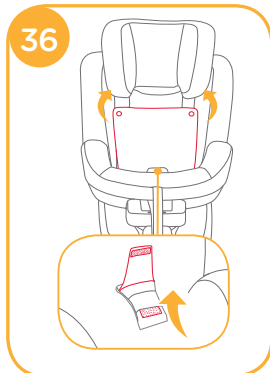
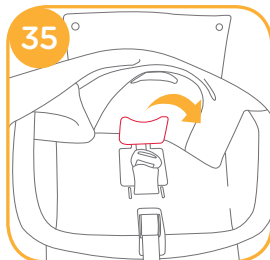

Attacher votre enfant dans stages™ isofix face à la route

- ! Positionnez la ceinture d'épaules à travers le guide de la ceinture d'épaules, passez la ceinture pour la taille à travers les fentes du siège. Fermez la boucle et tirez sur la ceinture du véhicule pour serrer. 37
- ! En cas d'utilisation en mode junior, les guides de la ceinture pour épaules doivent être à niveau avec ou juste au-dessus des épaules de l'enfant. 38
- ! Le dispositif de retenue pour enfants ne peut pas être utilisé si la boucle de ceinture de sécurité du véhicule (extrémité femelle de la boucle) est trop longue pour retenir le dispositif de retenue pour enfants de façon sûre. 37-1

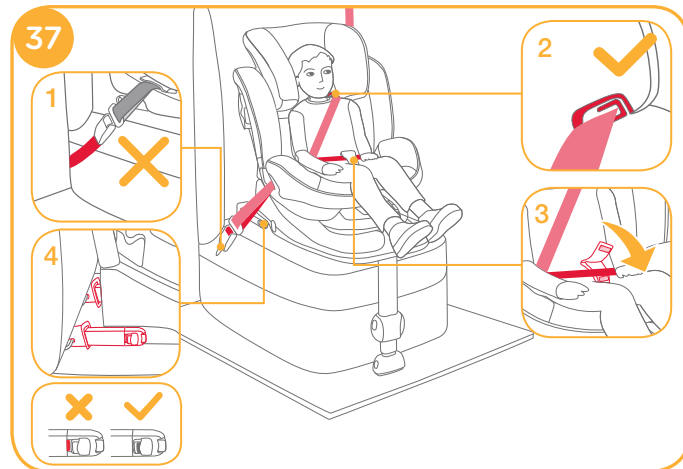

- ! La ceinture d'épaules doit passer dans le guide de la ceinture d'épaules. 37-2
- ! La ceinture pour la taille du véhicule doit passer par le milieu de la housse de la sangle d'entrejambe, fixez ensuite l'attache velcro dessus. 37-3
- ! Vérifiez que les deux connecteurs ISOFIX sont bien attachés aux points d'ancrage ISOFIX. Les indicateurs des deux connecteurs ISOFIX doivent être complètement verts. 37-4
- ! N'utilisez pas une ceinture d'épaules desserrée ou positionnée sous le bras.
- ! N'utilisez pas la ceinture d'épaules derrière le dos de l'enfant.



Réglage de l'inclinaison

voir images 39 - 41

! Veuillez vérifier à nouveau la position du piétement de charge après inclinaison.



Il existe 7 angles d'inclinaison en mode bébé, 7 positions en mode bambin et 7 positions en mode junior. 40 41

40



1

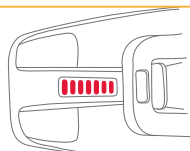

41

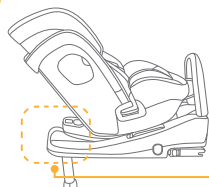

1

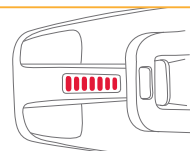

Réglage de la hauteur

voir images 42

1. Veuillez ajuster le support pour tête et vérifier si le harnais pour épaules est à la bonne hauteur conformément à 22 30 .
2. Appuyez sur le levier de réglage du support pour la tête 42-1, tout en tirant sur le support pour la tête vers le haut ou le bas pour le placer sur l'une des 6 positions. Les positions du support pour la tête sont illustrées en 42.

! Les ailes latérales peuvent s'ouvrir quand le support pour tête est ajusté sur la 6e position.

42

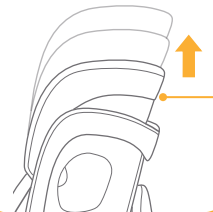

Détacher les parties souples

voir images 43 - 50

Appuyez sur le bouton rouge pour désengager la boucle. 43

! Housse de la sangle d'entrejambe fixée dans le trou pour entrejambe avec attache velcro.

Pour fixer à nouveau les parties souples, veuillez répéter les étapes ci-dessus dans l'ordre inverse.

43

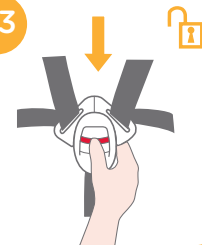

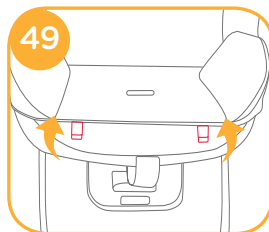
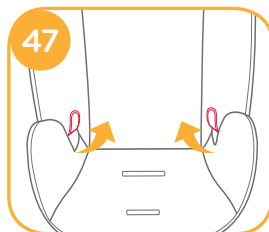
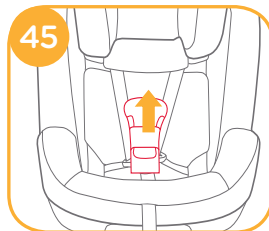
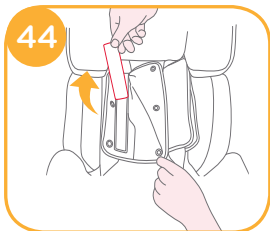

Entretien et maintenance

- ! Après avoir retiré la mousse du support pour bébé, veuillez la ranger hors de portée des enfants.
- ! Veuillez laver les pièces souples à l'eau froide à moins de 30 °C.
- ! Ne pas repasser les parties souples.
- ! Ne pas utiliser de javel ou nettoyer à sec les parties souples.
- ! N'utilisez pas de détergents neutres non dilués, de l'essence ou d'autres solvants organiques pour laver le dispositif de retenue pour enfants. Cela pourrait endommager le système de retenue du siège.
- ! N'essorez pas les pièces souples avec trop de force. Des plis pourraient apparaître sur les pièces souples.
- ! Veuillez laisser les pièces souples sécher à l'ombre.
- ! Veuillez retirer le dispositif de retenue pour enfants du siège du véhicule si vous ne prévoyez pas de l'utiliser pendant une longue période. Placez le dispositif de retenue pour enfants à l'ombre, hors de portée des enfants.



ES Bienvenido a Joie™

¡Enhorabuena por unirse a la familia Joie! Estamos encantados de formar parte de su viaje y del de su pequeño. Cuando viaje con stages™ isofix™ de Joie, estará utilizando un dispositivo de sujeción para niños de alta calidad, totalmente certificado por la norma de seguridad. Lea detenidamente este manual y siga cada paso para garantizar que su bebé viaje cómodamente y esté protegido de la mejor manera posible.

Para utilizar stages™ isofix de Joie con un cinturón de asiento para adultos de 3 puntos de sujeción y las conexiones ISOFIX de acuerdo con la Norma ECE R44.04, el peso del niño debe ser de 0 a 25 kg (aproximadamente de 0 a 7 años). stages™ isofix puede instalarse utilizando un cinturón de asiento para adultos retráctil de 3 puntos de sujeción aprobado por la norma ECE R16 u otro sistema de estándares equivalente.

Basis

Estas instrucciones describen el uso del asiento stages™ isofix e Base. Base también puede utilizarse con otros dispositivos de sujeción para niños de Joie. Lea todas las instrucciones incluidas en este manual antes de instalar y utilizar el producto.

! IMPORTANTE: GUARDE ESTE MANUAL PARA FUTURAS CONSULTAS. LEA DETENIDAMENTE.

Guarde el manual de instrucciones en el compartimento de almacenamiento de la parte inferior de Base como se muestra en la figura que aparece a la derecha.

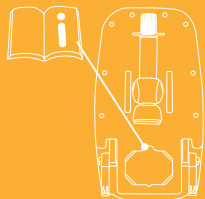

Lista de piezas

Asegúrese de que no falta ninguna pieza. Póngase en contacto con su distribuidor si falta alguna pieza.

- | | |
|---|---|
| 1 Reposacabezas | 10 Botón de ajuste de la reclinación |
| 2 Acolchado del asiento | 11 Botón de desbloqueo ISOFIX |
| 3 Hebilla | 12 Correa de la pelvis |
| 4 Cincha de ajuste | 13 Correa de los hombros |
| 5 Indicador de bloqueo del dispositivo de sujeción para niños | 14 Accesorio para niños pequeños |
| 6 Indicador de la pata de carga | 15 Barra antirrebote |
| 7 Pata de carga | 16 Conector ISOFIX |
| 8 Botón de ajuste de la pata de carga | 17 Guías ISOFIX |
| 9 Botón de desbloqueo del dispositivo de sujeción para niños | 18 Palanca de ajuste del reposacabezas |
| | 19 Placa de protección contra impacto lateral |

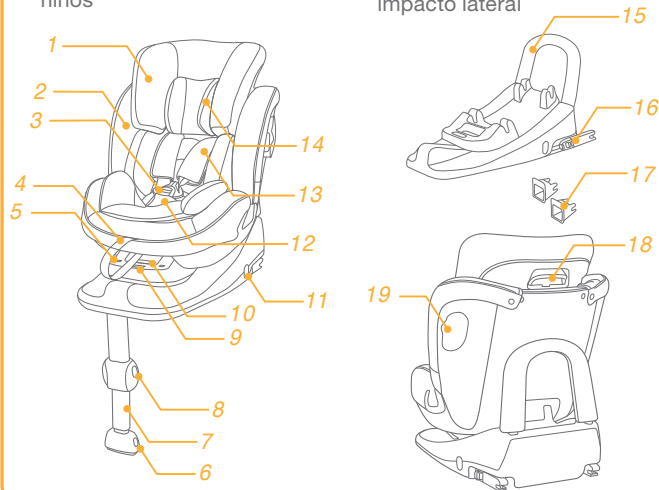

ADVERTENCIA

- ! NINGÚN dispositivo de sujeción para niños puede garantizar una protección total contra lesiones en caso de accidente. Sin embargo, un uso adecuado de este dispositivo de sujeción para niños reducirá el riesgo de lesiones graves o, incluso, la muerte de su hijo.
- ! NO permita que las correas del dispositivo de sujeción para niños se retuerzan, manténgalas rectas en todo momento.
- ! NO instale ni utilice este dispositivo de sujeción para niños sin seguir las instrucciones y advertencias que se indican en este manual ya que, si las incumple, podría poner a su hijo en peligro de sufrir graves lesiones o, incluso, la muerte.
- ! NUNCA utilice cuerdas ni ningún otro tipo de objeto en lugar de los cinturones de los asientos en el caso de que el dispositivo de sujeción estuviera dañado.
- ! NO modifique de ninguna manera este dispositivo de sujeción para niños ni lo utilice con piezas de otros fabricantes.
- ! NO utilice este dispositivo de sujeción para niños si está dañado o si falta alguna de sus piezas.
- ! NO utilice el modo orientado hacia adelante antes de que el niño pese más de 9 kg. Mantenga al niño orientado hacia atrás siempre que sea posible, ya que esta posición es la más segura.

ADVERTENCIA

- ! NO deberá colocar a su hijo en pañales cuando utilice este dispositivo de sujeción para niños en modo para bebés o para niños pequeños; ya que podría provocar que la sujeción del niño, mediante los arneses de los hombros y los muslos, no sea firme y segura.
- ! Cuando utilice este dispositivo de sujeción para niños en modo para bebés, para niños pequeños o en modo junior, deberá utilizar los arneses de forma correcta y asegurarse de que el cinturón de seguridad de la cintura no quede por encima de la parte de la pelvis del niño.
- ! NO deje este dispositivo de sujeción para niños sin fijar a su vehículo, ya que un dispositivo de sujeción para niños que no esté fijado puede ser lanzado y causar daños a los ocupantes en curvas pronunciadas, frenazos o colisiones. Retírelo si no lo va a utilizar con mucha frecuencia.
- ! NUNCA deje a su hijo sin supervisión en este dispositivo de sujeción para niños.
- ! No lo utilice en asientos delanteros que tengan activado el airbag cuando lo coloque orientado hacia atrás.
- ! NUNCA utilice un dispositivo de sujeción para niños de segunda mano ni un dispositivo de sujeción para niños que no sepa el uso que se le ha dado, ya que podría tener daños estructurales que pusieran en peligro la seguridad de su hijo.

ADVERTENCIA

- ! Mantenga el dispositivo de sujeción para niños alejado de la luz directa del sol ya que, si no lo hace, podría alcanzar temperaturas demasiado altas para la piel de su hijo.
- ! NO utilice este dispositivo de sujeción para niños como una silla común, ya que tiende a caerse y podría causarle daños al niño.
- ! NO utilice este dispositivo de sujeción para niños sin el acolchado.
- ! El acolchado no deberá sustituirse por uno que no esté recomendado por el fabricante, ya que el acolchado constituye una parte esencial del funcionamiento del dispositivo de sujeción para niños.
- ! NO coloque nada que no sea el acolchado recomendado en este dispositivo de sujeción para niños.
- ! NO coloque objetos sin sujetar en el vehículo, ya que podrían ser lanzados por los aires y dañar a los ocupantes en curvas pronunciadas, frenazos o colisiones.
- ! No coloque otros objetos en la parte superior del dispositivo de sujeción para niños cuando esté en el maletero del coche, ya que podría sufrir daños.
- ! Evite que el arnés o las hebillas del dispositivo de sujeción para el coche queden enganchados o pillados en el asiento o la puerta del vehículo.
- ! NO siga utilizando este dispositivo de sujeción para niños si ha sufrido un accidente. Cámbielo por otro inmediatamente, ya que podría haber daños estructurales no visibles como resultado del accidente.

ADVERTENCIA

- ! Retire este dispositivo de sujeción para niños del asiento del vehículo cuando no vaya a utilizarlo durante un periodo prolongado de tiempo.
- ! Para evitar el riesgo de asfixia, retire la bolsa de plástico y los materiales de embalaje antes de utilizar este producto. A continuación, deberá mantener la bolsa de plástico y los materiales de embalaje fuera del alcance de bebés y niños.
- ! Para cualquier cuestión de mantenimiento, reparación o sustitución de piezas; consulte a su distribuidor.
- ! No coloque ningún objeto en la pata de carga delante de la base.
- ! Examine periódicamente las guías ISOFIX por si estuvieran sucias y límpielas si fuera necesario. La fiabilidad podría verse afectada si se acumula suciedad, polvo, partículas de comida, etc.
- ! NO utilice ningún punto de contacto de soporte de carga distinto a los que se describen en las instrucciones y aparecen en el dispositivo de sujeción para niños.
- ! Para una correcta instalación, solo está permitido el uso de conectores ISOFIX.
- ! Deberá utilizar la barra antirrebote.

Emergencia

En caso de emergencia o accidente, es muy importante que su hijo reciba primeros auxilios y tratamiento médico de inmediato.

Información del producto

1. Este dispositivo de sujeción para niños con base de Joie está clasificado para un uso "Semi-Universal" y es adecuado para su colocación en las posiciones sedentes de los siguientes vehículos. Este dispositivo de sujeción para niños puede instalarse utilizando un cinturón retráctil para adultos de 3 puntos de sujeción aprobado por el reglamento UN/ECE n.º 16 u otra norma similar (con un cinturón para adultos de 3 puntos de sujeción y el sistema ISOFIX en combinación con el dispositivo de sujeción para niños en modo Grupo 2).
2. Las posiciones sedentes en otros vehículos también pueden ser adecuadas para colocar el dispositivo de sujeción para niños. En caso de duda, consulte al fabricante del dispositivo de sujeción para niños o al distribuidor.
3. En caso de duda, consulte al fabricante del dispositivo de sujeción para niños o al distribuidor.

Este es un SISTEMA DE SUJECIÓN PARA NIÑOS ISOFIX. Está aprobado por la serie de enmiendas de la Norma UN ECE 44. 04 para el uso general en vehículos equipados con sistemas de sujeción ISOFIX.

Se ajustará a los vehículos con posiciones aprobadas como posiciones ISOFIX (consulte la lista que le proporcionamos sobre la colocación en vehículos), dependiendo de la categoría del dispositivo de sujeción para niños y la sujeción. En caso de duda, consulte al fabricante del dispositivo de sujeción para niños o al fabricante del vehículo.

La clase de tamaño ISOFIX para la que está diseñado este dispositivo es A, C y D.

Apto para	Niño con un peso inferior a 25 kg
Grupo de masa	Grupo 0+/1/2
Materiales	Plástico, metal, tela
N.º de patente	Pendiente de patente

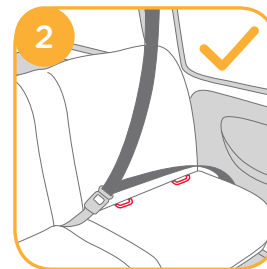
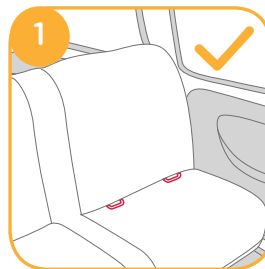

Consideraciones acerca de la instalación

Consulte las imágenes 1 - 3



Consulte la lista que le proporcionamos sobre la colocación en vehículos de los asientos aprobados para colocar el asiento para niños.

Auswahl des Installationsmodus

Altura del niño	Modo de instalación	Instalación	Edad de referencia	Posición de inclinación	Imágenes de referencia
0-18kg	Modo para bebés		Aprox. < 4 años	Posición 1-7	1
9-18kg	Modo para niños pequeños		Aprox. de 1 a 4 años	Posición 1-7	1
15-25kg	Modo junior		Aprox. 3 - 7 años	Posición 1-7	2

ECE R44.04

Uso del accesorio para niños pequeños



Le recomendamos que utilice el accesorio para niños pequeños completo cuando el bebé tenga menos de 0-6 meses de altura o hasta que dicho accesorio se le quede pequeño. El accesorio para niños pequeños aumenta la protección contra impactos laterales.



Suelte las sujeciones del reposacabezas para retirar el reposacabezas del accesorio para niños pequeños.



Retire el reposacabezas del accesorio para niños pequeños cuando el niño ya no pueda apoyar su cabeza en él cómodamente.



Retire la parte que sujeta el cuerpo del accesorio para niños pequeños cuando el niño ya no pueda apoyar sus hombros cómodamente.

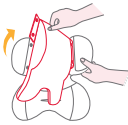



1



2

Retire el cojín interior soltando los broches para dejar más espacio cuando el bebé no entre cómodamente en el asiento. El cojín puede utilizarse suelto sin acoplarlo a la parte interior para sujetar la espalda del bebé y proporcionar mayor comodidad.

Instalar Base para utilizarlo con el asiento stages™ isofix

Instalación del Sistema con Base ISOFIX

Consulte las imágenes 4 - 13

Extienda la pata de carga desde el compartimento de almacenamiento. 4

! Introduzca la barra antirrebote hacia abajo hasta que escuche el sonido de un clic, que le indicará que se ha montado completamente. 4-1

Si es necesario, acople las guías de plástico en las barras ISOFIX del vehículo 5-1

Extienda los conectores ISOFIX pulsando el botón de desbloqueo 6-1 mientras tira del conector 6-2

! Pulse el botón de ajuste ISOFIX 7 hasta que la barra antirrebote quede bien sujeta al asiento del vehículo.

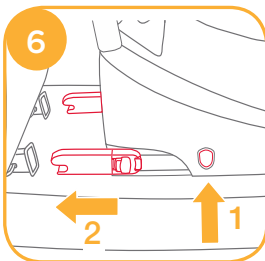
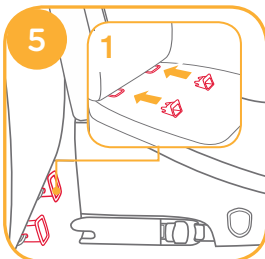
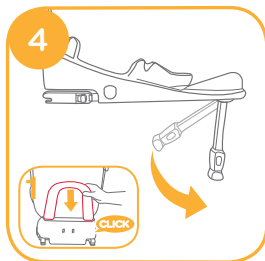

! Asegúrese de que ambos conectores ISOFIX estén firmemente sujetos en sus puntos de anclaje ISOFIX. Los colores de los indicadores de ambos conectores ISOFIX deberán aparecer completamente en verde 7-1

! Existen 9 posiciones ajustables para el sistema ISOFIX. Pulse el botón de desbloqueo del sistema ISOFIX y empuje la base Base hacia atrás contra el asiento del vehículo hasta que quede sujeta.

Después de colocar la base Base en el asiento del vehículo, extienda la pata de carga hasta el suelo 8-1. Cuando el indicador de la pata de carga aparezca en verde significará que está correctamente instalada. En rojo significa que se ha instalado de forma incorrecta. 9

! Cuando el indicador de la pata de carga aparece en rojo significa que la posición de la pata de carga no es correcta.

! Asegúrese de que la pata de carga esté totalmente en contacto con la bandeja del suelo del vehículo.

! Apriete el botón de desbloqueo de la pata de carga y, a continuación, acorte la pata de carga tirando de ella hacia arriba. 8

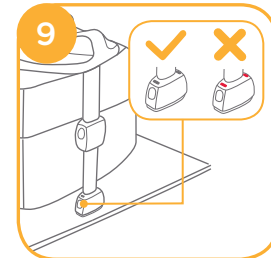
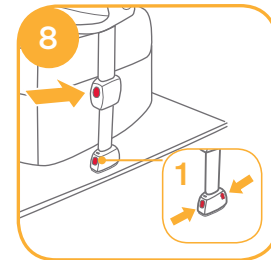
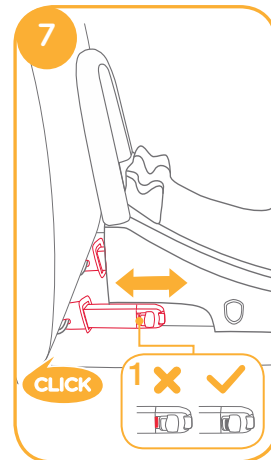

! Los conectores ISOFIX deberán estar acoplados y bloqueados en los puntos de anclaje ISOFIX.

10-1

! La pata de carga debe estar instalada correctamente con el indicador en verde. 10-2

Consulte la sección del modo para bebés, para niños pequeños y el modo junior para utilizar stages™ isofix.

Quitar la base

Para quitar la base del vehículo pulse el botón de desbloqueo 11-1 y tire de la base hacia atrás del asiento. 11-2

A continuación, pulse 12-1 y tire del conector ISOFIX hacia atrás 12-2

! Para transportar la base, pulse el botón de desbloqueo ISOFIX 13-1 y mueva hacia atrás el conector ISOFIX de manera que quede completamente plegada 13-2.

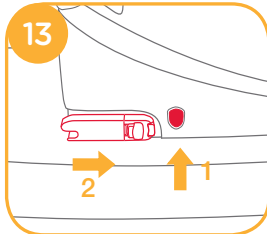
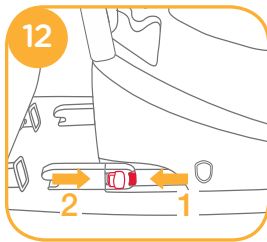
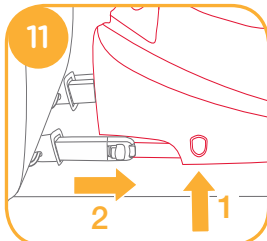

Instalar el asiento stages™ isofix en la base Base

Consulte las imágenes 14 - 38

Modo para bebés (orientado hacia atrás)

Posición hacia atrás 4 años de edad aproximadamente

Posición de reclinación Posición 1-7

- ! Instale la base Base en el asiento del vehículo (con la barra antirrebote acoplada), después instale el armazón y, a continuación, coloque al niño en el asiento stages™ isofix.
- ! Asegúrese de que la barra antirrebote esté colocada en la base Base.
- ! La forma más cómoda de instalar el armazón es cuando la base Base está en la séptima posición.

- ! Tire del asiento stages™ isofix hacia arriba para asegurarse de que está firmemente sujeto a la base Base.
- ! Asegúrese de que no haya ningún espacio entre la superficie superior del asiento del vehículo y la parte inferior de la base Base.
- ! Asegúrese de que abra la placa de protección contra impactos laterales para conseguir una mayor seguridad contra impactos laterales 14-1 La placa de protección contra impactos laterales opuesta a la puerta del vehículo se puede cerrar para disponer de más espacio para sentarse. 14-2

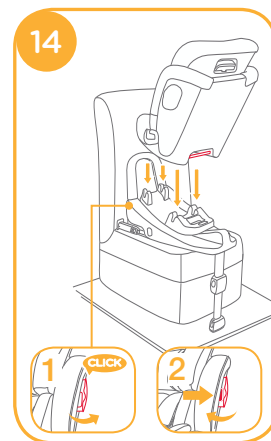

Si el asiento stages™ isofix está sujeto de forma segura, el indicador de bloqueo de mismo aparece en verde. Si el asiento stages™ isofix no está sujeto de forma segura, su indicador aparecerá en rojo. 15-1

1. El accesorio para niños pequeños está concebido para proteger a los niños. Los niños cuya altura no llegue a los 60 cm deberán utilizar el accesorio para niños pequeños completo.
2. El accesorio para niños pequeños incluye reposacabezas, una parte que sujeta el cuerpo y una cuña.
3. Instale la base Base en el asiento del vehículo, después instale el armazón y, a continuación, coloque al niño en el asiento stages™ isofix.
4. Después de colocar al niño en el asiento, compruebe si los arneses de los hombros están a una altura adecuada.
5. Asegúrese de que el accesorio para niños pequeños tenga la cuña acoplada antes de que lo utilice un niño pequeño. 16
6. Suelte las sujeciones del reposacabezas y, a continuación, retire el accesorio para niños pequeños. Consulte la (Uso del accesorio para niños pequeños). Para montar el reposacabezas, siga los pasos a la inversa. 17
7. Después de retirar la cuña del accesorio para niños pequeños, guárdela en un lugar donde no pueda acceder el niño.

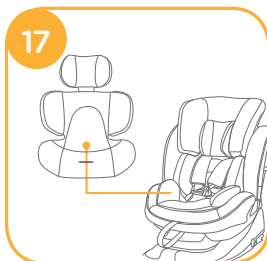
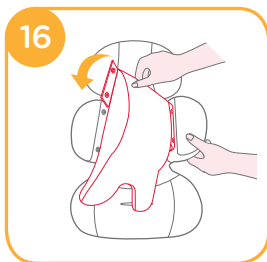
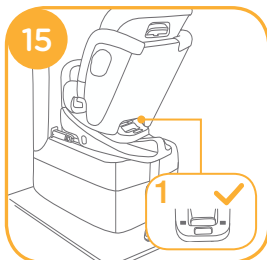

Sujetar al niño en el asiento stages™ isofix orientado hacia atrás

1. Pulse el botón de ajuste de la cincha y tire al mismo tiempo de los arneses de los hombros hasta que la longitud sea la adecuada. 18

18-1 Cincha de ajuste

2. Pulse el botón rojo para soltar la hebilla. 19

3. Enganche las hebillas a ambos lados del asiento para que sea más cómodo colocar al bebé. 20

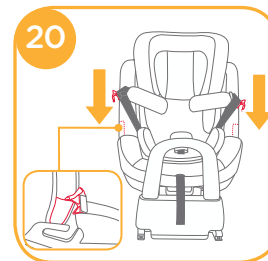
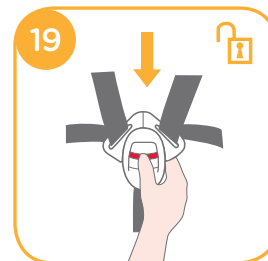
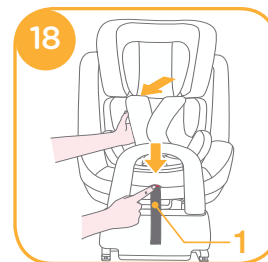

4. Coloque al niño en el asiento stages™ isofix y pase ambos brazos por los arneses. 21

! Cuando utilice el modo orientado hacia atrás, los arneses de los hombros deberán estar a la altura de los hombros del niño. 22

! Después de sentar al niño, vuelva a comprobar si los arneses de los hombros están a una altura adecuada.

5. Enganche la hebilla. 23

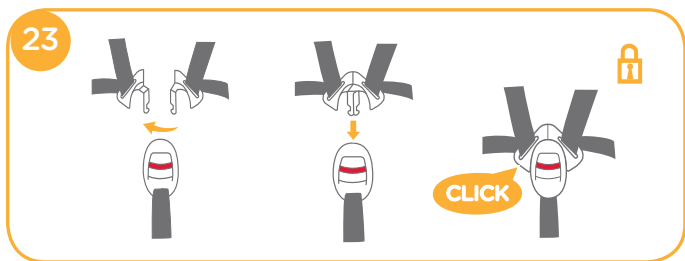

6. Empuje hacia abajo la cincha de ajuste y ajústela de forma que la longitud sea la adecuada para garantizar que su hijo quede sujeto cómodamente. 24

! Asegúrese de que el espacio entre el niño y los arneses de los hombros sea el del grosor de aproximadamente una mano sobre el pecho del niño.

! Para soltar el asiento stages™ isofix, saque al niño del mismo y levante el asiento stages™ isofix 25-2 al mismo tiempo que pulsa el botón de desbloqueo del dispositivo de sujeción para niños. 25-1

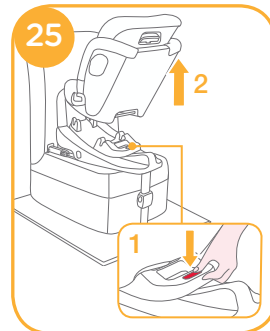

Modo para niños pequeños (Modo orientado hacia adelante)

Posición hacia adelante Aprox. de 1 a 4 años

Posición de inclinación Posición 1-7

- ! Instale la base Base en el asiento del vehículo (con la barra antirrebote acoplada), después instale el armazón y, a continuación, coloque al niño en el asiento stages™ isofix.
- ! Asegúrese de que la barra antirrebote esté colocada en la base Base.
- ! La forma más cómoda de instalar el armazón es cuando la base Base está en la séptima posición.

Si el asiento stages™ isofix está sujeto de forma segura, el indicador de bloqueo del dispositivo de sujeción para niños aparece en verde. Si el asiento stages™ isofix no está sujeto de forma segura, el indicador de bloqueo aparecerá en rojo. 27-1

- ! Tire del asiento stages™ isofix hacia arriba para asegurarse de que está firmemente sujeto a la base.
- ! Asegúrese de que no haya ningún espacio entre el asiento del vehículo y la parte inferior de la base Base.



Sujetar al niño en el asiento stages™ isofix orientado hacia adelante

Nota

1. Cuando instale el asiento stages™ isofix en el modo orientado hacia adelante, no utilice el accesorio para niños pequeños.
2. Instale la base Base en el asiento del vehículo, después instale el asiento y, a continuación, coloque al niño en el asiento stages™ isofix.
3. Después de colocar al niño en el asiento stages™ isofix, compruebe si los arneses de los hombros están a una altura adecuada.

1. Pulse el botón de ajuste de la cincha y tire al mismo tiempo de los arneses de los hombros hasta que la longitud sea la adecuada.
2. Pulse el botón rojo para soltar la hebilla.
3. Enganche las hebillas a ambos lados del asiento para que sea más cómodo colocar al bebé. 28
4. Coloque al niño en el asiento stages™ isofix y enganche la hebilla. 29

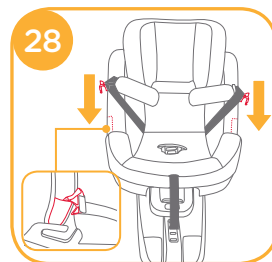

! Cuando utilice el modo orientado hacia adelante, los arneses de los hombros deberán estar a la altura de los hombros del niño. **30**

! Después de sentar al niño, vuelva a comprobar si los arneses de los hombros están a una altura adecuada.

5. Enganche la hebilla.

6. Empuje hacia abajo la cincha de ajuste y ajústela de forma que la longitud sea la adecuada para garantizar que su hijo quede sujeto cómodamente. **29**

! Asegúrese de que el espacio entre el niño y los arneses de los hombros sea el del grosor de aproximadamente una mano sobre el pecho del niño.

! Para soltar el asiento stages™ isofix, saque al niño del mismo y levante el asiento stages™ isofix al mismo tiempo que pulsa el botón de desbloqueo del dispositivo de sujeción para niños.



Modo junior (Modo orientado hacia adelante)

Posición hacia adelante Aprox. de 3 a 7 años

Posición de inclinación Posición 1-7

! Instale la base Base en el asiento del vehículo (con la barra antirrebote acoplada), después instale el armazón y, a continuación, coloque al niño en el asiento stages™ isofix.

! Asegúrese de que la barra antirrebote esté colocada en la base Base.

! La forma más cómoda de instalar el armazón es cuando la base Base está en la séptima posición. **31**



! Utilice el cinturón del asiento del vehículo únicamente cuando instale el dispositivo de sujeción para niños en el modo junior, no utilice el accesorio para niños pequeños ni las correas de los hombros. Guarde las correas de los hombros y la hebilla en sus respectivos compartimentos de almacenamiento.

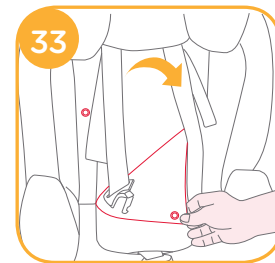
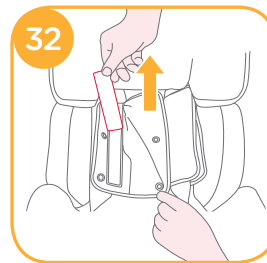

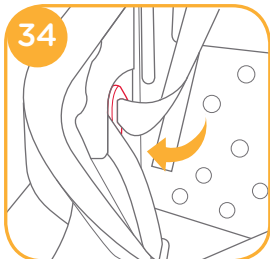

! Ajuste los arneses de los hombros hasta que la longitud sea la adecuada antes de guardar las correas de los hombros y la hebilla en sus compartimentos de almacenamiento.

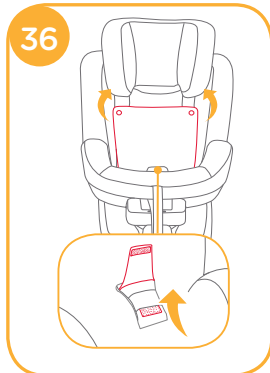
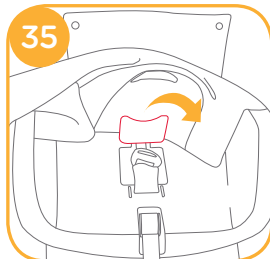

Sujetar al niño en el asiento stages™ isofix orientado hacia adelante

- ! Pase el cinturón del hombro a través de la guía del cinturón del hombro y el cinturón de la cintura por las ranuras del asiento. Abroche la hebilla y tire del cinturón del vehículo para apretarlo. 37
- ! En modo junior, las guías del cinturón del hombro deberán estar a la altura de los hombros del niño o ligeramente por encima de estos. 38
- ! El dispositivo de sujeción para niños no puede utilizarse si la hebilla del cinturón de seguridad del vehículo (extremo hembra de la hebilla) es demasiado larga para sujetar con seguridad el dispositivo de sujeción para niños. 37-1

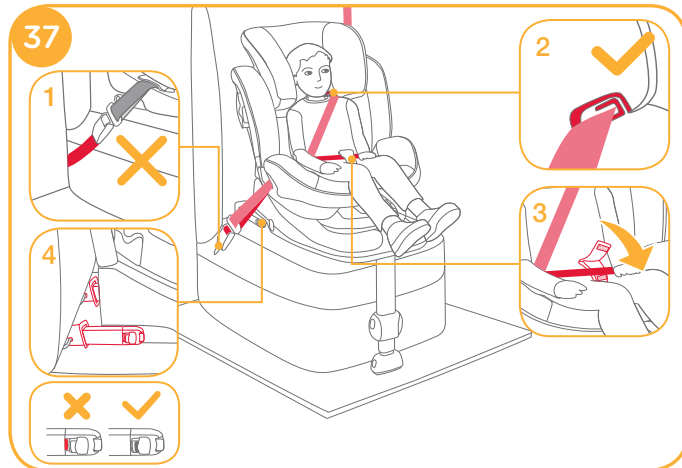

- ! El cinturón del hombro debe pasar por la guía del cinturón del hombro. 37-2
- ! Deberá pasar el cinturón de la cintura del vehículo por el centro de la funda de la correa de la pelvis y, a continuación, fije el enganche y los velcros sobre él. 37-3
- ! Asegúrese de que ambos conectores ISOFIX estén firmemente sujetos en sus puntos de anclaje ISOFIX. Los colores de los indicadores de ambos conectores ISOFIX deberán aparecer completamente en verde 37-4

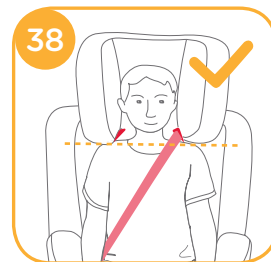

- ! No utilice el cinturón del hombro suelto o colocado debajo del brazo.
- ! No coloque el cinturón del hombro por detrás de la espalda del niño.

Ajuste de la inclinación

Consulte las imágenes 39 - 41

! Vuelva a comprobar la posición de la pata de carga después de ajustar la inclinación.



Hay 7 ángulos de inclinación para el modo para bebés, 7 posiciones para el modo para niños pequeños y 7 posiciones para el modo junior. 40 41

40

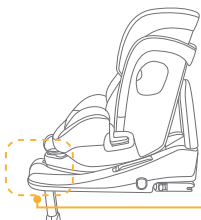

1

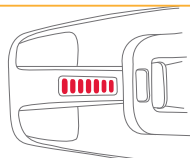

41

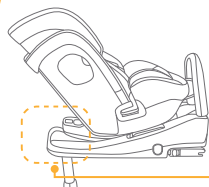

1

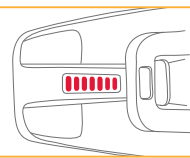

Ajuste de la altura

Consulte las imágenes 42

1. Ajuste el reposacabezas y compruebe si la altura de los arneses de los hombros es la correcta, tal y como se indica en las figuras 22 30.
2. Deslice la palanca de ajuste del reposacabezas 42-1, al mismo tiempo que empuja hacia arriba o hacia abajo el reposacabezas hasta que quede fijado en una de las 6 posiciones. Las posiciones del reposacabezas se indican en la 42.

! Los protectores laterales pueden abrirse cuando el reposacabezas está ajustado a la posición 6.

42

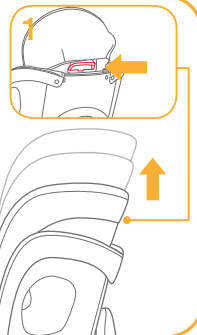

Desmontar el acolchado

Consulte las imágenes 43 - 50

Pulse el botón rojo para soltar la hebilla. 43

! La funda de la correa de la pelvis se engancha en el agujero interior para la pelvis con un gancho y velcro.

Para volver a montar el acolchado, repita los pasos anteriores en orden inverso.

43

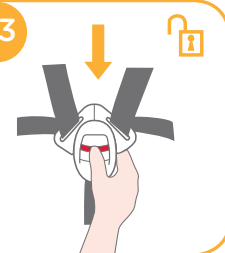

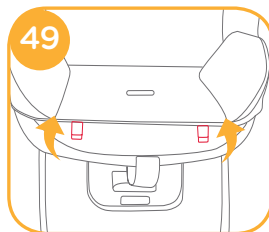
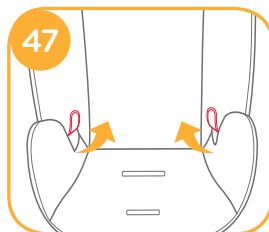
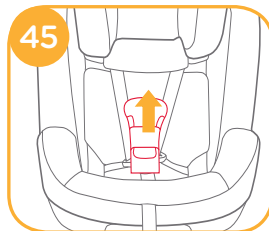
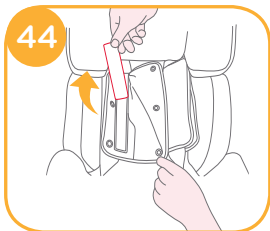

Cuidados y mantenimiento

- ! Después de retirar la espuma del accesorio para niños pequeños, guárdela en un lugar donde no pueda acceder el niño.
- ! Lave el acolchado con agua fría por debajo de los 30 °C.
- ! No planche el acolchado.
- ! No limpie en seco ni utilice lejía para lavar el acolchado.
- ! No utilice detergentes neutros sin diluir, gasolina u otros disolventes orgánicos para limpiar el dispositivo de sujeción para niños. Si lo hace, puede dañar el dispositivo de sujeción para niños.
- ! No retuerza con demasiada fuerza el acolchado cuando lo seque. Podrían quedar arrugas en el acolchado.
- ! Deje secar el acolchado en un lugar alejado de la luz directa del sol.
- ! Retire este dispositivo de sujeción para niños del asiento del vehículo cuando no vaya a utilizarlo durante un periodo prolongado de tiempo. Guarde el dispositivo de sujeción para niños en un lugar alejado de la luz directa del sol y fuera del alcance de los niños.



PT Bem-vindo à Joie™

Parabéns por fazer parte da família Joie! É um prazer fazer parte da sua viagem com seu filho/sua filha. Durante a viagem com Joie stages™ isofix, você está usando um auxiliar de alta qualidade, totalmente certificado em i-Tamanho. Leia atentamente este manual e siga cada passo para uma viagem confortável e a melhor proteção para seu filho/sua filha.

Para usar Joie stages™ isofix com um cinto de segurança adulto de 3 pontos e o conexões ISOFIX de acordo com o Regulamento ECE R44.04, a criança deve pesar de 0 a 25 kg (aproximadamente 0 a 7 anos de idade). Este stages™ isofix pode ser instalado usando um cinto de segurança adulto de 3 pontos retrátil aprovado pela norma ECE R16 ou padrão similar.

Basis

Estas instruções mostram o uso do stages™ isofix e da -Base. Esta Base também pode ser usada com outras cadeirinhas Joie. Leia todas as instruções neste manual antes de instalar e usar este produto.

! IMPORTANTE: GUARDE PARA REFERÊNCIA FUTURA. LEIA COM ATENÇÃO.

Guarde o manual de instruções no compartimento de armazenamento na parte inferior da Base como na figura à direita.

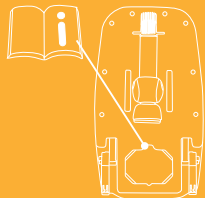

Lista de peças

Por favor, certifique-se de que não há nenhuma peça faltando. Favor contate o vendedor, se algo estiver faltando.

- | | |
|---|--|
| 1 Suporte de cabeça | 10 Botão de Ajuste de Reclinação |
| 2 Almofada do assento | 11 Botão de liberação ISOFIX |
| 3 Fivela | 12 Cinto entrepernas |
| 4 Rede de ajuste | 13 Cinto de ombro |
| 5 Indicador de trava da cadeirinha | 14 Encaixe infantil |
| 6 Indicador de carga da perna | 15 Barra de rebote |
| 7 Carga da perna | 16 Conector ISOFIX |
| 8 Botão de ajuste de carga da perna | 17 Guias ISOFIX |
| 9 Botão de liberação de trava da cadeirinha | 18 Alavanca de ajuste do suporte de cabeça |
| | 19 Proteção de impacto lateral |

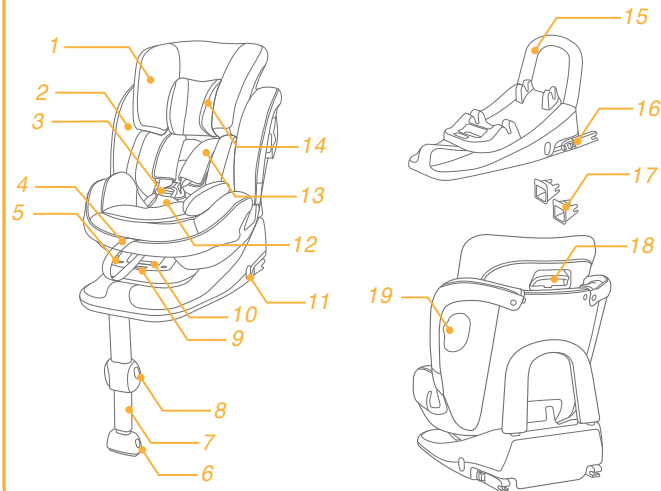

ADVERTÊNCIA

- ! **NENHUMA** cadeirinha infantil pode garantir proteção total contra lesões em um acidente. No entanto, o bom uso deste sistema de retenção para crianças vai reduzir o risco de ferimentos graves ou morte para o seu filho.
- ! **NÃO** permita que os cintos da criança fiquem torcido, mantenha-os planos.
- ! **NÃO** instale ou utilize este sistema de retenção para crianças sem seguir as instruções e avisos deste manual, ou você pode colocar o seu filho em grave risco de lesão ou morte.
- ! **NUNCA** utilize cordas ou quaisquer outros substitutos ao invés de cintos de segurança no caso de lesões da restrição.
- ! **NÃO** faça qualquer alteração nesta cadeirinha nem a use juntamente com componentes de outros fabricantes.
- ! **NÃO** utilize este sistema de retenção para crianças se estiver danificado ou com falta de peças.
- ! **NÃO** utilize o modo virado para frente antes que a criança atinja o peso de 9kg. Mantenha o seu filho virado para trás, enquanto possível, pois virado para trás é a posição mais segura.

ADVERTÊNCIA

- ! **NÃO** deixe o seu filho em roupas enroladas quando estiver usando este sistema de retenção para crianças em modo bebê ou criança, pois isso pode impedir o seu filho seja correta e firmemente preso pelo cintos de ombro e entre as coxas.
- ! Quando usar este sistema de retenção para crianças em modo bebê ou criança ou júnior, o cinto deve ser usado corretamente, e certifique-se de que o cinto subabdominal não está acima da pelve da criança.
- ! **NÃO** deixe este sistema de retenção para crianças solto em seu veículo, porque uma cadeirinha solta pode ser jogada e ferir os ocupantes em uma curva fechada, parada súbita ou colisão. Remova-a, se não estiver em uso regular.
- ! **NUNCA** deixe a criança sem vigilância com este sistema de retenção infantil.
- ! Não usá-lo no banco da frente com airbag ativo quando instalado no modo virado para trás.
- ! **NUNCA** use uma cadeirinha de segunda-mão ou um sistema de retenção para crianças cuja história você não sabe, porque elas podem ter danos estruturais que comprometem a segurança do seu filho.

ADVERTÊNCIA

- ! Por favor, mantenha seu assento infantil afastado da luz do sol, de outro modo ele pode ficar quente para a pele da criança.
- ! NÃO utilize esta cadeirinha infantil para crianças como uma cadeira normal, pois ela tende a cair e pode machucar a criança.
- ! NÃO utilize esta cadeirinha infantil sem as partes macias.
- ! As partes macias não devem ser substituídas nenhuma além daquelas recomendadas pelo fabricante, pois as partes macias constituem uma parte integral do desempenho do assento infantil.
- ! NÃO coloque nada diferente além das peças macias recomendadas neste sistema de retenção para crianças.
- ! NÃO coloque itens soltos dentro do veículo, pois eles podem ser arremessados e podem ferir os ocupantes em curvas acentuadas, paradas repentinas ou colisões.
- ! Não coloque outros itens na parte superior do dispositivo de retenção se estiver na mala do carro para evitar danos.
- ! Não deixe que os cintos ou fivelas da cadeirinha do carro fiquem emperrados ou presos no assento do veículo ou porta.
- ! NÃO continue usando esta cadeirinha infantil depois que ela tiver sofrido um acidente. Substitua-a imediatamente, visto que pode existir dano estrutural invisível da colisão.

ADVERTÊNCIA

- ! Remova a cadeirinha infantil do assento do veículo quando não estiver usando-a por um longo período.
- ! Para evitar asfixia, retire o saco plástico e materiais de embalagem antes de usar este produto. O saco plástico e materiais de embalagem devem, então, ser mantidos afastados de bebês e crianças.
- ! Consulte o vendedor para assuntos relacionados a manutenção, reparos e substituição de peças.
- ! Não coloque objetos na área de carga da perna da frente a sua base.
- ! Verifique com frequência as guias ISOFIX para sujeira e limpe-as, se necessário. A confiabilidade pode ser efetuada pela entrada de sujeira, poeira, partículas de alimento etc.
- ! NÃO utilize qualquer ponto de contato de sustentação de carga além daqueles descritos nas instruções e marcados na cadeirinha infantil.
- ! Instalação correta só é permitida pelo uso dos conectores ISOFIX.
- ! Deve usar a barra de rebote.

Emergência

Em caso de emergência ou acidentes, é importante aplicar primeiros-socorros ao seu filho e buscar tratamento médico imediatamente.

Informações do Produto

1. Este assento de Joie com base é classificado para uso "Semi-Universal" e é apropriado para fixação para as posições de assento dos seguintes carros. Este assento pode ser instalado usando um cinto de 3 pontos retrátil adulto aprovado para UN norma ECE R16 ou similar (usando um cinto adulto retrátil de 3 pontos e ISOFIX ao mesmo tempo enquanto estiver usando o dispositivo de retenção em modo de Grupo 2).
2. As posições do banco em outros carros também podem ser adequadas para aceitar este sistema de retenção para crianças. Se em dúvida, consulte o fabricante ou o vendedor do sistema de segurança infantil.
3. Em dúvida, consulte o fabricante de cadeirinhas infantis ou o vendedor.

Este é um SISTEMA DE RETENÇÃO PARA CRIANÇAS ISOFIX. É aprovado pela Regulamentação ECE 44, 04 e séries de emendas, para o uso geral em veículos com sistemas de ancoragem ISOFIX.

Se encaixará aos veículos com as posições aprovadas como posições ISOFIX (consulte a nossa lista de encaixes de veículo) dependendo da categoria do sistema de retenção para crianças e o encaixe. Em dúvida, consulte o fabricante de cadeirinhas infantis ou o vendedor.

A classe de tamanho ISOFIX para este dispositivo é A ,C, D.

Adequado para	Crianças com peso inferior a 25kg
Grupo de Massa	Grupo 0+/1/2
Materiais	Plásticos, metal, tecido
N.º de Patente	Patentes pendentes

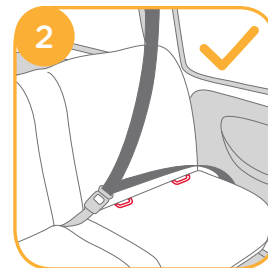
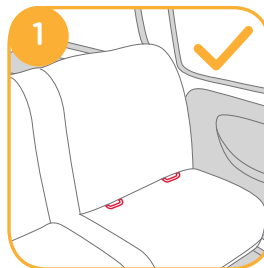

Observar ao instalar

ver imagens 1 - 3



Verifique a lista fornecida por lugares aprovados para fixação da cadeira infantil.

Seleção do Modo de Instalação

Tamanho da Criança	Modo de Instalação	Instalação	Idade de Referência	Posição Reclinada	Imagem de referência
0-18kg	Modo Bebê		Aprox < 4 anos	Posição 1-7	1
9-18kg	Modo Criança		Aprox 1 a 4 anos	Posição 1-7	1
15-25kg	Modo Júnior		Aprox 3 a 7 anos	Posição 1-7	2

Use o Encaixe Infantil



Recomendamos o uso do encaixe infantil completo enquanto o bebê estiver abaixo de 0-6 meses ou até que ultrapasse o encaixe. O encaixe infantil aumenta a proteção contra choques laterais.



Solte o encaixe no suporte de cabeça para remover a parte do encaixe para a cabeça da criança.



Retire a parte do suporte da cabeça do bebê quando a cabeça da criança não se encaixa confortavelmente.



Retire a parte do suporte da cabeça do bebê quando os ombros do bebê não se encaixam mais confortavelmente.



1



2

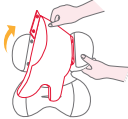

Retire o encaixe de almofada para bebê destacando os encaixes para permitir mais espaço quando o bebê não cabe confortavelmente. A almofada pode ser utilizada separadamente sem ser anexada ao encaixe para reforçar as costas da criança para mais conforto.

Instalando a Base para uso com o assento stages™ isofix

Instalação do Sistema Base ISOFIX i-Tamanho

ver imagens 4 - 13

Estenda a perna de carga do compartimento de armazenamento.

4

! Insira a barra de rebote para baixo até ouvir um "clique", que significa que o conjunto está completo. 4-1

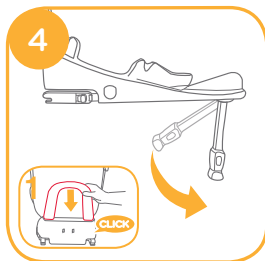

Se for necessário anexe as guias de plástico nas barras ISOFIX do veículo

5-1

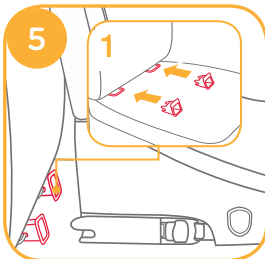

Estenda os conectores ISOFIX pressionando o botão de liberação

6-1 enquanto puxa o conector 6-2

! Pressione o botão de ajuste ISOFIX 6-1 e pressione para ajustar 7 até a barra de rebote apertar contra o banco do veículo.

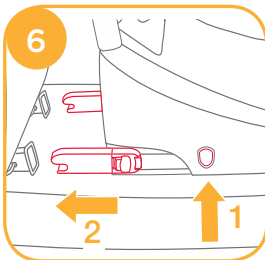

! Certifique-se de que ambos os conectores ISOFIX estão firmemente conectados aos seus pontos de fixação ISOFIX. As cores dos indicadores em ambos os conectores ISOFIX devem estar completamente verdes. 7-1

! Há 9 posições ajustáveis para ISOFIX. Pressione o botão de liberação ISOFIX e empurre a Base contra o assento do veículo até apertar.

Depois de colocar a Base no assento do veículo, estique a perna de carga no piso 8-1, quando o indicador de perna de carga ficar verde, significa que ele está instalado corretamente. Vermelho significa que está instalado incorretamente. 9

! Quando o indicador de carga da perna aparecer vermelho, ele mostra que a carga da perna está na posição errada.

! Certifique-se de que a carga de perna está totalmente em contato com o piso do veículo.

! Aperte o botão de liberação de carga de perna, então encurte o comprimento da carga de perna para cima. 8

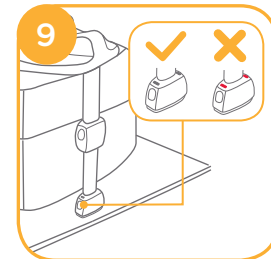
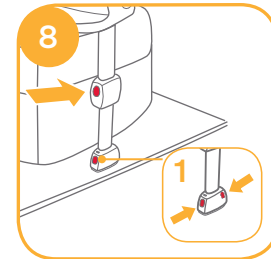
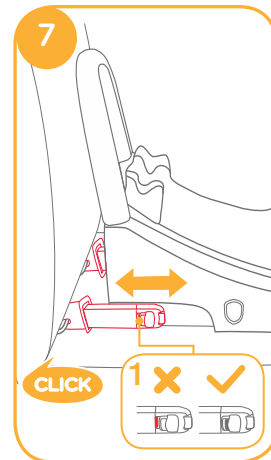

! Os conectores ISOFIX devem ser presos e travados no pontos de fixação ISOFIX. 10-1

! A perna da carga deve ser instalada corretamente com indicador verde. 10-2

Por favor, consulte o modo bebê e modo criança e júnior na seção para utilizar o stages™ isofix.

Removendo a base

Para remover a base do veículo pressione o botão de liberação 11-1 e puxe a base para trás do assento. 11-2

Em seguida, pressione 12-1 e puxe o conector ISOFIX 12-2

! Para o transporte de base, pressione ISOFIX solte botão 13-1 e retorne o conector ISOFIX para que seja dobrado completamente 13-2.

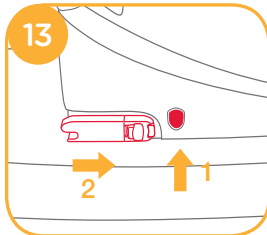
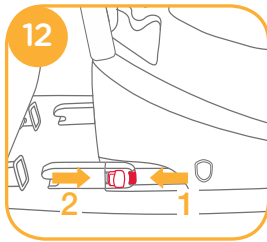
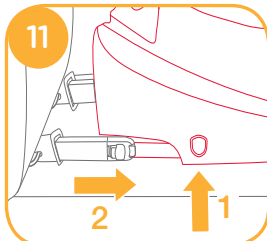

Instalando o assento stages™ isofix na Base

ver imagens 14 - 38

Modo Bebê (Modo para Trás)

Virado para trás Aprox nascimento aos 4 anos

Posição reclinada Posição 1 -7

! Por favor, instale a Base no assento do veículo (com a barra de rebote acoplada) e, em seguida, instale a estrutura e, em seguida, coloque a criança no stages™ isofix.

! Certifique-se de barra de rebote está encaixada na Base.

! É a forma mais prática para instalar a estrutura quando a Base estiver na 7 posição.

! Puxe para cima o sistema de retenção para crianças para ter certeza de que está encaixada na Base.

! Por favor, certifique-se de que não há nenhum vão entre o banco do veículo e a parte inferior da Base.

! Certifique-se de abrir a proteção de impacto lateral para mais segurança contra impacto lateral. 14-1 A proteção contra impacto lateral em frente à porta de veículo pode ser fechada para permitir mais espaço de sentar. 14-2

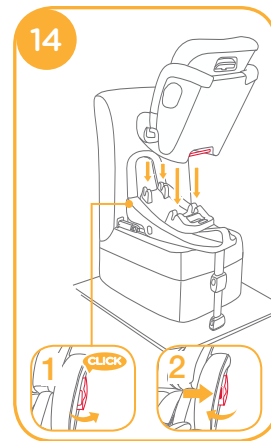

Se o stages™ isofix estiver seguro, o indicador de trava do stages™ isofix fica verde. Se o stages™ isofix não estiver seguro, o stages™ isofix aparece vermelho. **15-1**

1. O encaixe infantil é para proteção da criança. As crianças com altura inferior a 60 cm devem utilizar o encaixe completo.
2. O encaixe infantil inclui o calço e parte apoio de cabeça e corpo.
3. Por favor, instale a base Base no assento do veículo e, em seguida, instale a estrutura e, em seguida, coloque a criança no stages™ isofix.
4. Depois que a criança tiver sido posicionada no assento, verifique se a faixa de ombro está na altura correta.
5. Por favor, certifique-se de que o encaixe para bebê o tem calço montado antes de usá-lo para criança. **16**
6. Solte e encaixe do suporte de cabeça e, em seguida, retire o encaixe infantil. Por favor, consulte (Uso do encaixe Infantil). Para montar em suporte de cabeça inverta os passos. **17**
7. Depois de retirar o calço do encaixe infantil, por favor, guarde-o em um lugar onde a criança não pode acessá-lo.

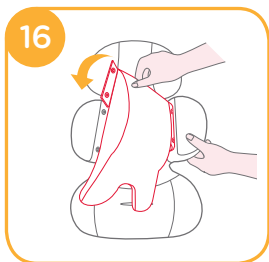

Protegendo o seu Filho no stages™ isofix Virado para Trás

1. Pressione o botão ajustador de rede, enquanto empurra a faixa de ombro no comprimento desejado. **18**
18-1 Rede de ajuste
2. Pressione o botão vermelho para soltar a fivela. **19**
3. Prenda as fivelas em ambos os lados do assento para colocar o bebê no modo mais conveniente. **20**

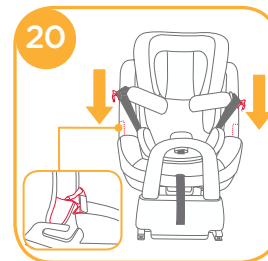
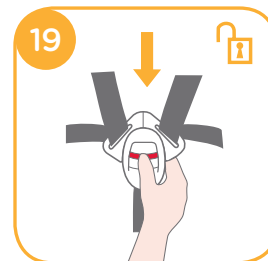
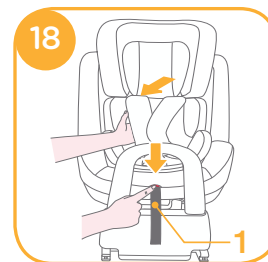

4. Coloque a criança no stages™ isofix e passe ambos os braços através dos cintos. 21

! Quando usado virado para trás, a altura dos cintos de ombro deve ficar nivelada com os ombros da criança. 22

! Depois que a criança estiver sentada, verifique novamente se o cinto de ombro está na altura correta.

5. Prenda a fivela. 23

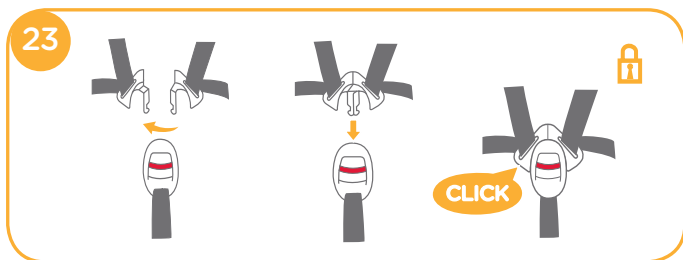

6. Puxe a rede de ajuste e a ajuste no comprimento apropriado para certificar que seu filho esteja apropriadamente preso. 24

! Certifique-se de que o espaço entre a criança e a correia de ombro é de aproximadamente a espessura de uma mão no peito da criança.

! Para liberar o assento stages™ isofix, tire a criança do assento stages™ isofix, levante a tampa do stages™ isofix 25-2 enquanto aperta o botão de liberação da retenção infantil. 25-1

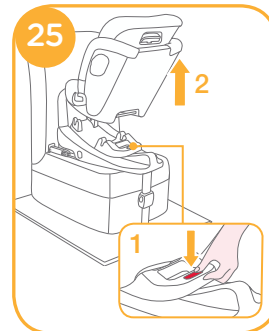
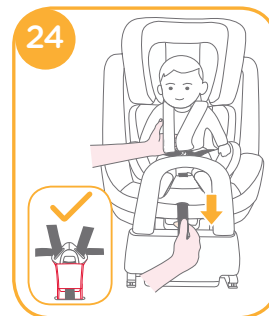

Modo Criança (Modo para Frente)

Voltado para a frente Aprox 1 a 4 anos

Posição reclinada Posição 1 -7

- ! Por favor, instale a Base no assento do veículo (com a barra de rebote acoplada) e, em seguida, instale a estrutura e, em seguida, coloque a criança no stages™ isofix.
- ! Certifique-se de barra de rebote está encaixada na Base.
- ! É a forma mais prática para instalar a estrutura quando a Base estiver na 7 posição.

Se o stages™ isofix estiver seguro, a trava infantil fica verde. Se o stages™ isofix não estiver seguro, o indicador travado aparece vermelho. 27-1

- ! Puxe o stages™ isofix para cima para ter certeza de que está encaixada na base.
- ! Por favor, certifique-se de que não há nenhum vão entre o banco do veículo e a parte inferior da Base.

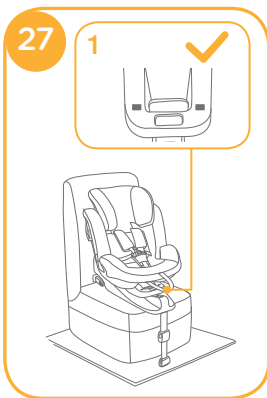

Protegendo o seu Filho no stages™ isofix Virado para Frente

Nota

1. Ao instalar o stages™ isofix no modo virado para frente, não use o encaixe infantil.
 2. Por favor, instale a Base no assento do veículo e, em seguida, instale a estrutura e, em seguida, coloque a criança no stages™ isofix.
 3. Depois que a criança tiver sido posicionada no stages™ isofix, verifique se a faixa de ombro está na altura correta.
1. Pressione o botão ajustador de rede, enquanto empurra a faixa de ombro no comprimento desejado.
 2. Pressione o botão vermelho para soltar a fivela.
 3. Prenda as fivelas em ambos os lados do assento para colocar o bebê no modo mais conveniente. 28
 4. Coloque a criança no stages™ isofix e acione a fivela. 29

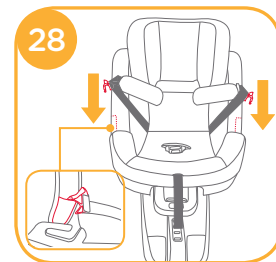

! Quando usado virado para frente, a altura dos cintos de ombro deve ficar nivelada com os ombros da criança. 30

! Depois que a criança estiver sentada, verifique novamente se o cinto de ombro está na altura correta.

5. Prenda a fivela.

6. Puxe a rede de ajuste e a ajuste no comprimento apropriado para certificar que seu filho esteja apropriadamente preso. 29

! Certifique-se de que o espaço entre a criança e a correia de ombro é de aproximadamente a espessura de uma mão no peito da criança.

! Para liberar o assento stages™ isofix, tire a criança do assento stages™ isofix, levante a tampa do stages™ isofix enquanto aperta o botão de liberação da retenção infantil.



Modo Júnior (Modo para Frente)

Voltado para a frente Aprox 3 a 7 anos

Posição reclinada Posição 1 -7

! Por favor, instale a Base no assento do veículo (com a barra de rebote acoplada) e, em seguida, instale a estrutura e, em seguida, coloque a criança no stages™ isofix.

! Certifique-se de barra de rebote está encaixada na Base.

! É a forma mais prática para instalar a estrutura quando a Base estiver na 7 posição. 31



! Use apenas o cinto de segurança quando instalar a cadeirinha infantil no modo júnior, não use o encaixe infantil, as faixas de ombro ou cinto entre-pernas, por favor, guarde os cintos de ombro, afivela as linguetas da fivela nos respectivos compartimentos de armazenamento.

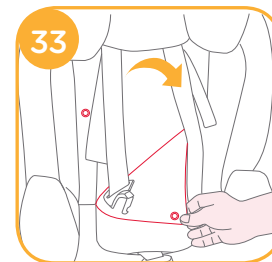
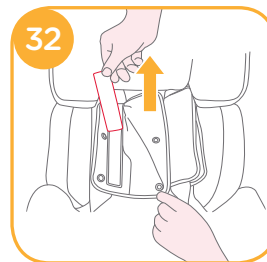

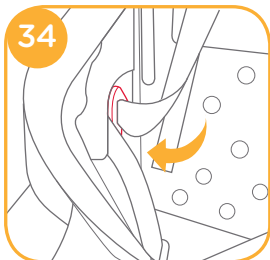

! Por favor, ajuste os cintos de ombro no comprimento adequado antes de armazenar as faixas de ombro e afivela em seus compartimentos de armazenamento.

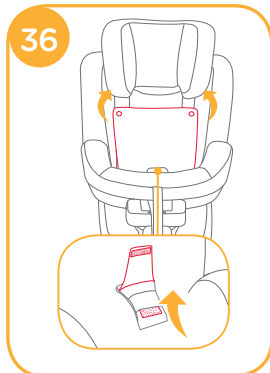
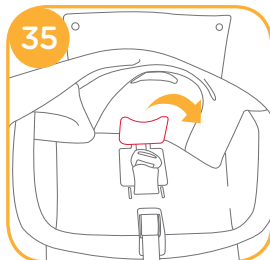

Protegendo o seu Filho no stages™ isofix Virado para Frente

- ! Posicione o cinto de ombros através da guia do cinto de ombros, passe o cinto de abdômen pelas aberturas do assento. Aperte a fivela e puxe o cinto de segurança do veículo para apertar. 37
- ! Quando usado no modo júnior, as guias dos cintos de ombro devem ficar niveladas ou acima dos ombros da criança. 38
- ! O sistema de cadeirinha infantil não pode ser usado se a fivela do cinto de segurança do veículo (final fêmea da fivela) for muito longa para ancorar o sistema de retenção para crianças com segurança. 37-1

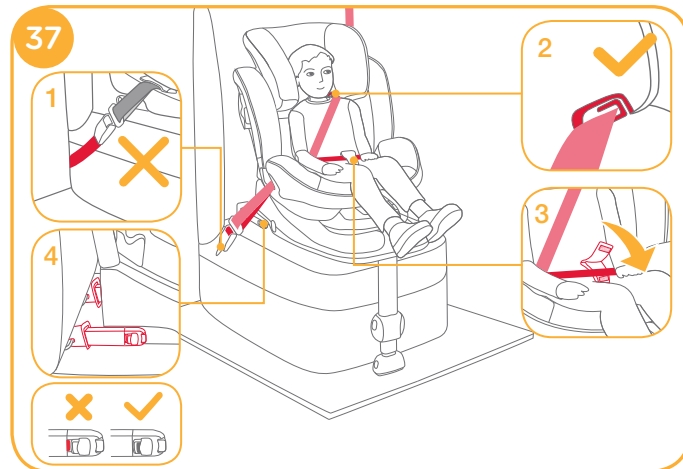

- ! O cinto de ombro deve passar através da guia do cinto de ombro. 37-2
- ! O cinto do veículo deve atravessar pelo cinto de coxas e, em seguida, anexar os fixadores de laço e gancho sobre ele. 37-3
- ! Certifique-se de que ambos os conectores ISOFIX estão firmemente conectados aos seus pontos de fixação ISOFIX. As cores dos indicadores em ambos os conectores ISOFIX devem estar completamente verdes. 37-4
- ! Não use o cinto de ombro solto ou posicionado sob o braço.
- ! Não use o cinto de ombro por trás das costas da criança.

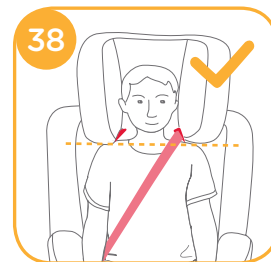

Ajuste de Inclinação

ver imagens 39 - 41

! Por favor, verifique novamente a perna de carga após reclinar.



Há 7 ângulos de reclinção com o modo bebê e 7 posições para modo criança e 7 posições para modo júnior. 40 41

40



1

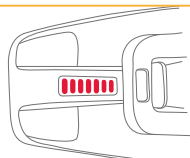

41

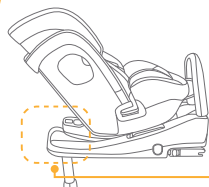

1

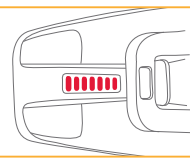

Ajuste de altura

ver imagens 42

1. Por favor, ajuste o apoio da cabeça e verifique se o cinto de ombro está na altura correta conforme 22 30 .
2. Aperte a alavanca de ajuste do suporte de cabeça 42-1, enquanto puxa ou empurra o suporte de cabeça até que ele encaixe em uma das 6 posições. As posições do suporte de cabeça são apresentadas como 42.

! As abas laterais podem ser abertas enquanto o suporte de cabeça é ajustado na 6ª posição.

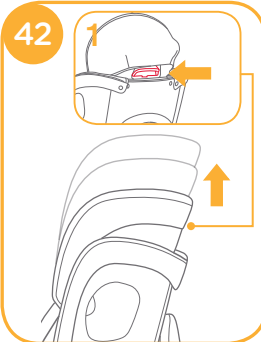

Separar as partes macias

ver imagens 43 - 50

Pressione o botão vermelho para soltar a fivela. 43

! Tampa de cinta entrepernas anexada ao furo dos com fixadores de laço e gancho.

Para re-anexar as partes macia, repita os passos acima na ordem inversa.

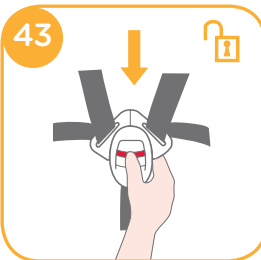

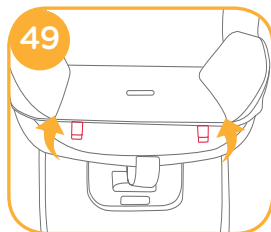
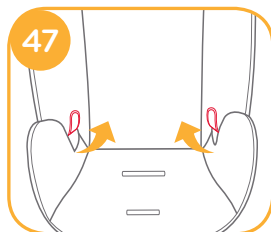
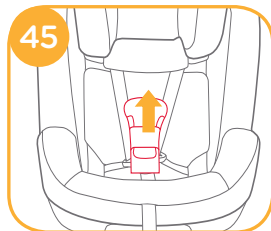
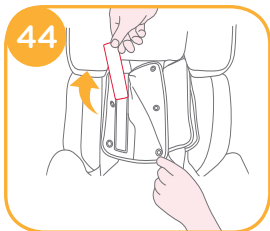

Cuidado e manutenção

- ! Depois de remover a espuma do encaixe infantil, por favor, guarde-a em algum lugar que as crianças não possam acessá-la.
- ! Favor, lave as partes macias com água fresca abaixo de 30°C.
- ! Não passe as partes macias.
- ! Não aplique água sanitária ou lavagem a seco nas partes macias.
- ! Não use detergente neutro não diluído, gasolina ou outros solventes orgânicos para lavar a cadeirinha. Pode danificar a cadeirinha infantil.
- ! Não torça as partes macias para secar com muita força. Isto pode deixar as partes macias com rugas.
- ! Favor, pendure as partes macias para secar na sombra.
- ! Por favor, retire a cadeirinha infantil do veículo se ela não for utilizada por um longo período de tempo. Coloque a cadeirinha infantil na sombra e em algum lugar onde seu filho não consiga acessá-la.



NL Welkom bij Joie™

Gefeliciteerd dat u nu lid bent van de Joie-familie! Het doet ons veel genoegen om deel te kunnen uitmaken van uw reis met uw kleintje. Onderweg met de Joie stages™ isofix maakt u gebruik van een volledig gecertificeerd -kinderzitje. Lees deze handleiding zorgvuldig en volg elke stap om voor een comfortabele rit en de beste bescherming van uw kind te zorgen.

Om deze Joie stages™ isofix te gebruiken met een 3-punts veiligheids-gordel voor volwassenen en de ISOFIX-aansluitingen volgens de ECE R44.04 Regulation, moet het kind 0-25 kg wegen (ongeveer 0-7 jaar oud). Deze stages™ isofix kan worden geïnstalleerd met een intrekbare 3-punts veiligheidsgordel goedgekeurd overeenkomstig ECE R16 of een gelijksoortige norm.

Voet

Deze instructies beschrijven het gebruik van het stages™ isofix-zitje en de Base. Deze Base kan tevens worden gebruikt met een aantal andere babyzitjes van Joie. Lees alle aanwijzingen in deze handleiding voordat u het product opzet en gebruikt.

! BELANGRIJK: BEWAREN VOOR LATER GEBRUIK. LEES DIT ZORGVUL-DIG DOOR.

Guarde o manual de instruções no compartimento de armazenamento na parte inferior da Base como na figura à direita.

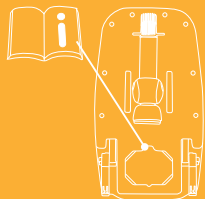

Onderdelenlijst

Controleer op ontbrekende onderdelen. Neem contact op met de verkoper als iets ontbreekt.

- | | |
|-------------------------------------|----------------------------------|
| 1 Hoofdsteen | 10 Instelknop schuine stand |
| 2 Zitkussen | 11 ISOFIX-ontgrendelknop |
| 3 Gesp | 12 Kruisriem |
| 4 Instellen gordel | 13 Schouderriem |
| 5 Indicator kinderzitje vergrendeld | 14 Baby-inzetstuk |
| 6 Steunvoetindicator | 15 Terugslagbalk |
| 7 Steunvoet | 16 ISOFIX-aansluiting |
| 8 Instelknop beenruimte | 17 ISOFIX-geleiders |
| 9 Ontgrendelknop kinderzitje | 18 Instelhendel voor hoofdsteen |
| | 19 Afscherming voor inslag opzij |

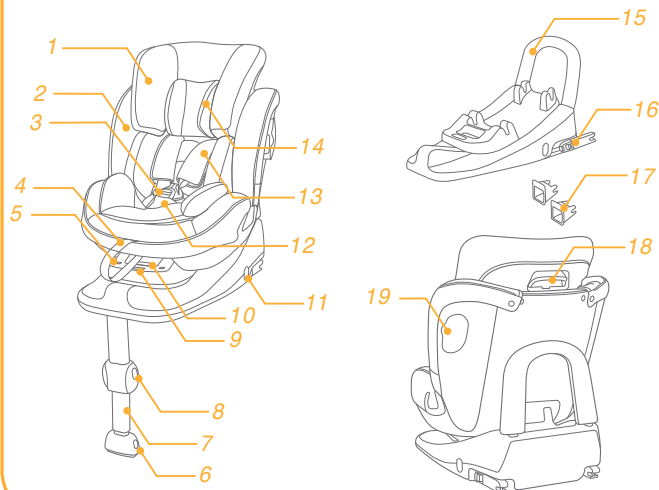

WAARSCHUWING

- ! GEEN ENKEL kinderzitje biedt volledige bescherming tegen letsel bij een ongeluk. Maar het juiste gebruik van het kinderzitje verlaagt het risico op ernstig letsel of de dood.
- ! Laat de riemen van het kinderzitje NIET verdraaid raken, houd ze plat.
- ! Installeer dit kinderzitje NIET zonder de aanwijzingen en waarschuwingen in deze handleiding te volgen, anders brengt u uw kind ernstig in gevaar.
- ! Gebruik NOOIT touwen of andere vervangingsmiddelen voor stoelriemen in geval van letsel door het kinderzitje.
- ! Breng GEEN veranderingen aan dit kinderzitje aan en gebruik het niet in combinatie met onderdelen van andere fabrikanten
- ! Gebruik dit kinderzitje NIET als het is beschadigd of als onderdelen ontbreken.
- ! Gebruik de vooruitkijkende stand NIET voordat het kind meer dan 9 kg weegt. Laat uw kind zo lang mogelijk naar achteren kijken omdat dit de veiligste positie is.

WAARSCHUWING

- ! Laat uw kind NIET in los omgeslagen kleding in dit kinderzitje zitten in de baby- of peuterstand, omdat uw kind hierdoor niet goed en stevig wordt vastgehouden door de schouderriemen en de riemen tussen de dijen.
- ! Bij het gebruik van dit kinderzitje in de baby- of peuter- of juniorstand moeten deze riemen op de juiste wijze worden gebruikt, en u moet er voor zorgen dat de heupgordel niet boven het bekken van het kind komt.
- ! Laast dit kinderzitje NIET los of niet goed bevestigd in de auto staan omdat een niet goed vastgezet kinderzitje rondgeslingerd kan worden en de inzittenden kan verwonden bij een scherpe bocht, plotseling remmen of een botsing. Verwijder het als het niet regelmatig gebruikt wordt.
- ! Laat uw kind NOOIT zonder toezicht achter in het kinderzitje.
- ! Gebruik het niet op de voorbank met een actieve airbag indien geïnstalleerd in de naar achter kijkende modus.
- ! Gebruik NOOIT een tweedehands kinderzitje of een kinderzitje waarvan u de afkomst niet kent, omdat deze structurele schade kan bevatten die de veiligheid van uw kind in gevaar brengt.

WAARSCHUWING

- ! Houd dit kinderzitje uit de buurt van zonlicht, anders kan het te heet worden voor de huid van uw kind.
- ! Gebruik dit kinderzitje NIET als normale stoel, omdat het kan omvallen en het kind zou kunnen verwonden.
- ! Gebruik dit kinderzitje NIET zonder de zachte onderdelen.
- ! Vervang de zachte onderdelen alleen door degene die door de fabrikant worden aanbevolen omdat de zachte onderdelen een belangrijk onderdeel vormen van de werking van het kinderzitje.
- ! Plaats ALLEEN de aanbevolen zachte goederen in dit kinderzitje.
- ! Leg GEEN voorwerpen in de auto die niet vast zitten, omdat deze alle kanten uit kunnen rollen en de inzittenden in een scherpe bocht, bij plotseling remmen of een botsing kunnen verwonden.
- ! Plaats geen andere items bovenop het kinderzitje als het in de kofferbak ligt om beschadiging te voorkomen.
- ! Voorkom dat de riemen of gespen van het autozitje verstrikt raken in de autostoel of deur.
- ! Gebruik dit kinderzitje NIET MEER als het onderworpen is aan een botsing. Vervang het direct, omdat er onzichtbare structurele schade kan zijn ontstaan door de botsing.

WAARSCHUWING

- ! Verwijder dit kinderzitje van de autostoel als het gedurende langere tijd niet gebruikt wordt.
- ! Om verstikking te voorkomen, moet u de plastic zak en verpakkingsmaterialen verwijderen voordat u de stoel gebruikt. Houd de plastic zak en verpakkingsmaterialen buiten bereik van baby's en kinderen.
- ! Neem contact op met de distributeur over onderhoud, reparaties en vervangen van onderdelen.
- ! Plaats geen voorwerpen in het beengebied voor de voet.
- ! Controleer de ISOFIX-geleiders regelmatig op vuil en maak ze zo nodig schoon. De betrouwbaarheid loopt terug door het binnendringen van vuil, stof, voedselresten enz.
- ! Gebruik GEEN andere lastdragende contactpunten dan degene die in de aanwijzingen worden beschreven en die op het kinderzitje zijn aangegeven.
- ! De juiste installatie is alleen toegestaan met de ISOFIX-connectoren.
- ! U moet de terugslagbalk gebruiken.

Noodgeval

Bij een noodsituatie of een ongeluk is het heel belangrijk om uw kind direct te laten verzorgen met eerste hulp en medische behandeling.

Productinformatie

1. Dit Joie-kinderzitje met basis is geclassificeerd voor “Semi-universeel” gebruik en is geschikt voor vastzetten in de stoelposities van de volgende auto's. Dit kinderzitje kan worden geïnstalleerd met een intrekbare 3-punts veiligheidsgordel goedgekeurd overeenkomstig UN ECE R16 of een gelijksoortige norm (Met gebruik van een intrekbare 3-punts veiligheidsgordel en ISOFIX tegelijkertijd met het gebruik van het kinderzitje in modus Groep 2).
2. Stoelposities in andere auto's kunnen eveneens geschikt zijn voor dit kinderzitje. Neem in geval van twijfel contact op met de fabrikant of de verkoper.
3. Neem in geval van twijfel contact op met de fabrikant of de verkoper van het kinderzitje.

Dit is een babyzitje voor het ISOFIX-SYSTEEM. Het is goedgekeurd volgens UN ECE richtlijn 44, aanvullingen serie 04 voor algemeen gebruik in voertuigen uitgerust met ISOFIX-verankeringsystemen.

Het is geschikt voor voertuigen met posities die zijn goedgekeurd als ISOFIX-posities (raadpleeg onze voertuigmontagelijst), afhankelijk van de categorie van het kinderzitje en van de bevestiging. Neem in geval van twijfel contact op met de fabrikant of de verkoper van het babyzitje.

De ISOFIX-grootteklasse waarvoor dit zitje is bedoeld, is A, C en D.



Geschikt voor	Gewicht kind onder 25 kg.
Masssagroep	Groep 0+ / 1/2
Materiaal	Kunststoffen, metaal, geweven stoffen
Patent nr.	Patent aangevraagd

Installatiekwesities

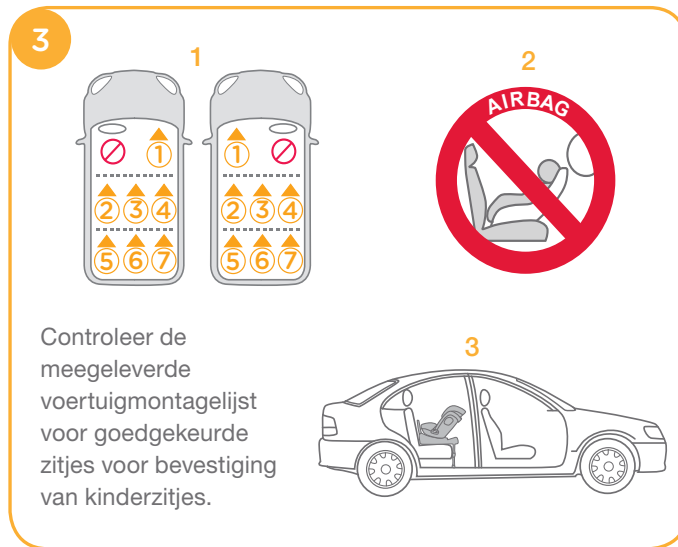
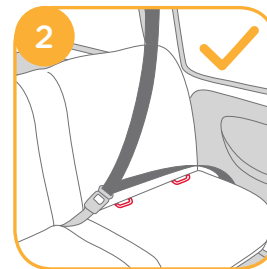
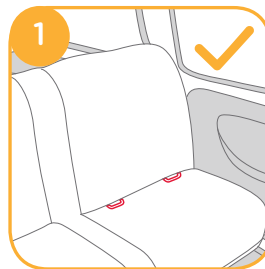
zie afbeeldingen 1 - 3



De installatiemodus kiezen

Grootte kind	Installatiestand	Installatie	Referentieleeftijd	Schuifstand	Imagem de referència
0-18kg	Baby-stand		Ongeveer <4 jaar	Stand 1-7	1
9-18kg	Peuter-stand		Ongeveer 1 tot 4 jaar	Stand 1-7	1
15-25kg	Junior-stand		Ongeveer 3-7 jaar	Stand 1-7	2

Het babyinzetstuk gebruiken



We adviseren het gebruik van de volledige kinderinzetstuk zolang de baby kleiner is dan 0-6 maand of tot het te groot is voor het inzetstuk. Het kinderinzetstuk verbetert de bescherming tegen zijdelingse inslagen.



Maak de clips op de hoofdsteun los om het hoofddeel van het kinderinzetstuk te verwijderen.



Verwijder het hoofdsteundeel van het kinderinzetstuk als het hoofd van het kind niet langer comfortabel past.



Verwijder het lichaamsgedeelte van het kinderinzetstuk als de schouders van het kind niet langer comfortabel passen.





1



2

Verwijder het kinderinzetkussen door de klemmen los te maken zodat er meer ruimte ontstaat als het kind niet comfortabel kan zitten. U kunt het kussen apart gebruiken zonder het aan het inzetstuk te bevestigen om de rug van het kind te ondersteunen voor meer comfort.

De Base installeren voor gebruik met het stages™ isofix-zitje

Installatie van ISOFIX-voetsysteem

zie afbeeldingen 4 - 13

Vouw de steunvoet uit het opslagvak.

4

! Steek de terugslagbalk omlaag in tot u een klik hoort, wat betekent dat de montage voltooid is. 4-1

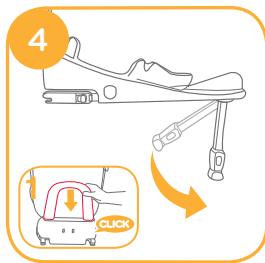

Bevestig de plastic geleiders indien vereist op de ISOFIX-stangen van het voertuig 5-1

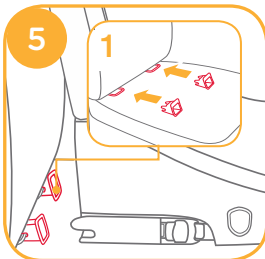

Verleng de ISOFIX-aansluitingen door de vrijgaveknop 6-1 te drukken terwijl u aan de aansluiting 6-2 trekt

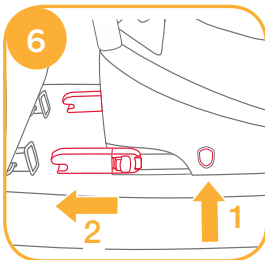

! Druk op de ISOFIX-afstelknop 6-1 en druk voor afstellen op 7 totdat de terugslagbalk stevig tegen de autostoel staat.

! Controleer of beide ISOFIX-aansluitingen stevig vast zitten aan hun ISOFIX-ankerpunten. De kleur van de indicatoren op beide ISOFIX-aansluitingen moet helemaal groen zijn. 7-1

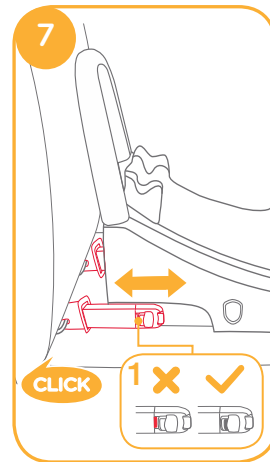

! Er zijn 9 afstelbare standen voor ISOFIX. Druk op de ISOFIX-vrijgaveknop en druk de Base terug tegen de autostoel tot deze stevig staat.

Na het plaatsen van de Base op de autostoel, trekt u de steunvoet uit tot de vloer 8-1, wanneer de indicator van de steunvoet groen wordt, is de installatie juist uitgevoerd. Rood wijst op een onjuiste installatie. 9

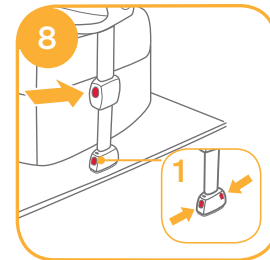

! Als de steunvoetindicator rood is, betekent dit dat de steunvoet in de verkeerde stand staat.

! Zorg ervoor dat de steunvoet volledig in contact is met de vloer van het voertuig.

! Knijp de ontgrendelknop van de steunvoet in en kort de steunvoet in naar boven. 8

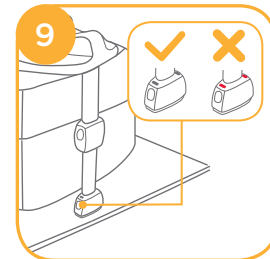

! De ISOFIX-aansluitingen moeten worden aangesloten en vergrendeld in de ISOFIX-ankerpunten. 10-1

! De steunvoet moet goed zijn geplaatst en de indicator moet groen zijn. 10-2

Zie de babystand en de peuterstand en de juniorstand voor het gebruik van de stages™ isofix.

De voet verwijderen

Om de voet te verwijderen van het voertuig, drukt u op de vrijgaveknop 11-1 en trekt u de voet terug van de stoel. 11-2

Druk 12-1 vervolgens en trek terug aan de ISOFIX-aansluiting 12-2

! Voor het vervoeren van de voet drukt u op de ISOFIX-vrijgaveknop 13-1 en verplaatst u de ISOFIX-aansluitingen terug zodat deze volledig is opgevouwen 13-2.

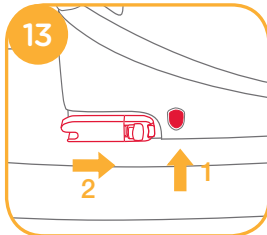
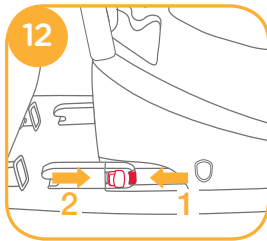
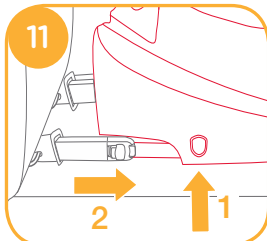

Het stages™ isofix-zitje installeren in de Base

zie afbeeldingen 14 - 38

Babymodus (achteruit kijkend)

Naar achteren kijkend Ong. geboorte tot 4 jaar
Schuine stand Stand 1 -7

! Installeer de Base op de auto stoel (met terugslagbalk bevestigd), vervolgens de kuip, en plaats ten slotte het kind in de stages™ isofix.

! Zorg ervoor dat de terugslagbalk is bevestigd op de Base.

! De handigste manier om de kuip te installeren is wanneer de Base in de 7de stand staat.

! Trek het stages™ isofix-zitje omhoog om te controleren of het goed vast zit op de Base.

! Controleer of er geen ruimte is tussen het bovenvlak van de auto stoel en de onderkant van de Base.

! Open de afscherming voor inslag opzij voor extra beveiliging tegen inslag opzij. 14-1 De bescherming tegen inslag opzij tegenover het portier kan worden gesloten voor meer zitruimte. 14-2

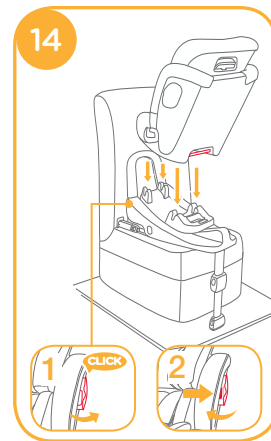

Als de stages™ isofix stevig vast zit, wordt de stages™ isofix vergrendelindicator groen. Als de stages™ isofix niet goed vast zit, is de stages™ isofix rood. 15-1

1. Het baby-inzetstuk is ter bescherming van het kind. Voor kinderen die kleiner zijn dan 60 cm, moet het volledige inzetstuk worden gebruikt.
2. Het babyinzetstuk bevat een hoofdsteen en lichaamsgedeelte en wig.
3. Installeer de voet van de Base op de autostoel, vervolgens de kuip, en plaats ten slotte het kind in de stages™ isofix.
4. Nadat het kind in het zitje is geplaatst, moet u controleren of de schouderriemen op de juiste hoogte zitten.
5. Zorg er voor dat de wig voor het kinderinzetstuk gemonteerd is voordat u het voor een heel klein kind gebruikt. 16
6. Verwijder de klemmen op de hoofdsteen en verwijder het babyinzetstuk. Raadpleeg (Babyinzetstuk gebruiken). Ga in omgekeerde volgorde te werk om de hoofdsteen te monteren. 17
7. Nadat u de wig uit het babyinzetstuk hebt gehaald, moet u het ergens opbergen waar het kind er niet bij kan.

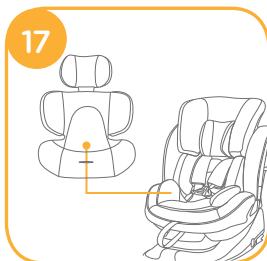
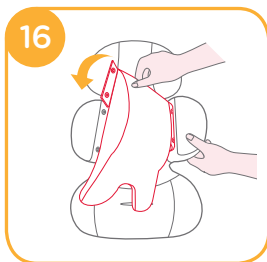
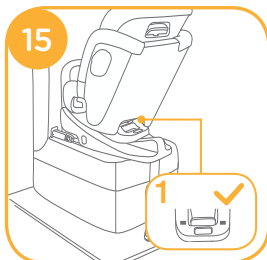

Uw kind in de achteruit gerichte stages™ isofix vastzetten

1. Druk op de gordelinsteller terwijl u de schouderriemen tot de juiste lengte uittrekt. 18

18-1 Instellen gordel

2. Druk op de rode knop om de riem te ontgrendelen. 19

3. Maak de gespen aan beide kanten van het zitje vast zodat u de baby gemakkelijker kunt plaatsen. 20

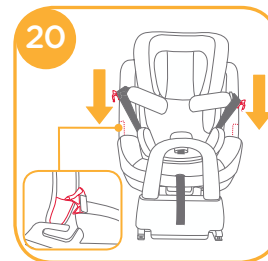
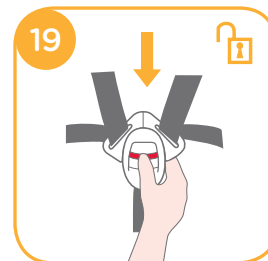
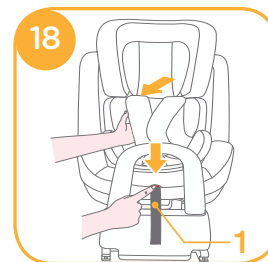

4. Zet het kind in de stages™ isofix en steek beide armen door de riemen. 21

21



! Bij gebruik in de achteruit kijkende stand moet de hoogte voor de schouderriemen gelijklopen met de schouders van het kind. 22

! Nadat het kind in het zitje is geplaatst, moet u controleren of de schouderriemen op de juiste hoogte zitten.



5. Maak de gesp vast. 23

23

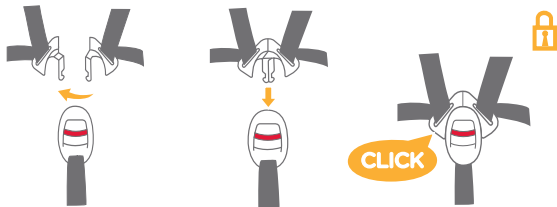

6. Trek de rieminstelling omlaag en stel hem op de juiste lengte af om ervoor te zorgen dat uw kind goed vast zit. 24

! De ruimte tussen het kind en de schouderriemen moet ongeveer de dikte van een vlakke hand plat op de borst van het kind zijn.

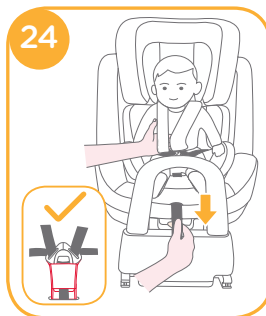

! Om het stages™ isofix-zitje vrij te geven, haalt u het kind uit het stages™ isofix-zitje, til het stages™ isofix-zitje op 25-2 terwijl u in de vrijgaveknop van het kinderzitje knijpt. 25-1

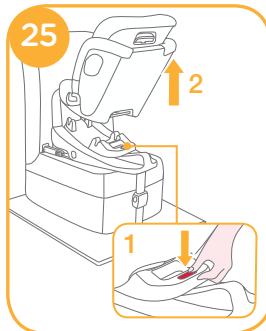

Peutermodus (vooruit kijkend)

Naar voren kijkend Ongeveer 1 tot 4 jaar
Schuine stand Stand 1 -7

- ! Installeer de Base op de autostoel (met terugslagbalk bevestigd), vervolgens de kuip, en plaats ten slotte het kind in de stages™ isofix.
- ! Zorg ervoor dat de terugslagbalk is bevestigd op de Base.
- ! De handigste manier om de kuip te installeren is wanneer de Base in de 7de stand staat.

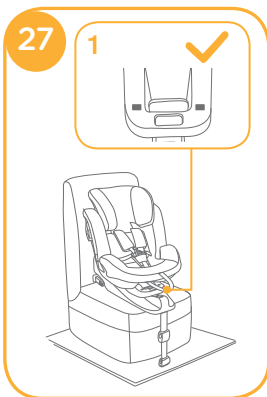

Als de stages™ isofix stevig vast zit, wordt de indicator Kinderzitje vergrendeld groen. Als de stages™ isofix niet goed vast zit, is de indicator rood. 27-1

- ! Trek het stages™ isofix-zitje omhoog om te controleren of het goed vast zit op de voet.
- ! Controleer of er geen ruimte is tussen de autostoel en de onderkant van de Base.

Uw kind in de vooruit gerichte stages™ isofix vastzetten

Opmerking

1. Gebruik het babyinzetstuk niet als u de stages™ isofix in de vooruit gerichte stand installeert.
2. Installeer de Base op de autostoel, vervolgens het zitje, en plaats ten slotte het kind in de stages™ isofix.
3. Nadat het kind in het stages™ isofix-zitje is geplaatst, moet u controleren of de schouderriemen op de juiste hoogte zitten.

1. Druk op de gordelinsteller terwijl u de schouderriemen tot de juiste lengte uittrekt.
2. Druk op de rode knop om de riem te ontgrendelen.
3. Maak de gespen aan beide kanten van het zitje vast zodat u de baby gemakkelijker kunt plaatsen. 28
4. Zet het kind in de stages™ isofix en maak de gesp vast. 29

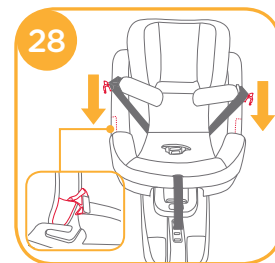

! Bij gebruik in de vooruit kijkende stand moet de hoogte voor de schouderriemen gelijklopen met de schouders van het kind. **30**

! Nadat het kind in het zitje is geplaatst, moet u controleren of de schouderriemen op de juiste hoogte zitten.

5. Maak de gesp vast.

6. Trek de rieminstelling omlaag en stel hem op de juiste lengte af om ervoor te zorgen dat uw kind goed vast zit. **29**

! De ruimte tussen het kind en de schouderriemen moet ongeveer de dikte van een vlakke hand plat op de borst van het kind zijn.

! Om het stages™ isofix-zitje vrij te geven, haalt u het kind uit het stages™ isofix-zitje, til het stages™ isofix-zitje op terwijl u in de vrijgaveknop van het kinderzitje knijpt.



Juniormodus (vooruit kijkend)

VNaar voren kijkend Ongeveer 3 tot 7 jaar
Schuine stand Stand 1 - 7

! Installeer de Base op de autostoel (met terugslagbalk bevestigd), vervolgens de kuip, en plaats ten slotte het kind in de stages™ isofix.

! Zorg ervoor dat de terugslagbalk is bevestigd op de Base.

! De handigste manier om de kuip te installeren is wanneer de Base in de 7de stand staat. **31**



! Gebruik alleen de autoriem bij installatie van het kinderzitje in de juniorstand, gebruik niet het babyinzetstuk, schouderriemen, berg de schouderriemen en gesp op in de betreffende opbergvakken.

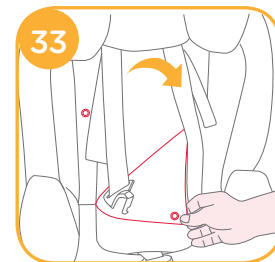
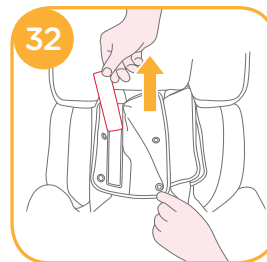

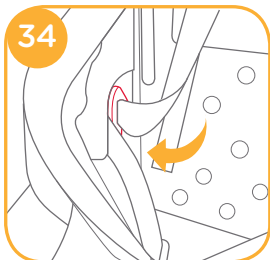

! Pas de schouderriemen aan op de juiste lengte voordat u de schouderriemen en gesp opbergt.

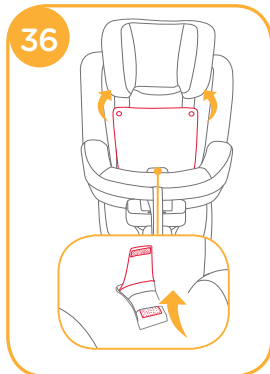
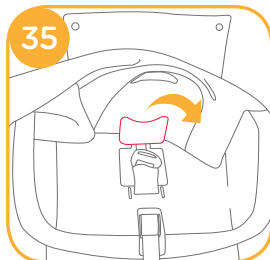

Uw kind in de vooruit gerichte stages™ isofix vastzetten

- ! Steek de schouderriem door de schouderriemgeleider, steek de middelriem door de stoelsleuven. Maak de gesp vast en trek de autoriem aan. **37**
- ! Bij gebruik in de juniorstand moeten de sleuven voor de schouderriemen gelijklopen met of net boven de schouders van het kind liggen. **38**
- ! Het kinderzitje kan niet worden gebruikt als de gesp van de veiligheidsriem (vrouwelijke gesp) te lang is om het kinderzitje veilig vast te zetten. **37-1**

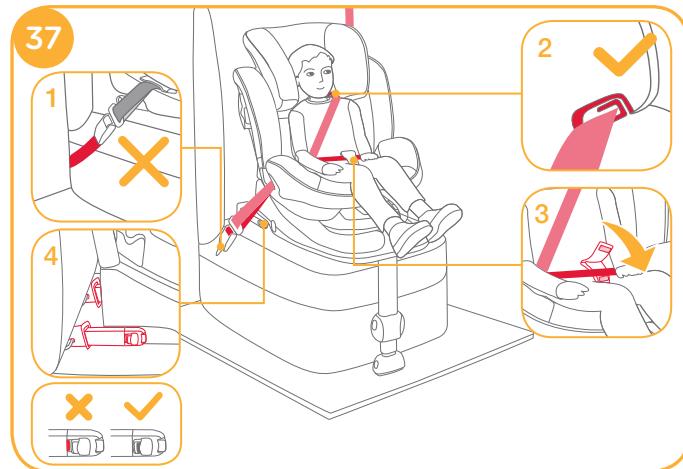

- ! De schouderriem moet door de schouderriemgeleider gaan. **37-2**
- ! De gordelriem van het voertuig moet door het midden van de kruisriemkap gaan en vervolgens de lus- en haakbevestiging er overheen vastmaken. **37-3**
- ! Controleer of beide ISOFIX-aansluitingen stevig vast zitten aan hun ISOFIX-ankerpunten. De kleur van de indicatoren op beide ISOFIX-aansluitingen moet helemaal groen zijn. **37-4**
- ! Gebruik de schouderriem niet los of onder de arm.
- ! Gebruik de schouderriem niet achter de rug van het kind.

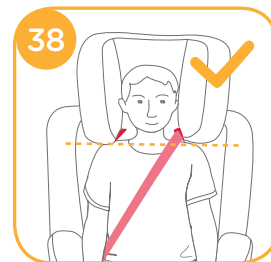

Instelling schuine stand

zie afbeeldingen 39 - 41

! Controleer de stand van de steunvoet nadat u de schuinstand hebt gewijzigd.



Er zijn 7 standen voor de babystand en 7 standen voor de peuterstand en 7 standen voor de juniorstand. 40 41

40



1

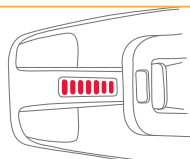

41

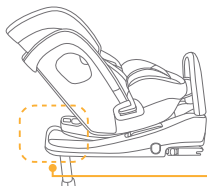

1

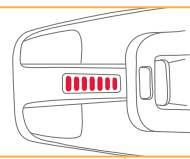

Hoogteafstelling

zie afbeeldingen 42

1. Pas de hoogteteun aan en controleer of de schouderriemen op de juiste hoogte zijn volgens 22 30.
2. Knijp in de hendel voor de afstelling van de hoofdsteun 42-1, en trek tegelijkertijd de hoofdstuk op of druk het omlaag tot het in een van de 6 standen klikt. De standen van de hoofdsteun zijn afgebeeld in 42.

! De zijvleugels kunnen openen als de hoofdsteun is ingesteld in de 6e positie.

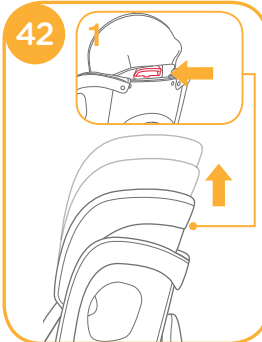

Zachte voorwerpen losmaken

zie afbeeldingen 43 - 50

Druk op de rode knop om de riem te ontgrendelen. 43

! Kruisriemkap bevestigd aan de kruisopening erin met lus- en haakbevestigingen.

Om het zachte materiaal opnieuw te bevestigen, herhaalt u de bovenstaande stappen in omgekeerde volgorde.

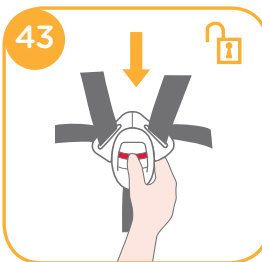

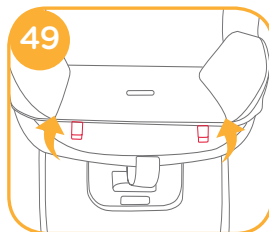
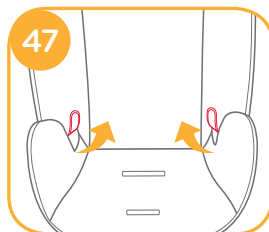
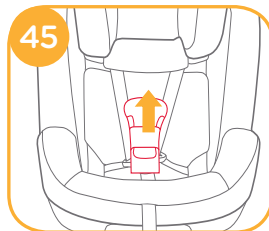
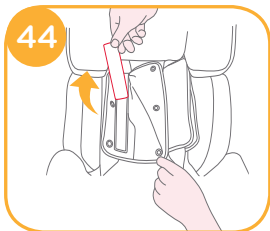

Verzorging en onderhoud

- ! Nadat u het schuim uit het inzetstuk hebt verwijderd, moet u het ergens opbergen waar uw kind er niet bij kan.
- ! Was de zachte onderdelen met koud water onder de 30°C.
- ! De zachte voorwerpen niet strijken.
- ! De zachte voorwerpen niet bleken of laten stomen.
- ! Gebruik geen onverdund neutraal schoonmaakmiddel, benzine of andere organische materialen om het kinderzitje te wassen. Dat kan het kinderzitje beschadigen.
- ! De zachte onderdelen niet draaien voor drogen met veel kracht. Dit kan kreuken achterlaten in de zachte onderdelen.
- ! Laat zachte onderdelen hangend drogen in de schaduw.
- ! Haal het kinderstoeltje uit de autostoel als het voor langere tijd niet wordt gebruikt. Plaats het kinderzitje in de schaduw en ergens waar uw kind er niet bij kan.





Joie™

Joie Children's Products (UK) Ltd,
Venture Point, Towers Business Park,
Rugeley, Staffordshire, WS15 1UZ

bring the kids™

Share the joy at joiebaby.com

P-IM0293D_1