

Joie™

signature

spin 360™ signature

- GB Instruction Manual
- FR Manuel d'utilisateur
- NL Handleiding
- SE Bruksanvisningen



ECE R44.04: A,C,D
ECE R44.04: ISOFIX

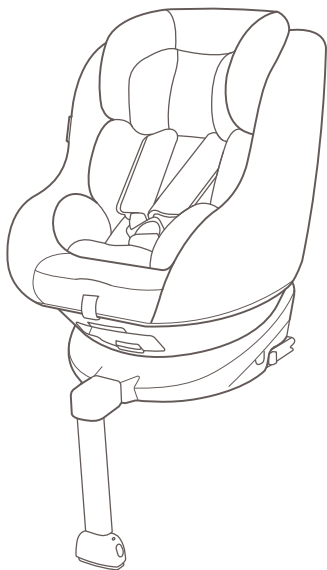

ECE R44.04 Group 0+/1(0-18kg)

GB Welcome to Joie™

Congratulations on becoming part of the Joie family! We are so excited to be part of your journey with your little one. While traveling with the Joie spin 360™ child restraint you are using a high quality, fully certified safety Group 0+/1 child restraint. Please carefully read this manual and follow each step to ensure a comfortable ride and best protection for your child.

If vehicle is equipped with ISOFIX, the vehicle lower anchor points may be visible at the vehicle seat crease. See your vehicle owner's manual for exact locations, anchor identification, and requirements for use.

To use this child restraint with the ISOFIX connections according to the UN ECE R44.04 Regulation, the child should weigh under 18kg (approximately 4 years old or under).

Base

Please read all the instructions in this manual before installing and using the product.

**! IMPORTANT: KEEP FOR FUTURE REFERENCE.
PLEASE READ CAREFULLY.**

Please keep the instruction manual in the storage compartment at the bottom of the base as right figure.

For warranty information, please visit our website at joiebaby.com

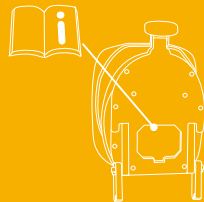

Parts List

Please make sure there are no missing parts. Please contact the retailer if anything is missing.

- | | | | |
|----------|----------------------------|-----------|-------------------------------|
| Fig. 1.1 | Head Support | Fig. 1.9 | Rotating Button |
| Fig. 1.2 | Seat Pad | Fig. 1.10 | Shoulder Strap |
| Fig. 1.3 | Buckle | Fig. 1.11 | Infant Insert |
| Fig. 1.4 | Adjustment Webbing | Fig. 1.12 | Head Support Adjustment Lever |
| Fig. 1.5 | Recline Adjustment Button | Fig. 1.13 | ISOFIX Connector |
| Fig. 1.6 | Load Leg | Fig. 1.14 | ISOFIX Adjuster Button |
| Fig. 1.7 | Load Leg Indicator | Fig. 1.15 | ISOFIX Guides |
| Fig. 1.8 | Load Leg Adjustment Button | Fig. 1.16 | Summer Seat Soft Goods |

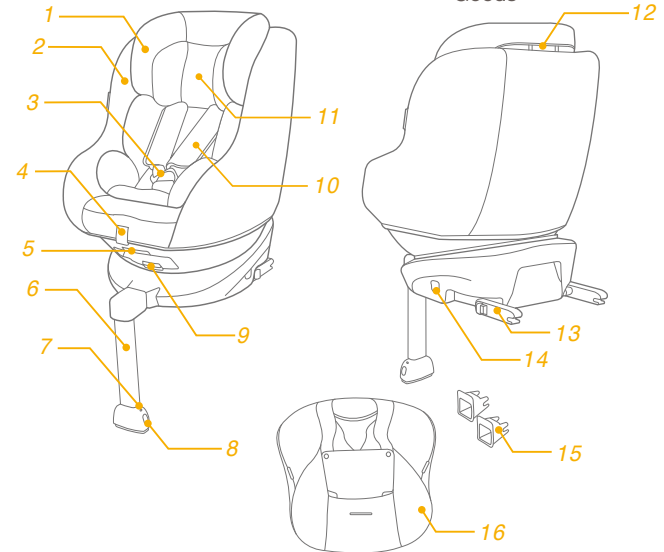

WARNING

- ! NO child restraint can guarantee full protection from injury in an accident. However, proper use of this child restraint will reduce the risk of serious injury or death to your child.
- ! The child should weight under 18kg (approximately 4 years old or under).
- ! Make sure that the straps holding the restraint to the vehicle should be tight and any straps restraining the child should be adjusted to the child's body. Check to make sure that the straps are not twisted.
- ! DO NOT use forward facing mode before the child's weight exceeds 9kg. Keep your child rearward facing as long as possible as rearward facing is the safest position.
- ! DO NOT install or use this child restraint without following the instructions and warnings in this manual or you may put your child at serious risk of injury or death.
- ! DO NOT make any modifications to this child restraint or use it along with component parts from other manufacturers.
- ! DO NOT use this child restraint if it is damaged or has missing parts.

WARNING

- ! DO NOT have your child in swaddled clothes when using this child restraint in rear facing or forward facing mode, because this may prevent your child from being properly and securely fastened by the shoulder harnesses and the harnesses between thighs.
- ! When using this child restraint in rear facing or forward facing mode, the harness must be used correctly, and make sure the lap belt is not above the child's pelvis portion.
- ! DO NOT leave this child restraint unsecured in your vehicle because an unsecured child restraint can be thrown around and may injure occupants in a sharp turn, sudden stop, or collision. Remove it if not in regular use.
- ! NEVER leave your child unattended with this child restraint.
- ! Please do not use this child restraint if the child restraint has dropped from a significant height, hit the ground at a considerable speed, or has visible signs of damage. We are not responsible to replace if the child restraint has been damaged under these abnormal conditions. A new child restraint will need to be purchased when any of the aforementioned conditions occurs.

WARNING

- ! NEVER install this child restraint on any vehicle seat equipped with safety airbags when used in rear facing mode.
- ! NEVER use a second-hand child restraint or a child restraint whose history you do not know because they may have structural damage that endangers your child's safety.
- ! Please keep this child restraint away from sunlight, otherwise it may be too hot for the child's skin.
- ! DO NOT use this child restraint as a regular chair as it tends to fall down and could injure the child.
- ! DO NOT use this child restraint without the soft goods.
- ! The soft goods should not be replaced with any besides the ones recommended by the manufacturer, because the soft goods constitute an integral part of the child restraint performance.
- ! DO NOT put anything other than the recommended soft goods in this child restraint.

WARNING

- ! DO NOT put unsecured items in the vehicle because they can be thrown around and may injure occupants in a sharp turn, sudden stop, or collision.
- ! Do not place other items on top of the child restraint if it is in the car boot to prevent damage.
- ! Do not allow the child restraint harness or buckles to become trapped or caught in the vehicle seat or door.
- ! DO NOT continue to use this child restraint after it has suffered any violent crash. Replace immediately as there may be invisible structural damage from the crash.
- ! Remove this child restraint from the vehicle seat when it is not in use for a long period of time.
- ! To avoid suffocation, remove plastic bag and packaging materials before using this product. The plastic bag and packaging materials should then be kept away from babies and children.
- ! Consult the retailer for issues concerning maintenance, repair and part replacement.

WARNING

- ! Do not place any objects in the load leg area in front of your base.
- ! DO NOT carry this child restraint with a child in it.
- ! Frequently check the ISOFIX guides for dirt and clean them if necessary. Reliability can be effected by ingress of dirt, dust, food particles etc.
- ! DO NOT use any load bearing contact points other than those described in the instructions and marked on the child restraint.
- ! Correct Installation is only permitted by use of the ISOFIX connectors.
- ! DO NOT install this child restraint under the following conditions:
 1. Vehicle seats with lap belt or 3-point-belt.
 2. Vehicle seats facing sideways or rearward with respect to the running direction of the vehicle.
 3. Vehicle seats movable during installation.

Emergency

In case of emergency or accidents, it is most important to have your child taken care of with first aid and medical treatment immediately.

Product Information

1. According to the UN ECE R44.04 Regulation, the child restraint with Base is a Semi-Universal ISOFIX Class A,C,D Child Restraint.
2. If in doubt, please consult the child restraint manufacturer or the retailer.

For Installation with ISOFIX System

This is an ISOFIX CHILD RESTRAINT SYSTEM. It is approved to UN ECE regulation 44, 04 series of amendments for general use in vehicles fitted with ISOFIX anchorages systems.

It will fit vehicles with positions approved as ISOFIX positions (as detailed in the vehicle handbook), depending on the category of the child restraint and of the fixture. If in doubt, consult either the infant child restraint manufacturer or vehicle manufacturer.

The ISOFIX size class for which this device is intended is A,C,D.

Suitable for	Child weighing under 18kg
Mass Group	Group 0+/1
Materials	Plastics, metal, fabrics
Patent No.	Patents pending

Concerns on Installation

see images 1 - 2

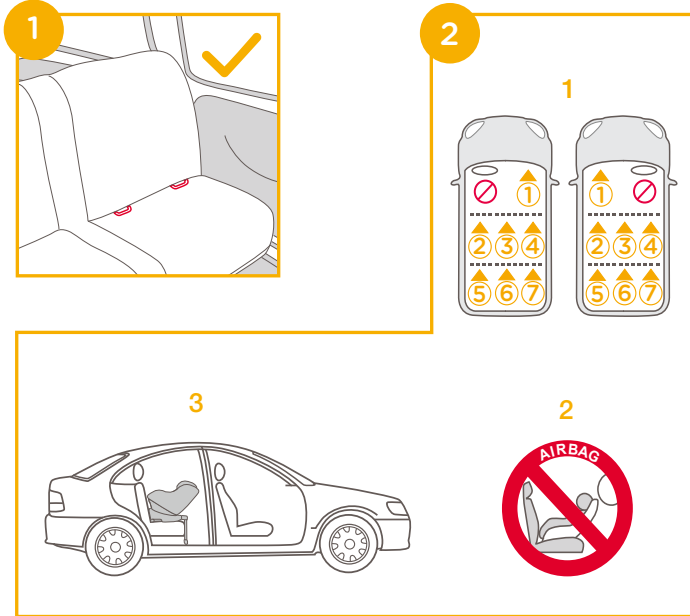

Choose the Installation Mode

	Child's Weight	Installation Mode	Installation	Reference Age	Recline Position
ECE R44.04	<18kg	Rear facing mode		Approx birth to 4 years	Position 1-5
	9-18kg	Forward facing mode		Approx 1 year to 4 years	Position 1-5

Installing the Base

see images 3 - 12

! After placing the base on the vehicle seat, pull the load leg downward to floor.

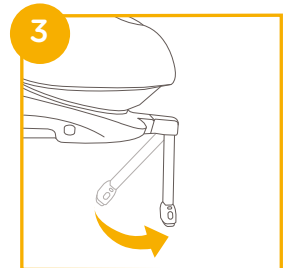

Removing the base

To remove from the vehicle press the ISOFIX adjuster button **10** -1 and pull the base back from the seat.

10 -2

Then press and release the connectors from the vehicle's ISOFIX. **11**

To prevent damage during transit, press the ISOFIX adjuster button **12** -1 and fold the connector completely. **12** -2

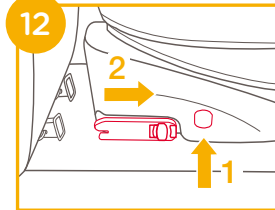
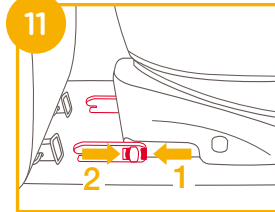
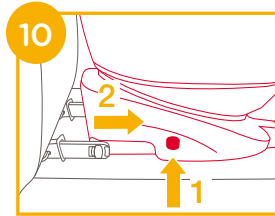

Recline Adjustment

see images **13** - **14**

Squeeze the recline adjustment button **13**, to adjust the child restraint to the proper position. The recline angles are shown as **14**

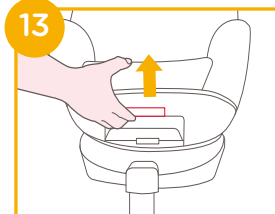

Please recheck the load leg position after reclining.

There are 5 recline positions for rear facing mode and 5 recline positions for forward facing mode.



Height Adjustment for Head Support and Shoulder Harnesses

see images **15** - **17**

1. Please adjust the head support and check if the shoulder harnesses are at the correct height according to **15**
 - ! When used rear facing, the shoulder harness height must be even with child's shoulders. **15**
 - ! When used forward facing, the shoulder harness height must be even with child's shoulders. **15**



- Squeeze the head support adjustment lever **16**, meanwhile pull up or push down on the head support until it snaps into one of the 6 positions. The head support positions are shown as **17**.

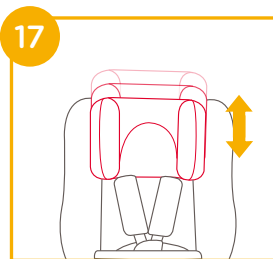
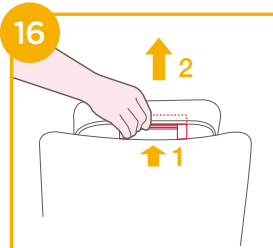

- Press the rotating button to rotate for easier side loading/unloading of the child, then rotate back to desired direction. **19** & **21**

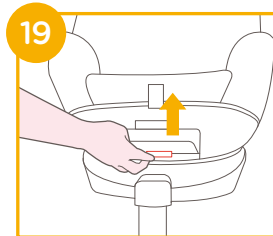

- If a tighter install or increased cabin space is required, then press the ISOFIX adjuster button **20** -1 and push to adjust. **20** -2

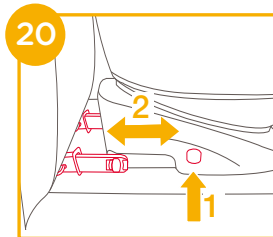

- ! The ISOFIX connectors must be attached and locked onto the ISOFIX anchor points. **21** -1

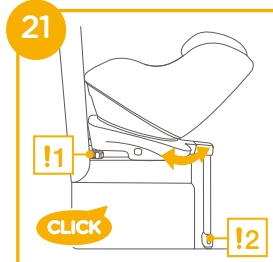

- ! The load leg must be installed correctly with green indicator. **21** -2

Securing Child

After the child is placed into the seat, check whether the Shoulder Harness Straps are at proper height.

- Press the webbing adjustment button, while pulling out the shoulder harnesses to the proper length. **22**

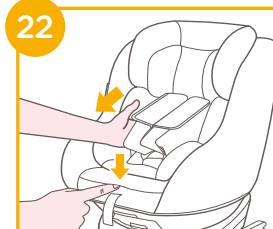

Using in the Rear Facing Mode (Rearward Facing Mode/for Child under 18kg /infant - 4 years old)

see images **3** - **9**

- ! Please install the child restraint on the rear vehicle seat, and then put the child in the child restraint.

see images **18** - **27**

- Press the ISOFIX adjuster button **18** -1 and pull the base back from the vehicle seat.

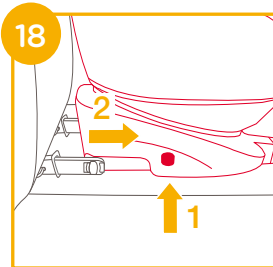

2. Unlock the buckle of the harnesses by pressing the red button. 23

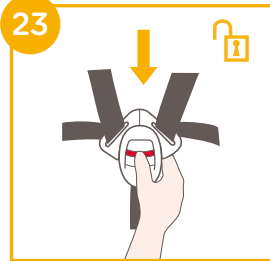

3. Fix the buckles on the both sides of seat to make placing the child in rear facing mode more convenient. 24

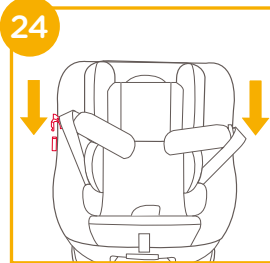

4. Use Infant insert is for children's protection. 25

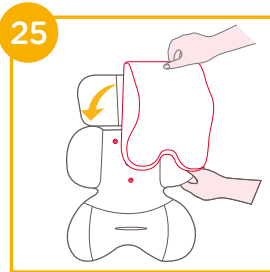

Remove the head support portion of the infant insert when the child's head no longer fits comfortably.

Remove the body portion of the infant insert when the infant's shoulders no longer fit comfortably.

We recommend using the full infant insert while the baby is 0-6 months or until they outgrow the insert. The infant insert increases side impact protection.

1 Remove the infant insert cushion by detaching the snaps to allow more space when the infant does not fit comfortably. The cushion can be used separately without being attached to the insert to bolster the infant's back for more comfort.

2

5. Place the child into the child restraint and pass both arms through the harnesses.

! After the child is seated, recheck whether the shoulder harnesses are at the proper height.

6. Engage the buckle. Please refer to 26

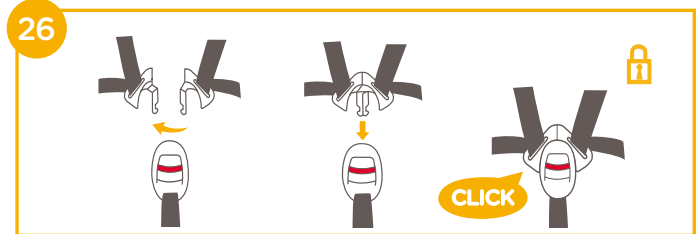

7. Pull down the adjustment webbing and adjust it to the proper length to make sure your child is properly secured. 27

! Make sure the space between the child and the Shoulder Harness Straps is about the thickness of one hand.

8. If steps 22&23&24 are taken when arriving at your destination whilst removing the child, then the harness will be positioned so that it is out of the way and ready for loading upon your return to the vehicle.

27



Using in the Forward Facing Mode (Forward Facing Mode/for Child between 9-18kg / 1 -4 years old)

see images 3 - 9

! Please install the child restraint on the vehicle seat, and then put the child in the child restraint.

see images 28 - 35

1. Press the ISOFIX adjuster button 28 -1 and pull the base back from the vehicle seat. 28 -2

2. Press the rotating button to rotate for easier side loading/unloading of the child, then rotate forwards to desired direction. 29&31

3. If a tighter install or increased cabin space is required, then press the ISOFIX adjuster button 30 -1 and push to adjust. 30 -2

! The ISOFIX connectors must be attached and locked onto the ISOFIX anchor points. 31 -1

! The load leg must be installed correctly with green indicator. 31 -2

28

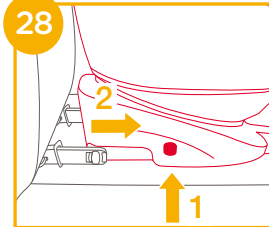

29

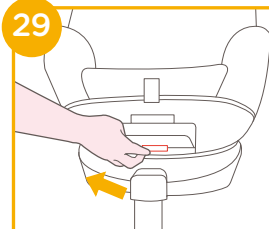

30

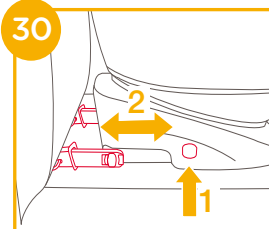

31



Securing Child

After the child is placed into the seat, check whether the Shoulder Harness Straps are at proper height.

1. Press the webbing adjustment button, while pulling out the shoulder harnesses to the proper length. ³²
2. Unlock the buckle of the harnesses by pressing the red button. ³³
3. Fix the buckles on the both sides of seat to make placing the child in forward facing mode more convenient. ³⁴
4. When installing the child restraint in the forward facing mode, do not use the infant insert.
5. Place the child into the child restraint and pass both arms through the harnesses. Engage the buckle.

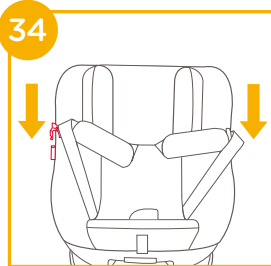
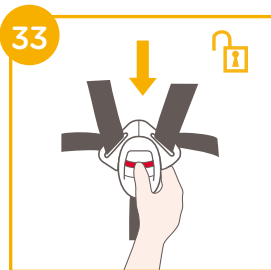
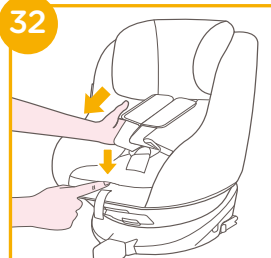

! After the child is seated, recheck whether the shoulder harnesses are at the proper height.

6. Pull down the adjustment webbing and adjust it to the proper length to make sure your child is properly secured. ³⁵
- ! Make sure the space between the child and the Shoulder Harness Straps is about the thickness of one hand.
7. If steps ³² & ³³ & ³⁴ are taken when arriving at your destination whilst removing the child, then the harness will be positioned so that it is out of the way and ready for loading upon your return to the vehicle.

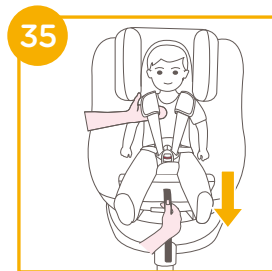

Detach Soft Goods

see images ³⁶ - ⁴²

Press the red button to disengage the buckle. ³⁶

Follow steps ³⁷ - ⁴² to detach soft goods.

To attach seat pad soft goods or summer seat soft goods, please follow the steps above in reverse order.

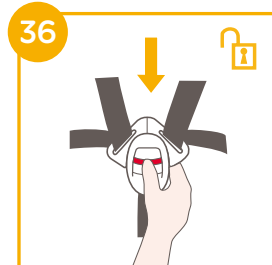

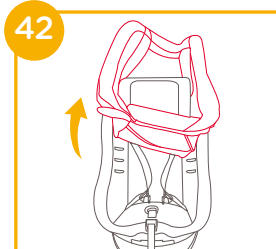
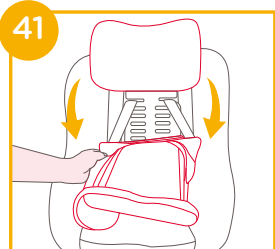
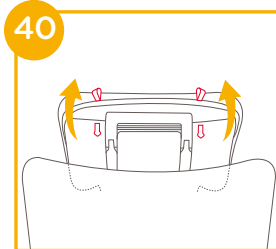
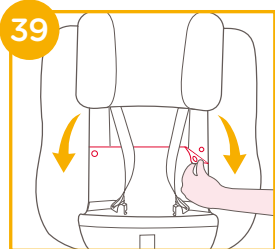
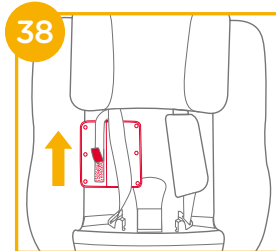
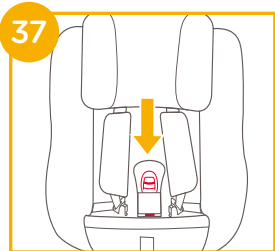

Care and Maintenance

- ! After removing the wedge from the insert, please store it somewhere that the child cannot access it.
- ! Please wash the seat cover and inner padding with cold water under 30°C.
- ! Do not iron the soft goods.
- ! Do not bleach or dry clean the soft goods.
- ! Do not use undiluted detergents, gasoline or other organic solvent to wash the child restraint or base. It may cause damage to the child restraint.
- ! Do not wring out the seat cover and inner padding to dry. It may leave the seat cover and inner padding with wrinkles.
- ! Please hang dry the seat cover and inner padding in the shade.
- ! Please remove the child restraint and base from the vehicle seat if not in use for a long period of time. Put the child restraint in a cool, dry place where your child cannot access it.
- ! Do not tamper with the harness connectors during cleaning.



FR Joie™ vous souhaite la bienvenue

Félicitations pour votre arrivée dans la famille Joie! Nous sommes très heureux de pouvoir faire partie de votre voyage avec votre petit. En voyageant avec un siège de bébé à ancrage Joie spin 360™, vous utilisez un siège haute qualité de groupe 0+/1, à sécurité entièrement certifiée. Veuillez lire ce manuel attentivement et suivre chaque étape pour assurer un trajet confortable et la meilleure protection possible pour votre enfant.

Si le véhicule est équipé d'ISOFIX, les points d'ancrage inférieurs du véhicule peuvent être visibles au niveau du pli de siège de véhicule. Consultez le manuel du propriétaire de votre véhicule pour les emplacements exacts, l'identification des points d'ancrage, et les conditions d'utilisation.

Pour utiliser ce siège de bébé avec les connexions ISOFIX conformément à la réglementation UN ECE R44.04, l'enfant doit peser moins de 18 kg (environ 4 ans ou moins).

Base

Veuillez lire toutes les instructions de ce manuel avant d'installer et d'utiliser le produit.

! IMPORTANT : À CONSERVER POUR RÉFÉRENCE FUTURE. VEUILLEZ LIRE ATTENTIVEMENT.

Veuillez conserver le manuel d'instructions dans le compartiment de stockage en bas de la base, comme sur l'illustration à droite.

Pour plus d'informations sur le service de garantie, veuillez consulter notre site Web à l'adresse suivante : www.joiebaby.com

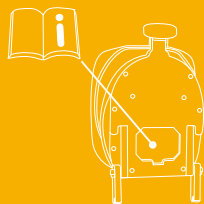

Liste des pièces

Veuillez vous assurer qu'aucune pièce ne manque. Veuillez contacter le revendeur en cas de pièces manquantes.

- Fig. 1.1 Support de tête
- Fig. 1.2 Coussin du siège
- Fig. 1.3 Boucle
- Fig. 1.4 Toile d'ajustement
- Fig. 1.5 Bouton d'ajustement de l'inclinaison
- Fig. 1.6 Piètement de charge
- Fig. 1.7 Indicateur de piètement de charge
- Fig. 1.8 Bouton d'ajustement du piètement de charge
- Fig. 1.9 Bouton de rotation
- Fig. 1.10 Sangle pour épaules
- Fig. 1.11 Support pour bébé
- Fig. 1.12 Levier d'ajustement du support pour tête
- Fig. 1.13 Connecteur ISOFIX
- Fig. 1.14 Bouton ajusteur ISOFIX
- Fig. 1.15 Guides ISOFIX
- Fig. 1.16 Pièces souples du siège d'éte

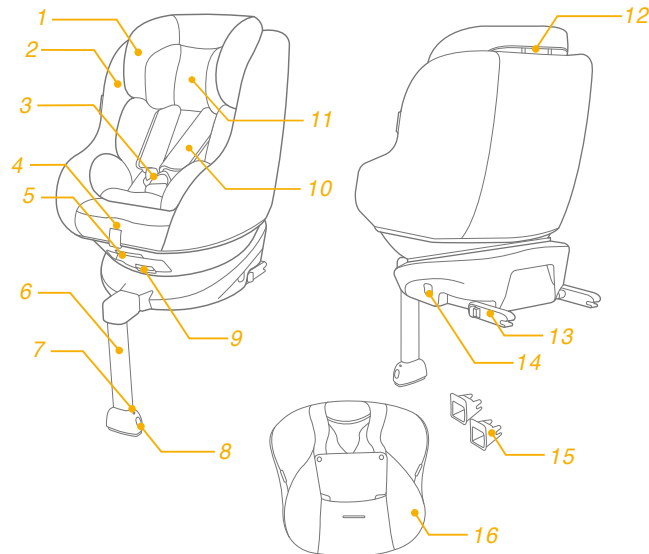

AVERTISSEMENT

- ! AUCUN siège de bébé ne peut garantir une protection complète contre les blessures en cas d'accident. Cependant, une bonne utilisation de ce siège de bébé réduira les risques de blessures sérieuses ou de mort pour votre enfant.
- ! L'enfant doit peser moins de 18 kg (environ 4 ans ou moins).
- ! Ne laissez PAS les sangles du siège de bébé se tordre, elles doivent rester plates.
- ! N'utilisez PAS le mode face à la route si le poids de l'enfant ne dépasse pas 9 kg. Laissez votre enfant orienté vers l'arrière aussi longtemps que possible, car l'orientation vers l'arrière est l'orientation la plus sûre.
- ! N'installez et n'utilisez PAS ce siège de bébé sans avoir suivi les instructions et avertissements de ce manuel, ou vous pourriez mettre votre enfant en danger de blessures ou de mort.
- ! Ne faites AUCUNE modification sur ce siège de bébé et ne l'utilisez pas avec des pièces d'autres fabricants.
- ! N'utilisez PAS ce siège de bébé s'il est endommagé ou si des pièces manquent.

AVERTISSEMENT

- ! NE mettez PAS de vêtements trop serrés à votre enfant lors de l'utilisation de ce dispositif de retenue pour enfants en mode dos à la route ou face à la route, car cela pourrait empêcher votre enfant d'être correctement attaché par le harnais pour épaules et le harnais au niveau des cuisses.
- ! Lorsque vous utilisez ce siège de bébé en mode dos à la route ou face à la route, le harnais doit être utilisé correctement, et vous devez vérifier que la ceinture abdominale n'est pas au-dessus de la région du pelvis de l'enfant.
- ! Ne laissez PAS ce siège de bébé détaché dans votre véhicule, car un siège de bébé non attaché peut basculer et blesser les passagers lors de virages serrés, d'arrêts soudains ou de collisions. Enlevez-le si vous ne l'utilisez pas.
- ! Merci de ne pas utiliser ce siège auto si ce dernier a chuté d'une hauteur importante, a heurté le sol à une vitesse considérable, ou présente des signes visibles de dommages. Nous ne sommes pas responsable du remplacement si le siège auto a été endommagé dans de telles conditions. Un nouveau siège de voiture devra être acheté lorsque l'une des conditions mentionnées ci-dessus se produit.

AVERTISSEMENT

- ! N'installez JAMAIS ce dispositif de retenue pour enfants sur un siège de véhicule équipé d'airbags de sécurité en cas d'utilisation en mode dos à la route.
- ! N'utilisez JAMAIS un siège de bébé d'occasion ou dont vous ne connaissez pas le passé, car de tels sièges pourraient présenter des dommages structurels mettant la sécurité de votre enfant en péril.
- ! Veuillez conserver ce siège de bébé à l'écart de la lumière du soleil, car il pourrait devenir trop chaud pour la peau de l'enfant.
- ! N'utilisez PAS ce siège de bébé comme chaise ordinaire, car il pourrait tomber et blesser l'enfant.
- ! N'utilisez PAS ce siège de bébé sans les parties souples.
- ! Les parties souples ne doivent pas être remplacées avec d'autres n'étant pas recommandées par le fabricant, car les parties souples font intégralement partie des performances du siège de bébé.
- ! Ne placez RIEN d'autre que les parties souples recommandées sur ce siège de bébé.
- ! Ne laissez JAMAIS votre enfant sans surveillance dans ce siège de bébé.

AVERTISSEMENT

- ! Ne placez PAS d'objets non attachés dans le véhicule, car ils pourraient basculer et blesser les passagers lors de virages serrés d'arrêts soudains ou de collisions.
- ! Ne pas placer d'autres objets sur le dessus de la retenue d'enfant si elle est dans le coffre de la voiture pour éviter des dommages.
- ! Ne laissez pas le harnais ou les boucles du dispositif de retenue pour enfant être coincés ou bloqués dans le siège ou la porte du véhicule.
- ! Ne continuez PAS à utiliser ce siège de bébé après tout crash violent. Remplacez-le immédiatement, car des dommages structurels invisibles pourraient avoir été causés par le crash.
- ! Retirez ce siège de bébé du siège du véhicule si vous ne prévoyez pas de l'utiliser pendant une longue période.
- ! Pour éviter la suffocation, enlevez le sac plastique et les matériaux d'emballage avant d'utiliser ce produit. Le sac plastique et les matériaux d'emballage doivent être conservés à l'écart des bébés et des enfants.
- ! Consultez le revendeur pour tout problème concernant la maintenance, les réparations ou le remplacement de pièces.

AVERTISSEMENT

- ! Ne placez aucun objet dans la zone de piètement de charge en face de la base.
- ! Ne transportez PAS ce dispositif de retenue pour enfants avec un enfant dedans.
- ! Vérifiez fréquemment la présence de poussière sur les guides ISOFIX et nettoyez-les si nécessaire. La fiabilité peut être affectée par l'infiltration de poussière, saletés, particules de nourriture, etc.
- ! N'utilisez PAS de points de contact porteurs autres que ceux décrits dans les instructions et indiqués sur le dispositif de retenue pour enfants.
- ! Une bonne installation n'est permise qu'avec des connecteurs ISOFIX.
- ! N'installez PAS ce siège de bébé dans les conditions suivantes:
 1. Sièges de véhicule avec ceinture abdominale ou ceinture 3 points.
 2. Les sièges de véhicule tournés sur le côté ou vers l'arrière en fonction de la direction de déplacement du véhicule.
 3. Les sièges de véhicule amovibles lors de l'installation.

Urgence

En cas d'urgence ou d'accident, il est très important d'avoir votre enfant pris en charge par les premiers secours et des soins médicaux immédiatement.

Informations sur le produit

1. Conformément à la réglementation UN ECE R44.04, le siège de bébé avec base est un siège de bébé ISOFIX semi-universel de classe A, C, D.
2. En cas de doute, veuillez consulter le fabricant ou revendeur du siège de bébé.

Pour une installation avec le système ISOFIX

Il s'agit d'un SYSTÈME DE RETENUE D'ENFANT ISOFIX. Il est approuvé par la série d'amendements 44, 04 de la réglementation UN ECE pour une utilisation générale dans des véhicules équipés de systèmes d'ancrage ISOFIX.

Il conviendra aux véhicules avec des positions approuvées en tant que positions ISOFIX (comme détaillé dans le manuel du véhicule), selon la catégorie de siège de bébé et de la fixation. En cas de doute, veuillez consulter le fabricant du siège de bébé ou le constructeur du véhicule.

La classe de taille ISOFIX pour laquelle ce dispositif est prévu est A, C, D.

Convient aux	Enfants pesant moins de 18 kg
Groupe de masse	Group 0+/1
Matériaux	Plastique, métal, tissu
No. brevet	Brevets en attente

Remarques au sujet de l'installation

voir images 1 - 2

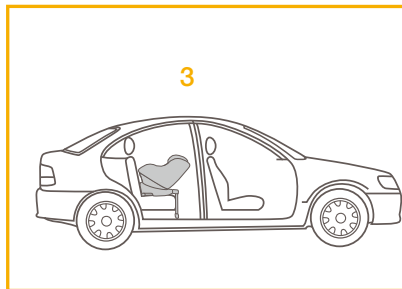
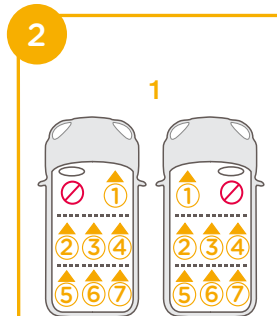
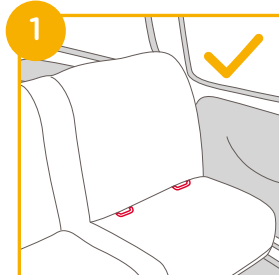

Choisir le mode d'installation

	Poids de l'enfant	Mode d'installation	Installation	Âge référence	Position inclinée
ECE R44.04	<18kg	Mode dos à la route		De la naissance jusqu'à 4 ans environ	Position 1-5
	9-18kg	Mode orienté vers l'avant		Environ 1 à 4 ans	Position 1-5

Installer la base

voir images 3 - 12

! Après avoir placé la base sur le siège du véhicule, tirez le piètement de charge vers le bas jusqu'au sol.

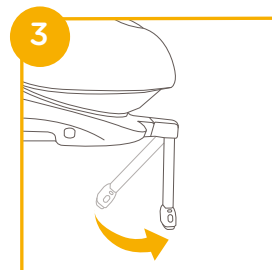

! Insérez les guides ISOFIX pour aider à l'installation. 4 -1

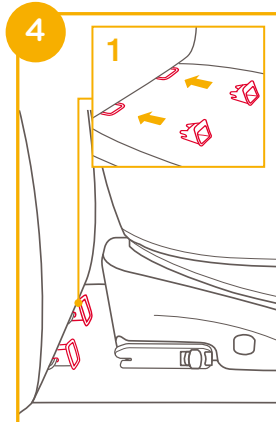

! Il y a 10 positions réglables pour l'ISOFIX. Appuyez sur le bouton de réglage ISOFIX pour déployer l'ISOFIX. 5

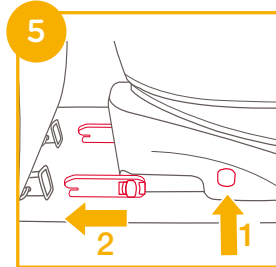

! Vérifiez que les deux connecteurs ISOFIX sont bien attachés aux points d'ancrage ISOFIX. Les indicateurs des deux connecteurs ISOFIX doivent être complètement verts. 6 -1

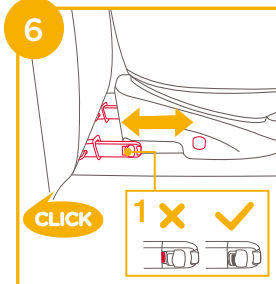

! Si une installation plus serrée ou accrue de l'espace de cabine est nécessaire, pressez le bouton de réglage ISOFIX 5 -1 et poussez pour régler. 6

! Après avoir fixé l'ISOFIX, tirez le piètement de charge vers le bas jusqu'au sol. Si l'indicateur de piètement de charge est vert, le piètement de charge est installé correctement.

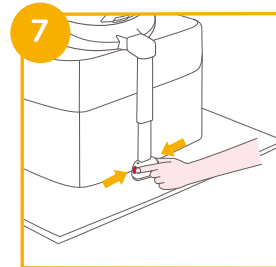

! Pressez le bouton de déblocage de la jambe de force, puis régler la longueur de la jambe. 7

! Le piètement de charge propose 14 positions. Lorsque l'indicateur de piètement de charge est rouge, cela signifie que le piètement de charge est dans une mauvaise position. 8

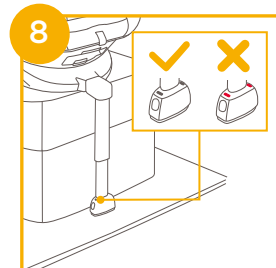

! Vérifiez que le piètement de charge est complètement au contact du sol du véhicule.

Le voyant rouge signifie que c'est installé incorrectement. 8

! Vérifiez que la base est bien installée en tirant sur les deux connecteurs ISOFIX.

! Les connecteurs ISOFIX doivent être attachés et verrouillés sur les points d'ancrage ISOFIX. 9 -1



! Le piètement de charge doit être installé correctement avec l'indicateur vert. 9 -2

Veuillez vous reporter au mode dos à la route et aux positions d'inclinaison pour apprendre à utiliser le siège de bébé.

Retirer la base

Pour retirer du véhicule pressez le bouton de réglage ISOFIX **10 -1** et retirez la base du siège. **10 -2**

Puis appuyez et dégager les connecteurs points d'ancrage ISOFIX du véhicule. **11**

Pour éviter tout dommage pendant le transport, pressez le bouton de réglage ISOFIX **12 -1** et rabattez complètement le connecteur.

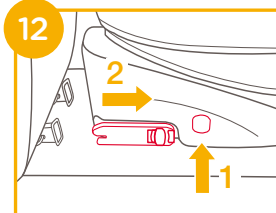
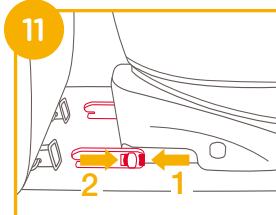
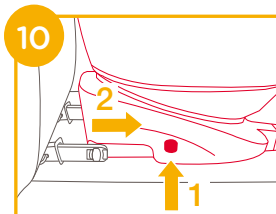

Ajustement de l'inclinaison

voir images **13 - 14**

Appuyez sur le bouton **13**, d'ajustement de l'inclinaison et ajustez le siège de bébé dans la bonne position. Les angles d'inclinaison sont illustrés en **14**

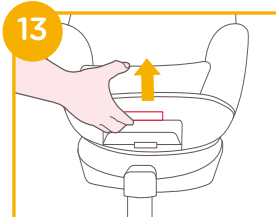

Veillez vérifier à nouveau la position du piètement de charge après Il existe 5 positions d'inclinaison pour le mode dos à la route et 5 positions d'inclinaison pour le mode face à la route.



Ajuster la hauteur pour le repose-tête et le harnais pour épaules

voir images **15 - 17**

1. Veuillez ajuster le support pour tête et vérifier si le harnais pour épaules est à la bonne hauteur comme en **15**
 - ! Lorsque utilisé dos à la route, la hauteur du harnais doit être au même niveau que les épaules de l'enfant. **15**
 - ! Lorsque utilisé face à la route, la hauteur du harnais doit être au même niveau que les épaules de l'enfant. **15**



2. Appuyez sur le levier d'ajustement du support pour la tête **16**, tout en tirant sur le support vers le haut ou le bas pour le placer sur l'une des 6 positions. Les positions du support pour la tête sont illustrées en **17**.

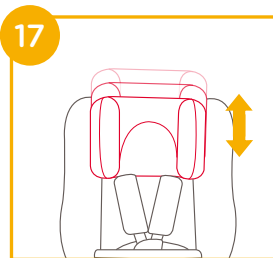
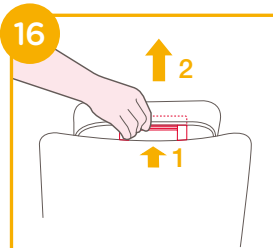

Utiliser en mode dos à la route (Mode dos à la route/pour enfants de moins de 18 kg /nouveaux nés4 ans)

voir images **3** - **9**

- ! Veuillez installer le dispositif de retenue pour enfants sur le siège arrière du véhicule, puis placez l'enfant dans le siège.

voir images **18** - **27**

1. Pressez le bouton de réglage ISOFIX **18** -1 et retirez la base du siège du véhicule.

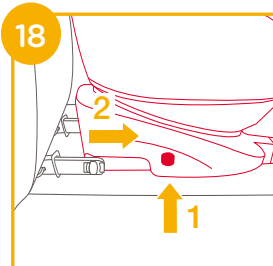

2. Appuyez sur le bouton de rotation pour faire tourner afin de faciliter l'installation/ la sortie latérale de l'enfant, puis refaites tourner vers la direction souhaitée. **19&21**

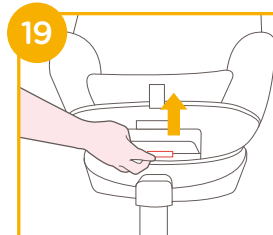

3. Si une installation plus serrée ou accrue de l'espace de cabine est nécessaire, pressez le bouton de réglage ISOFIX **20** -1 et poussez pour régler. **20** -2

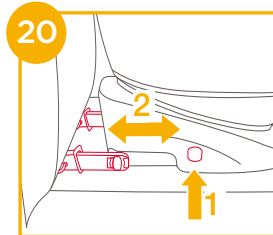

- ! Les connecteurs ISOFIX doivent être attachés et verrouillés sur les points d'ancrage ISOFIX. **21** -1

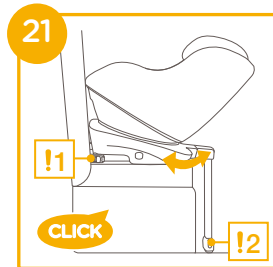

- ! Le piètement de charge doit être installé correctement avec l'indicateur vert. **21** -2

Sécuriser l'enfant

Une fois l'enfant placé dans le siège, vérifiez si les sangles du harnais pour les épaules sont à la bonne hauteur.

1. Appuyez sur le bouton d'ajustement de la toile tout en tirant sur le harnais pour épaules jusqu'à la bonne longueur. **22**

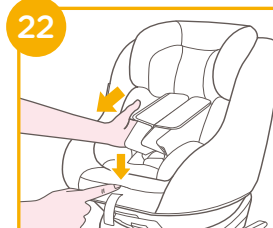

2. Déverrouillez la boucle du harnais en appuyant sur le bouton rouge.

23

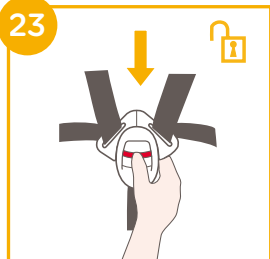

3. Fixer les boucles des deux côtés du siège afin de faciliter le placement de l'enfant dos à la route.

24

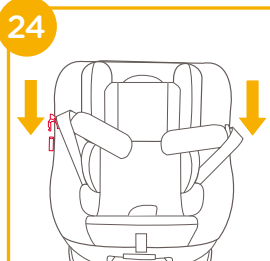

4. L'utilisation du support pour bébé sert à la protection des enfants.

25

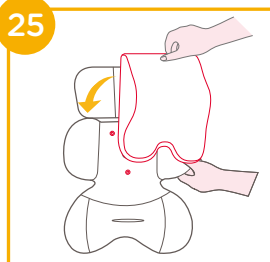

			Retirez la portion de tête du support pour nourrisson lorsque la tête de l'enfant ne se place plus de façon confortable.
<p>Nous conseillons d'utiliser le support pour enfant intégral lorsque le bébé fait moins de 0-6 mois ou jusqu'à ce qu'il dépasse du support. Le support pour nourrisson augmente la protection contre les impacts latéraux.</p>	<p>Détachez les attaches du support pour tête afin d'enlever la portion haute du support pour nourrisson.</p>		Retirez la portion du corps du support pour nourrisson lorsque les épaules de l'enfant ne se placent plus de façon confortable.
			Enlevez le coussin de support pour nourrissons en débloquant les fermoirs pour faire plus de place quand l'enfant grandit. Le coussin peut être utilisé séparément sans être fixé au support afin de soutenir le dos de l'enfant pour plus de confort.

5. Placez l'enfant dans le siège de bébé et passez les deux bras à travers le harnais.

! Une fois l'enfant assis, vérifiez à nouveau que le harnais pour les épaules est à la bonne hauteur.

6. Fermez la boucle. Veuillez vous reporter 26

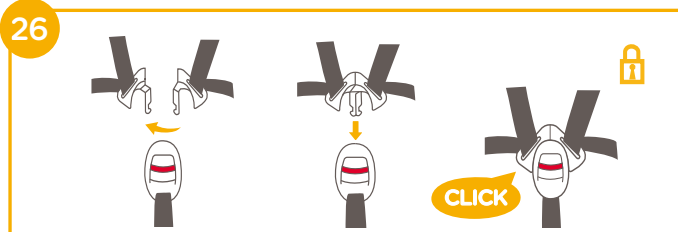

7. Tirez sur la toile d'ajustement et ajustez-la à la bonne longueur pour vous assurer que votre enfant est bien attaché. **27**

! Vérifiez que l'espace entre l'enfant et les sangles du harnais pour épaules fait environ l'épaisseur d'une main.

8. Si les étapes **22&23&24** sont effectuées à l'arrivée à destination en sortant l'enfant, le harnais sera positionné de sorte qu'il soit à l'écart et prêt pour l'installation à votre retour dans le véhicule.



Utiliser en mode dos à la route (Mode face vers l'avant/pour enfants de 9-18 kg/1-4 ans)

voir images **3 - 9**

! Veuillez installer le dispositif de retenue pour enfants sur le siège arrière du véhicule, puis placez l'enfant dans le siège.

voir images **28 - 35**

1. Pressez le bouton de réglage ISOFIX **28 -1** et retirez la base arrière du siège du véhicule. **28 -2**

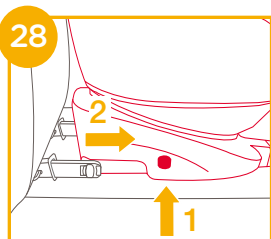

2. Appuyez sur le bouton de rotation pour faire tourner afin de faciliter l'installation/la sortie latérale de l'enfant, puis faites tourner vers l'avant vers la direction souhaitée. **29 & 31**

3. Si une installation plus serrée ou accrue de l'espace de cabine est nécessaire, pressez le bouton de réglage ISOFIX **30 -1** et poussez pour régler. **30 -2**

! Les connecteurs ISOFIX doivent être attachés et verrouillés sur les points d'ancrage ISOFIX. **31 -1**

! Le piètement de charge doit être installé correctement avec l'indicateur vert. **31 -2**

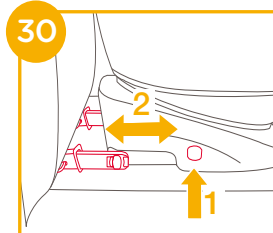
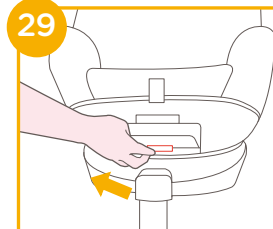

Sécuriser l'enfant

Une fois l'enfant placé dans le siège, vérifiez si les sangles du harnais pour les épaules sont à la bonne hauteur.

1. Appuyez sur le bouton d'ajustement de la toile tout en tirant sur le harnais pour épaules jusqu'à la bonne longueur. ³²
2. Déverrouillez la boucle du harnais en appuyant sur le bouton rouge. ³³
3. Fixer les boucles des deux côtés du siège afin de faciliter le placement de l'enfant dos à la route. ³⁴
4. Lorsque vous installez le siège de bébé en mode dos à la route, n'utilisez pas le support pour bébé.
5. Placez l'enfant dans le siège de bébé et passez les deux bras à travers le harnais. Fermez la boucle.
! Une fois l'enfant assis, vérifiez à nouveau que le harnais pour les épaules est à la bonne hauteur.

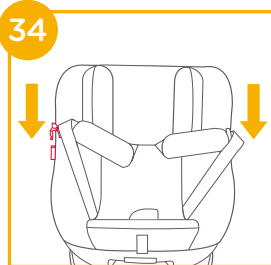
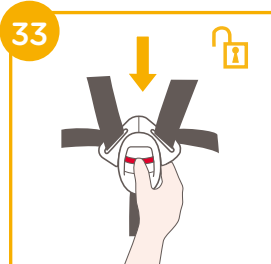
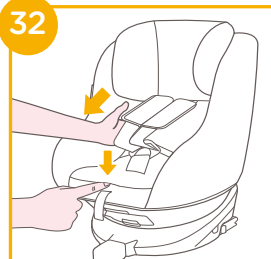

6. Tirez sur la toile d'ajustement et ajustez-la à la bonne longueur pour vous assurer que votre enfant est bien attaché. ³⁵
! Vérifiez que l'espace entre l'enfant et les sangles du harnais pour épaules fait environ l'épaisseur d'une main.
7. Si les étapes ³²&³³&³⁴ sont effectuées à l'arrivée à destination en sortant l'enfant, le harnais sera positionné de sorte qu'il soit à l'écart et prêt pour l'installation à votre retour dans le véhicule.

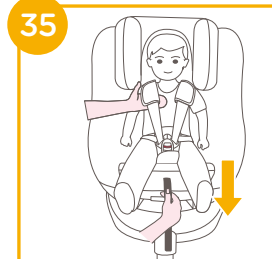

Détacher les parties souples

voir images ³⁶ - ⁴²

Appuyez sur le bouton rouge pour désengager la boucle. ³⁶

Suivez les étapes ³⁷ - ⁴² pour détacher les parties souples.

Pour fixer les pièces souples de l'assise de bébé et les pièces souples du siège d'été, veuillez suivre les étapes ci-dessus dans l'ordre inverse.

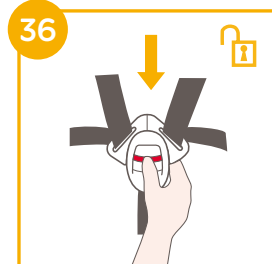

37

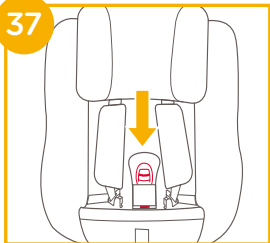

38

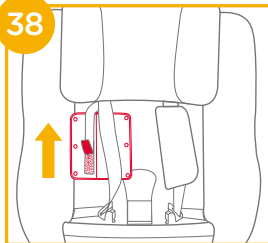

39



40

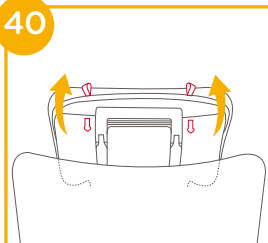

41

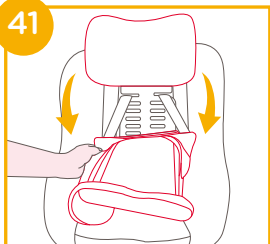

42

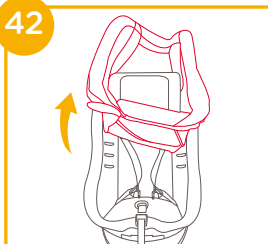

Entretien et maintenance pièces

- ! Après avoir retiré la mousse du support, veuillez la stocker hors de portée des enfants.
- ! Veuillez laver la couverture du siège et le renforcement interne à l'eau froide, à moins de 30 C.
- ! Ne repassez pas les pièces souples.
- ! Ne nettoyez pas les pièces souples à sec ou à l'eau de Javel.
- ! N'utilisez pas de détergents neutres non dilués, de l'essence ou d'autres solvants organiques pour laver le siège de bébé ou la base. Ceci pourrait endommager le système de retenue du siège.
- ! N'essorez pas la housse du siège et le rembourrage interne pour les sécher. Ceci pourrait laisser des plis sur la couverture du siège et le renforcement interne.
- ! Veuillez laisser sécher la couverture du siège et le renforcement interne à l'ombre.
- ! Veuillez retirer le siège de bébé et la base du siège du véhicule si vous ne prévoyez pas de l'utiliser pendant une longue période. Placez le siège de bébé dans un lieu frais et sec, hors de portée des enfants.
- ! Ne touchez pas aux connecteurs du harnais pendant le nettoyage.



NL Welkom bij Joie™

Gefeliciteerd dat u nu lid bent van de Joie-familie! Het doet ons veel genoegen om deel te kunnen uitmaken van uw reis met uw kleintje. Onderweg met het Joie spin 360™ kinderzitje maakt u gebruik van een volledig gecertificeerd kwaliteits-kinderzitje voor groep 0+/1. Lees deze handleiding zorgvuldig en volg elke stap om voor een comfortabele rit en de beste bescherming van uw kind te zorgen.

Als het voertuig is uitgerust met ISOFIX, kunnen de onderste bevestigingspunten van het voertuig zichtbaar zijn bij de buiglijn van de stoel. Zie de handleiding voor het voertuig voor de juiste locatie, aanduiding van het bevestigingspunt, en vereisten voor het gebruik.

Om dit kinderzitje te gebruiken met de ISOFIX-aansluitingen conform de UN ECE R44.04-regels, moet het kind minder dan 18 kg wegen (ongeveer 4 jaar oud of jonger).

Voet

Lees alle aanwijzingen in deze handleiding voordat u het product opzet en gebruikt.

! BELANGRIJK: BEWAREN VOOR LATER GEBRUIK. LEES DIT ZORGVULDIG DOOR.

Bewaar de handleiding in het bewaarvak onderin de voet zoals rechts is afgebeeld.

Bezoek voor de garantiebepalingen svp onze website joiebaby.com

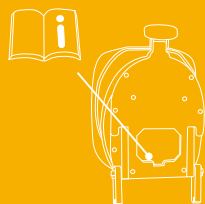

Onderdelenlijst

Controleer op ontbrekende onderdelen. Neem contact op met de verkoper als iets ontbreekt.

- | | | | |
|----------|-----------------------|-----------|------------------------------|
| Afb. 1.1 | Hoofdsteen | Afb. 1.9 | Draaiknop |
| Afb. 1.2 | Stoelkussen | Afb. 1.10 | Schouderriem |
| Afb. 1.3 | Gesp | Afb. 1.11 | Babyinzetstuk |
| Afb. 1.4 | Instelbanden | Afb. 1.12 | Instelhendel voor hoofdsteen |
| Afb. 1.5 | Instelknop rugleuning | Afb. 1.13 | ISOFIX aansluiting |
| Afb. 1.6 | Steunvoet | Afb. 1.14 | ISOFIX instelknop |
| Afb. 1.7 | Indicator steunvoet | Afb. 1.15 | ISOFIX geleiders |
| Afb. 1.8 | Instelknop steunvoet | Afb. 1.16 | Zomer bekleding |

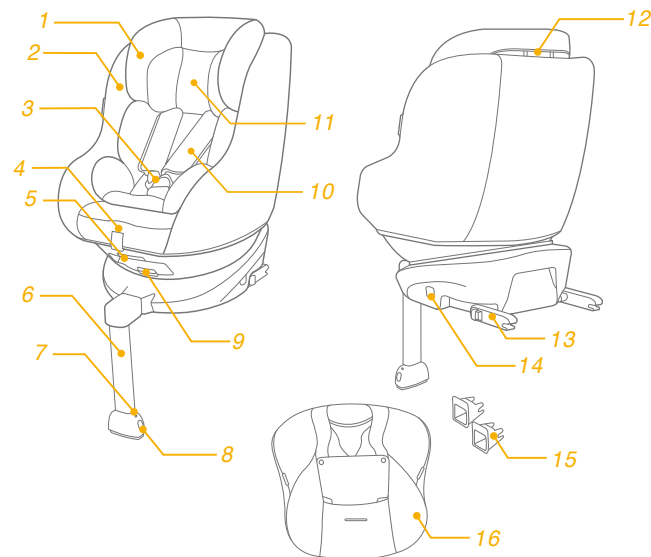

WAARSCHUWING

- ! GEEN ENKEL kinderzitje biedt volledige bescherming tegen letsel bij een ongeluk. Maar het juiste gebruik van het kinderzitje vermindert het risico van ernstig letsel of de dood.
- ! Het kind moet minder dan 18 kg wegen (ongeveer 4 jaar of jonger).
- ! Voorkom dat de riemen gedraaid raken, houd ze plat.
- ! Gebruik de vooruitkijkende stand NIET voordat het kind meer dan 9 kg weegt. Laat uw kind zo lang mogelijk naar achteren kijken omdat dit de veiligste positie is.
- ! Installeer dit kinderzitje NIET zonder de aanwijzingen en waarschuwingen in deze handleiding te volgen, anders brengt u uw kind ernstig in gevaar.
- ! Breng GEEN veranderingen aan dit kinderzitje aan en gebruik het niet in combinatie met onderdelen van andere fabrikanten.
- ! Laat uw kind NIET in los omgeslagen kleding in dit kinderzitje zitten in de modus achteruit of vooruit kijken, omdat uw kind hierdoor niet goed en stevig wordt vastgehouden door de schouderriemen en de riemen tussen de dijen.

WAARSCHUWING

- ! Gebruik dit kinderzitje NIET als het is beschadigd of als onderdelen ontbreken.
- ! Bij het gebruik van dit kinderzitje in de modus vooruit of achteruit kijken moeten deze riemen op de juiste wijze worden gebruikt, en u moet er voor zorgen dat de heupgordel niet boven het bekken van het kind komt.
- ! Laast dit kinderzitje NIET los of niet goed bevestigd in de auto staan omdat een niet goed vastgezet kinderzitje rondgeslingerd kan worden en de inzittenden kan verwonden bij een scherpe bocht, plotseling remmen of een botsing. Verwijder het als het niet regelmatig gebruikt wordt.
- ! Laat uw kind NOOIT zonder toezicht achter in het kinderzitje.
- ! Gebruik deze autostoel niet als deze van een flinke hoogte is gevallen, hard op de grond is beland of zichtbare beschadigingen heeft. Wij zijn niet verantwoordelijk voor het vervangen van een onder deze omstandigheden beschadigde autostoel. Het is verstandig om een nieuwe autostoel te kopen wanneer een van deze situaties is opgetreden.

WAARSCHUWING

- ! Gebruik dit kinderzitje **NOOIT** in een voertuig met airbags in de achteruitkijkende stand.
- ! Gebruik **NOOIT** een tweedehands kinderzitje of een zitje waarvan u de afkomst niet kent, omdat deze structurele schade kan bevatten die de veiligheid van uw kind in gevaar brengt.
- ! Houd dit kinderzitje uit de buurt van zonlicht, anders kan het te heet worden voor de huid van uw kind.
- ! Gebruik dit kinderzitje **NIET** als normale stoel, omdat het kan omvallen en het kind verwonden.
- ! Gebruik dit kinderzitje **NIET** zonder de zachte onderdelen.
- ! Vervang de zachte onderdelen alleen door degene die door de fabrikant worden aanbevolen, omdat de zachte onderdelen een belangrijk onderdeel vormen van de werking van het kinderzitje.
- ! Plaats **ALLEEN** de aanbevolen zachte goederen in dit kinderzitje.

WAARSCHUWING

- ! Leg **GEEN** voorwerpen in de auto die niet vast zitten, omdat deze alle kanten uit kunnen rollen en de inzittenden in een scherpe bocht, bij plotseling remmen of een botsing kunnen verwonden.
- ! Zet geen andere voorwerpen bovenop het kinderzitje als het in de kofferbak staat om schade te voorkomen.
- ! Voorkom dat de riemen of gespen van het kinderzitje verstrikt raken in de autostoel of deur.
- ! Gebruik dit kinderzitje **NIET MEER** als het werd onderworpen aan een zware botsing. Vervang het direct, omdat er onzichtbare structurele schade kan zijn ontstaan door de botsing.
- ! Verwijder dit kinderzitje van de autostoel als het gedurende langere tijd niet gebruikt wordt.
- ! Om verstikking te voorkomen, moet u de plastic zak en verpakkingsmaterialen verwijderen voordat u de stoel gebruikt. Houd de plastic zak en verpakkingsmaterialen buiten bereik van baby's en kinderen.
- ! Neem contact op met de distributeur over onderhoud, reparaties en vervangen van onderdelen.

WAARSCHUWING

- ! Plaats **GEEN** voorwerpen in het beengebied voor de voet.
- ! Draag dit kinderzitje **NIET** als er een kind in zit.
- ! Controleer de ISOFIX-geleiders regelmatig op vuil en maak ze zo nodig schoon. De betrouwbaarheid loopt terug door het binnendringen van vuil, stof, voedselresten, enz.
- ! Gebruik **GEEN** andere lastdragende contactpunten dan degene die in de aanwijzingen worden beschreven en die op het kinderzitje zijn aangegeven.
- ! De juiste installatie is alleen toegestaan met de ISOFIX-connectoren.
- ! Installeer dit kinderzitje **NIET** onder de volgende omstandigheden:
 1. Autostoelen met heupgordel of 3-punts gordel.
 2. Autostoelen die opzij of naar achteren kijken ten opzichte van de rijrichting van de auto.
 3. Autostoelen kunnen tijdens de installatie bewegen.

Noodgeval

Bij een noodsituatie of een ongeluk is het heel belangrijk om uw kind direct te laten verzorgen met eerste hulp en medische behandeling.

Productinformatie

1. Conform de regelgeving UN ECE R44.04 is het kinderzitje met voet een semi-universeel ISOFIX klasse A, C, D kinderzitje.
2. Neem in geval van twijfel contact op met de fabrikant of de verkoper van het kinderzitje.

Voor installatie met het ISOFIX-systeem

Dit is een kinderzitje voor het ISOFIX SYSTEEM. Het is goedgekeurd volgens UN ECE richtlijn 44, aanvullingen serie 04 voor algemeen gebruik in voertuigen uitgerust met ISOFIX verankeringsystemen. Het is geschikt voor voertuigen met posities die zijn goedgekeurd als ISOFIX-posities (zoals beschreven in het handboek van het voertuig), afhankelijk van de categorie van het kinderzitje en van de bevestiging. Neem in geval van twijfel contact op met de fabrikant of de verkoper van het babyzitje.

De ISOFIX-grootteklasse waarvoor dit zitje is bedoeld, is A, C en D.

Geschikt voor
Massagroep
Materialen
Patentnr.

Gewicht kind onder 18 kg.
Groep 0+/1
Kunststoffen, metaal, geweven stoffen
Patenten aangevraagd

Installatiekwesities

zie afbeeldingen 1 - 2

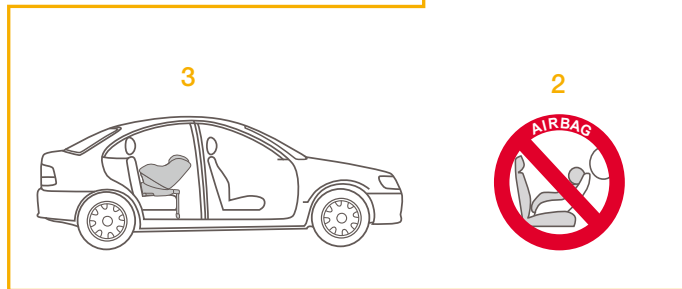
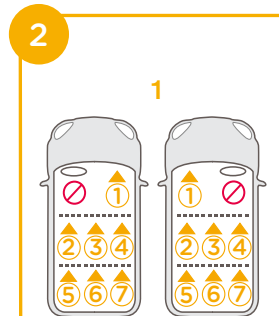
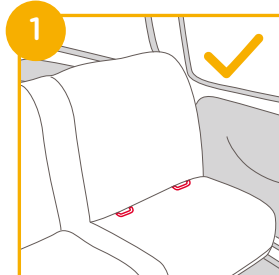

De installatiemodus kiezen

	Gewicht kind	Installatiestand	Installatie	Referentieleeftijd	Schuine stand
ECE R44.04	<18kg	Modus achteruitkijken		Ong. geboorte tot 4 jaar	Stand 1-5
	9-18kg	Vooruitkijkende modus		Ongeveer 1 tot 4 jaar	Stand 1-5

De voet installeren

zie afbeeldingen 3 - 12

! Nadat de voet op de voertuigstoel is geplaatst, moet u de steunvoet tot de vloer verlengen.

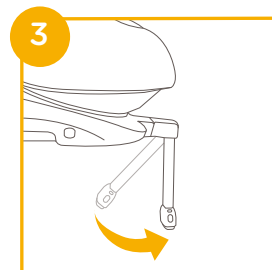

! Plaats de ISOFIX-geleiders om bij de installatie te helpen. 4 -1

! Er zijn 10 instelbare standen voor ISOFIX. Druk op de ISOFIX-instelknop om de ISOFIX te verlengen. 5

! Controleer of beide ISOFIX-aansluitingen stevig vast zitten aan hun ISOFIX-ankerpunten. De kleur van de indicatoren op beide ISOFIX-connectoren moet volledig groen zijn. 6 -1

! Als een strakkere installatie of meer ruimte nodig is, druk dan op ISOFIX-instelknop 5 -1 en druk om in te stellen. 6

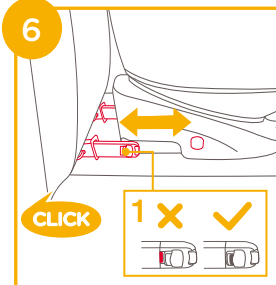
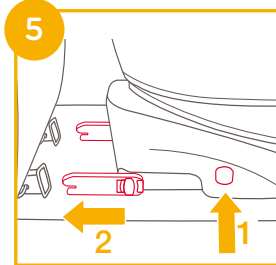
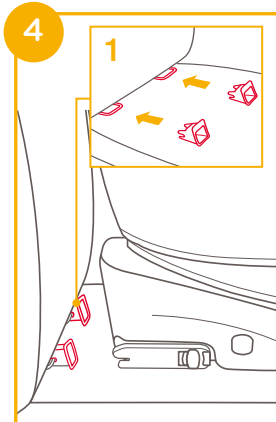

! Trek na het bevestigen van de ISOFIX de steunvoet omlaag naar de vloer. Als de indicator voor de steunvoet groen wordt, is deze goed geplaatst. Knijp de ontgrendelknop van de steunvoet in en pas de lengte van de steunvoet aan. 7

! De steunvoet heeft 14 standen. Als de steunvoetindicator rood is, betekent dit dat de steunvoet in de verkeerde stand staat. 8

! Zorg er voor dat de steunvoet volledig in contact is met de vloer van het voertuig. Rood wijst op een onjuiste installatie 8

! Controleer of de voet goed vast zit door aan beide ISOFIX-connectoren te trekken.

! De ISOFIX-aansluitingen worden aangesloten en vergrendeld in de ISOFIX-ankerpunten. 9 -1

! De steunvoet moet goed zijn geplaatst en de indicator moet groen zijn. 9 -2

Zie de achteruitkijkende stand en de modus hellende standen voor het gebruik van het kinderzitje.

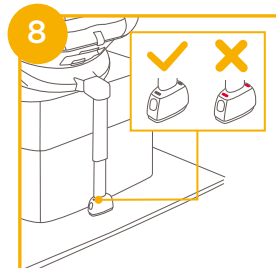
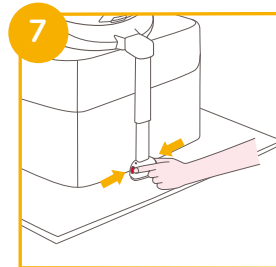

De voet verwijderen

Druk om het stoeltje uit de auto te halen ISOFIX-instelknop 10 -1 in en trek de voet van de stoel. 10 -2

Druk vervolgens op de connectoren van de ISOFIX in de auto en laat deze los. 11 -1 & 11 -2

Om schade tijdens het vervoer te voorkomen, drukt u op ISOFIX-instelknop 12 -1 en vouwt u de connector volledig in. 12 -2

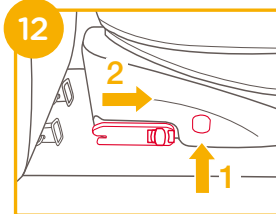
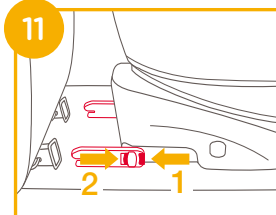
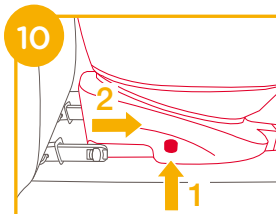

Instelling schuine stand

zie afbeeldingen 13 - 14

Knijp de instelknop schuinstand 13, in om het kinderzitje in de juiste stand te zetten. De hoeken van de stand zijn afgebeeld in 14.

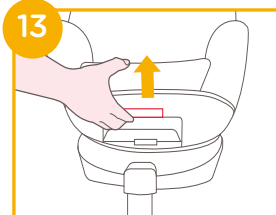

Controleer de stand van de steunvoet nadat u de schuinstand hebt gewijzigd.

Er zijn 5 schuine standen voor de achteruitkijkende stand en 5 voor de vooruitkijkende stand.



Hoogteafstelling voor hoofdsteun en schouderriemen

zie afbeeldingen 15 - 17

1. Pas de hoogtesteun aan en controleer of de schouderriemen op de juiste hoogte zijn volgens 15
- ! Bij gebruik in de achteruitkijkende stand moeten de sleuven voor de schouderriemen gelijklopen met of net onder de schouders van het kind liggen. 15
- ! Bij gebruik in de vooruitkijkende stand moeten de sleuven voor de schouderriemen gelijklopen met of net boven de schouders van het kind liggen. 15



2. Knijp in de hendel voor de afstelling van de hoofdsteun **16**, en trek tegelijkertijd de hoofdsteun op of druk het omlaag tot het in een van de 6 standen klikt. De standen van de hoofdsteun zijn afgebeeld in **17**.

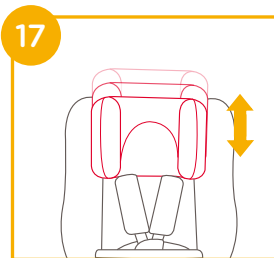
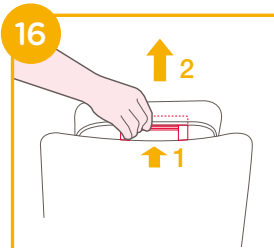

In de achteruitkijkende stand gebruiken

(Achteruitkijkende stand/voor kind onder 18 kg/pasgeborene - 4 jaar oud)

zie afbeeldingen **3** - **9**

- ! Installeer het kinderzitje op de achterbank en plaats het kind vervolgens in het kinderzitje.

zie afbeeldingen **18** - **27**

1. Druk op de ISOFIX ontgrendelknop **18** -1 en trek de voet naar achteren weg van de autostoel.

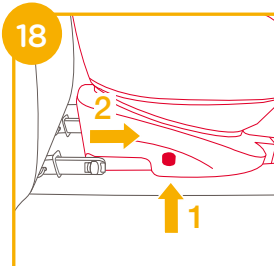

2. Druk op de draaiknop om te draaien zodat u het kind eenvoudiger van opzij kunt plaatsen of weghalen, en draai daarna terug naar de gewenste positie. **19** & **21**

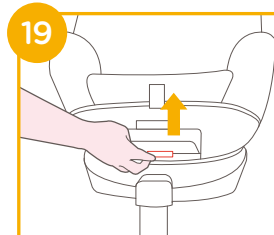

3. Als een strakkere installatie of meer ruimte nodig is, druk dan op ISOFIX-instelknop **20** -1 en druk om in te stellen. **20** -2

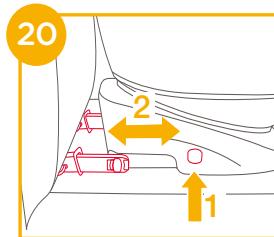

- ! De ISOFIX-aansluitingen worden aangesloten en vergrendeld in de ISOFIX-ankerpunten. **21** -1

- ! De steunvoet moet goed zijn geplaatst en de indicator moet groen zijn. **21** -2

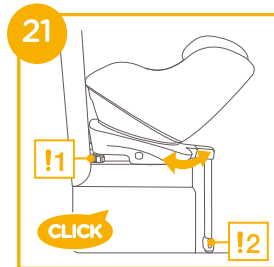

Het kind vastzetten

Nadat het kind in het zitje is geplaatst, moet u controleren of de schouderriemen op de juiste hoogte zitten.

1. Druk op de gordelinsteller terwijl u de schouderriemen op de juiste lengte uittrekt. **22**

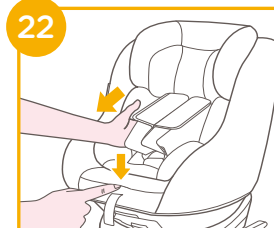

2. Maak de gesp van de gordels los door op de rode knop te drukken. ²³

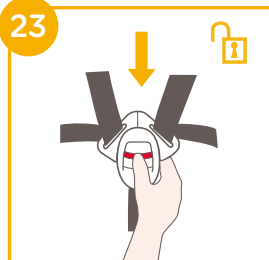



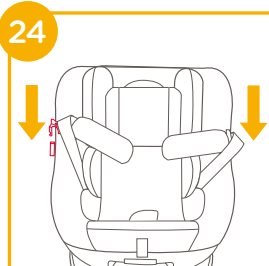

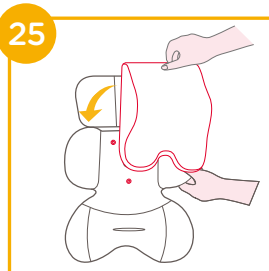

3. Maak de gespen aan beide kanten van het zitje vast zodat u het kind gemakkelijker in de achteruitkijkende stand kunt plaatsen. ²⁴



4. Het baby-inzetstuk is ter bescherming van het kind. ²⁵



 <p>We adviseren het gebruik van de volledige kinderinzetstuk zolang de baby kleiner is dan 0-6 maand of tot het te groot is voor het inzetstuk. Het kinderinzetstuk verbetert de bescherming tegen zijdelingse inslagen.</p>	 <p>Maak de clips op de hoofdsteun los om het hoofddeel van het kinderinzetstuk te verwijderen.</p>	 <p>Verwijder het hoofdsteundeel van het kinderinzetstuk als het hoofd van het kind niet langer comfortabel past.</p>
	 <p>Verwijder het lichaamsgedeelte van het kinderinzetstuk als de schouders van het kind niet langer comfortabel passen.</p>	 <p>1</p> <p>Verwijder het kinderinzetkussen door de klemmen los te maken zodat er meer ruimte ontstaat als het kind niet comfortabel kan zitten. U kunt het kussen apart gebruiken zonder het aan het inzetstuk te bevestigen om de rug van het kind te ondersteunen voor meer comfort.</p>
	 <p>2</p>	

5. Zet het kind in het kinderzitje en steek beide armen door de riemen.

! Nadat het kind in het zitje is geplaatst, moet u controleren of de schouderriemen op de juiste hoogte zitten.

6. Maak de gesp vast. Raadpleeg ²⁶

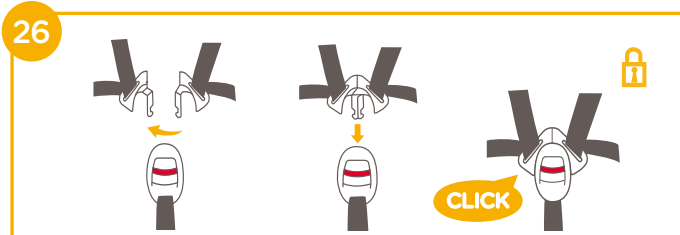

7. Trek de rieminstelling omlaag en stel hem op de juiste lengte af om ervoor te zorgen dat het kind goed vast zit. 27

! Zorg ervoor dat de ruimte tussen het kind en de schouderriemen ongeveer de dikte van een hand is.

8. Als de stappen 22 & 23 & 24 worden gezet bij aankomst ter bestemming terwijl u het kind weghaalt, dan worden de riemen zo geplaatst dat ze uit de weg zijn en klaar voor laden als u terugkeert.

27



In de vooruitkijkende stand gebruiken (Vooruit kijkende stand/voor kind tussen 9 en 18 kg/1 tot 4 jaar oud)

zie afbeeldingen 3 - 9

! Installeer het kinderzitje op de achterbank en plaats het kind vervolgens in het kinderzitje.

zie afbeeldingen 28 - 35

1. Druk op de ISOFIX ontgrendelknop 28 -1 en trek de voet naar achteren weg van de autostoel. 28 -2

28

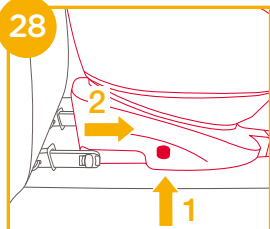

2. Druk op de draaiknop om te draaien zodat u het kind eenvoudiger van opzij kunt plaatsen of weghalen, en draai daarna voorwaarts naar de gewenste positie. 29 & 31

3. Als een strakkere installatie of meer ruimte nodig is, druk dan op ISOFIX-instelknop 30 -1 en druk om in te stellen. 30 -2

! De ISOFIX-aansluitingen worden aangesloten en vergrendeld in de ISOFIX-ankerpunten. 31 -1

! De steunvoet moet goed zijn geplaatst en de indicator moet groen zijn. 31 -2

29

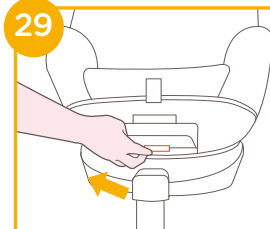

30

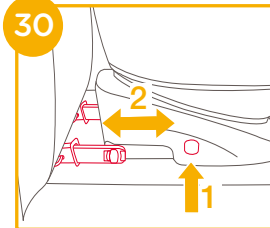

31



Het kind vastzetten

Nadat het kind in het zitje is geplaatst, moet u controleren of de schouderriemen op de juiste hoogte zitten.

1. Druk op de gordelinsteller terwijl u de schouderriemen op de juiste lengte uittrekt. ³²
2. Maak de gesp van de gordels los door op de rode knop te drukken. ³³
3. Maak de gespen aan beide kanten van het zitje vast zodat u het kind gemakkelijker in de vooruitkijkende stand kunt plaatsen. ³⁴
4. Gebruik niet het inzetstuk voor een klein kind niet als u het kinderzitje in de vooruit kijkende stand installeert.
5. Zet het kind in het kinderzitje en steek beide armen door de riemen. Maak de gesp vast.
! Nadat het kind in het zitje is geplaatst, moet u controleren of de schouderriemen op de juiste hoogte zitten.

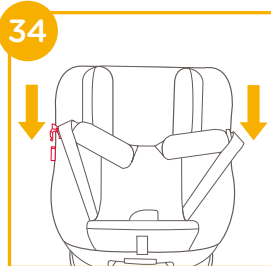
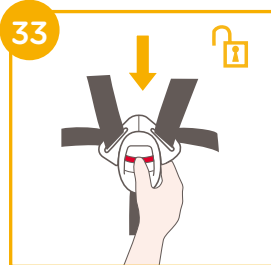
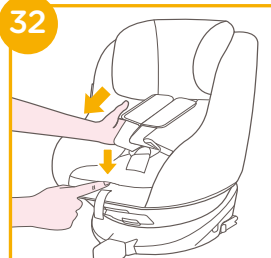

6. Trek de rieminstelling omlaag en stel hem op de juiste lengte af om ervoor te zorgen dat het kind goed vast zit. ³⁵

! Zorg ervoor dat de ruimte tussen het kind en de schouderriemen ongeveer de dikte van een hand is.

7. Als de stappen ³² & ³³ & ³⁴ worden gezet bij aankomst ter bestemming terwijl u het kind weghaalt, dan worden de riemen zo geplaatst dat ze uit de weg zijn en klaar voor laden als u terugkeert.

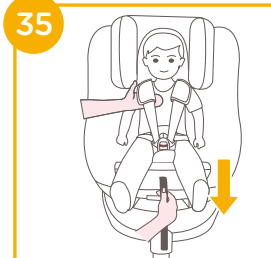

Zachte voorwerpen losmaken

zie afbeeldingen ³⁶ - ⁴²

Druk op de rode knop om de gesp los te maken. ³⁶

Volg de stappen ³⁷ - ⁴² om zachte goederen los te maken.

Volg - om de bekleding of zomer bekleding te bevestigen - bovenstaande stappen in omgekeerde volgorde.

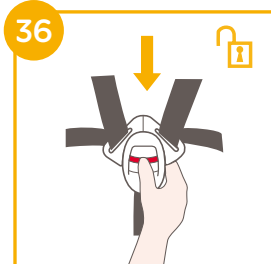

37



38

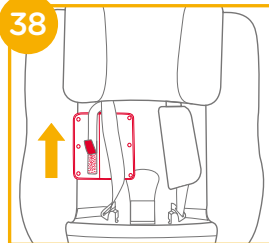

39

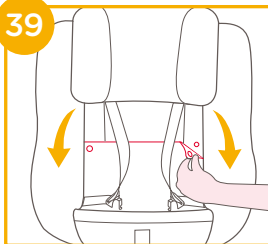

40

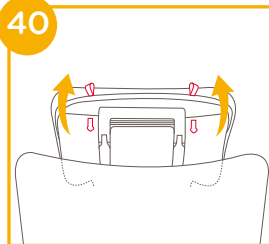

41

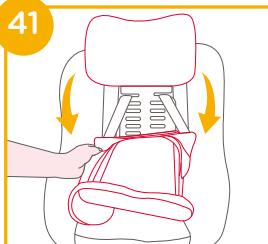

42

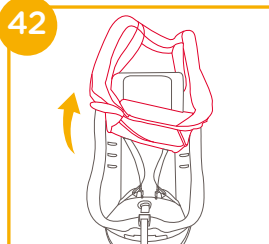

Verzorging en onderhoud goederen

- ! Nadat u het schuim uit het inzetstuk hebt verwijderd, moet u het ergens opbergen waar uw kind er niet bij kan.
- ! Was de zachte voorwerpen en binnenvoering met koud water onder 30°C.
- ! De zachte voorwerpen niet strijken.
- ! De zachte voorwerpen niet bleken of laten stomen.
- ! Gebruik geen onverdund neutraal schoonmaakmiddel, benzine of andere organische materialen om het kinderzitje of de voet te wassen. Dat kan het kinderzitje beschadigen.
- ! Wring de zittingafdekking en binnenvoering niet uit om ze te drogen. Daardoor kunnen de stoelbedekking en binnenvoering kreukelen.
- ! Hang de zachte voorwerpen en binnenvoering in de schaduw op.
- ! Haal het kinderstoeltje en de voet uit de autostoel als hij voor langere tijd niet wordt gebruikt. Berg het kinderzitje op een koele en droge plaats op, waar uw kind er niet bij kan.
- ! Blijf tijdens het schoonmaken van de riemaansluitingen af.



SE Välkommen till Joie™

Gratulerar till att bli en del av Joie-familjen! Vi är mycket glada för att få dela din resa med ditt lilla barn. Vid resor med Joie spin 360™ barnbältesstol använder du en högkvalitativ, fullt säkerhetscertifierad säkerhetsgrupp 0+/1 barnbältesstol. Läs noga igenom denna bruksanvisning och följ alla steg för att garantera en komfortabel resa och bästa skyddet för ditt barn.

Om fordonet är utrustat med ISOFIX, kan de nedre fästpunkterna vara synliga i vecket på fordonssätet. Se fordonets bruksanvisning för exakt placering, identifiering av fäste och den utrustning som bör användas.

För att använda den här barnbältesstolen med ISOFIX-anslutningar enligt förordningen UN ECE R44.04 bör barnet väga under 18 kg (ca 4 år eller yngre).

Bas

Läs igenom alla instruktionerna i denna bruksanvisning innan produkten installeras och används.

! VIKTIGT: SPARA FÖR FRAMTIDA REFERENS. LÄS IGENOM NOGA.

Förvara bruksanvisningen i lagringsutrymmet under basen såsom visas i högra figuren.

För garanti ärenden vänligen besök vår hemsida www.joiebaby.com

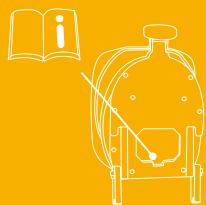

Förteckning över delar

Se till att det inte saknas några delar. Kontakta återförsäljaren om något saknas.

- | | | | |
|----------|-------------------------------|-----------|------------------------|
| Fig. 1.1 | Huvudstöd | Fig. 1.9 | Vridknapp |
| Fig. 1.2 | Säteskudde | Fig. 1.10 | Axelrem |
| Fig. 1.3 | Spänne | Fig. 1.11 | Spådbarnsinsats |
| Fig. 1.4 | Justeringsband | Fig. 1.12 | Justerspåk huvudstöd |
| Fig. 1.5 | Inställningsknapp lutning | Fig. 1.13 | ISOFIX-anslutning |
| Fig. 1.6 | Benbelastning | Fig. 1.14 | ISOFIX justeringsknapp |
| Fig. 1.7 | Benbelastningsindikator | Fig. 1.15 | ISOFIX-ledskena |
| Fig. 1.8 | Justeringsknapp benbelastning | Fig. 1.16 | Sommar klädsel |

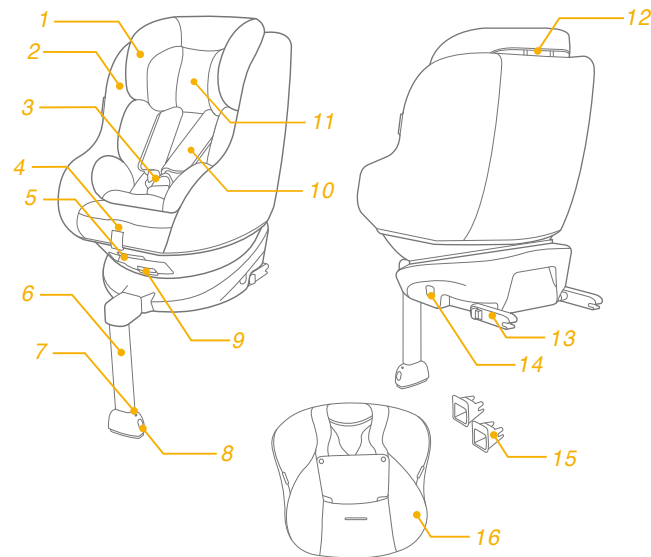

VARNING

- ! INGEN bilbarnstol kan garantera fullständigt skydd från skador vid en krock. En korrekt användning av denna bilbarnstol kommer dock att minska risken för allvariga skador eller dödsfall för ditt barn.
- ! Barnet bör väga under 18 kg (ca 4 år eller yngre).
- ! Låt INTE remmarna i bilbarnstolen bli vridna, de måste vara släta.
- ! Använd den INTE framåtvänd innan barnet väger mer än 9kg. Låt barnet åka baklänges så länge som möjligt, eftersom det är det säkraste läget.
- ! Installera INTE eller använd denna bilbarnstol utan att följa instruktionerna och varningarna i denna bruksanvisning eftersom du annars kan utsätta ditt barn för allvarliga skaderisker eller dödsfall.
- ! Gör INGA modifieringar på denna bilbarnstol eller använd den med komponentdelar från andra tillverkare.

VARNING

- ! Använd INTE denna bilbarnstol om den är skadad eller om delar saknas.
- ! Linda INTE in ditt barn i kläder när denna bilbarnstol används i bakåt- eller framåtläge eftersom dessa kan förhindra att barnet sitter säkert och är korrekt fastspänt med axelremmarna och klykan mellan benen.
- ! När denna barnstol används i bakåt- eller framåtläge, måste selen användas korrekt och se till att midjebältet inte är ovanför barnets bäckendel.
- ! Lämna INTE denna bilbarnstol i fordonet utan att den sitter fast eftersom en bilbarnstol som inte är fastsatt kan kastas runt och skada passagerarna vid skarpa svängar, plötsliga stopp eller krock. Ta bort den om den inte används regelbundet.
- ! Lämna ALDRIG ditt barn utan uppsikt med denna bilbarnstol.
- ! Använd inte denna produkt om den tappats i marken, slagit i marken i hög hastighet och/eller uppvisar tydliga tecken på skada. Joie åtar sig inte något ansvar att ersätta varan om den tagit skada av sådana händelser.

VARNING

- ! Installera ALDRIG denna bilbarnstol i ett fordonsäte utrustat med en krockkudde när den används i bakåtläge.
- ! Använd ALDRIG en second-hand bilbarnstol eller en bilbarnstol som du inte känner till eftersom de kan ha strukturella skador som riskerar barnets säkerhet.
- ! Håll denna bilbarnstol borta från solljus eftersom den kan bli för het för barnets hud.
- ! Använd INTE denna bilbarnstol som en vanlig stol eftersom den har en benägenhet att ramla ned och skada barnet.
- ! Använd INTE denna bilbarnstol utan dess mjuka material.
- ! Det mjuka materialet kan inte ersättas med något annat än de som rekommenderas av tillverkaren eftersom det mjuka materialet utgör en integrerad del av bilbarnstolens prestanda.
- ! Placera INTE något annat än rekommenderat mjukt material i denna bilbarnstol.

VARNING

- ! Placera INTE lösa föremål fordonet eftersom de kan kastas runt och skada passagerarna vid skarpa svängar, plötsliga stopp eller krock.
- ! Placera inte andra föremål ovanpå bilbarnstolen om den är i bagageutrymmet för att förhindra skador.
- ! Låt inte bilbarnstolens sele eller fäste fastna i fordonsätet eller i dörren.
- ! Fortsätt INTE att använda denna bilbarnstol efter att den utsatts för någon kraftig krock. Byt omedelbart eftersom det kan finnas osynliga, strukturella skador från krocken.
- ! Ta bort bilbarnstolen från fordonet om det inte skall användas under en längre tid.
- ! För att undvika kvävningrisk, ta bort plastpåsen och förpackningsmaterialet innan produkten används. Plastpåsen och förpackningsmaterialet bör sedan hållas borta från småbarn och barn.
- ! Rådfråga återförsäljaren beträffande frågor om underhåll, reparation och byte av delar.

VARNING

- ! Placera inga föremål inom belastningsbenets område framför basen.
- ! Bär INTE denna bilbarnstol med barnet däri.
- ! Kontrollera regelbundet ISOFIX-skenorna om det finns smuts och rengör dem om så behövs. Pålitligheten kan påverkas av smutsuppsyggnad, damm eller matrester etc.
- ! Använd INTE andra fästpunkter än de som beskrivs i instruktionerna och som är markerade på barnets bältesstol.
- ! Korrekt installation är endast tillåten med ISOFIX-anlutningar.
- ! Använd INTE denna bilbarnstol under följande förhållanden:
 1. Fordonssäten med höftbälte eller 3-punktsbälte.
 2. Fordonssäten riktade åt sidan eller bakåt med avseende på bilens körriktning.
 3. Fordonssäten som är rörliga under installation.

Nödfall

Vid nödfall eller olyckor är det mycket viktigt att barnet får första hjälpen och medicinsk behandling omedelbart.

Produktinformation

1. Enligt förordningen UN ECE R44.04, är en bilbarnstol med en bas en halvuniversell ISOFIX klass A, C, D bilbarnstol.
2. Vid tveksamheter rådfråga antingen bilbarnstolens tillverkare eller återförsäljaren.

För installation med ISOFIX-system

Detta är ett ISOFIX-SYSTEM FÖR BILBARNSTOL. Den är godkänd enligt EU:s förordning nr 44, ändringsserie 04 för allmänt bruk i fordon utrustade med ISOFIX-fästsystem.

Den passar i fordon med positioner som godkänts som ISOFIX-positioner (såsom anges i fordonets bruksanvisning), beroende på kategori av bilbarnstol och fästpunkter. Vid tveksamheter rådfråga antingen bilbarnstolens tillverkare eller fordonstillverkaren. ISOFIX storleksklass som denna enhet är avsedd för är A,C,D.

Lämplig för
Viktgrupp
Material
Patentnr

Barn väger under 18 kg
Grupp 0+/1
Plast, metall, tyg
Patent under behandling

Angående installation

se bilderna 1 - 2

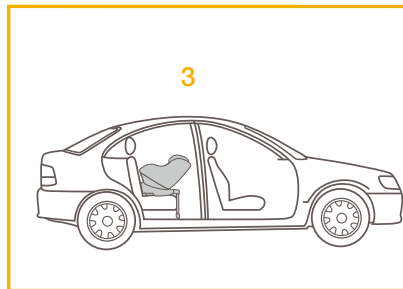
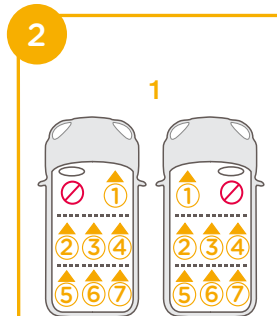
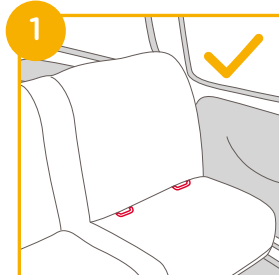

Välj installationsläge

	Barns vikt	Installationsläge	Installation	Referensålder	Lutningsposition
ECE R44.04	<18kg	Bakåtläge		Från födseln till 4 år	Position 1-5
	9-18kg	Framåtläge		Ungefär 1 år till 4 år	Position 1-5

Installera basen

se bilderna 3 - 12

! Efter att ha placerat basen på fordonssätet, förläng stödbenet ned till golvet.

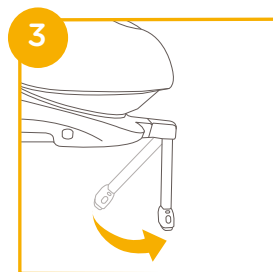

! Infoga ISOFIX-skenor för att hjälpa till med installationen. 4 -1

! Det finns 10 justerbara lägen för ISOFIX. Tryck på ISOFIX justeringsknappen för att förlänga ISOFIX. 5

! Se till att båda ISOFIX-anslutningarna sitter fast i ISOFIX-förankringspunkterna. Färgerna på indikatorerna på båda ISOFIX-anslutningarna bör vara helt gröna. 6 -1

! Om en snävare montering eller ökat utrymme krävs, tryck på ISOFIX justeringsknappen 5 -1 och tryck för att justera. 6

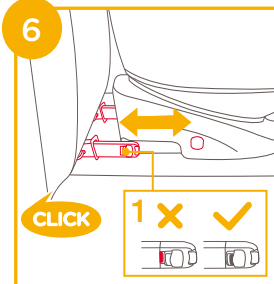
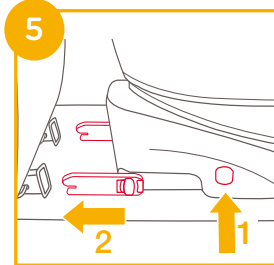
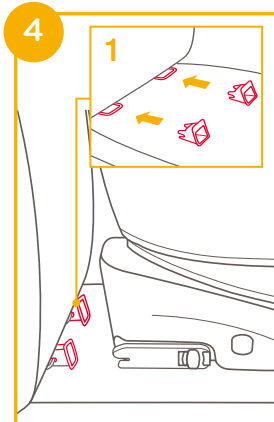

! Efter att ha satt fast ISOFIX, dra belastningsbenet ned mot golvet. När belastningsbenets indikator visar grönt är belastningsbenet korrekt installerat. Tryck på stödbenets frigöringsknapp och justera stödbenets längd. 7

! Stödbenet har 14 positioner. När stödbenets indikator visar rött, innebär detta att stödbenet är i fel läge. 8

! Kontrollera att stödbenet är helt i kontakt med fordonets golv. Rött betyder att den är felaktigt monterad. 8

! Kontrollera att basen är ordentligt installerad genom att dra i båda ISOFIX-anslutningarna.

! ISOFIX-anslutningarna måste fästas och låsas på ISOFIX-förankringspunkterna. 9 -1

! Stödbenet måste vara installerat korrekt med grön indikator. 9 -2

Se bakåtläge och lutningsläge i avsnittet om användning av bilbarnstolen.

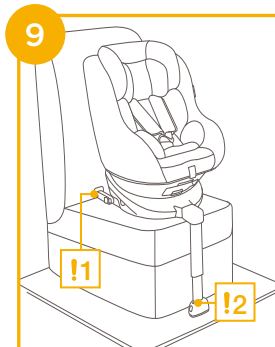
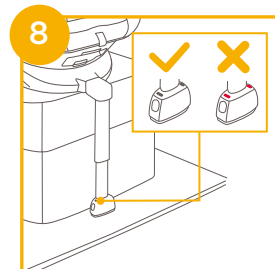
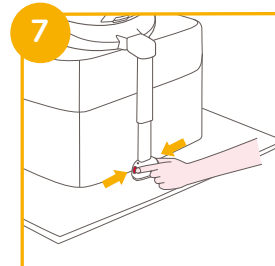

Ta bort basen

För att ta bort den från fordonet, tryck på ISOFIX justeringsknappen 10 -1 och dra basen från sätet. 10 -2

Tryck sedan och släpp anslutningarna från fordonets ISOFIX. 11 -1 & 11 -2

För att undvika skador under transporten, tryck på ISOFIX justeringsknappen 12 -1 och fäll ihop anslutningen helt 12 -2

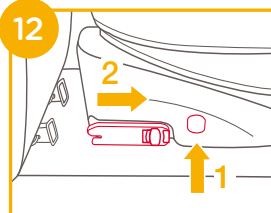
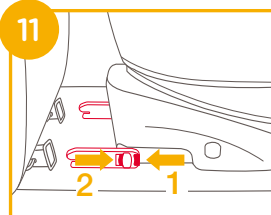
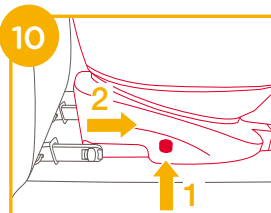

Lutningsinställning

se bilderna 13 - 14

Tryck på inställningsknapp lutning 13, och ställ in bilbarnstolens lutning till en lämplig position. Lutningsvinklarna visas som 14.

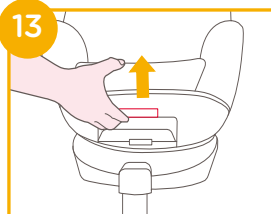

Kontrollera belastningsbenets position efter lutningen.

Det finns 5 lutningslägen för bakåtläget och 5 lutningslägen för framåtläget.



Höjdjustering för huvudstödet och axelselen

se bilderna 15 - 17

1. Justera huvudstödet och kontrollera att axelselen är i korrekt höjd enligt 15.

! Vid användning i bakåtläge måste axselens öppningar vara i höjd med eller under barnets axlar. 15

! Vid användning i framåtläge måste axselens öppningar vara i höjd med eller över barnets axlar. 15



2. Kläm på huvudstödsspaken **16**, och dra samtidigt upp eller skjut ned huvudstödet tills det snäpper fast i en av de 6 positionerna. Huvudstödpositionerna visas i **17**.

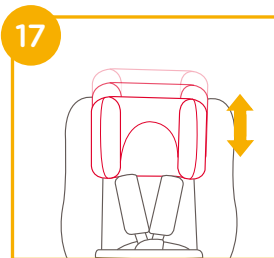
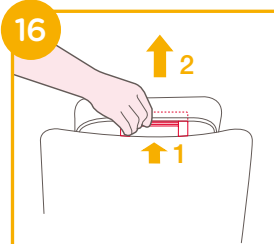

Använda bakåtläget

(Bakåtriktat läge/för barn under 18 kg/nyfödda - 4 års ålder)

se bilderna **3** - **9**

- ! Installera bilbarnstolen i fordonets baksäte, och placera sedan barnet i bilbarnstolen.

se bilderna **18** - **27**

1. Tryck på ISOFIX justeringsknappen **18** -1 och dra basen från fordonssätet.

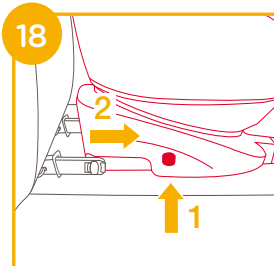

2. Tryck på vridknappen för att rotera för en enklare sidolastning/lossning av barnet, vrid sedan tillbaka till önskad riktning. **19** & **21**

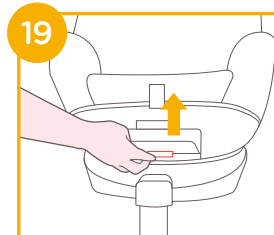

3. Om en snävare montering eller ökat utrymme krävs, tryck på ISOFIX justeringsknappen **20** -1 och tryck för att justera. **20** -2

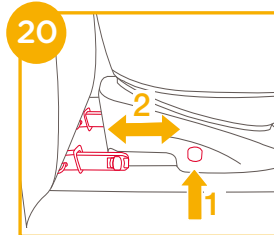

- ! ISOFIX-anslutningarna måste fästas och låsas på ISOFIX-förankringspunkterna. **21** -1

- ! Stödbenet måste vara installerat korrekt med grön indikator. **21** -2

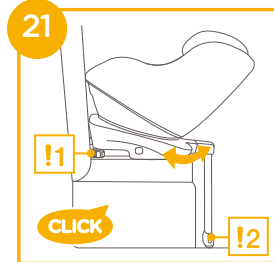

Spänna fast barnet

Efter att barnet placerats i sätet, kontrollera att axelremmarna sitter på korrekt höjd.

1. Tryck på justeringsbandknappen samtidigt som axelbandet dras ut till lämplig längd. **22**

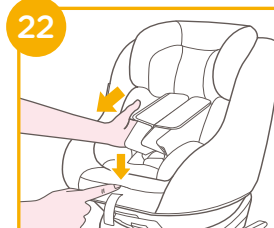

2. Lossa bältesspännet på axelselen genom att trycka på den röda knappen. **23**

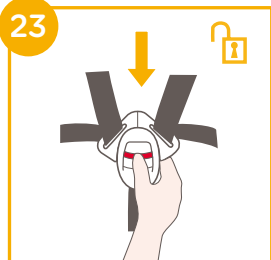

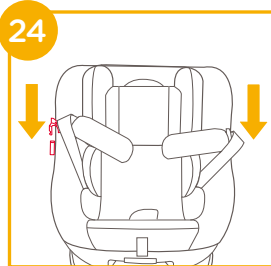

3. Fäst spännena på båda sidorna av sätet för att placera barnet på ett bekvämare sätt i bakåtvänt läge. **24**

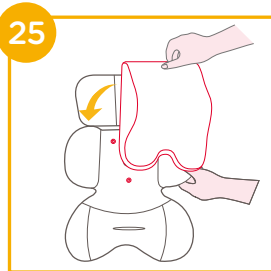

4. Spädbarnsinsats för barnets skydd. **25**

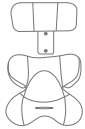
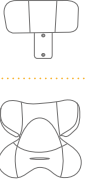
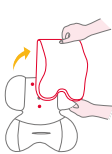

25

 <p>Vi rekommenderar att hela insatsen används medan spädbarnet är under 0-6 månader eller tills barnet växt ur insatsen. Spädbarnsinsatsen ökar skyddet för sidostötar.</p>	 <p>Ta loss knäppningen på huvudstödet för att ta bort huvuddelen av insatsen.</p>	 <p>Ta bort kroppsektionen på spädbarnsinsatsen när barnets axlar inte längre passar på ett bekvämt sätt.</p>
	 <p>Ta bort insatsdynan för spädbarn genom att lossa tryckknapparna för att ge mer utrymme när barnet inte sitter bekvämt. Kudden kan användas separat utan att vara fäst i insatsen för att stötta barnets rygg och ge bättre komfort.</p>	 <p>1</p>  <p>2</p>

5. Placera barnet i bilbarnstolen och trä båda armarna genom selarna.
! När barnet sitter i stolen, kontrollera att axelselen sitter i rätt höjd.

6. Sätt fast spännet. Se **26**.

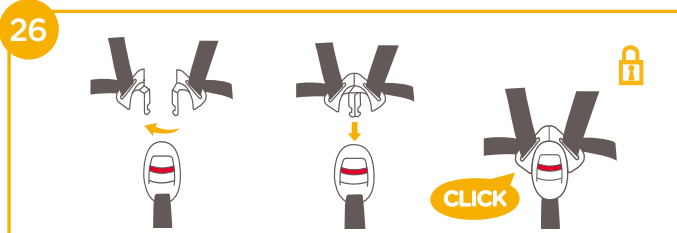

26

7. Dra ned justeringsbandet och justera det till en lämplig längd för att se till att barnet sitter fast ordentligt. 27

! Se till att utrymmet mellan barnet och axelselen är som tjockleken på en hand.

8. Om steg 22 & 23 & 24 vidtas när du kommer fram till din destination och medan du tar bort barnet, då kommer selen att placeras så att den är ur vägen och redo för lastning när du återvänder till fordonet.

27



Använda framåtläget

(Bakåtriktat läge/för barn mellan 9-18 kg/1-4 års ålder)

se bilderna 3 - 9

! Installera bilbarnstolen på fordonets säte och placera sedan barnet i bilbarnstolen.

βλ. ΕΙΚΟΝΕΣ 28 - 35

1. Tryck på ISOFIX justeringsknappen 28 -1 och dra basen från fordonssätet. 28 -2

28

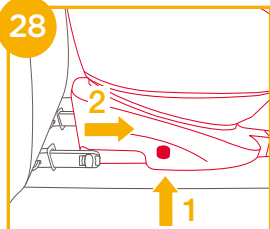

2. Tryck på vridknappen för att rotera för en enklare sidolastning/ lossning av barnet, vrid sedan tillbaka till önskad riktning. 29 & 31

3. Om en snävare montering eller ökat utrymme krävs, tryck på ISOFIX justeringsknappen 30 -1 och tryck för att justera. 30 -2

! ISOFIX-anslutningarna måste fästas och låsas på ISOFIX-förankringspunkterna. 31 -1

! Stödbenet måste vara installerat korrekt med grön indikator. 31 -2

29

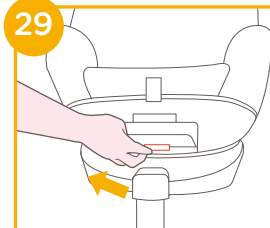

30

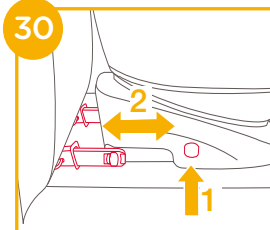

31



Spänna fast barnet

Efter att barnet placerats i sätet, kontrollera att axelremmarna sitter på korrekt höjd.

1. Tryck på justeringsbandknappen samtidigt som axelbandet dras ut till lämplig längd. **32**
2. Lossa bältesspännet på axelselen genom att trycka på den röda knappen. **33**
3. Fäst spännena på båda sidorna av sätet för att placera barnet på ett bekvämare sätt i framvänt läge. **34**
4. Vid installation av bilbarnstolen i framåtläge, använd inte spädbarnsinsatsen.
5. Placera barnet i bilbarnstolen och trä båda armarna genom selarna. Aktivera spännet.
! När barnet sitter i stolen, kontrollera att axelselen sitter i rätt höjd.

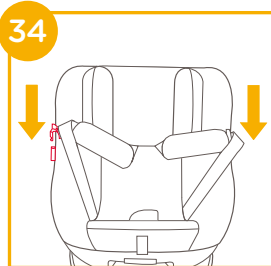
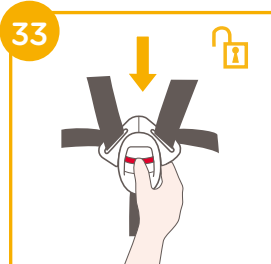
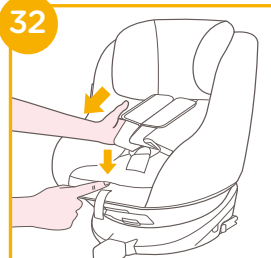

6. Dra ned justeringsbandet och justera det till en lämplig längd för att se till att barnet sitter fast ordentligt. **35**
! Se till att utrymmet mellan barnet och axelselen är som tjockleken på en hand.
7. Om steg **32** & **33** & **34** vidtas när du kommer fram till din destination och medan du tar bort barnet, då kommer selen att placeras så att den är ur vägen och redo för lastning när du återvänder till fordonet.

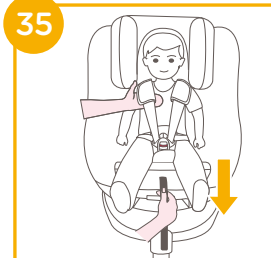

Borttagning av mjuka delar

se bilderna **36** - **42**

Tryck på den röda knappen för att öppna spännet. **36**

Följ steg **37** - **42** för att ta bort mjukt material.

För att sätta på klädsel och/eller sommar klädsel, följ ovan anvisning i bakvänd ordning.

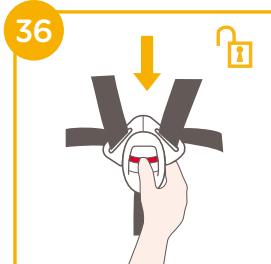

37

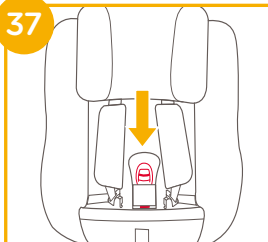

38

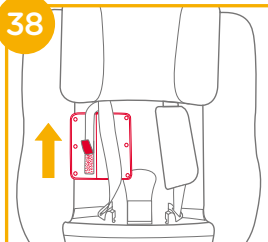

39

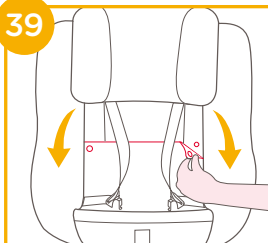

40

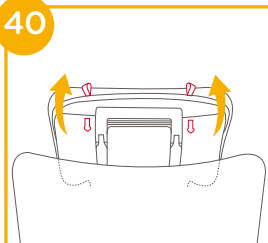

41

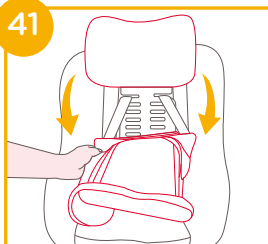

42

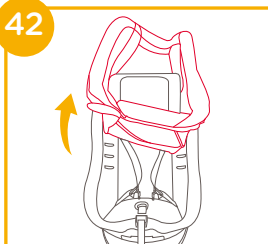

Skötsel och underhåll artiklar

- ! Efter att kilen tagits bort från insatsen, förvara den utom räckhåll för barn.
- ! Tvätta säteskyddet och inre kuddarna med kallt vatten under 30 °C.
- ! Stryk inte det mjuka materialet.
- ! Blek inte eller kemtvätta det mjuka materialet.
- ! Använd inte outspätt rengöringsmedel, bensin eller andra organiska lösningsmedel för att tvätta bilbarnstolen eller basen. Det kan skada bilbarnstolen.
- ! Vrid inte ur säteskyddet och inre kuddarna. Det kan göra att säteskyddet och inre kuddarna veckas.
- ! Häng säteskyddet och inre kuddarna att torka i skuggan.
- ! Ta bort bilbarnstolen och basen från fordonet om det inte skall användas under en längre tid. Placera bilbarnstolen på en sval och torr plats där barnet inte kan komma åt den.
- ! Mixtra inte med selens anslutning under rengöring.



Joie™

signature

view all fine signature selections at
joiebaby.com/signature

P-IM0384A_1