

Joie™

birth to 9kg/(birth - 6 months)

# serina™ swivel

## swing

- GB Instruction Manual
- PT Manual de Instruções
- ES Manual de instrucciones
- FR Mode d'emploi
- DE Bedienungsanleitung
- NL Handleiding
- IT Manuale di istruzioni
- TR Kullanma kalvuzu
- RU Руководство по эксплуатации

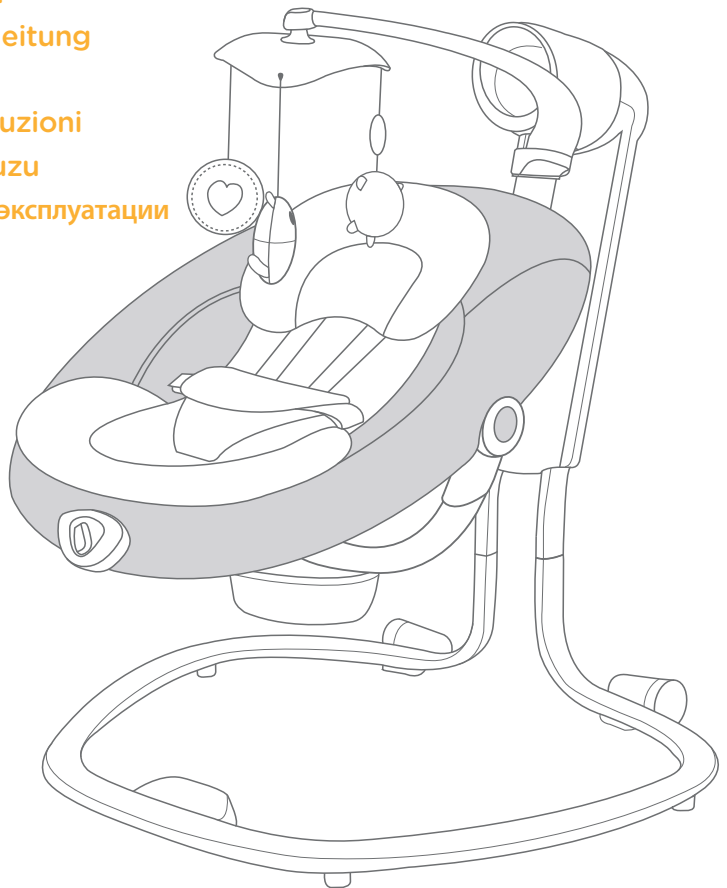

# Swing Assembly

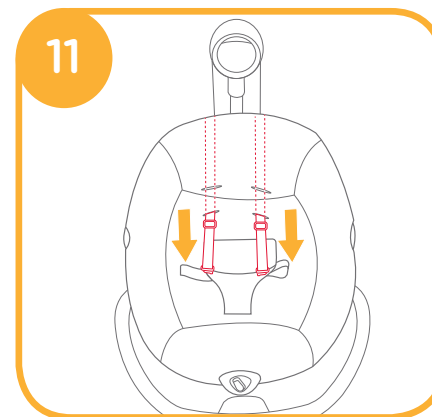
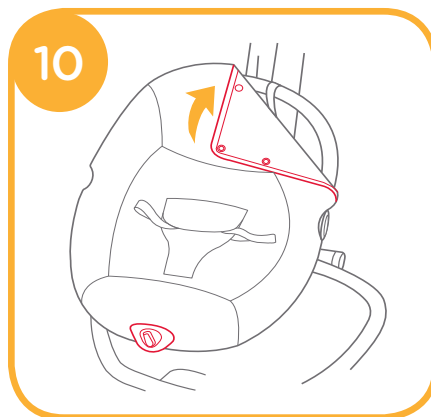
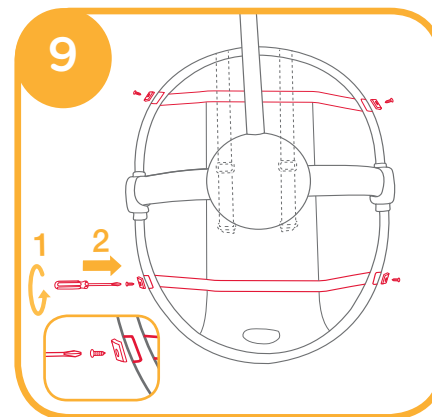
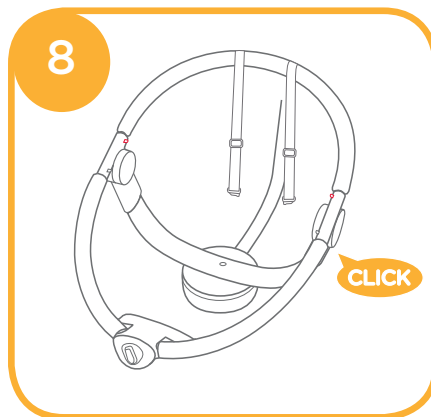
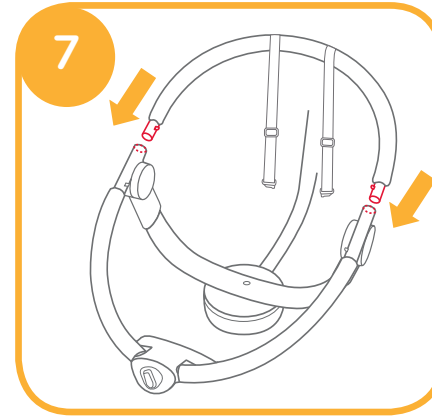
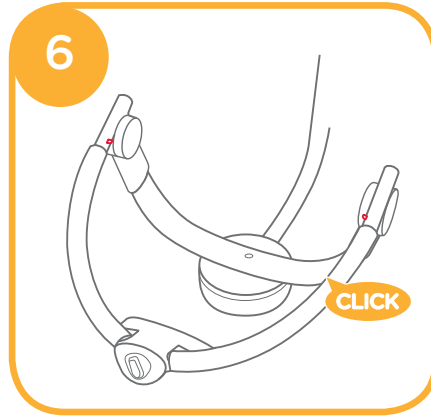
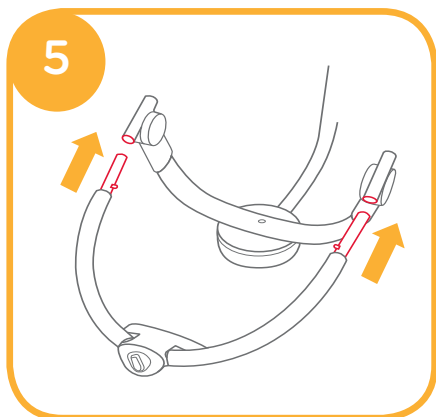
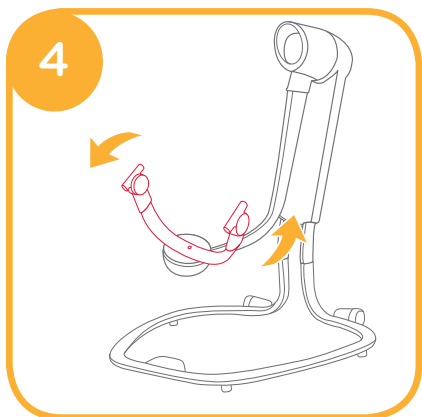
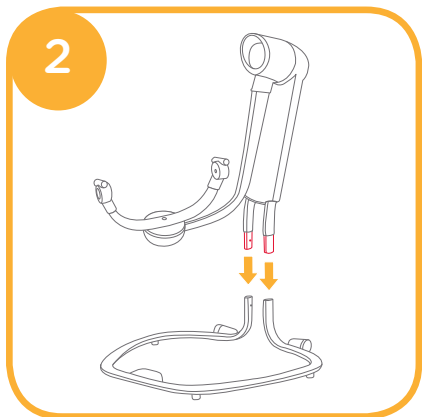
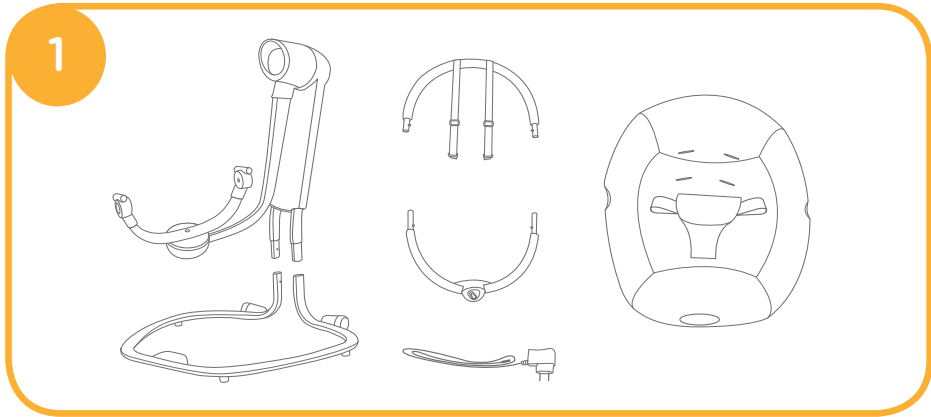

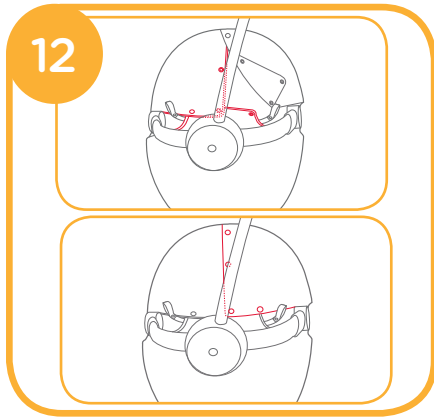

Use Buckle

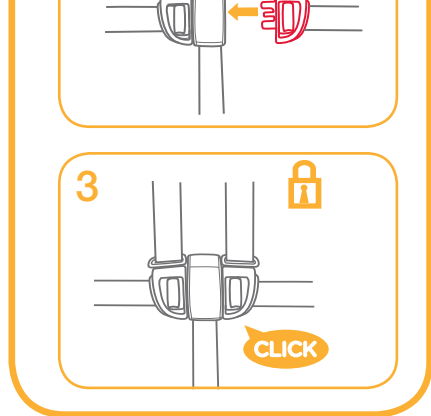
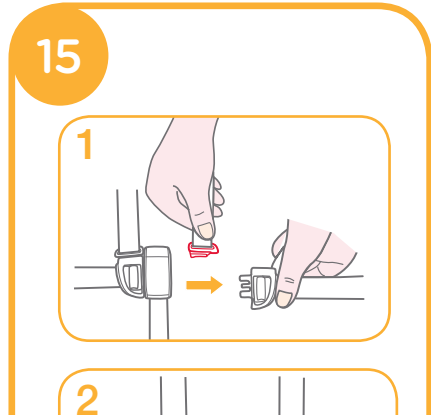
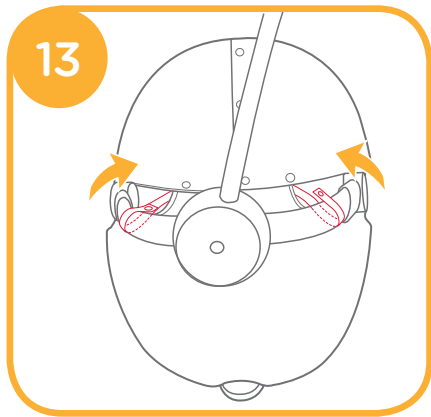
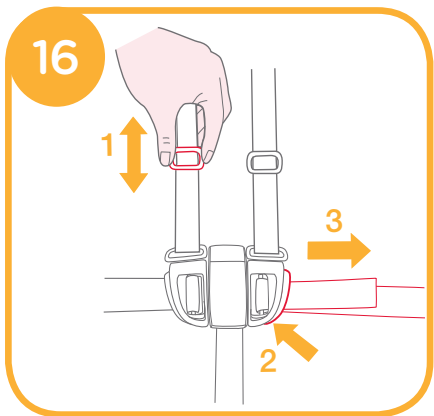
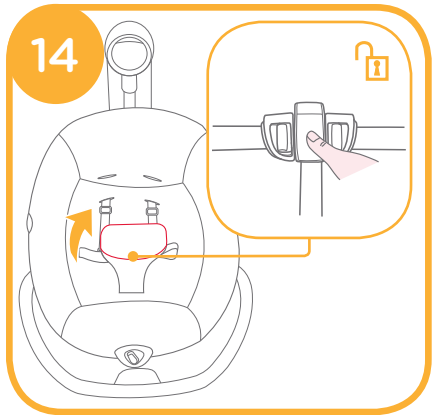

Use Shoulder Harnesses

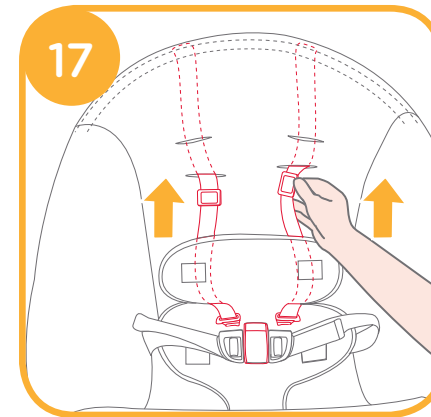

Adjust Recline

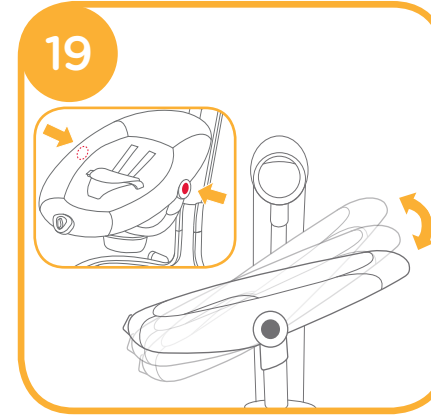

Rotate the seat

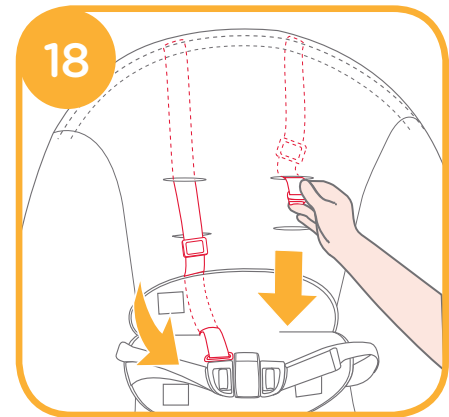
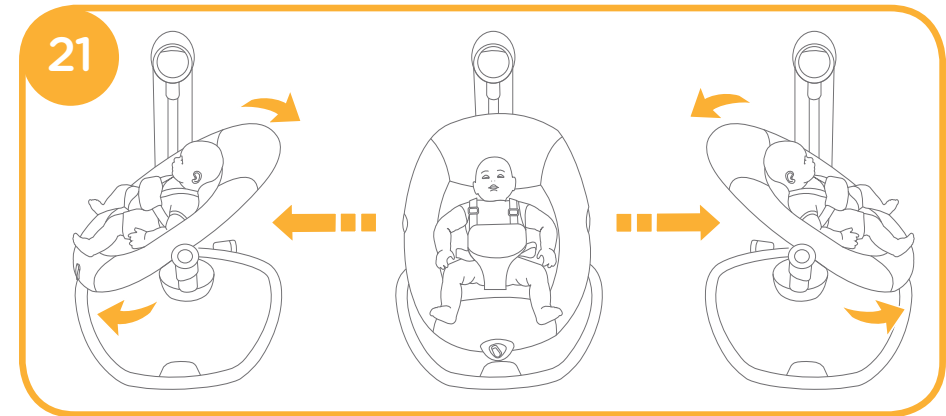

Use Wheels

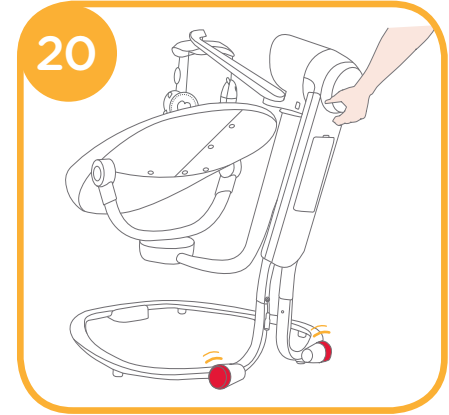

## Use Electronic Module

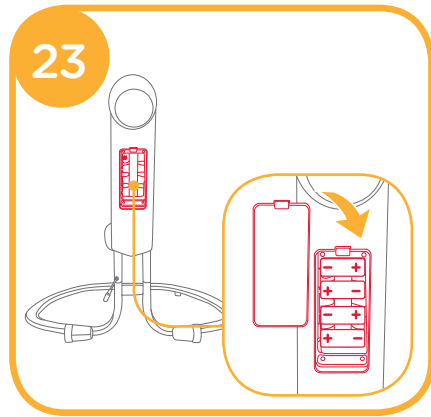
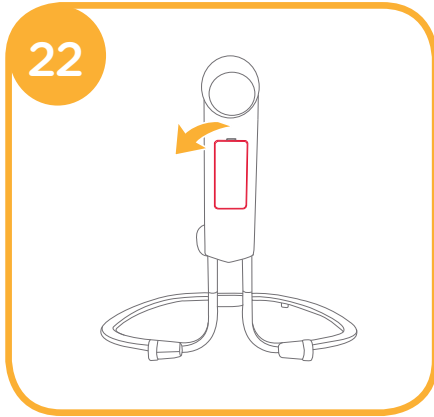

## Use Vibration

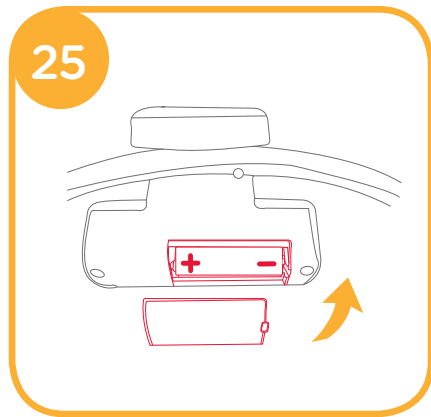
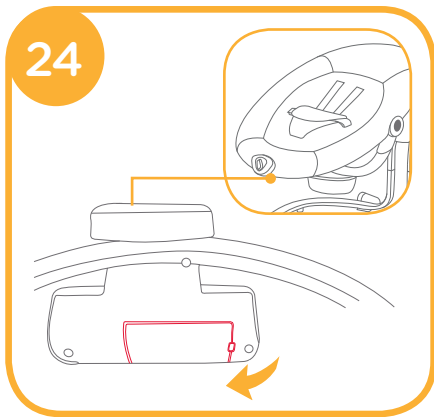

## To Use Wall Plug

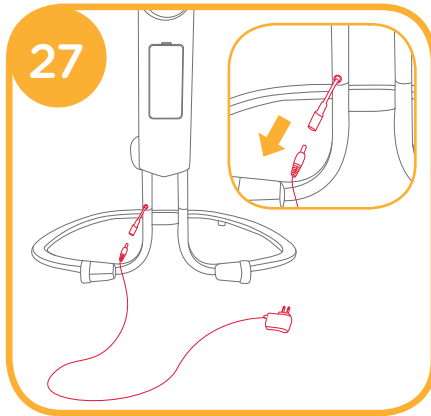
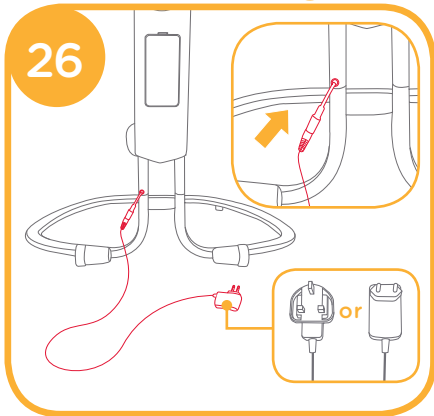

## Accessories (May not be included)

Accessories may be sold separately or may not be available depending on region.

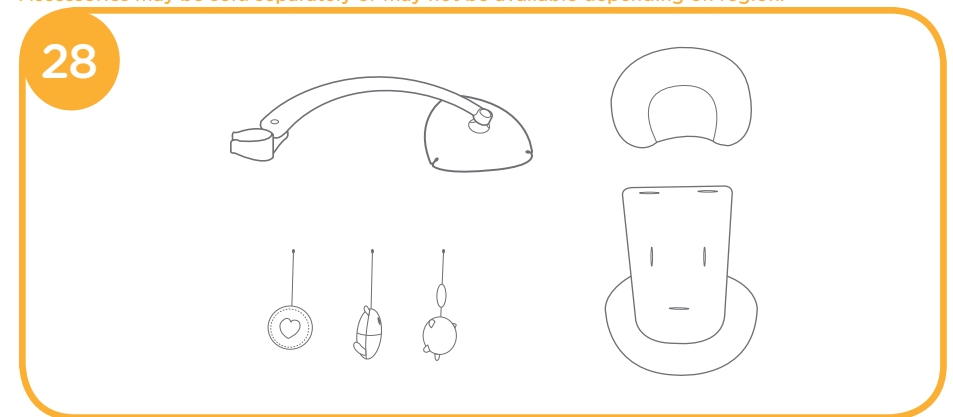

## Use Infant Insert

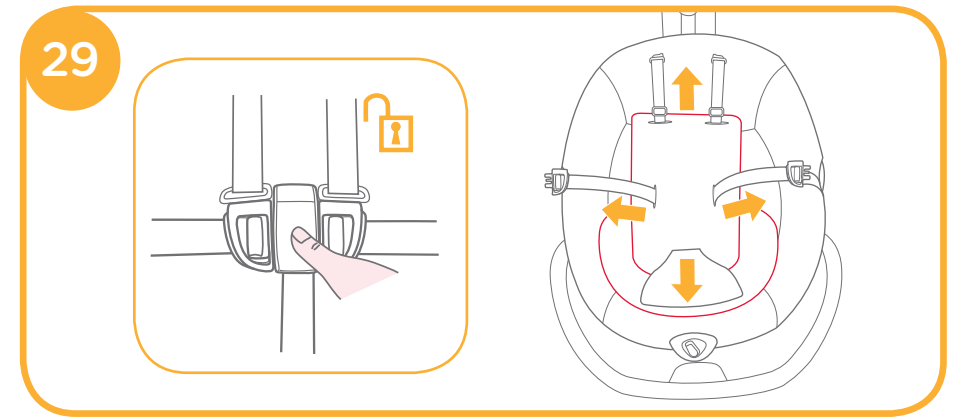

## Use Head Support

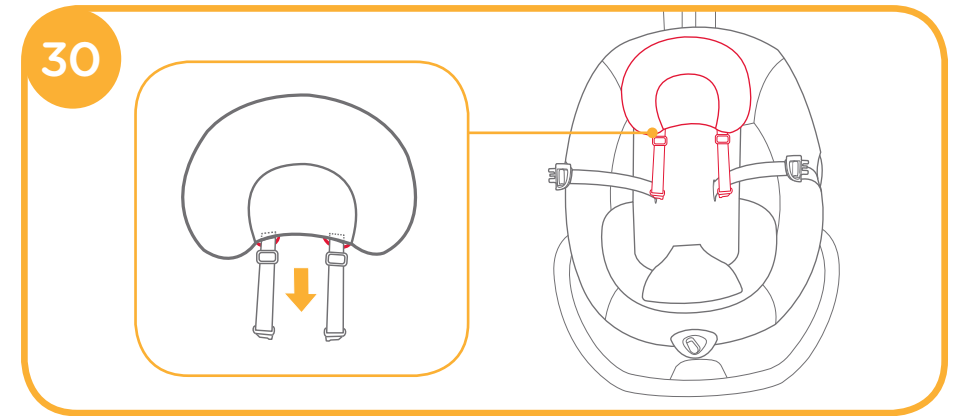

Use Toy

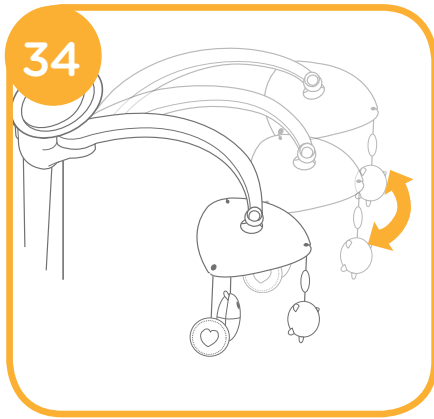
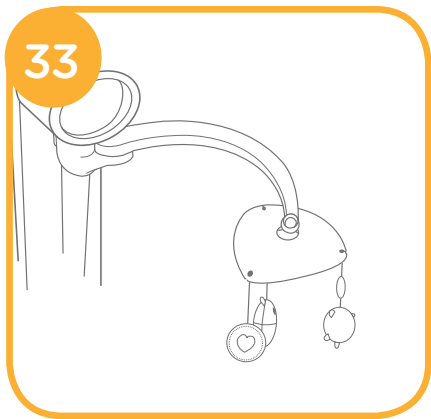
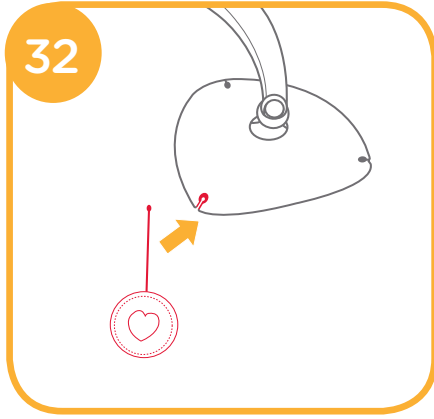
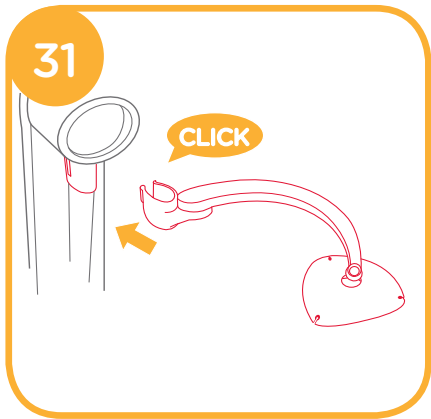

NOTE

## RU Поздравляем!

Поздравляем вас с тем, что вы стали частью семьи Joie! Мы очень рады принять участие в жизни вашего малыша. Joie serina™ - высококачественные, полностью сертифицированные электрокачели, предназначенные для детей весом до 9 кг (примерно от 0 до 6 месяцев).

Пожалуйста, внимательно прочтите это руководство, чтобы обеспечить комфортный сон и наилучшую защиту для вашего ребенка.

Пожалуйста, храните руководство по эксплуатации для дальнейшего использования.

Посетите сайт [joiebaby.com](http://joiebaby.com), чтобы скачать инструкцию или увидеть больше интересных товаров Joie.

**Пожалуйста, храните руководство по эксплуатации для дальнейшего использования.**

## Непредвиденный случай

В случае чрезвычайной ситуации или аварии, самое главное, чтобы вашему ребенку была оказана своевременная медицинская помощь.

## Информация о электрокачелях

Перед началом использования, обязательно, прочтите все инструкции в этом руководстве. Если у вас возникли дополнительные вопросы, обращайтесь к продавцу. Некоторые функции могут отличаться в зависимости от модели.

<b>Наименование</b>	Электрокачели Serina Swivel
<b>Пригодно для</b>	Ребёнка до 9 кг
<b>Материал</b>	Пластик, металл, текстиль
<b>Патент №</b>	В ожидании патента
<b>Сделано в</b>	Китае
<b>Бренд</b>	Joie
<b>Веб-сайт</b>	<a href="http://www.joiebaby.com">www.joiebaby.com</a>
<b>Производитель</b>	Joie Children's Products (UK) Limited

## Схема

Пожалуйста, перед сборкой убедитесь, что все составляющие в комплекте и обратитесь к продавцу, в случае отсутствия какой-либо части комплектации. Для сборки не нужны инструменты.

- |                              |                              |
|------------------------------|------------------------------|
| 1 Игрушка                    | 6 Мягкая накладка пряжки     |
| 2 Вкладыш поддержки головы   | 7 Подушка сиденья            |
| 3 Вкладыш для новорожденного | 8 Электронный модуль         |
| 4 База электрокачелей        | 9 Кнопка регулировки наклона |
| 5 Колёса                     |                              |

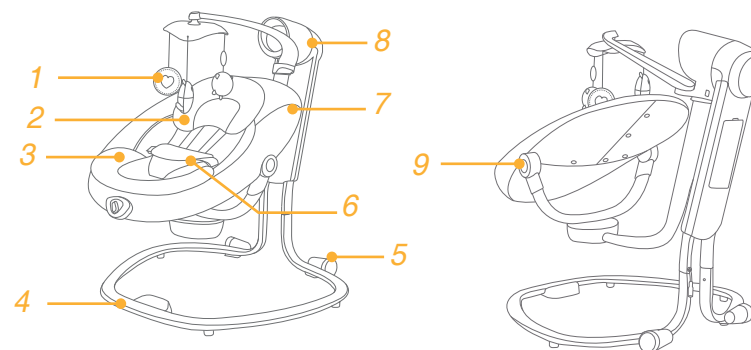

## Предостережения

- ! Никогда не оставляйте ребенка без присмотра. Всегда держите ребенка в поле зрения, пока он в электрокачелях.
- ! Прекратите использовать электрокачели, если ваш ребёнок может самостоятельно сидеть или весит больше 9 кг.
- ! Всегда используйте электрокачели только на ровной поверхности.
- ! Всегда используйте ремни безопасности.
- ! Электрокачели не предназначены для длительного сна.
- ! Не разрешайте ребёнку играть с электрокачелями.
- ! Не поднимайте электрокачели вместе с ребенком в них.
- ! Во избежание защемления пальцев, будьте внимательны во время складывания электрокачелей.
- ! Электрокачели не заменяют кровати. Если ваш ребёнок хочет спать, то он должен спать в кровати.
- ! Берегите от объектов высокой температуры.
- ! Во избежание удушья, не вешайте предметы на шею вашего ребенка.

- ! Удостоверьтесь, что все части электрокачелей собраны правильно.
- ! Прекратите использовать электрокачели, если они повреждены или сломаны.
- ! Перегрузка, неправильное складывание или использование комплектующих других производителей может привести к поломке электрокачелей. Внимательно читайте руководство по эксплуатации.
- ! Не заряжайте обычные батарейки.
- ! Перед зарядкой аккумуляторов, вытаскивайте их из шезлонга.
- ! Не используйте новые и старые батарейки вместе.
- ! При использовании батареек соблюдайте полярность.
- ! Утилизируйте батарейки правильно.
- ! Храните батарейки в недоступном для ребёнка месте.
- ! Снимите игрушки с электрокачелей, если ваш ребёнок начинает тянуться к ним.
- ! Во избежание удущья, снимите всю упаковку перед использованием электрокачелей. Пластиковые пакеты и другие упаковочные материалы нужно держать вдали от детей.
- ! Регулярно проверяйте электрокачели на предмет поломок, острых углов, потерянных запчастей и ослабленных креплений для безопасности вашего ребёнка.
- ! Регулярно проверяйте адаптер на предмет повреждений кабеля, вилки.
- ! Используйте только рекомендованный адаптер.

## Сборка электрокачелей

смотрите рис 1 - 13

- ! Küçük parçaları çocukların erişemeyeceği yerde saklayın.
- ! Tekstil malzemelerini tekrar takmak için, lütfen yukarıdaki adımları tersi sırada izleyin.

## Использование пряжки

смотрите рис 14 - 16

Расстегнуть пряжку

Нажмите центральную кнопку, чтобы расстегнуть пряжку. 14

Застегнуть пряжку

Соедините поясную и плечевую пряжки 15 -1, и защёлкните с центральной пряжкой. 15 -2 Щелчок означает, что пряжка полностью собрана. 15 -3

- ! Чтобы избежать серьезных травм от падения, обязательно закрепляйте вашего ребенка ремнями.
- ! Убедитесь, что ваш ребёнок хорошо закреплён и пространство между ребенком и ремнём примерно равно толщине одной руки.
- ! Не перекрещивайте ремни безопасности, они могут давить на шею ребёнка.

## Использование плечевого ремня

смотрите рис 17 - 18

## Регулировка наклона

смотрите рис 19

У спинки есть 3 позиции наклона.

Чтобы настроить наклон, потяните рычаг сзади спинки, а затем поднимите или опустите её.

## Использование колёс

смотрите рис 20

## Вращение сиденья

смотрите рис 21

## Использование электронного модуля

смотрите рис 22 - 23

- ! Рекомендуем использовать алкалиновые батарейки D (4X1.5V). Не используйте батарейки разных типов. 23

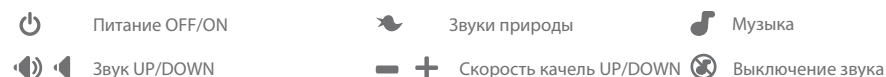

смотрите рис 24 - 25

- ! Рекомендуем использовать алкалиновые батарейки D (1.5V). 25



## Использование адаптера

смотрите рис 26 - 27

- ! Электрокачели не заряжают батарейки, если адаптер подключен. Когда адаптер подключен, батарейки автоматически отключаются.
- ! Не используйте электрокачели рядом с водой или во влажных помещениях. Не используйте электрокачели рядом с ванной, душем, бассейном и т.д.
- ! Не используйте адаптер, если на него попала вода или он был повреждён.
- ! Не наступайте и не ставьте мебель на кабель адаптера.
- ! Храните кабель в недоступном для ребёнка месте. Не используйте удлинитель.
- ! Используйте кабель, который шёл в комплекте.

## Дополнительные аксессуары

не включены в основную комплектацию.

смотрите рис 28 - 35

## Использование вкладыша для новорожденного

смотрите рис 29

## Использование вкладыша поддержки головы

смотрите рис 30

## Использование игрушек

смотрите рис 31 - 34

## Обслуживание и уход

1. Используйте мыло и тёплую воду для чистки электрокачелей.
2. Не используйте отбеливатель или технические моющие средства, они могут испортить ткань.
3. Время от времени, проверяйте электрокачели на предмет раскрутившихся болтов, изношенных деталей, порванного текстиля или разошедшихся швов. Поменяйте или отремонтируйте непригодные части.







Joie Children's Products (UK) Ltd,  
Venture Point, Towers Business Park  
Rugeley, Staffordshire, WS15 1UZ

bring the kids™

Share the joy at [joiebaby.com](http://joiebaby.com)

P-IM0149A