

Joie™

ECE R129/00
Child height 40cm-85cm/ Child weight ≤13kg;

i-Gemm™ 2 infant child restraint

- GB Instruction Manual
- PT Manual de instruções
- ES Manual de instrucciones
- FR Mode d'emploi

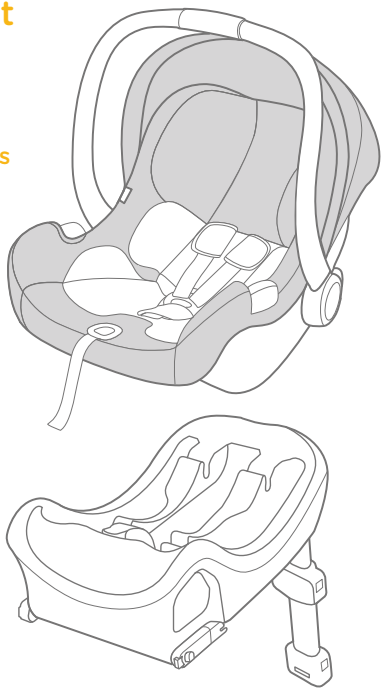

ECE R129/00: C,D
i-Size universal ISOFIX

GB Welcome to Joie™

Congratulations on becoming part of the Joie family! We are so excited to be part of your journey with your little one. While traveling with the Joie igemm™ 2 infant child restraint you are using a high quality, fully certified safety i-Size infant child restraint. Please carefully read this manual and follow each step to ensure a comfortable ride and best protection for your child.

To use this Joie infant child restraint with the i-Size ISOFIX connections according to the ECE R129/00 Regulation, your child must meet the following requirements.

Child height 40cm-85cm/ Child weight ≤13kg; (approximately 1.5 years old or under).

To use this infant carrier module with vehicle belt, your child must meet the following requirements.

Child weight ≤13kg/ Child age ≤15 months.

Base

These instructions show the use of the infant carrier module and the base. This base can also be used with other certain Joie infant carrier module. Please read all the instructions in this manual before installing and using the product.

! IMPORTANT: KEEP FOR FUTURE REFERENCE. PLEASE READ CAREFULLY.

Please keep the instruction manual in the storage compartment at the bottom of the base as right figure.

or
Please keep the instruction manual at the bottom of the soft goods.

For warranty information, please visit our website at joiebaby.com

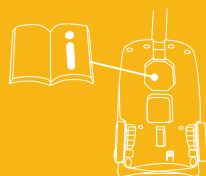

Parts List

- | | | | |
|-----------|-------------------------------|-----------|--------------------------------------|
| Fig. 1.1 | Head Support | Fig. 1.15 | Rear Guide |
| Fig. 1.2 | Seat Pad | Fig. 1.16 | Stroller Fix Release Button B |
| Fig. 1.3 | Stroller Fix Release Button A | Fig. 1.17 | ISOFIX Connector |
| Fig. 1.4 | Side Guide | Fig. 1.18 | Shell Indicator |
| Fig. 1.5 | Infant Insert | Fig. 1.19 | ISOFIX Guides |
| Fig. 1.6 | Adjustment Webbing | Fig. 1.20 | Load Leg |
| Fig. 1.7 | Harness Adjustment Button | Fig. 1.21 | Load Leg Adjust Button A |
| Fig. 1.8 | Shoulder Harness | Fig. 1.22 | Load Leg Indicator |
| Fig. 1.9 | Hood Mount | Fig. 1.23 | Load Leg Adjust Button B |
| Fig. 1.10 | Hood | Fig. 1.24 | infant carrier module Release Button |
| Fig. 1.11 | Harness Connectors | Fig. 1.25 | Lock-off |
| Fig. 1.12 | Harness Buckle | | |
| Fig. 1.13 | Handle | | |
| Fig. 1.14 | Handle Button | | |

Please make sure there are no missing parts. Please contact the retailer if anything is missing.

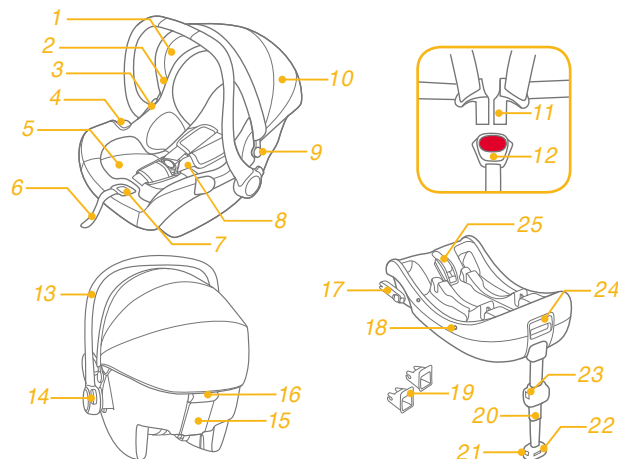

WARNING

- ! Please check before you purchase this infant child restraint to make sure it can be installed properly in your vehicle.
- ! NO infant child restraint can guarantee full protection from injury in an accident. However, proper use of this infant child restraint will reduce the risk of serious injury or death to your child.
- ! To use this infant child restraint with the ISOFIX connections according to the ECE R129/00 Regulation, your child must meet the following requirements.
Child height 40cm-85cm/ Child weight≤13kg (approximately 1.5 years old or under).
- ! To use this infant carrier module with vehicle belt, your child must meet the following requirements.
Child weight≤13kg/ Child age≤15 months.
- ! Any straps of infant child restraint should be tightened and not twisted.
- ! DO NOT install this infant child restraint without following the instructions in this manual or you may put your child at serious risk of injury or death.
- ! NEVER leave your child unattended with this infant child restraint.
- ! DO NOT make any modification to this infant child restraint or use it along with component parts from other manufacturers.
- ! DO NOT use this infant child restraint if it has damaged or missing parts.
- ! DO NOT have your child in large/oversized clothes because this may prevent your child from being properly and securely fastened by the shoulder harness straps and the crotch strap between the legs.
- ! DO NOT leave this infant child restraint or other items unbelted or unsecured in your vehicle because an unsecured infant child restraint can be thrown around and may injure occupants in a sharp turn, sudden stop, or collision.
- ! DO NOT place a rear-facing infant child restraint on front seat with air bag. Death or serious injury may occur. Please reference vehicle owner's manual for more information.
- ! NEVER use a second-hand infant child restraint or an infant child restraint whose history you do not know because it may have structural damage that compromises your child's safety.

WARNING



- ! NEVER use ropes or any other substitutes to secure infant child restraint in vehicle or to secure child into infant child restraint.
- ! DO NOT use this infant child restraint without the soft goods.
- ! The soft goods should not be replaced with any besides the ones recommended by the manufacturer. The soft goods constitute an integral part of the infant child restraint performance.
- ! DO NOT put anything other than the recommended inner cushions in this infant child restraint.
- ! Be sure that the infant child restraint is installed in such a way that no part of it interferes with movable seats or in the operation of vehicle doors.
- ! DO NOT continue to use this infant child restraint after it has suffered any type of crash, even a minor one. Replace immediately as there may be invisible, structural damage from the crash.
- ! Remove this infant carrier module and base from the vehicle seat when it is not in regular use.
- ! Consult the distributor for issues concerning maintenance, repair and part replacement.
- ! To avoid the risk of falling out, always secure the child using the child harness when the child is placed in infant carrier module, even when the infant child restraint is not in the vehicle.
- ! Before carrying the infant carrier module by hand, ensure that the child is fastened with the child harness, and that the handle is correctly locked in a vertical position.
- ! To avoid serious injury or death, NEVER place infant carrier module on elevated surface seat with child in it.
- ! The parts of this infant child restraint should not be lubricated in any way.
- ! Always secure child in infant child restraint, even on short trips, as this is when most accidents occur.
- ! DO NOT use this infant child restraint for more than 5 years after the purchase date as parts may degrade over time, or from exposure to sunlight, and may not perform adequately in a crash.
- ! Please keep this infant child restraint away from sunlight, because it may be too hot for child's skin. Always touch the infant child restraint before placing child in it.

WARNING

- ! Frequently check the ISOFIX guides for dirt and clean them if necessary. Reliability can be effected by ingress of dirt, dust, food particles etc.
- ! DO NOT place any objects in the load leg area in front of your base.
- ! DO NOT use any load bearing contact points other than those described in the instructions and marked on the infant child restraint.
- ! Please do not use this child restraint if the child restraint has dropped from a significant height, hit the ground at a considerable speed, or has visible signs of damage. We are not responsible to replace if the car seat has been damaged under these abnormal conditions. A new car seat will need to be purchased when any of the aforementioned conditions occurs.

Emergency

In case of emergency or accidents, it is most important to have your child taken care of with first aid and medical treatment immediately.

Figure for Installation	Suitable for
	Child height 40cm-85cm/ Child weight ≤ 13kg (approximately 1.5 years old or under)
	Child weight ≤ 13kg Child age ≤ 15 months

Product Information

"i-Size" (Integral Universal ISOFIX Child Restraint Systems) is a category of Infant Child Restraint System for use in all i-Size seating position of a vehicle.

Not all vehicle manufacture's handbooks list i-Size compatibility yet. This seat and base is also approved for use in ISOFIX compatible vehicles. Please refer to the vehicle manufacturer's website or consult your dealer.

1. According to the ECE R129/00 Regulation, the infant carrier module with Base is a Universal ISOFIX Class C, D infant child restraint and should be fitted using the ISOFIX connections.
2. This is an "i-Size" infant child restraint System. It is approved to UN Regulation No.129, for use in, "i-Size compatible" vehicle seating positions as indicated by vehicle manufacturers in the vehicle users' manual.
3. If in doubt, please consult the infant child restraint manufacturer or the retailer. This is an i-Size ISOFIX CHILD RESTRAINT SYSTEM.

It is approved to ECE R129/00 series of amendments, not all vehicle manufacture's handbooks list i-Size compatibility yet. This seat and base is also approved for use in ISOFIX compatible vehicles. Please refer to the vehicle manufacturer's website or consult your dealer.

It will fit vehicles with positions approved as i-Size ISOFIX positions (as detailed in the vehicle handbook), depending on the category of the infant child restraint and of the fixture.

Concerns on Installation

see images 1 - 2

- ! This infant carrier module is suitable for vehicle seats with i-Size ISOFIX anchor points with the Base. 1
- ! DO NOT install this infant child restraint on vehicle seats that face sideways or rearward with respect to the moving direction of the vehicle. 2 -1
- ! DO NOT place rear-facing infant child restraint on front seat with air bag 2 -2, because death or serious injury may occur. Please reference vehicle owner's manual for more information.
- ! It is recommended to install this infant child restraint on the rear vehicle seat. 2 -3
- ! DO NOT install this infant child restraint on vehicle seats movable during installation.

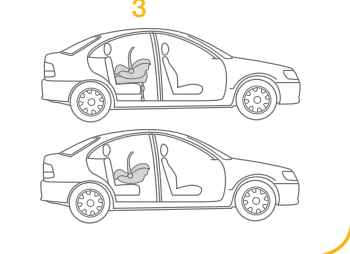
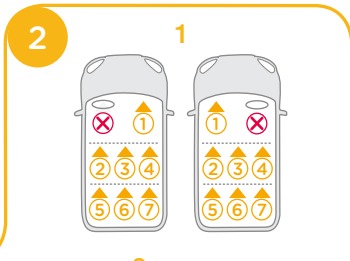
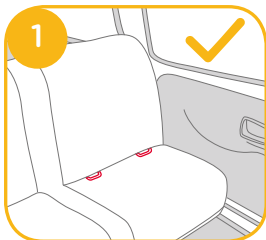

Aeroplane Installation

see images 3 - 5

Note that safety of the child for not complying with the installation and instruction manual is not guaranteed.

- ! Note that the installation of the infant carrier on an aircraft seat differs from the installation on a car seat.
- ! Note that 2-Point "Lap Belt" attachment is only permitted in aircraft.
- ! Note that the infant carrier must remain belted on the aircraft seat even when unoccupied.
- ! Note that the infant carrier is only for use on a passenger seat authorized by the airline.
- ! Warnings not to use the infant carrier in the area of airbag deployment. 2 -2
- ! Note that Rearward facing infant carrier should only be installed on forward facing passenger seats. 3

How to install the baby seat using the aircraft seat's safety belt:

1. Place the infant carrier opposite to the flight direction onto the passenger seat.

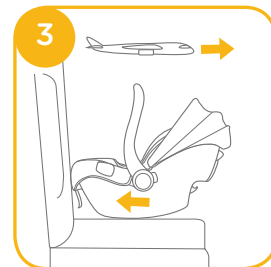

2. Ensure that the carry handle is in the topmost position.
3. Place the safety belt into both light blue belt guides.
4. Close the safety belt (refer to the safety instructions by the airline).
5. Tighten the safety belt by pulling the belt end. **4**

! The buckle of the safety belt must under no circumstances lie within the light blue belt guides. **5**

Removal:

Open the safety belt of the passenger seat (refer to the safety instructions by the airline).

Now you can take the baby seat from the passenger seat.

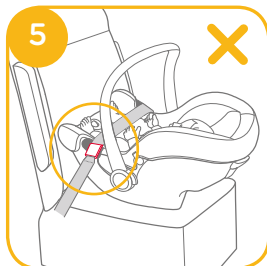

Handle Adjustment

see images **6 - 7**

The handle of the infant carrier can be adjusted to 3 positions. **6**

! Position for car, hand or stroller transportation.

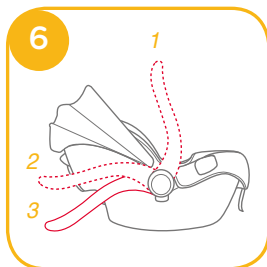

To adjust the handle, squeeze the handle buttons on both sides to release it **7 -1**, and then rotate the handle until it clicks into any of the 3 positions. **7 -2**



Installation with base

see images **8 - 18**

1. Unfold the load leg from storage compartment. **8**

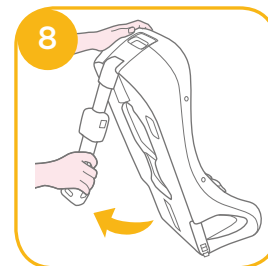

2. Fit the ISOFIX guides with the ISOFIX anchor points. **9**
The ISOFIX guides can protect the surface of the vehicle seat from being torn. They can also guide the ISOFIX connectors.

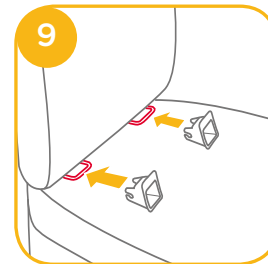

3. Rotate the ISOFIX connectors 180 degrees until they are pointing in the direction of the ISOFIX guides.

10

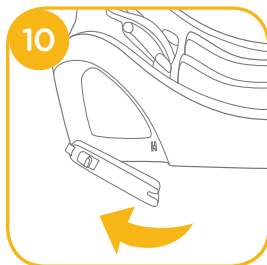

4. Line up the ISOFIX connectors with the ISOFIX guides, and then click both ISOFIX connectors into the ISOFIX anchor points.

! Make sure that both ISOFIX connectors are securely attached to their ISOFIX anchor points. There should be two audible clicks and the colors of the indicators on the both ISOFIX connectors should be completely green.

! Check to make sure the base is securely installed by pulling on the both ISOFIX connectors.

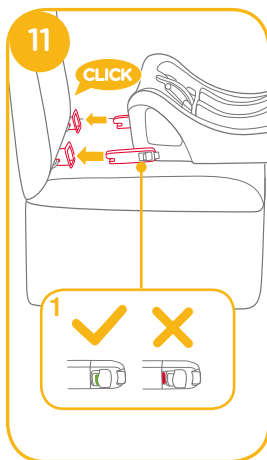

5. After placing the base on the vehicle seat, extend the load leg to floor. When the load leg indicator shows green means it is installed correctly, red means it is installed incorrectly.

! The load leg has 24 positions. When the load leg indicator shows red this means the load leg is in the wrong position.

! Make sure the load leg is in full contact with the vehicle floor pan.

! Squeeze the load leg releasing button, then shorten the load leg upwards.

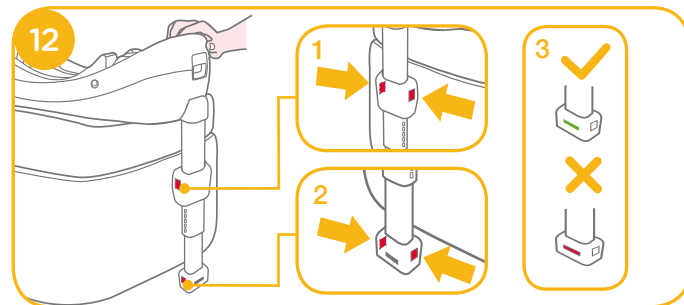

The completely assembled base is shown as

! The ISOFIX connectors must be attached and locked onto the ISOFIX anchor points.

! The load leg must be installed correctly with green indicator.

13 -2

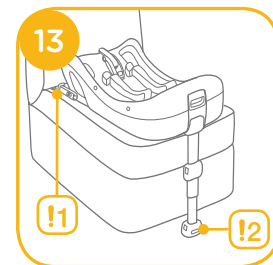

6. Push the infant carrier module down into the base **14**, if the infant child restraint is secure, the infant child restraint indicator shows green. **15**

! Pull up on the infant carrier module to be sure it is securely latched into the base.



7. To release the infant carrier, pull the infant carrier up **16** -2 while squeezing the infant carrier release button. **16** -1



8. To remove the base, press the secondary lock button **17** -1 first and then the button **17** -2 on the ISOFIX connectors before removing the base from the vehicle seat. **17**

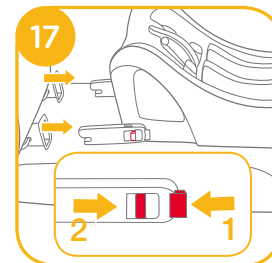

9. Press the ISOFIX releasing button to fold the ISOFIX. **18**

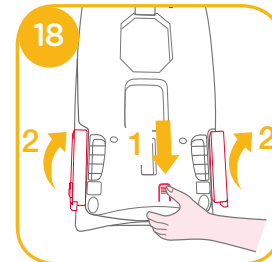

Height Adjustment for Head Support and Shoulder Harnesses

see images 19 - 22

Check that Shoulder Harness Straps are set at the proper height. Please choose the proper pair of shoulder harness slots according to the child's height.

! The bottom of headrest must be level with the highest point of child's shoulder, it is shown as 19, but not above the shoulder line. 20

! If the Shoulder Harness Straps are not at proper height, the child might be ejected from the infant child restraint if there is a crash.

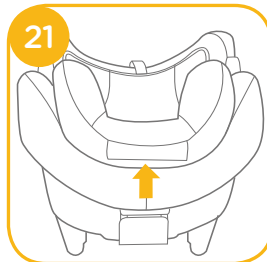

Squeeze the head support adjustment lever 21, meanwhile pull up or push down the head support until it snaps into one of the 7 positions. The head support positions are shown as 22

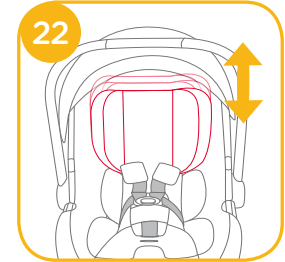

Securing Child in the Infant Child Restraint

see images 23 - 28

Note

1. Infant insert is for children's protection. Children whose height is under 60cm are suitable to use the infant insert.
2. Before using the insert, please add the foam wedge. 23
3. After the child is placed in the seat, check if the shoulder harnesses are set to the correct height.

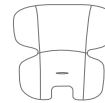

Remove the body portion of the infant insert when the infant's shoulders no longer fit comfortably.

1. While pressing the harness adjustment button, pull completely the two shoulder harnesses of the infant child restraint. 24

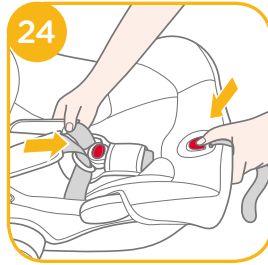

2. Unlock the buckle of the harnesses by pressing the red button. 25

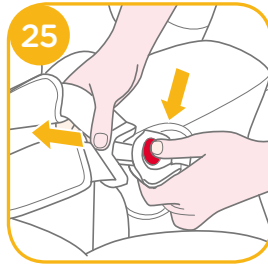

3. Place child into the infant carrier module and lock the buckle. 26 & 27

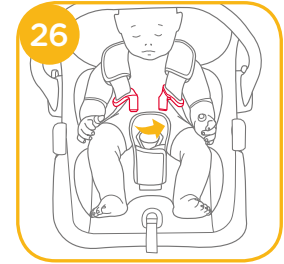

4. Tighten the shoulder harnesses by pulling adjustment webbing. 28

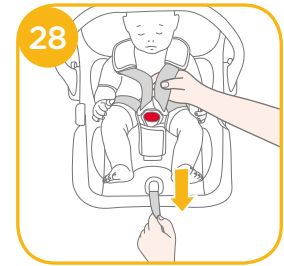

Detaching Hood and Seat Pad

see images 29 - 34

To re-assemble the soft goods, reverse the aforementioned steps.

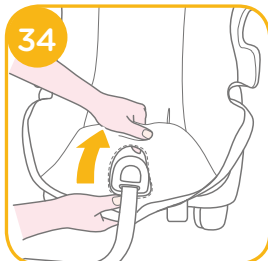
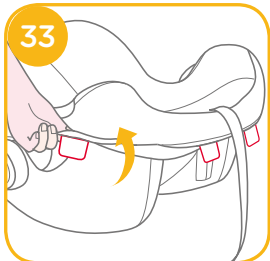
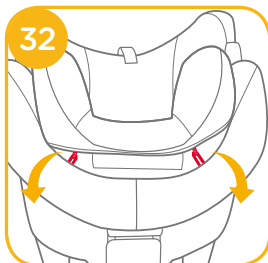
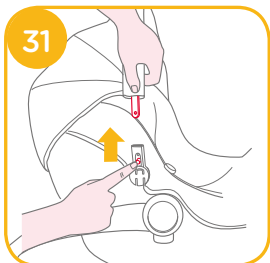
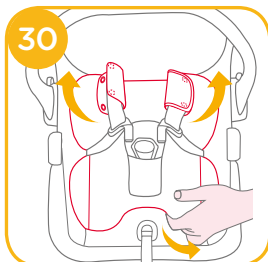
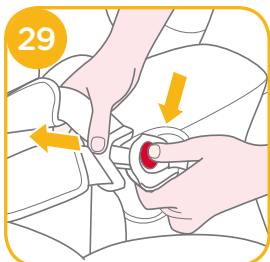

Installation without base

see images 35 - 42

! DO NOT install this infant carrier module on vehicle seats with Lap Belts. 35

! This infant carrier module is suitable for vehicle seats with a 3-point Retractor Safety Belt only. 36

1. Place the infant carrier module onto the vehicle seat where you wish to put it. Pull the vehicle safety belt out and lock it into the vehicle buckle, sliding the vehicle lap belt into the side guides of the infant carrier module. 37

! The infant carrier module can not be used if the vehicle safety belt buckle (female buckle end) is too long to anchor the infant carrier module securely. 37 - 1

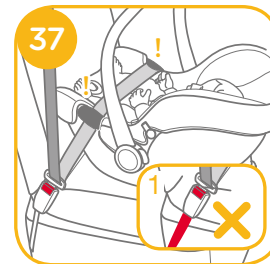
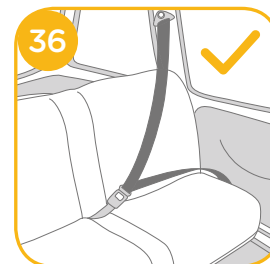
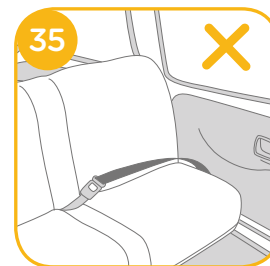

2. Slide diagonal belt into the rear guide. **38**



3. Pull the vehicle shoulder belt to fasten the infant carrier module tightly and securely. **39**

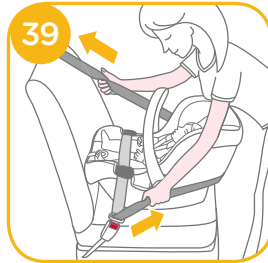

4. Level line on infant carrier module must be level to the ground when the infant carrier module is installed. **40**

! Tension the vehicle safety belt as much as possible, checking that it is not loose or twisted.

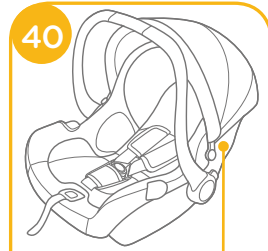

! After installing the infant carrier module, always check that the vehicle belts are routed correctly and securely fastened into the vehicle buckle. **41**

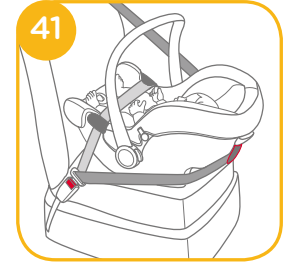

5. The hood can be opened completely to protect your child from the sun uttermostly, just unzip the hook, and then pull the hood toward front. **42**

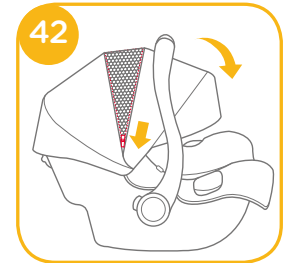

Use with Strollers

see images 43 - 52

Your infant child restraint is designed to attach to certain Joie stroller models featuring a special tray, armbar or calf support.

- ! Please make sure your stroller can fit the infant child restraint before purchasing it.
- ! Never allow more than one baby in the travel system at one time.
- ! Please brake your stroller before assembling the infant child restraint.
- ! Check that the parts used to fix the infant child restraint are securely fastened on the stroller.
- ! Recline the stroller seat back to the lowest position.

Use with Joie Strollers

To assemble the infant child restraint on Joie strollers, please follow these steps:

1. Place child restraint into stroller so notches in rockers fit over edge of armbar, tray or calf support. The child restraint will then automatically click into place. 43 & 44 & 45 & 46
 - ! If armbar has fabric cover, please detach the Velcro on armbar cover first. 45 -1
 - ! For the stroller with a special calf support, please adjust the calf support to the vertical position, detach the Velcro, and then lift the fabric cover. 46 -1

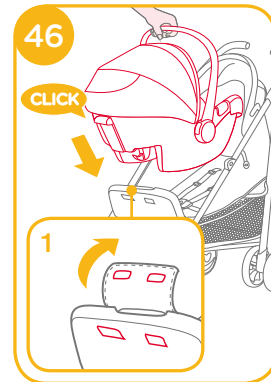
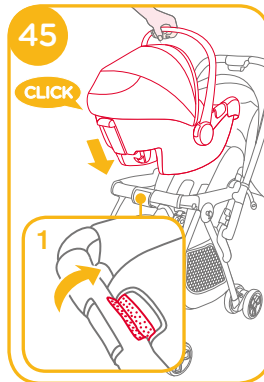
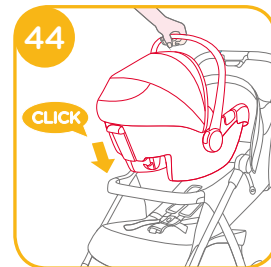
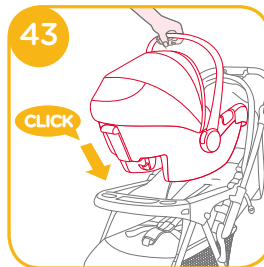

2. Use the straps on both sides of stroller to fix the child restraint. 47 & 48 & 49

- ! Try pulling the child restraint upwards to check that it is fitted correctly.

To remove the child restraint, release the straps from the child restraint, pull up the stroller release handle to release the child restraint from tray, armbar or calf support, and then lift child restraint out of stroller. Please refer to 50 & 51 & 52.

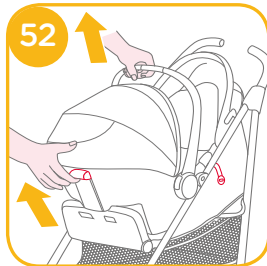
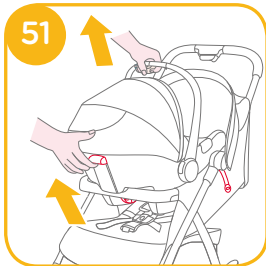
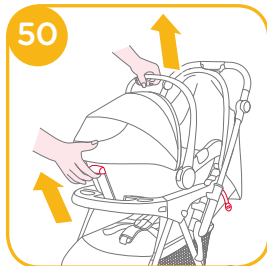
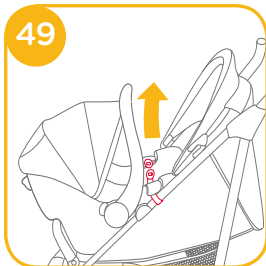
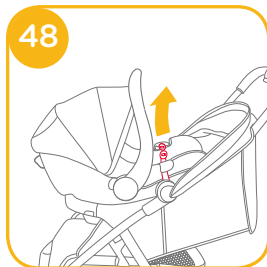
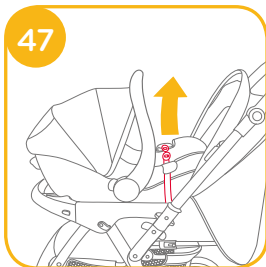

Care and Maintenance

- ! After removing the foam wedge of insert, please store it somewhere that the child cannot access it.
- ! Please wash the seat cover and inner padding with cold water under 30°C.
- ! Do not iron the soft goods.
- ! Do not bleach or dry clean the soft goods.
- ! Do not use undiluted detergents, gasoline or other organic solvent to wash the infant carrier module or base. It may cause damage to the infant child restraint.
- ! Do not twist the seat cover and inner padding in an attempt to dry. It may leave the seat cover and inner padding with wrinkles.
- ! Please hang dry the seat cover and inner padding in the shade.
- ! Please remove the infant child restraint and base from the vehicle seat if not in use for a long period of time. Put the infant child restraint in a cool, dry place and somewhere your child cannot access it.

PT

Bem-vindo a Joie™

Parabéns por ter se tornado parte da família Joie! Estamos muito animados por fazer parte da sua viagem com as crianças. Durante a viagem com a cadeira infantil Joie i-gemm™ 2 você está usando um auxiliar de alta qualidade, totalmente certificada em i-tamanho. Por favor, leia atentamente este manual e siga cada passo para garantir um passeio confortável e a melhor proteção para o seu filho.

Para usar esta cadeira infantil Joie com o conexões ISOFIX i-Size de acordo com o Regulamento ECE R129/00, o seu filho deverá atender os seguintes requisitos.

Altura da criança de 40 cm-85 cm/peso da criança 13 kg; (cerca de 1,5 anos de idade ou menos).

Para usar este módulo carregador infantil com o cinto do veículo, a criança deve atender aos seguintes requisitos.

Peso da criança $\leq 13\text{kg}$ / idade da criança ≤ 15 meses.

Base

Estas instruções mostram o uso da cadeira infantil e da base. Esta base também pode ser usada com outras cadeirinhas Joie. Leia todas as instruções neste manual antes de instalar e usar este produto.

! IMPORTANTE: GUARDE PARA REFERÊNCIA FUTURA. LEIA COM ATENÇÃO.

Guarde o manual de instruções no compartimento de armazenamento na parte inferior da base como na figura à direita.

ou
Guarde o manual de instruções na parte inferior das peças moles.

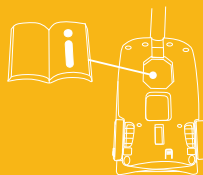

Lista de Peças

- | | |
|--|--|
| Fig. 1.1 Suporte de Cabeça | Fig. 1.15 Guia Traseiro |
| Fig. 1.2 Almofada do assento | Fig. 1.16 Botão de Liberação do Carrinho Fixo B |
| Fig. 1.3 Botão de Liberação do Carrinho Fixo A | Fig. 1.17 Conector ISOFIX |
| Fig. 1.4 Guia Lateral | Fig. 1.18 Indicador de Casco |
| Fig. 1.5 Encaixe Infantil | Fig. 1.19 Conector ISOFIX |
| Fig. 1.6 Rede de Ajuste | Fig. 1.20 Carga da perna |
| Fig. 1.7 Botão de Ajuste de Cinto | Fig. 1.21 Botão de Ajuste de Carga da Perna A |
| Fig. 1.8 Arnês de Ombro | Fig. 1.22 Carga da perna |
| Fig. 1.9 Montagem do Capô | Fig. 1.23 Botão de Ajuste de Carga da Perna B |
| Fig. 1.10 Capô | Fig. 1.24 Botão de liberação de trava da retenção infantil |
| Fig. 1.11 Conector do Cinto | Fig. 1.25 Trava |
| Fig. 1.12 Fivela do Cinto | |
| Fig. 1.13 Alça | |
| Fig. 1.14 Botão da Alça | |

Por favor certifique-se de que não há nenhuma peça faltando. Entre em contato com o varejista se faltar alguma coisa.

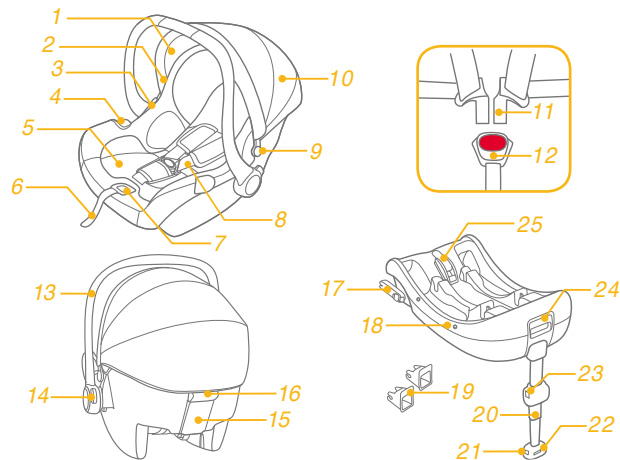

AVISO

- ! Verifique antes de comprar este sistema de retenção infantil para se certificar de que pode ser instalado corretamente em seu veículo.
- ! **NENHUMA** cadeirinha infantil pode garantir proteção total contra lesões em um acidente. No entanto, o bom uso deste sistema de retenção infantil vai reduzir o risco de ferimentos graves ou morte para o seu filho.
- ! Para usar esta cadeira infantil com o conexões ISOFIX de acordo com o Regulamento ECE R129/00, o seu filho deverá atender os seguintes requisitos.
- ! Altura da criança de 40 cm-85 cm/peso da criança ≤ 13 kg; (cerca de 1,5 anos de idade ou menos).
- ! Para usar este módulo de carregador infantil com cinto do veículo, a criança deve atender os seguintes requisitos. Peso da criança ≤ 13 kg/ idade da criança ≤ 15 meses.
- ! Quaisquer tiras da cadeirinha devem estar apertadas e não torcidas.
- ! NÃO instale ou utilize este sistema de retenção para crianças sem seguir as instruções deste manual, ou você pode colocar o seu filho em grave risco de lesão ou morte.
- ! Nunca deixe a criança sem vigilância com este sistema de retenção infantil.
- ! NÃO faça qualquer modificação nesta cadeirinha ou use-a juntamente com componentes de outros fabricantes.
- ! NÃO utilize este assento infantil se houver peças danificadas ou faltando.
- ! NÃO use roupas grandes/largas em seu filho visto que isto pode prevenir que seu filho esteja apropriada e seguramente preso pelo cinto de ombro e pela faixa entre as pernas.
- ! NÃO deixe este sistema de retenção para crianças ou outros itens soltos em seu veículo porque uma cadeirinha solta pode ser jogada ao redor e pode ferir os ocupantes em um curva fechada, parada súbita ou colisão.

AVISO



- ! NÃO coloque um sistema de retenção infantil voltado para trás no banco da frente com air bag. Morte ou lesões graves podem ocorrer. Consulte manual do proprietário do veículo para obter mais informações.
- ! **NUNCA** use uma cadeirinha de segunda-mão ou um sistema de retenção para crianças cuja história você não sabe porque elas podem ter danos estruturais que comprometem a segurança do seu filho.
- ! **NUNCA** use cordas ou quaisquer outros substitutos para prender a retenção infantil em veículos, ou para assegurar a criança na retenção infantil.
- ! NÃO utilize esta cadeirinha sem as partes macias.
- ! As partes macias do assento não devem ser substituídas por nenhuma outra além das recomendadas pelo fabricante. As partes macias constituem parte integrante do desempenho da retenção infantil.
- ! NÃO coloque nada além das almofadas internas recomendadas neste assento infantil.
- ! Certifique-se de que o sistema de retenção infantil é instalado de tal forma que nenhuma parte interfira com assentos móveis ou na operação de portas do veículo.
- ! NÃO continue a usar este sistema de retenção para crianças depois que ele qualquer acidente, mesmo um pequeno. Substitua imediatamente, pois pode ter danos estruturais invisíveis do acidente.
- ! Remova esta assento infantil da base do assento do veículo quando não em uso regular.
- ! Consulte o distribuidor para assuntos relacionados a manutenção, reparos e substituição de peças.
- ! Para evitar o risco de cair, sempre proteger a criança usando o cinto de criança, quando a criança é colocada na retenção infantil, mesmo quando o sistema de retenção infantil não está no veículo.
- ! Antes de levar a retenção infantil com a mão, certifique-se de que a criança está presa com o cinto de criança, e que a alça fique corretamente travada em uma posição vertical.

AVISO

- ! Para evitar ferimentos graves ou morte, NUNCA coloque a retenção infantil no assento e, superfície elevada com a criança dentro.
- ! As partes deste sistema de retenção infantil não devem ser lubrificadas de forma alguma.
- ! Sempre prenda a criança na retenção infantil, mesmo em viagens curtas, pois é quando ocorre a maioria dos acidentes.
- ! NÃO utilize este assento infantil por mais de 5 anos da data da aquisição, visto que as peças se degradam com o passar do tempo, ou da exposição a luz do sol, e podem não desempenhar adequadamente em uma colisão.
- ! Mantenha este sistema de retenção infantil longe da luz solar, pois pode ficar muito quente para a pele da criança. Sempre toque a retenção infantil antes de colocar criança na mesma.
- ! Verifique com frequência as guias ISOFIX para sujeira e limpe-as, se necessário. A confiabilidade pode ser efetuada pela entrada de sujeira, poeira, partículas de alimento etc.
- ! NÃO coloque objetos na área de carga da perna da frente a sua base.
- ! Instalação correta só é permitida pelo uso dos conectores ISOFIX.
- ! Depois de seu filho ser colocado nessa retenção infantil, o cinto de criança deve ser utilizado corretamente, e garantir que qualquer cinto de colo é usado para baixo, de modo que a pelve fique firmemente presa.
- ! NÃO utilize qualquer pontos de contato de sustentação de carga além daqueles descritos nas instruções e marcados no cinto infantil.
- ! Por favor, não use este assento de carro se o assento de carro caiu de uma altura significativa, atingiu o chão a uma velocidade considerável, ou tem sinais visíveis de danos. Nós não somos responsáveis para substituir se o assento de carro foi danificado sob estas condições anormais. Um assento de carro novo precisará ser comprado quando qualquer uma das condições acima mencionadas ocorre.

Emergência

Em caso de emergência ou acidentes, é mais importante ter o seu filho cuidado com primeiros socorros e tratamento médico imediatamente.

Imagem para Instalação	Adequado para
	Altura da criança 40cm-85cm/ Peso da criança ≤13kg (Aproximadamente 1,5 anos de idade ou menos)
	Peso da criança ≤13kg Idade da criança ≤15 meses

Informações do Produto

1. Segundo o Regulamento R129/00, a retenção infantil com Base ISOFIX Universal é uma cadeirinha classe C, retenção infantil D, e deverá ser equipada com conexões ISOFIX.
2. Este é um sistema de retenção para crianças i-Tamanho. É aprovado o Regulamento ECE R129/00, para uso em, "i-tamanho compatível" veículo assentos conforme indicado pelo fabricante do veículo, o veículo manual dos usuários.
3. Em dúvida, consulte o fabricante de cadeirinhas infantis ou o vendedor.

Este é um SISTEMA DE RETENÇÃO PARA CRIANÇAS ISOFIX. É aprovado para série de alterações ECE R129/00, não lista todos os manuais do fabricante do veículo compatíveis com i-tamanho ainda. Este assento e base também está aprovado para uso em veículos compatível com o sistema ISOFIX. Consulte o site do fabricante do veículo ou consulte o seu revendedor.

Se encaixará aos veículos com as posições aprovadas como posições ISOFIX i-tamanho (conforme detalhado no manual de instruções do veículo), dependendo da categoria do sistema de retenção para crianças e o encaixe.

Preocupações na Instalação

ver imagens 1 - 2

- ! Este sistema de retenção infantil é adequado para bancos de veículos com um Cinto de Segurança Retrator de 3 pontos e pontos de fixação ISOFIX i-tamanho com a base. 1
- ! NÃO instale este sistema de retenção para crianças nos bancos do veículo lateralmente ou para trás no que diz respeito à direção do veículo. 2 -1
- ! NÃO coloque a cadeirinha de costas no banco dianteiro com air bag 2 -2, pois morte ou lesões graves podem ocorrer. Consulte manual do proprietário do veículo para obter mais informações.
- ! Recomenda-se a instalar este sistema de retenção para crianças no banco traseiro, virado para trás. 2 -3
- ! NÃO instale este sistema de retenção para crianças em veículo nos bancos móveis durante a instalação.

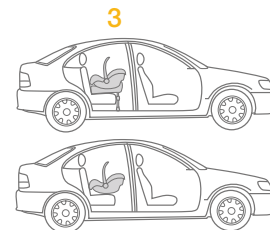
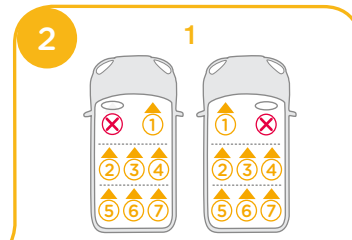
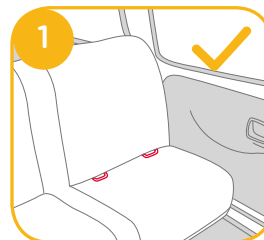

Instalação em Avião

ver imagens 3 - 5

Observe que a segurança da criança com a instalação não conformes o manual de instruções não é garantida.

- ! Observe que a instalação do transporte infantil sobre um assento da aeronave difere da instalação em um assento de carro.
- ! Observe que anexar “Cinto de cintura” de 2 pontos só é permitido em aeronaves.
- ! Observe que o transporte infantil deve permanecer com cinto de segurança no banco da aeronave mesmo quando desocupado.
- ! Observe que o transporte infantil é apenas para uso em um assento de passageiro autorizado pela companhia aérea.
- ! Avisos para não usar o transporte infantil na área de implantação de airbag.
- ! Observe que o transporte infantil virado para trás deve ser instalado virado para os assentos de passageiro. 3

Como instalar o assento do bebê usando o cinto de segurança de aeronaves:

1. Coloque o transporte infantil oposto ao sentido do voo no assento do passageiro.

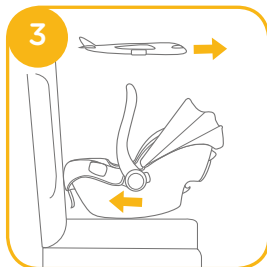

2. Verifique se a alça está na posição superior.
3. Coloque o cinto de segurança em ambos os guias azul claro do cinto.
4. Feche o cinto de segurança (consulte as instruções de segurança pela companhia aérea).
5. Aperte o cinto de segurança puxando a extremidade do cinto. 4

- ! Sob nenhuma circunstância a fivela do cinto de segurança deve ficar entre as guias azul claro do cinto. 5

Remoção:

Abra o cinto de segurança (consulte as instruções de segurança pela companhia aérea).

Agora você pode tirar a cadeira de bebê do banco do passageiro.

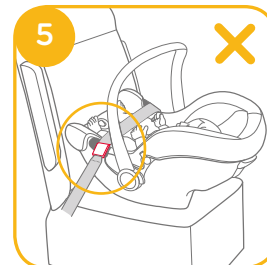

Ajuste da Alça

ver imagens 6 - 7

A alça da retenção infantil pode ser ajustada em 3 posições. 6

- ! Posição para o carro, transporte manual ou de carrinho.

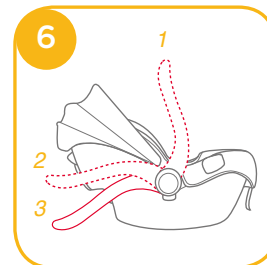

Para ajustar a alça, aperte os botões da alça em ambos os lados para liberá-la **7 -1**, e em seguida, gire a manivela até que se encaixe em qualquer das 3 posições. **7 -2**



Instalação com base

ver imagens **8 - 18**

1. Estenda a perna de carga do compartimento de armazenamento. **8**

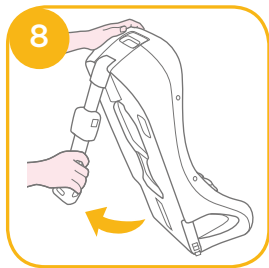

2. Encaixe as guias ISOFIX com os pontos de fixação ISOFIX. **9**
As guias ISOFIX podem proteger a superfície do banco do veículo contra dano. Elas também podem guiar os conectores ISOFIX.

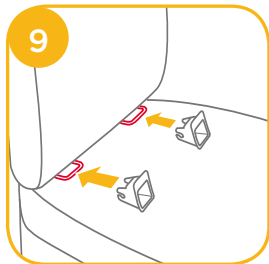

3. Gire os conectores ISOFIX 180 graus até que fiquem voltados na direção das guias ISOFIX. **10**

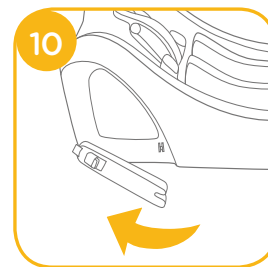

4. Alinhe os conectores ISOFIX com as guias ISOFIX e depois clique nos conectores ISOFIX nos pontos de fixação ISOFIX. **11**

! Certifique-se de que ambos os conectores ISOFIX estão firmemente conectados aos seus pontos de fixação ISOFIX. Ouvirá o som de cliques e as cores dos indicadores em ambos os conectores ISOFIX devem ficar completamente verdes. **11 -1**

! Verifique se a base está firmemente instalada, puxando ambos os conectores ISOFIX.

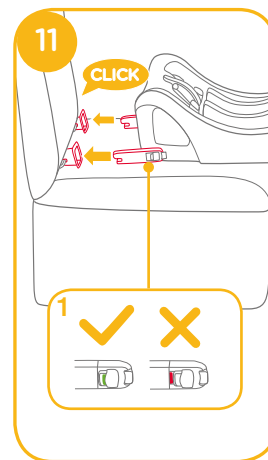

5. Depois de colocar a base no banco do veículo, estenda a perna de carga até o chão **12**. Quando o indicador da perna de carga ficar verde, significa que ela foi instalada corretamente. Se ficar vermelho significa que ela foi instalada incorretamente. **12** -3

! A perna de carga tem 24 posições. Quando o indicador da perna de carga aparece vermelho, mostra que a perna da carga está na posição errada.

! Certifique-se de que a perna da carga fica totalmente em contato com o piso do veículo.

! Aperte o botão de liberação da perna de carga e depois encurte-a para cima.

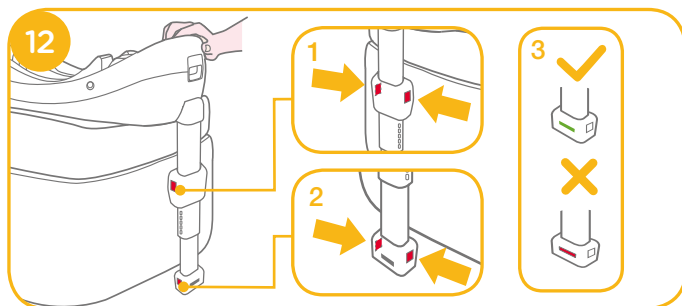

A base completamente montada é mostrada como na **13**

! Os conectores ISOFIX devem ficar presos e travados nos pontos de fixação ISOFIX. **13** -1

! A perna da carga deve ser instalada corretamente com indicador verde. **13** -2

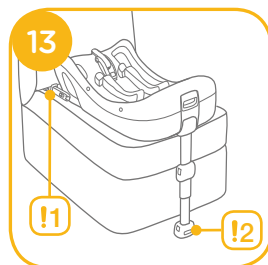

6. Empurre o módulo carregador infantil para baixo na base **14**, se a cadeirinha infantil ficar presa, o indicador da cadeirinha infantil travado fica verde. **15**

! Puxe para cima o módulo carregador infantil para ter certeza de que está encaixado na base.



7. Para liberar o transporte infantil, puxe o transporte para cima **16** -2 enquando aperta o botão de liberação. **16** -1



8. Para remover o reforço Para remover o assento, **17** pressione o botão da trava secundária primeiro e então o botão nos ISOFIX conectores da trava antes de remover o assento do banco do veículo. **17** -1 & **17** -2

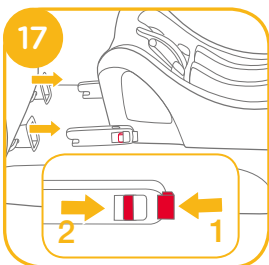

9. Pressione o botão de liberação ISOFIX para dobrar o ISOFIX. **18**

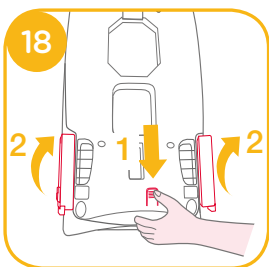

Ajuste de Altura

para Suporte de Cabeça e Faixa de Ombro

ver imagens **19** - **22**

Verifique se os cintos de ombro estão ajustados na altura adequada. Escolha o par adequado de ranhuras do cinto de acordo com a altura da criança.

! A parte inferior do encosto de cabeça deve estar nivelada com o ponto mais alto do ombro da criança, é mostrado como **19**, mas não acima da linha do ombro. **20**

! Se o Cinto de Ombro não estiver na altura adequada, a criança pode ser ejetada do sistema de retenção infantil se houver um acidente.

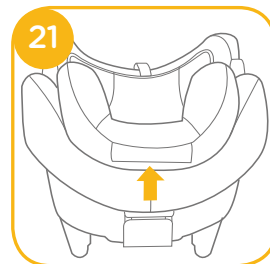

Aperte a alavanca de ajuste do suporte de cabeça **21**, enquanto puxa ou empurra para baixo o suporte da cabeça até que se encaixe em uma das 7 posições. As posições de suporte de cabeça são mostrados como na **22**

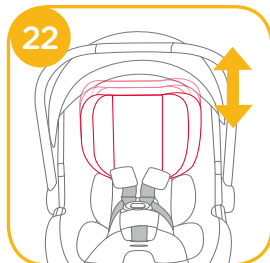

Protegendo crianças na retenção infantil

ver imagens **23** - **28**

Nota

1. O encaixe infantil é para proteção da criança. As crianças com altura inferior a 60cm são adequadas para utilizar o encaixe infantil.
2. Antes de usar o encaixe, adicione a cunha de espuma. **23**
3. Depois que a criança tiver sido posicionada no assento, verifique se o cinto de ombro está na altura correta.



Retire a parte do suporte da cabeça do bebê quando os ombros do bebê não se encaixam mais confortavelmente.



1. Enquanto pressiona o botão de ajuste do cinto, retire completamente as duas faixas dos ombros da retenção infantil. **24**

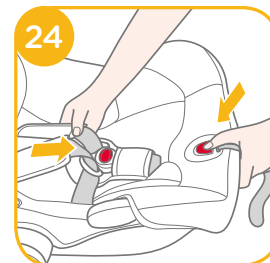

2. Desbloqueie o fecho dos cintos pressionando o botão vermelho. **25**

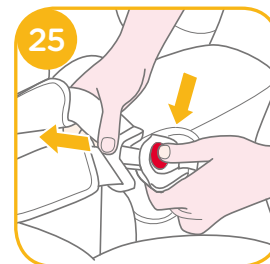

3. Coloque a criança na cadeirinha e trave a fivela. 26 & 27

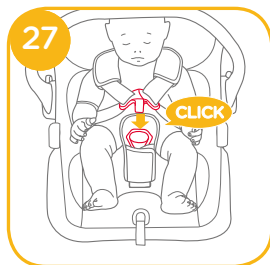
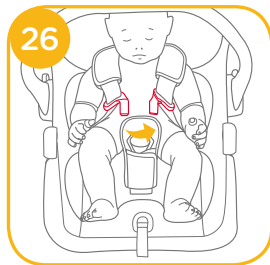

4. Aperte os cintos de ombro, puxando o ajuste do cinto. 28

! Certifique que o espaço entre a criança e o cinto de ombro é de aproximadamente a espessura de uma mão.



Destacar Capô e Almofada do Assento

ver imagens 29 - 34

Para re-montar as partes macias, inverta os passos acima mencionados.

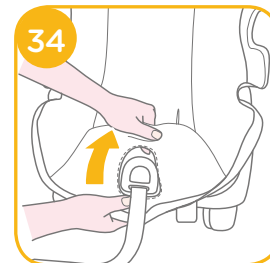
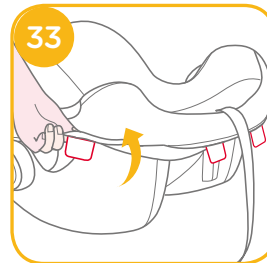
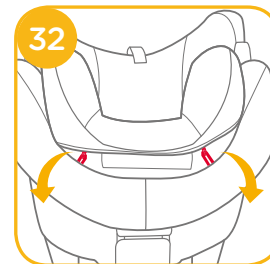
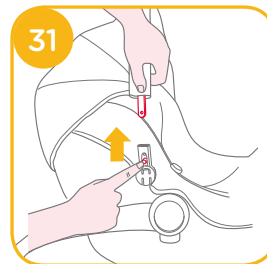
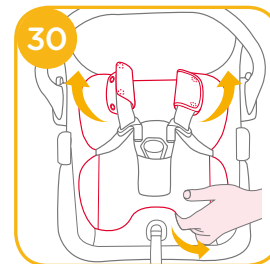
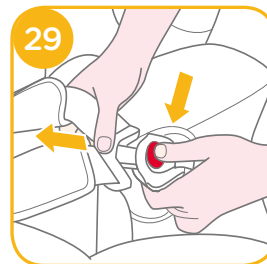

Instalação sem base

ver imagens 35 - 42

! NÃO instale este módulo carregador infantil nos bancos do veículo com cintos subabdominais. 35

! Este módulo carregador infantil é adequado apenas para bancos de veículo com cinto de segurança de retrator de 3 pontosde. 36

1. Coloque o módulo carregador infantil no banco do veículo onde deseja instalá-lo. Puxe o cinto de segurança do veículo e trave-o na fivela deslizando o cinto de segurança nas guias laterais do módulo carregador infantil. 37

! O módulo carregador infantil não pode ser usado se a fivela do cinto de segurança do veículo (final fêmea da fivela) for muito longa para ancorar o módulo carregador infantil com segurança. 37 -1

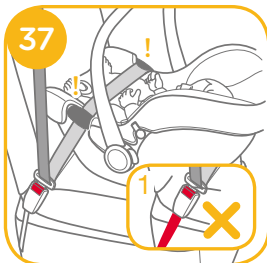
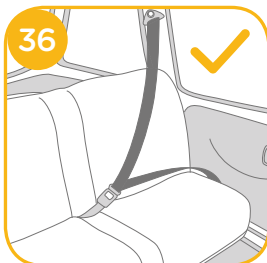
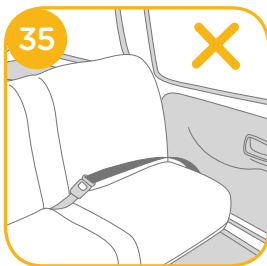

2. Deslize o cinto diagonal na guia traseira. 38



3. Puxe o cinto de ombro do veículo para prender o módulo carregador infantil firmemente. 39

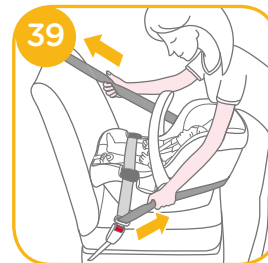

4. A linha de nível no módulo carregador infantil deve ficar nivelada com o chão, ao instalar o módulo carregador infantil. 40

! Tencione o cinto de segurança do veículo tanto quanto possível, verificando se ele não fica solto ou retorcido.

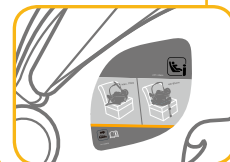

! Depois de instalar o módulo carregador infantil, verifique sempre se os cintos do veículos são passados corretamente e ficam presos com segurança na fivela do veículo. **41**

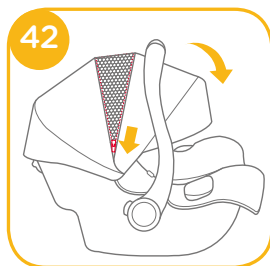

5. A capota pode ser aberta completamente para proteger sua criança por sol, tanto quanto possível, deve apenas desfazer o gancho, e após puxe da capota para a frente. **42**

Use com carrinhos de criança

ver imagens **43 - 52**

Your child seat is designed to be attached to certain models of Joie cart offering special support tray, arm bar or leg support.

- ! Verifique se o seu carrinho de criança pode encaixar assento infantil antes de comprá-lo.
- ! Nunca permita mais de um bebê no assento infantil de uma só vez.
- ! Por favor, freie de seu carrinho antes de montar o assento infantil.
- ! Verifique se as peças utilizadas para fixar o assento infantil estão bem fixadas no carrinho.
- ! Reclinar o assento do carrinho de volta para a posição mais baixa.

Use com Carrinhos Joie Para montar assento infantil em carrinhos de bebê Joie, por favor siga estes passos:

1. Coloque o assento infantil em carrinhos de modo que os entalhes nos balanços se encaixem sobre a borda da barra de braço, bandeja ou apoio da panturrilha. O assento infantil então se encaixará automaticamente no lugar. **43 & 44 & 45 & 46**
- ! Se a barra de braço tiver cobertura de tecido, por favor, retire o Velcro na capa primeiro. **45 -1**
 - ! Para carrinho com um suporte de panturrilha especial, por favor ajuste o suporte de panturrilha para a posição vertical, retire o velcro, e, em seguida, levante a capa de tecido. **46 -1**

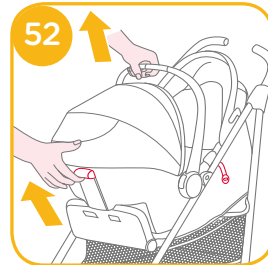
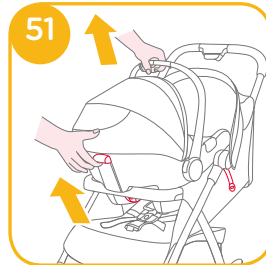
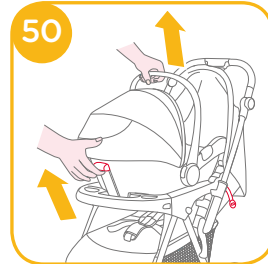
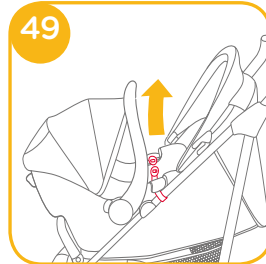
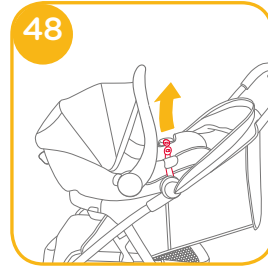
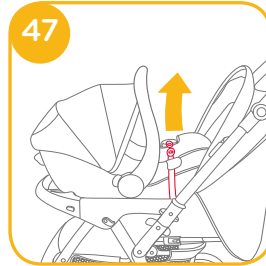
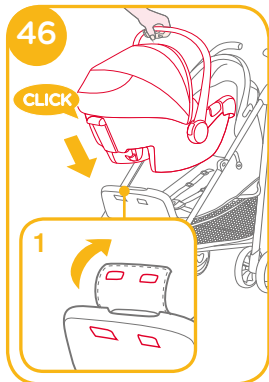
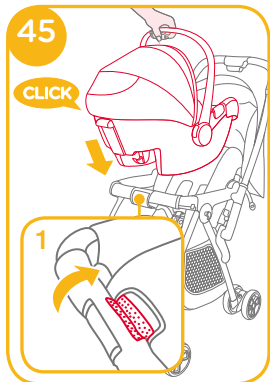
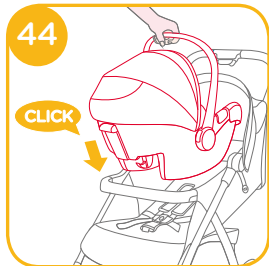
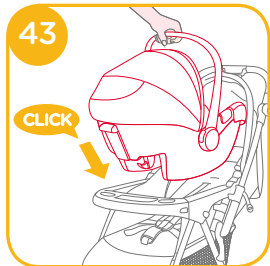

2. Use as tiras nos dois lados do carrinho para fixar o assento infantil. 47 & 48 & 49

! Tente puxar o assento infantil para cima, para verificar se ele está corretamente colocado.

Para remover o assento infantil, solte as tiras do assento infantil, puxe a alavanca de liberação do carrinho para liberar o assento infantil da bandeja, barra de braço ou apoio da panturrilha, e em seguida, levante o assento infantil para fora do carrinho. Consulte 50 & 51 & 52.

Cuidado e Manutenção

- ! Depois de retirar a cunha de espuma do encaixe, guarde-a em um lugar onde a criança não pode acessá-la.
- ! Lave o a cobertura do assento e interior macio e acolchoado com água fria abaixo de 30°C.
- ! Não passe as partes macias.
- ! Não aplique água sanitária ou lavagem a seco nas partes macias.
- ! Não use detergente neutro não diluído, gasolina ou outro solvente orgânico para lavar a cadeirinha ou base. Pode danificar a retenção infantil.
- ! Não torça a cobertura do assento e acolchoado interior macio para tentar secar. Poderá deixar a cobertura do assento e acolchoado interior macio com rugas.
- ! Pendure a cobertura do assento e acolchoado interior macio para secar à sombra.
- ! Remova o assento infantil do assento do veículo quando não estiver usando-o por um longo período. Coloque o assento infantil em um local seco e fresco, em algum lugar onde seu filho não pode acessá-lo.

¡Enhorabuena por unirse a la familia Joie! Estamos encantados de formar parte de su viaje y del de su pequeño. Cuando viaje con el dispositivo de sujeción para niños Joie i-Gemm™ 2, estará utilizando un dispositivo de sujeción para niños de alta calidad, totalmente certificado por la norma de seguridad i-Size. Lea detenidamente este manual y siga cada paso para garantizar que su bebé viaje cómodamente y esté protegido de la mejor manera posible.

Para utilizar este dispositivo de sujeción para niños de Joie con las conexiones ISOFIX de i-Size de acuerdo con la Norma ECE R129/00, el niño deberá cumplir los siguientes requisitos.

Altura del niño: 40-85 cm/Peso del niño: 13 kg (1,5 años aproximadamente o más pequeño).

Para utilizar este módulo de sujeción para niños con el cinturón de un vehículo, el niño deberá cumplir los siguientes requisitos:

Peso del niño: ≤ 13 kg / Edad del niño: ≤ 15 meses.

Base

Estas instrucciones describen el uso del dispositivo de sujeción para niños y de la base. Esta base también puede utilizarse con otros dispositivos de sujeción para niños de Joie. Lea todas las instrucciones incluidas en este manual antes de instalar y utilizar el producto.

! IMPORTANTE: GUARDE ESTE MANUAL PARA FUTURA CONSULTA. LEA DETENIDAMENTE ESTAS INSTRUCCIONES.

Guarde el manual de instrucciones en el compartimento de almacenamiento de la parte inferior de la base como se muestra en la figura que aparece a la derecha.

o
Guarde el manual de instrucciones en la parte inferior del acolchado.

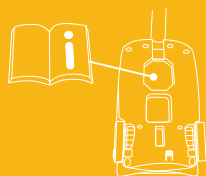

Para información sobre la garantía, por favor visite nuestra web joiebaby.com

Lista de piezas

- Fig. 1.1 Reposacabezas
- Fig. 1.2 Acolchado del asiento
- Fig. 1.3 Botón A de desbloqueo del cochecito
- Fig. 1.4 Guía lateral
- Fig. 1.5 Accesorio para niños pequeños
- Fig. 1.6 Cincha de ajuste
- Fig. 1.7 Botón de ajuste de arnés
- Fig. 1.8 Arnés de los hombros
- Fig. 1.9 Montaje de la capota
- Fig. 1.10 Capota
- Fig. 1.11 Conectores del arnés
- Fig. 1.12 Hebilla del arnés
- Fig. 1.13 Asa
- Fig. 1.14 Botón del asa
- Fig. 1.15 Guía trasera
- Fig. 1.16 Botón B de desbloqueo del cochecito
- Fig. 1.17 Conector ISOFIX
- Fig. 1.18 Indicador de armazón
- Fig. 1.19 Guías ISOFIX
- Fig. 1.20 Pata de carga
- Fig. 1.21 Botón A de ajuste de la pata de carga
- Fig. 1.22 Indicador de la pata de carga
- Fig. 1.23 Botón B de ajuste de la pata de carga
- Fig. 1.24 Botón de desbloqueo del dispositivo de sujeción para niños
- Fig. 1.25 Cierre

Asegúrese de que no falte ninguna pieza. Póngase en contacto con su distribuidor si falta alguna pieza.

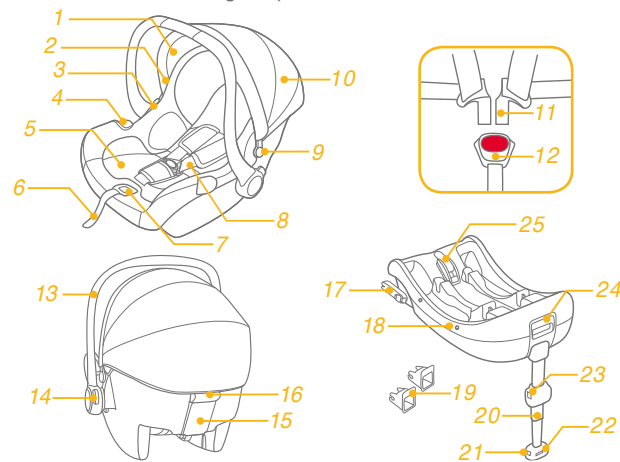

ADVERTENCIA

- ! Antes de comprar este dispositivo de sujeción para niños, asegúrese de que se pueda instalar correctamente en su vehículo.
- ! NINGÚN dispositivo de sujeción para niños puede garantizar una protección total contra lesiones en caso de accidente. Sin embargo, un uso adecuado de este dispositivo de sujeción para niños reducirá el riesgo de lesiones graves o, incluso, de muerte del niño.
- ! Para utilizar este dispositivo de sujeción para niños con las conexiones ISOFIX de acuerdo con la Norma ECE R129/00, el niño deberá cumplir los siguientes requisitos:
Altura del niño: 40-85 cm/Peso del niño: ≤ 13 kg (1,5 años aproximadamente o más pequeño).
- ! Para utilizar este módulo de sujeción para niños con el cinturón de un vehículo, el niño deberá cumplir los siguientes requisitos: Peso del niño: ≤ 13 kg / Edad del niño: ≤ 15 meses.
- ! Apriete, sin retorcer, las correas del sistema de sujeción para niños.
- ! NO instale este dispositivo de sujeción para niños sin seguir las instrucciones que se indican en este manual ya que, si las incumple, podría poner a su hijo en peligro de sufrir lesiones o, incluso, de muerte.
- ! NUNCA deje a su hijo sin supervisión en este dispositivo de sujeción para niños.
- ! NO modifique de ninguna manera este dispositivo de sujeción para niños ni lo utilice con piezas de otros fabricantes.
- ! NO utilice este dispositivo de sujeción para niños si está dañado o si falta alguna de sus piezas.
- ! NO coloque a su hijo con ropa suelta o de una talla mayor, ya que podría provocar que la sujeción del niño, mediante las correas de los arneses de los hombros y la correa de la pelvis entre las piernas, no sea firme y segura.
- ! NO utilice este dispositivo de sujeción para niños u otros elementos sin el cinturón puesto o sin fijar a su vehículo, ya que un dispositivo de sujeción para niños que no esté fijado puede salir despedido y causar daños a los ocupantes en curvas pronunciadas, frenazos o colisiones.

ADVERTENCIA

- ! NO coloque el dispositivo de sujeción para niños orientado hacia atrás en un asiento delantero de un vehículo que tenga airbag. Si lo hace, podrían producirse lesiones graves o, incluso, la muerte. Consulte el manual de usuario del vehículo para obtener más información.
- ! NUNCA utilice un dispositivo de sujeción para niños de segunda mano ni un dispositivo de sujeción para niños del que no sepa el uso que se le ha dado, ya que podría tener daños estructurales que pondrían en peligro la seguridad de su hijo.
- ! NUNCA use cuerdas ni ningún otro sustitutivo para fijar el dispositivo de sujeción para niños al vehículo o para asegurar al niño al dispositivo de sujeción para niños.
- ! NO utilice este dispositivo de sujeción para niños sin el acolchado.
- ! El acolchado no debe sustituirse por uno que no esté recomendado por el fabricante. El acolchado constituye una parte esencial del funcionamiento del dispositivo de sujeción para niños.
- ! Utilice exclusivamente los almohadones internos recomendados para este dispositivo de sujeción para niños.
- ! Asegúrese de instalar el dispositivo de sujeción para niños de forma que ninguna de sus partes interfiera en el movimiento de los asientos o en la apertura de las puertas del vehículo.
- ! NO siga utilizando este dispositivo de sujeción para niños si ha sufrido un accidente, incluso si no ha sido un accidente grave. Cámbielo por otro inmediatamente, ya que podría haber sufrido daños estructurales no visibles como resultado del accidente.
- ! Retire este dispositivo de sujeción para niños y la base del asiento del vehículo cuando no lo use con regularidad.
- ! Para cualquier cuestión de mantenimiento, reparación o sustitución de piezas, consulte a su distribuidor.
- ! Para evitar el riesgo de caídas, asegure siempre al niño con el arnés de seguridad cuando el niño se encuentre en el dispositivo de sujeción para niños, incluso cuando el dispositivo de sujeción para niños no esté dentro del vehículo.

ADVERTENCIA

- ! Antes de transportar el dispositivo de sujeción para niños sujetándolo con la mano, asegúrese de que el niño esté sujeto con el arnés de seguridad y el asa esté correctamente bloqueada en la posición vertical.
- ! Para evitar lesiones graves o incluso la muerte, **NUNCA** coloque el dispositivo de sujeción para niños en asientos que tengan una superficie elevada con el niño en el dispositivo.
- ! Las piezas de este sistema de sujeción para niños no necesitan ningún tipo de lubricación.
- ! Asegure siempre al niño en el dispositivo de sujeción para niños, incluso en trayectos cortos, ya que es en estos donde más accidentes se producen.
- ! **NO** utilice este dispositivo de sujeción para niños durante más de 5 años después de la fecha de compra, ya que las piezas se pueden deteriorar con el tiempo, o debido a la exposición a los rayos del sol, y podría no funcionar correctamente en caso de accidente.
- ! Mantenga el dispositivo de sujeción para niños alejado de la luz directa del sol ya que, si no lo hace, podría alcanzar temperaturas demasiado altas para la piel de su hijo. Toque siempre el dispositivo de sujeción para niños antes de colocar al niño en él.
- ! Examine periódicamente las guías ISOFIX por si estuvieran sucias y límpielas si fuera necesario. La fiabilidad podría verse afectada si se acumula suciedad, polvo, partículas de comida, etc.
- ! **NO** coloque ningún objeto en la pata de carga delante de la base.
- ! Para una correcta instalación, solo está permitido el uso de conectores ISOFIX.
- ! Una vez colocado el niño en el dispositivo de sujeción para niños, deberá utilizar correctamente el arnés del niño y asegurarse de que ninguna correa de seguridad quede demasiado baja, de forma que la pelvis quede firmemente sujeta.
- ! **NO** utilice ningún punto de contacto de soporte de carga distinto a los que se describen en las instrucciones y aparecen en el dispositivo de sujeción para niños.
- ! Esta silla no debe utilizarse bajo ningún concepto si ha caído desde una altura considerable, ha golpeado el suelo con fuerza o tiene daños visibles. La silla no será reemplazada si se ha deteriorado en estas circunstancias. En cualquiera de estos casos el cliente deberá, a su cargo, adquirir una nueva silla.

Emergencia

En caso de emergencia o accidente, es muy importante que su hijo reciba primeros auxilios y tratamiento médico de inmediato.

Figura de la instalación	Apto para
	Altura del niño: 40-85 cm/ Peso del niño: ≤13 kg (aprox. 1 año y medio o menores de esa edad)
	Peso del niño: ≤13 kg Edad del niño: ≤15 meses

Informações do Produto

1. Según la Norma ECE R129/00, el dispositivo de sujeción para niños con base es un dispositivo de sujeción para niños ISOFIX Universal de clase C, D y deberá colocarse con conectores ISOFIX.
2. Este es un sistema de sujeción para niños "i-Size". Está aprobado por la Norma ECE R129/00, para el uso en vehículos compatibles con posiciones de sentado "i-Size", tal y como indican los fabricantes de vehículos en los manuales de usuario del vehículo.
3. En caso de duda, consulte al fabricante del dispositivo de sujeción para niños o al distribuidor.

Este es un SISTEMA DE SUJECIÓN PARA NIÑOS ISOFIX "i-Size". Está aprobado por la serie de enmiendas ECE R129/00, por lo que algunos manuales de fabricantes de vehículos todavía no indican la compatibilidad con i-Size. Este asiento y esta base están aprobados para su uso en vehículos compatibles con ISOFIX. Consulte la página web del fabricante del vehículo o pregunte a su distribuidor.

El dispositivo encajará en los vehículos con posiciones aprobadas como posiciones ISOFIX i-Size (como se indica en el manual del vehículo), dependiendo de la categoría del dispositivo de sujeción para niños y de la sujeción.

Consideraciones acerca de la instalación

Consulte las imágenes 1 - 2

- ! Este dispositivo de sujeción para niños está diseñado para asientos de vehículos con puntos de anclaje ISOFIX i-Size con la base. 1
- ! NO instale este dispositivo de sujeción para niños en asientos de vehículo cuya posición esté orientada hacia un lado o hacia atrás con respecto a la dirección de conducción del vehículo. 2 -1
- ! NO coloque el dispositivo de sujeción para niños mirando hacia atrás en asientos delanteros con airbag 2 -2, ya que podría provocar lesiones graves o, incluso, la muerte. Consulte el manual de usuario del vehículo para obtener más información.
- ! Le recomendamos que instale este dispositivo de sujeción para niños en los asientos traseros. 2 -3
- ! NO instale este dispositivo de sujeción para niños en asientos de vehículo que se muevan durante la instalación.

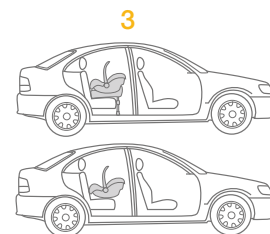
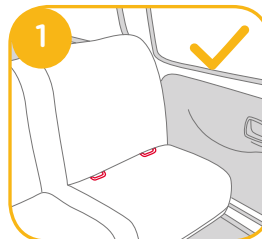

Instalación en aviones

Consulte las imágenes 3 - 5

Tenga en cuenta que la seguridad del niño por no seguir el manual de instalación e instrucciones no está garantizada.

- ! Tenga en cuenta que la instalación de la sillita infantil en el asiento del avión es diferente a la instalación en un asiento de automóvil.
- ! Tenga en cuenta que el accesorio del “cinturón subabdominal” de 2 puntos solamente se permite en aviones.
- ! Tenga en cuenta que la sillita infantil debe permanecer con el cinturón abrochado en el asiento del avión incluso cuando no esté ocupado.
- ! Tenga en cuenta que la sillita infantil solo se debe utilizar en el asiento de un pasajero autorizado por la línea aérea.
- ! Se advierte no utilizar la sillita infantil en el área de actuación del airbag.
- ! Tenga en cuenta que la sillita infantil orientada hacia atrás solo se debe instalar en asientos de pasajeros orientados hacia adelante. 3

Cómo instalar el asiento infantil utilizando el cinturón de seguridad del asiento del avión:

1. Coloque la sillita infantil opuesta a la dirección de vuelo en el asiento del pasajero.
2. Asegúrese de que el asa de transporte esté en la posición más alta.

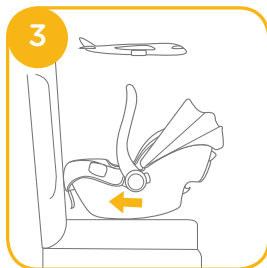

3. Coloque el cinturón de seguridad en ambas guías del cinturón de color azul claro.
4. Cierre el cinturón de seguridad (consulte las instrucciones de seguridad proporcionadas por la línea aérea).
5. Aprieta el cinturón de seguridad tirando del extremo del mismo. 4

- ! La hebilla del cinturón de seguridad no debe situarse bajo ninguna circunstancia en las guías de cinturón de color azul claro. 5

Retirada:

Abra el cinturón de seguridad del asiento del pasajero (consulte las instrucciones de seguridad proporcionadas por la línea aérea).

Ahora puede retirar la sillita infantil del asiento de pasajeros.

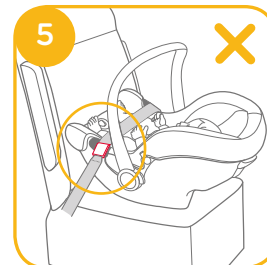

Ajuste del asa

Consulte las imágenes 6 - 7

El asa del dispositivo de sujeción para niños se puede ajustar a 3 posiciones distintas. 6

- ! Posición para el coche o para transportar en el cochecito o sujetándolo con la mano.

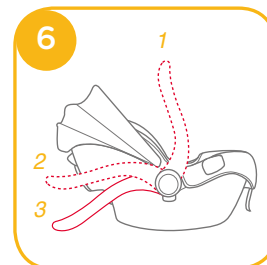

Para ajustar el asa, presione los botones del asa situados en ambos lados para desbloquearlo **7 -1**, y a continuación, mueva el asa a cualquiera de las 3 posiciones hasta que oiga un clic. **7 -2**

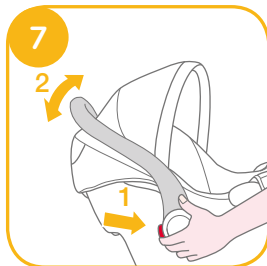

Instalación con la base

Consulte las imágenes **8 - 13**

1. Extienda la pata de carga desde el compartimento de almacenamiento. **8**

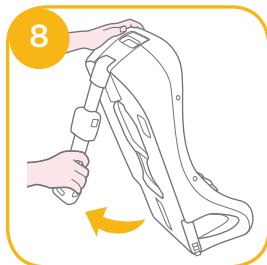

2. Encaje las guías ISOFIX con los puntos de anclaje ISOFIX. **9**
Las guías ISOFIX pueden proteger la superficie del asiento del vehículo contra roturas. También sirven para guiar los conectores ISOFIX.

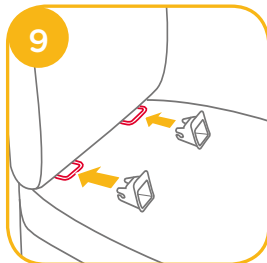

3. Gire los conectores ISOFIX 180 grados hasta que estén apuntando en la dirección de las guías ISOFIX. **10**

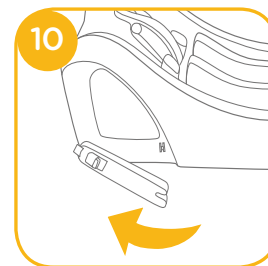

4. Alinee los conectores ISOFIX con las guías ISOFIX y, a continuación, introduzca ambos conectores ISOFIX en los puntos de anclaje ISOFIX hasta que escuche un clic. **11**

! Asegúrese de que ambos conectores ISOFIX estén firmemente sujetos en sus puntos de anclaje ISOFIX. Deberá escuchar dos clics y los colores de los indicadores de ambos conectores ISOFIX deberán aparecer completamente en verde. **11 -1**

! Para asegurarse de que la base está instalada de forma segura, tire de ambos conectores ISOFIX.

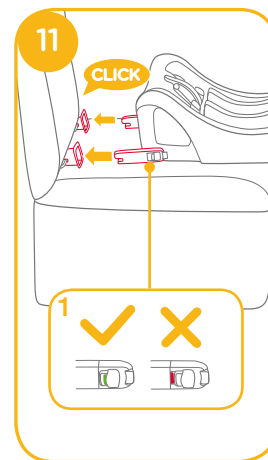

5. Después de colocar la base en el asiento del vehículo, extienda la pata de carga hasta el suelo **12**. Cuando el indicador de la pata de carga aparezca en verde significará que está correctamente instalada. Si aparece en rojo, significará que no está correctamente instalada. **12 -3**

! La pata de carga tiene 24 posiciones. Cuando el indicador de la pata de carga aparece en rojo, significa que la posición de la pata de carga no es correcta.

! Asegúrese de que la pata de carga esté totalmente en contacto con la bandeja del suelo del vehículo.

! Presione el botón de desbloqueo de la pata de carga y, a continuación, acorte la pata de carga hacia arriba.

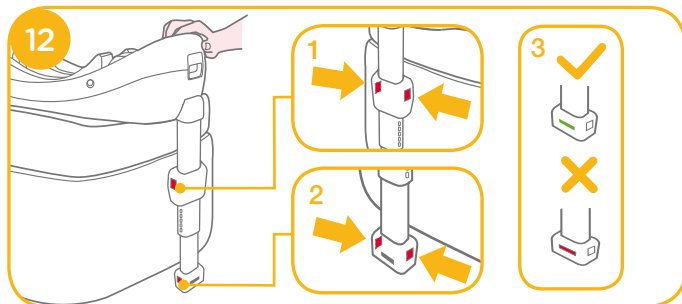

La base montada completamente aparece en la **13**.

! Los conectores ISOFIX deberán estar acoplados y bloqueados en los puntos de anclaje ISOFIX. **13 -1**

! La pata de carga debe estar instalada correctamente con el indicador en verde. **13 -2**

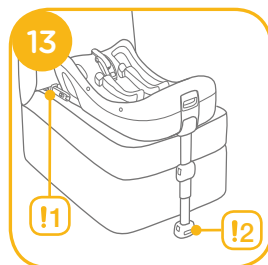

6. Empuje el módulo de sujeción para niños hacia abajo dentro de la base **14**, si el dispositivo de sujeción para niños está sujeto, el indicador del dispositivo de sujeción para niños aparecerá en verde. **15**

! Tire del módulo de sujeción para niños hacia arriba para asegurarse de que está firmemente sujeto a la base.



7. Para soltar la sillita infantil, tire de dicho hacia arriba **16** -2 presionando al mismo tiempo el botón de desbloqueo del mismo. **16** -1



8. Para sacar el asiento Para sacar el asiento, pulse primero el botón de desbloqueo secundario y, **17** a continuación, pulse el botón de los conectores ISOFIX de bloqueo antes de sacar el asiento del asiento del vehículo. **17** -1 & **17** -2

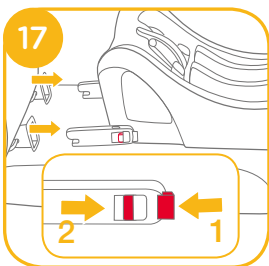

9. Presione el botón de desbloqueo ISOFIX para plegar el sistema ISOFIX. **18**

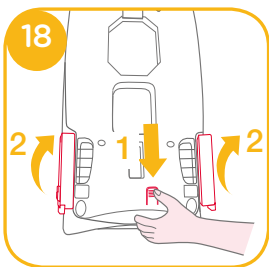

Ajuste de la altura de los arneses de los hombros y del reposacabezas

Consulte las imágenes **19** - **22**

Compruebe que las correas de los arneses de los hombros estén colocadas a una altura adecuada. Elija las dos ranuras adecuadas para los arneses de los hombros según la altura del niño.

! La parte baja del reposacabezas debe estar a la misma altura que el punto más alto de los hombros del niño, como se muestra en **19**, pero no por encima de la línea de los hombros. **20**

! Si las correas de los arneses de los hombros no están a la altura adecuada, el niño podría salir despedido del dispositivo de sujeción para niños en caso de accidente.

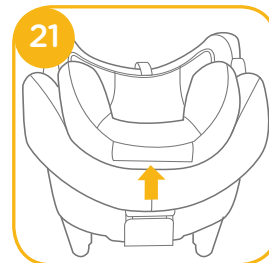

Presione la palanca de ajuste del reposacabezas 21 al mismo tiempo que empuja hacia arriba o hacia abajo el reposacabezas hasta que quede fijado en una de las 7 posiciones. Las posiciones del reposacabezas se indican en la 22

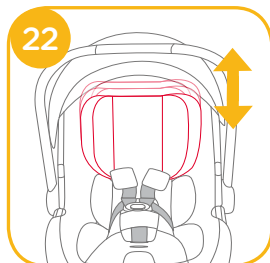

Asegurar al niño en el dispositivo de sujeción para niños

Consulte las imágenes 23 - 28

Nota

1. El accesorio para niños pequeños está concebido para proteger a los niños. Los niños cuya altura no llegue a los 60 cm no son aptos para utilizar el accesorio para niños.
2. Antes de utilizar el accesorio, añada la cuña de espuma. 23
3. Después de colocar al niño en el asiento, compruebe si los arneses de los hombros están a la altura adecuada.



Retire la parte que sujeta el cuerpo del accesorio para niños pequeños cuando el niño ya no pueda apoyar sus hombros cómodamente.



1. Mientras presiona el botón de ajuste del arnés, tire totalmente de los dos arneses de los hombros del dispositivo de sujeción para niños. 24

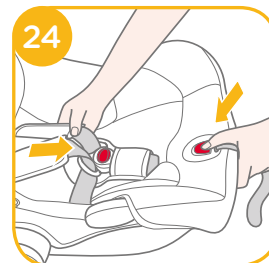

2. Desbloquee la hebilla de los arneses presionando el botón rojo. 25

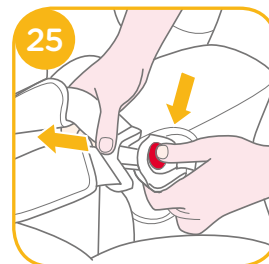

3. Coloque al niño en el dispositivo de sujeción para niños y bloquee la hebilla. 26 & 27

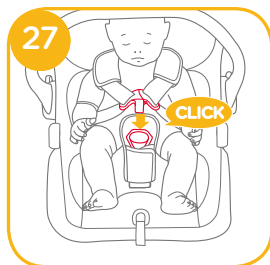
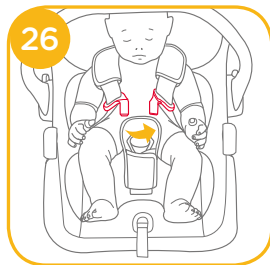

4. Apriete las correas de los arneses de los hombros tirando de la cincha de ajuste. 28

! Asegúrese de que el espacio entre el niño y el arnés de los hombros sea del grosor aproximado de una mano.



Extraer la capota y el acolchado del asiento

Consulte las imágenes 29 - 34

Para volver a instalar el acolchado, siga los pasos mencionados en sentido contrario.

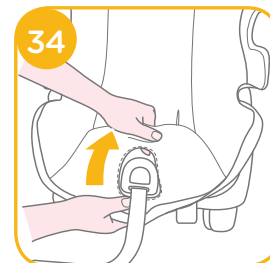
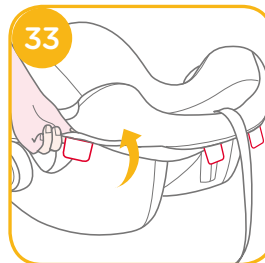
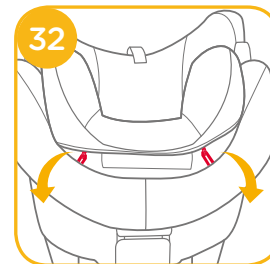
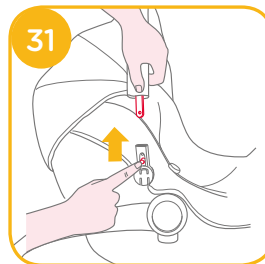
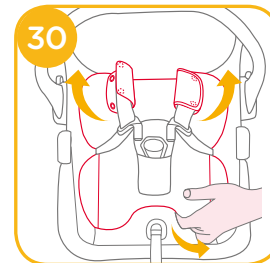
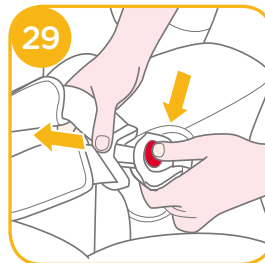

Instalación sin la base

Consulte las imágenes 35 - 42

! NO instale este módulo de sujeción para niños en asientos de vehículos con cinturones de seguridad de cintura. 35

! Este módulo de sujeción para niños se puede utilizar únicamente en asientos de vehículos con Cinturones de Seguridad Retráctiles con 3 puntos de sujeción. 36

1. Coloque el módulo de sujeción para niños en el asiento del vehículo en el que desee instalarlo. Tire del cinturón de seguridad del vehículo y bloquéelo en la hebilla del vehículo, deslizando el cinturón de cintura del vehículo por las guías laterales del módulo de sujeción para niños. 37

! El módulo de sujeción para niños no puede utilizarse si la hebilla del cinturón de seguridad del vehículo (extremo hembra de la hebilla) es demasiado larga para anclar con seguridad el módulo de sujeción para niños. 37 -1

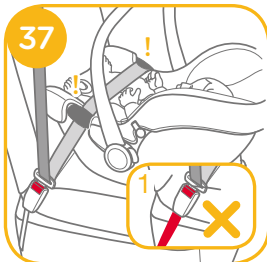
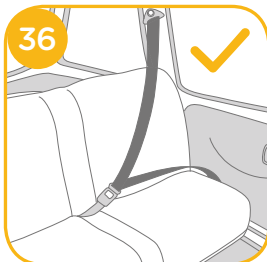
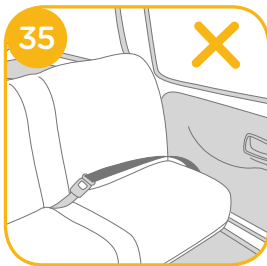

2. Deslice el cinturón diagonal por la guía trasera. 38



3. Tire del cinturón de los hombros del vehículo para sujetar el módulo de sujeción para niños firmemente para que quede bien sujeto. 39

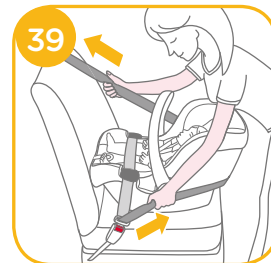

4. La línea de nivel del módulo de sujeción para niños deberá estar al mismo nivel que el suelo cuando esté instalado el módulo de sujeción para niños. 40



! Tense el cinturón de seguridad del vehículo lo máximo posible, asegurándose de que no quede suelto ni retorcido.



! Después de instalar el módulo de sujeción para niños, asegúrese siempre de que los cinturones del vehículo estén colocados correctamente y estén bien sujetos en la hebilla del vehículo. 41

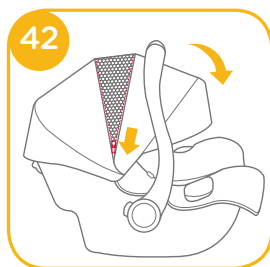
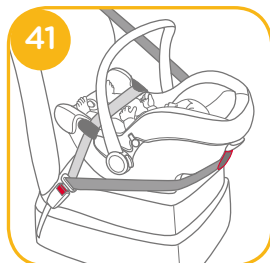

5. Si necesita que el toldo este completamente cerrado para proteger a su hijo, libere el cierre para cubrir más. El toldo cuenta con una ventanilla que sirve para poder observar al niño durante el paseo. 42

Uso con cochecitos

consulte las imágenes 43 - 52

El dispositivo de sujeción para niños está diseñado para acoplarse a ciertos modelos de cochecito de Joie que incluyen una bandeja especial, reposabrazos o soporte para los gemelos.

- ! Asegúrese de que el cochecito encajaba en el dispositivo de sujeción para niños antes de comprarlo.
- ! En el sistema de viaje no se debe dejar más de un bebé en un momento dado.
- ! Frene el cochecito antes de montar el dispositivo de sujeción para niños.
- ! Compruebe que las piezas utilizadas para fijar el dispositivo de sujeción para niños están sujetas de forma segura en el cochecito.
- ! Recline el asiento del cochecito hacia atrás hasta la posición más baja posible.

Para montar el dispositivo de sujeción para niños en cochecitos de Joie, siga estos pasos:

1. Coloque el dispositivo de sujeción para niños en el cochecito de forma que las muescas del mando reclinable encajen en el borde del reposabrazos, de la bandeja o del soporte de los gemelos. De esta forma, el dispositivo de sujeción para niños quedará fijado en su lugar. 43 & 44 & 45 & 46
- ! Si el reposabrazos tiene una cubierta de tela, desmonte el Velcro de dicha cubierta del reposabrazos primero. 45 -1
- ! Para cochecitos con un soporte de gemelos especial, ajuste dicho soporte a la posición vertical, desmonte el Velcro y, por último, levante la cubierta de tela. 46 -1

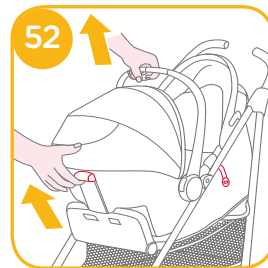
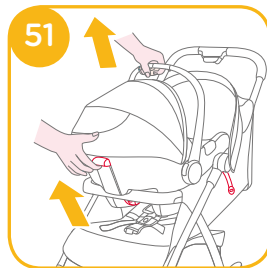
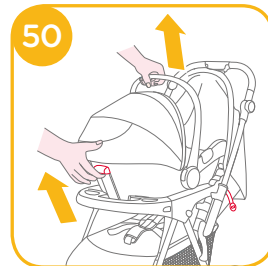
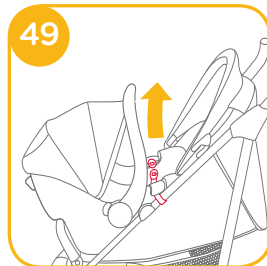
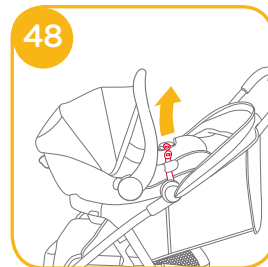
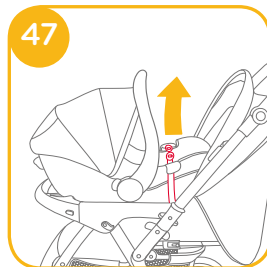
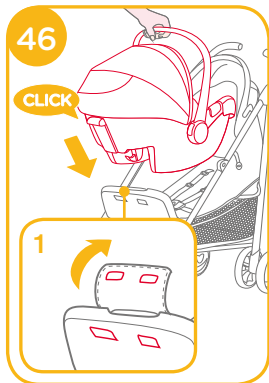
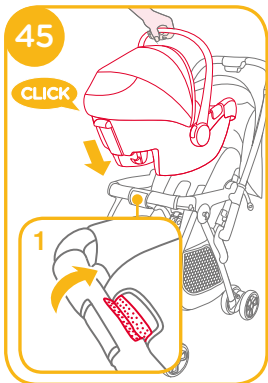
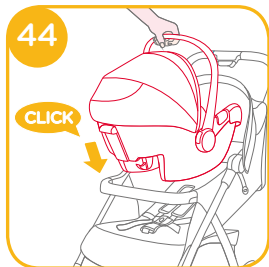
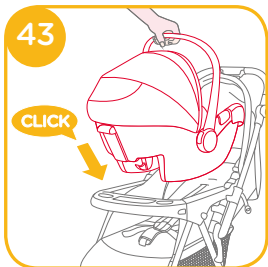

2. Utilice las correas de ambos lados del cochecito para fijar el dispositivo de sujeción para niños. 47 & 48 & 49

! Intente tirar del dispositivo de sujeción para niños hacia arriba para comprobar que está firmemente encajado.

Para quitar el dispositivo de sujeción para niños, suelte las correas de dicho dispositivo, tire hacia arriba del asa de desbloqueo del cochecito para soltar el dispositivo de sujeción para niños de la bandeja, del reposabrazos o del soporte de los gemelos y, a continuación, levante el dispositivo de sujeción para niños extrayéndolo del cochecito. Consulte las 50 & 51 & 62.

Cuidados y mantenimiento

- ! Después de retirar la cuña del accesorio, guárdela en un lugar donde no pueda acceder el niño.
- ! Lave la cubierta del asiento y el acolchado interno con agua fría a menos de 30 °C.
- ! No planche el acolchado.
- ! No limpie en seco ni utilice lejía para lavar el acolchado.
- ! No utilice detergentes sin diluir, gasolina u otros disolventes orgánicos para limpiar el dispositivo de sujeción para niños y la base. Si lo hace, puede dañar el dispositivo de sujeción para niños.
- ! No retuerza con demasiada fuerza la cubierta del asiento ni el acolchado interno para secarlos. Podrían quedar arrugas en la cubierta del asiento y en el acolchado interno.
- ! Deje secar la cubierta del asiento y el acolchado interno en un lugar protegido de la luz directa del sol.
- ! Retire este dispositivo de sujeción para niños y la base del asiento del vehículo cuando no vaya a utilizarlos durante un periodo prolongado de tiempo. Coloque el dispositivo de sujeción para niños en un lugar fresco y seco donde su hijo no pueda acceder.

Félicitations pour votre arrivée dans la famille Joie ! Nous sommes ravis de faire partie du voyage de votre petit ange. En voyageant avec le siège bébé Joie i-gemm™ 2, vous utilisez un siège de haute qualité i-Size, avec une sécurité entièrement certifiée. Veuillez lire ce manuel attentivement et suivre chaque étape pour assurer un trajet confortable et la meilleure protection possible pour votre enfant.

Pour utiliser ce siège bébé Joie avec les connexions i-Size ISOFIX conformément à la réglementation ECE R129/00, votre enfant doit correspondre aux conditions suivantes.

Taille de l'enfant 40 à 85 cm / Poids de l'enfant 13 kg ; (environ 1 an et demi ou moins).

Pour utiliser ce porte-bébé avec la ceinture de sécurité d'un véhicule, votre enfant doit répondre aux conditions suivantes.

Poids de l'enfant ≤ 13 kg / Âge de l'enfant ≤ 15 mois.

Base

Ces instructions présentent l'utilisation du siège bébé et de la base. Cette base peut aussi être utilisée avec d'autres sièges de bébé Joie. Veuillez lire toutes les instructions de ce manuel avant d'installer et d'utiliser le produit.

! IMPORTANT : CONSERVEZ POUR RÉFÉRENCE FUTURE. VEUILLEZ LIRE ATTENTIVEMENT.

Veillez conserver le manuel d'instructions dans le compartiment de stockage en bas de la base, comme sur l'illustration à droite. ou

Veillez conserver ce manuel d'utilisation dans la base de la partie textile.

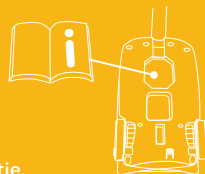

Pour plus d'informations sur le service de garantie, veuillez consulter notre site Web à l'adresse suivante : www.joiebaby.com

Liste des pièces

- | | |
|---|--|
| Sch. 1.1 Support tête | Sch. 1.15 Guide arrière |
| Sch. 1.2 Coussin du siège | Sch. 1.16 Bouton B de déverrouillage de fixation de la poussette |
| Sch. 1.3 Bouton A de déverrouillage de fixation de la poussette | Sch. 1.17 Connecteur ISOFIX |
| Sch. 1.4 Guide latéral | Sch. 1.18 Indicateur de protection |
| Sch. 1.5 Support pour bébé | Sch. 1.19 Guides ISOFIX |
| Sch. 1.6 Toile d'ajustement | Sch. 1.20 Piètement de charge |
| Sch. 1.7 Bouton d'ajustement du harnais | Sch. 1.21 Bouton A d'ajustement de piètement de charge |
| Sch. 1.8 Harnais pour épaules | Sch. 1.22 Indicateur de piètement de charge |
| Sch. 1.9 Support de capote | Sch. 1.23 Bouton B d'ajustement de piètement de charge |
| Sch. 1.10 Capote | Sch. 1.24 Bouton de déverrouillage du siège bébé |
| Sch. 1.11 Connecteurs du harnais | Sch. 1.25 Pince d'arrêt |
| Sch. 1.12 Boucle du harnais | |
| Sch. 1.13 Poignée | |
| Sch. 1.14 Bouton de la poignée | |
- Veillez vous assurer qu'aucune pièce ne manque. Veuillez contacter le revendeur en cas de pièces manquantes.

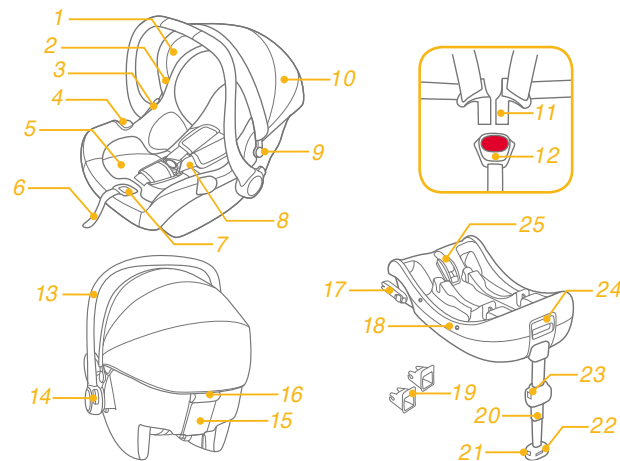

AVERTISSEMENT

- ! Veuillez vous assurer avant d'acheter ce siège bébé qu'il peut être installé correctement dans votre véhicule.
- ! AUCUN siège de bébé ne peut garantir une protection complète contre les blessures en cas d'accident. Cependant, une bonne utilisation de ce siège bébé réduira les risques de blessures sérieuses ou de mort pour votre enfant.
- ! Pour utiliser ce siège de bébé avec les connexions ISOFIX conformément à la réglementation ECE R129/00, votre enfant doit correspondre aux conditions suivantes.
Taille de l'enfant 40 à 85 cm / Poids de l'enfant \leq 13 kg (environ 1 an et demi ou moins).
- ! Pour utiliser ce porte-bébé avec la ceinture de sécurité d'un véhicule, votre enfant doit répondre aux conditions suivantes. Poids de l'enfant \leq 13 kg/ Âge de l'enfant \leq 15 mois.
- ! Les sangles du siège de bébé doivent être serrées, sans torsion.
- ! N'installez et n'utilisez PAS ce siège de bébé sans avoir suivi les instructions et avertissements de ce manuel, ou vous pourriez mettre votre enfant en danger de blessures ou de mort.
- ! Ne laissez JAMAIS votre enfant sans surveillance dans ce siège de bébé.
- ! Ne faites AUCUNE modification sur ce siège de bébé et ne l'utilisez pas avec des pièces d'autres fabricants.
- ! N'utilisez PAS ce siège de bébé si des pièces sont endommagées ou manquantes.
- ! Ne faites PAS porter à votre enfant des vêtements trop amples/grands, car cela pourrait l'empêcher d'être bien attaché par les sangles du harnais pour les épaules et le harnais entre les jambes.
- ! NE laissez PAS ce siège de bébé ou d'autres objets détachés ou non fixés dans votre véhicule, car un siège bébé non fixé peut basculer et blesser les passagers lors de virages serrés, d'arrêts soudains ou de collisions.

AVERTISSEMENT



- ! NE placez PAS le siège de bébé dos à la route sur un siège avant avec airbag. Ceci créerait des risques de blessures ou de mort. Veuillez vous reporter au manuel du propriétaire du véhicule pour plus d'informations.
- ! N'utilisez JAMAIS un siège bébé d'occasion ou dont vous ne connaissez pas le passé, car il pourrait présenter des dommages structurels compromettant la sécurité de votre enfant.
- ! N'utilisez JAMAIS de cordes ou autres substituts pour attacher l'enfant dans son siège ou dans le véhicule.
- ! N'utilisez PAS ce siège de bébé sans les parties souples.
- ! Les parties souples ne doivent pas être remplacées par d'autres que celles recommandées par le fabricant. Les parties souples font entièrement partie des performances du siège de bébé.
- ! Ne placez RIEN d'autre que les coussins internes recommandés sur ce siège de bébé.
- ! Assurez-vous que le siège de bébé est installé de sorte qu'aucune partie ne gêne les sièges amovibles ou le fonctionnement des portes du véhicule.
- ! Ne continuez PAS à utiliser ce siège de bébé après un accident, même mineur. Remplacez-le immédiatement car des dommages structurels invisibles pourraient avoir été causés par le crash.
- ! Retirez ce siège de bébé du siège du véhicule si vous ne prévoyez pas de l'utiliser pendant une longue période.
- ! Consultez le distributeur pour tout problème concernant la maintenance, la réparation et le remplacement de pièces.
- ! Pour éviter les risques de chute, attachez toujours l'enfant avec le harnais pour enfant lorsque l'enfant est placé dans le siège bébé, même lorsque le siège bébé n'est pas dans le véhicule.
- ! Avant de transporter le siège bébé à la main, vérifiez que l'enfant est attaché avec le harnais pour enfant et que la poignée est bien verrouillée en position verticale.

AVERTISSEMENT

- ! Pour éviter les blessures graves ou la mort, ne placez JAMAIS le siège de bébé sur une surface élevée avec l'enfant dedans.
- ! Les pièces de ce siège pour enfant ne peuvent en aucune façon être lubrifiées.
- ! Attachez toujours l'enfant dans le siège de bébé, même pour de courts trajets, car c'est précisément lors de ceux-ci que le plus d'accidents surviennent.
- ! N'utilisez pas ce siège de bébé pendant plus de 5 ans après l'achat, car les pièces peuvent se dégrader avec le temps ou à cause de l'exposition au soleil, et peuvent mal fonctionner en cas d'accident.
- ! Veuillez conserver ce siège bébé à l'écart de la lumière du soleil, car il pourrait devenir trop chaud pour la peau de l'enfant. Touchez toujours le siège de bébé avant de placer l'enfant dedans.
- ! Vérifiez régulièrement la présence de poussière sur les guides ISO-FIX et nettoyez-les si nécessaire. La fiabilité peut être affectée par l'infiltration de poussière, saletés, particules de nourriture, etc.
- ! Ne placez AUCUN objet dans la zone de piètement de charge en face de la base.
- ! Une bonne installation n'est permise qu'avec des connecteurs ISOFIX.
- ! Une fois votre enfant placé dans ce siège de bébé, le harnais pour enfant doit être utilisé correctement, en vérifiant que les lanières à la taille sont bien placées en bas, afin que le bassin soit bien engagé.
- ! N'utilisez PAS de charge sur les points de contact autres que ceux décrits dans les instructions et indiqués sur le siège de bébé.
- ! Merci de ne pas utiliser ce siège auto si ce dernier a chuté d'une hauteur importante, a heurté le sol à une vitesse considérable, ou présente des signes visibles de dommages. Nous ne sommes pas responsables du remplacement si le siège auto a été endommagé dans de telles conditions. Un nouveau siège de voiture devra être acheté lorsque l'une des conditions mentionnées ci-dessus se produit.

Urgence

En cas d'urgence ou d'accident, il est important que votre enfant reçoive des soins de premiers secours et une assistance médicale immédiatement.

Illustration pour l'installation	Convient à
	Taille de l'enfant 40 à 85 cm / Poids de l'enfant ≤ 13 kg (environ 1 an et demi ou moins)
	Poids de l'enfant ≤ 13 kg Âge de l'enfant ≤ 15 mois

Informations sur le produit

1. Conformément à la réglementation ECE R129/00, ce siège de bébé avec base est un siège de bébé ISOFIX universel de classe C, D et doit être installé avec des connexions ISOFIX.
2. Il s'agit d'un système de siège bébé « i-Size ». Son utilisation est approuvée par la réglementation ECE R129/00 pour des positions de sièges de véhicules « compatibles i-Size » comme indiqué dans le manuel de l'utilisateur du véhicule fourni par le constructeur.
3. En cas de doute, veuillez consulter le fabricant ou le revendeur du siège bébé.

Il s'agit d'un SYSTÈME DE RETENUE D'ENFANT ISOFIX i-Size. Il a été approuvé pour la série d'amendements ECE R129/00, tous les manuels des constructeurs de véhicule ne mentionnant pas encore une compatibilité i-Size. Ce siège et cette base sont aussi approuvés pour une utilisation dans des véhicules compatibles ISOFIX. Veuillez vous reporter au site Web du constructeur de votre voiture ou consulter votre revendeur.

Il conviendra aux véhicules avec des positions approuvées en tant que positions ISOFIX i-Size (comme détaillé dans le manuel du véhicule), selon la catégorie de siège de bébé et de la fixation.

Précautions lors de l'installation

voir images ① - ②

- ! Ce siège de bébé convient aux sièges de véhicules équipés à leur base de points d'ancrage ISOFIX i-Size. ①
- ! N'installez PAS ce siège bébé sur des sièges de véhicule tournés sur le côté ou vers l'arrière en fonction de la direction de déplacement du véhicule. ② -1
- ! NE placez PAS un siège bébé dos à la route sur un siège avant avec airbag ② -2, car cela peut créer des risques de blessure ou de mort. Veuillez vous reporter au manuel du propriétaire du véhicule pour plus d'informations.
- ! Il est recommandé d'installer ce siège de bébé sur le siège arrière du véhicule. ② -3
- ! N'installez PAS ce siège bébé sur des sièges de véhicule amovibles lors de l'installation.

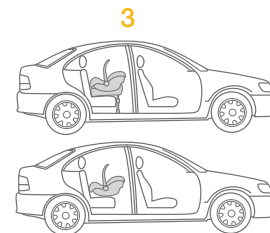
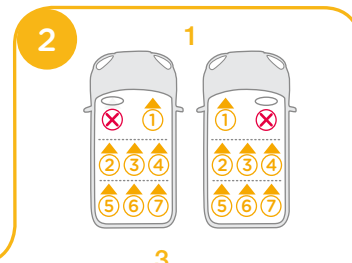
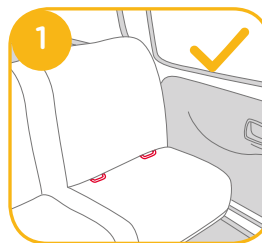

Installation avion

voir images 3 - 5

Veillez noter que la sécurité de l'enfant n'est pas garantie si le manuel d'installation et d'instruction n'est pas respecté.

! Veuillez noter que l'installation du siège bébé sur un siège d'avion est différente de l'installation sur un siège de voiture.

! Veuillez noter que la fixation avec une "ceinture ventrale" 2 points n'est autorisée que dans les avions.

! Veuillez noter que le siège bébé doit rester attaché sur le siège d'avion avec la ceinture même lorsqu'il est inoccupé.

! Veuillez noter que le siège bébé doit uniquement être utilisé sur un siège passager autorisé par la compagnie aérienne.

! Avertissement : ne pas utiliser le siège bébé dans la zone de déploiement de l'airbag.

! Veuillez noter que les sièges bébé orientés dos à la route doivent uniquement être installés sur les sièges passagers orientés face à la route. 3

Comment installer le siège bébé avec la ceinture de sécurité du siège de l'avion :

1. Placez le siège bébé sur le siège passager, dans la direction opposée à celle du vol.
2. Assurez-vous que la poignée de transport est dans la position la plus relevée.

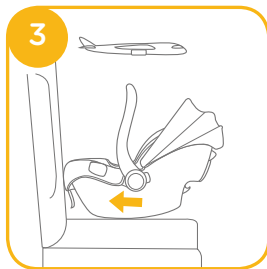

3. Placez la ceinture de sécurité dans les deux guides de ceinture bleu clair.
4. Fermez la ceinture de sécurité (consultez les consignes de sécurité de la compagnie aérienne).
5. Serrez la ceinture de sécurité en tirant l'extrémité de la ceinture. 4

! La boucle de la ceinture de sécurité ne doit en aucun cas se trouver dans les guides de ceinture bleu clair. 5

Retrait :

Ouvrez la ceinture de sécurité du siège passager (consultez les consignes de sécurité de la compagnie aérienne).

Vous pouvez à présent retirer le siège bébé du siège passager.

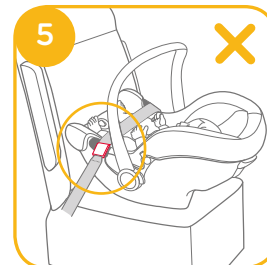

Ajustement de la poignée

voir images 6 - 7

La poignée du siège bébé peut être réglée sur 3 positions. 6

! Position 1 Position pour transport en voiture, à la main ou en poussette.

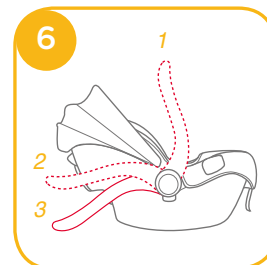

Pour ajuster la poignée, appuyez sur les boutons de la poignée des deux côtés pour la déverrouiller 7 -1, puis tournez la poignée jusqu'à ce qu'elle s'enclenche dans l'une des 3 positions. 7 -2

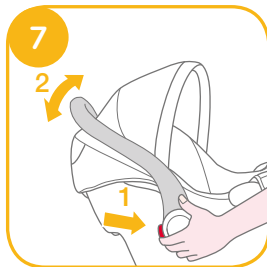

Installation avec base

voir images 8 - 18

1. Dépliez le piètement de charge du compartiment de stockage. 8

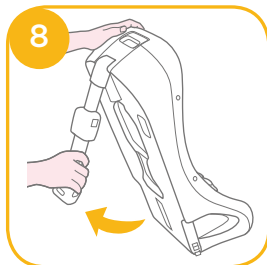

2. Ajustez les guides ISOFIX sur les points d'ancrage ISOFIX. 9
Les guides ISOFIX peuvent protéger la surface du siège du véhicule contre les déchirures. Ils peuvent aussi guider les connecteurs ISOFIX.

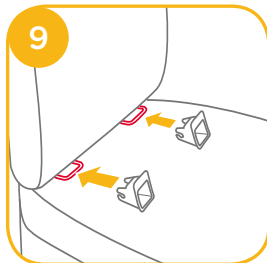

3. Faites tourner les connecteurs ISOFIX à 180 degrés jusqu'à ce qu'ils soient dirigés dans la direction des guides ISOFIX. 10

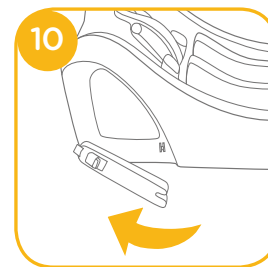

4. Alignez les connecteurs ISOFIX avec les guides ISOFIX, puis insérez les deux connecteurs ISOFIX dans les points d'ancrage ISOFIX jusqu'à entendre un déclic. 11

! Vérifiez que les deux connecteurs ISOFIX sont fixés solidement aux points d'ancrage ISOFIX. Deux clics doivent être audibles et la couleur des indicateurs des deux connecteurs ISOFIX doit être complètement verte. 11 -1

! Vérifiez que la base est solidement installée en tirant sur les deux connecteurs ISOFIX.

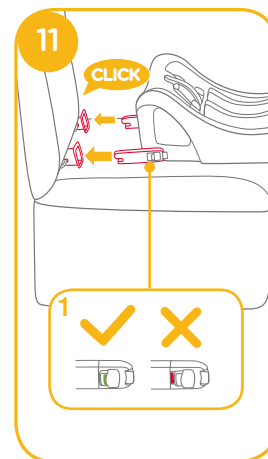

5. Après avoir placé la base sur le siège du véhicule, étendez le piètement de charge jusqu'au plancher **12**. Si l'indicateur du piètement de charge devient vert, cela signifie qu'il est correctement installé. L'indicateur est rouge en cas d'installation incorrecte. **10 -3**

! Le piètement de charge dispose de 24 positions. Lorsque l'indicateur de piètement de charge est rouge, cela signifie que le piètement de charge est dans la mauvaise position.

! Assurez-vous que le piètement de charge est complètement en contact avec le plancher du véhicule.

! Appuyez sur le bouton de déverrouillage du piètement de charge, puis repliez le piètement de charge vers le haut.

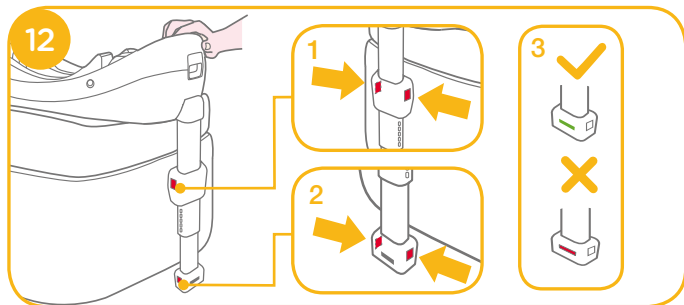

La base complètement assemblée est illustrée en **13**.

! Les connecteurs ISOFIX doivent être fixés et verrouillés sur les points d'ancrage ISOFIX. **13 -1**

! Le piètement de charge doit être installé correctement avec l'indicateur vert. **13 -2**

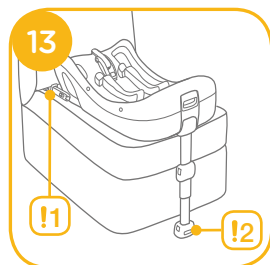

6. Poussez le porte-bébé sur la base **14**. Si le siège-bébé est bien fixé, l'indicateur de verrouillage du siège-bébé est vert. **15**

! PTirez sur le porte-bébé pour vous assurer qu'il est solidement verrouillé sur la base.



7. Pour déverrouiller le siège bébé, tirez le siège bébé vers le haut **16** -2 tout en appuyant sur le bouton de déverrouillage du siège bébé. **16** -1



8. Pour enlever le réhausseur Pour retirer le réhausseur, **17** appuyez d'abord sur le bouton de déverrouillage secondaire puis sur le bouton ISOFIX des connecteurs de verrouillage avant de retirer le réhausseur du siège du véhicule. **17** -1 & **17** -2

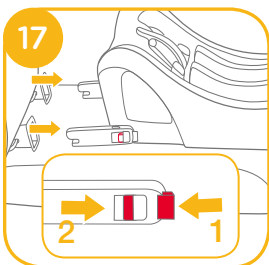

9. Appuyez sur le bouton de déverrouillage ISOFIX pour plier l'ISOFIX. **18**

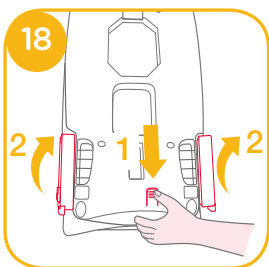

Ajustement de la hauteur pour le repose-tête et le harnais pour épaules

voir images **19** - **22**

Vérifiez que les sangles du harnais pour épaules sont à la bonne hauteur. Choisissez la bonne paire d'emplacements de harnais pour épaules, conformément à la taille de l'enfant.

! Le bas du repose-tête doit être au niveau du point le plus élevé de l'épaule de l'enfant, comme indiqué dans **19**, mais ne doit pas être au-dessus de la ligne des épaules. **20**

! Si les sangles du harnais pour épaules ne sont pas à la bonne hauteur, l'enfant pourrait être éjecté du siège bébé en cas d'accident.

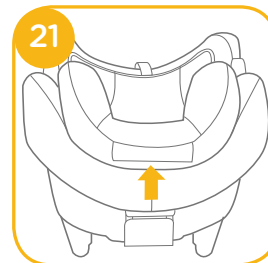

Appuyez sur le levier d'ajustement du support pour tête 21 tout en tirant sur le support vers le haut ou le bas pour le placer sur l'une des 7 positions. Les positions du support pour tête sont illustrées en 22

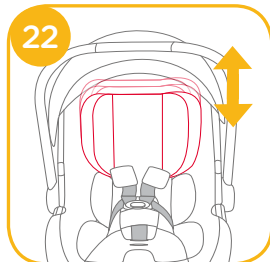

Bien installer votre enfant dans le siège bébé

voir images 23 - 26

Note

1. Le support pour bébé sert à la protection des enfants. Le support pour bébé convient aux enfants de moins de 60 cm.
2. Avant d'utiliser le support, veuillez ajouter l'élément en mousse. 23
3. Une fois l'enfant placé dans le siège, vérifiez si les harnais pour les épaules sont réglés à la bonne hauteur.



Retirez la portion du corps du support pour nourrisson lorsque les épaules de l'enfant ne se placent plus de façon confortable.

1. Tout en appuyant sur le bouton d'ajustement du harnais, tirez complètement les deux harnais d'épaules du siège bébé. 24

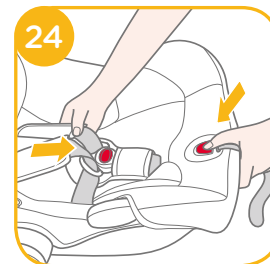

2. Déverrouillez la boucle du harnais en appuyant sur le bouton rouge. 25

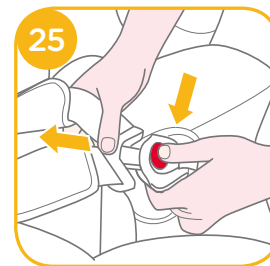

3. Placez l'enfant dans le siège bébé et verrouillez la boucle. 26 & 27

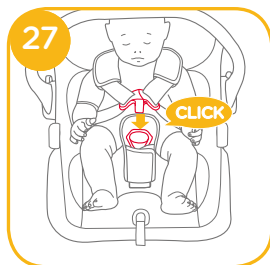
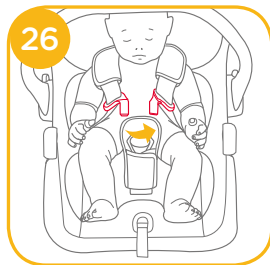

4. Serrez les harnais pour les épaules en tirant sur le filet d'ajustement. 28

! Vérifiez que l'espace entre l'enfant et les harnais pour épaules fait environ l'épaisseur d'une main.



Détacher la capote et le coussin du siège

voir images 29 - 34

Pour réassembler les éléments souples, effectuez les étapes ci-dessus dans l'ordre inverse.

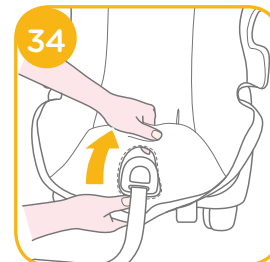
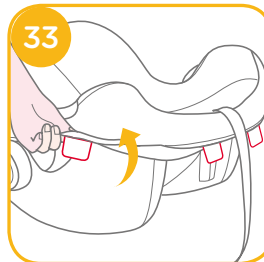
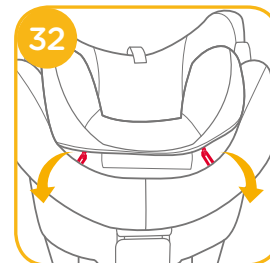
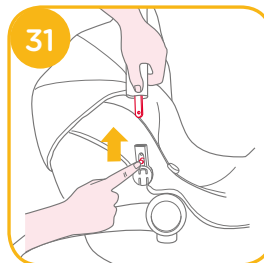
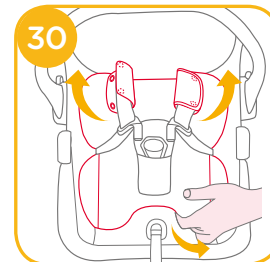
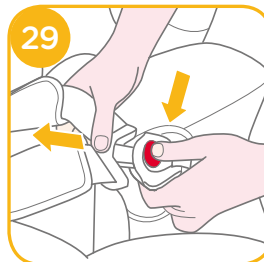

Installation sans base

voir images 35 - 42

! N'installez PAS ce porte-bébé sur des sièges de véhicule avec ceinture ventrale. 35

! Ce porte-bébé est uniquement adapté aux sièges de véhicule dotés d'une ceinture de sécurité à 3 points avec enrouleur. 36

1. Placez le porte-bébé sur le siège du véhicule souhaité. Tirez la ceinture de sécurité et enclenchez-la dans la boucle du véhicule, en faisant glisser la sangle ventrale du véhicule dans les guides latéraux du porte-bébé. 37

! Le porte-bébé ne peut pas être utilisé si la boucle de la ceinture de sécurité du véhicule (extrémité femelle de la boucle) est trop longue pour retenir le porte-bébé de façon sûre. 37 -1

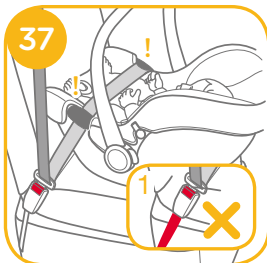
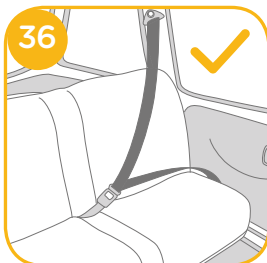
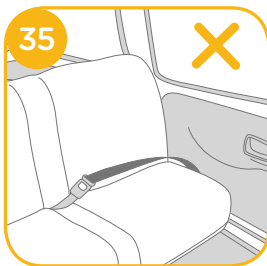

2. Faites glisser la sangle diagonale dans le guide arrière. 38



3. Tirez la sangle d'épaule du véhicule pour attacher le porte-bébé de manière ferme et sûre. 39

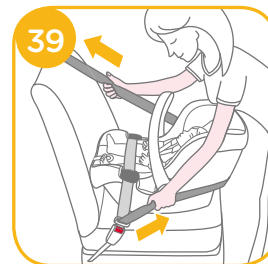

4. La ligne de niveau du porte-bébé doit être droite par rapport au sol lorsque le porte-bébé est installé. 40

! Tendez la ceinture de sécurité du véhicule aussi fort que possible, en vous assurant qu'elle n'est pas lâche ou vrillée.



! Après avoir installé le porte-bébé, vérifiez toujours que les ceintures du véhicule sont disposées correctement et attachées fermement dans la boucle du véhicule. 41

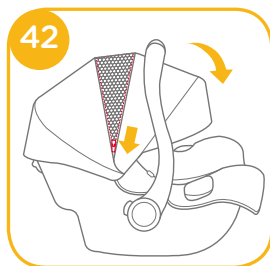

5. Le baldaquin peut être complètement ouvert pour protéger votre enfant du soleil le plus possible, simplement ouvrez la fermeture en éclair du crochet, et puis tirez le baldaquin en avant. 42

Utilisation avec des poussettes

voir les images 43 - 52

Votre siège bébé est conçu pour se fixer sur certains modèles de poussettes Joie comportant un plateau spécial, une barre de sécurité ou un repose-mollet.

- ! Veuillez vous assurer que votre poussette peut s'adapter à votre siège bébé avant de l'acheter.
- ! N'autorisez jamais plus d'un bébé dans le système de voyage à un moment donné.
- ! Veuillez mettre le frein sur votre poussette avant d'assembler le siège bébé.
- ! Vérifiez que les pièces utilisées pour fixer le siège bébé sont solidement serrées sur la poussette.
- ! Inclinez la poussette sur la position la plus basse.

Utilisation avec les poussettes Joie Pour assembler le siège bébé sur les poussettes Joie, veuillez suivre ces étapes:

1. Placez le siège bébé dans la poussette pour que les crans s'ajustent sur le bord de la barre de retenue, du plateau ou du repose-mollet. Le siège bébé est alors automatiquement en place. 43 & 44 & 45 & 46
- ! Si la barre de retenue est recouverte de tissu, veuillez d'abord détacher le Velcro du tissu qui recouvre la barre. 45 -1
- ! Pour la poussette avec un repose-mollet spécial, veuillez ajuster le repose-mollet à la position verticale, détacher le Velcro, puis soulever le tissu qui recouvre. 46 -1

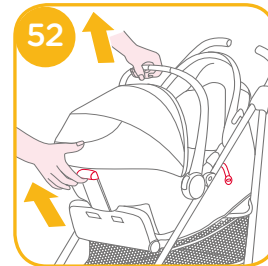
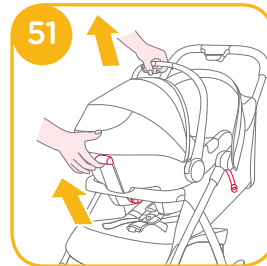
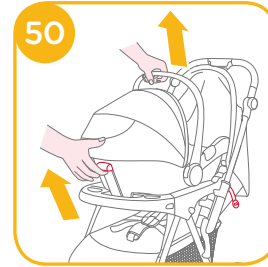
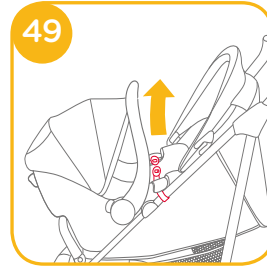
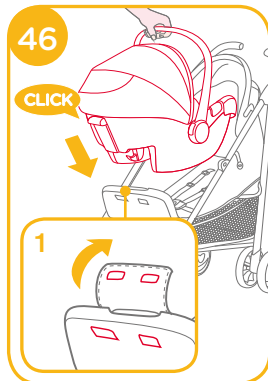
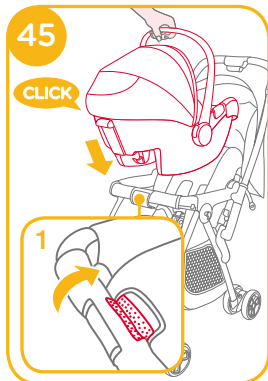
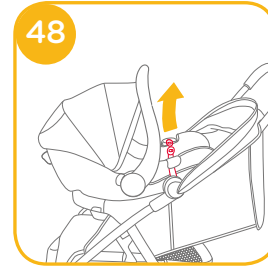
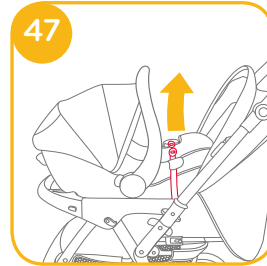
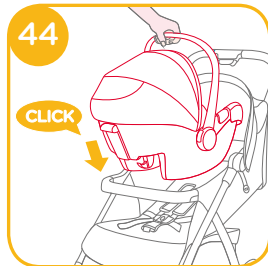
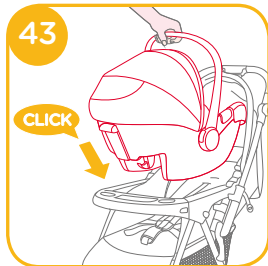

2. Utilisez les sangles des deux côtés de la poussette pour fixer le siège bébé. 47 & 48 & 49

! Essayez de tirer le siège bébé vers le haut pour vérifier qu'il est correctement installé.

Pour retirer le siège bébé, relâchez les sangles du siège, tirez vers le haut la poignée de la poussette pour débloquer le siège du plateau, de la barre de retenue ou du repose-mollet, puis soulevez le siège bébé de la poussette. Veuillez vous référer à

50 & 51 & 52.

Entretien et maintenance

- ! Après avoir retiré l'élément en mousse du support, veuillez la stocker hors de portée des enfants.
- ! Veuillez laver la couverture du siège et le renforcement interne à l'eau froide, à moins de 30 °C.
- ! Ne repassez pas les pièces souples.
- ! Ne nettoyez pas les pièces souples à sec ou à l'eau de Javel.
- ! N'utilisez pas de détergents non dilués, d'essence ou d'autres solvants organiques pour laver le siège bébé ou la base. Ceci pourrait endommager le siège bébé.
- ! N'essorez pas la housse du siège et le rembourrage interne pour essayer de les sécher. Ceci pourrait laisser des plis sur la couverture du siège et le renforcement interne.
- ! Veuillez laisser sécher la couverture du siège et le renforcement interne à l'ombre.
- ! Veuillez retirer le siège de bébé et la base du siège du véhicule si vous ne prévoyez pas de l'utiliser pendant une longue période. Placez le siège bébé dans un lieu frais et sec, hors de portée des enfants.



Allison Baby UK Ltd,
Venture Point, Towers Business Park
Rugeley, Staffordshire, WS15 1UZ

bring the kids™

Share the joy at joiebaby.com

P-IM0520B_1