

Joie™

0+/1/2 (0-25kg)

stages

- GB Instruction Manual
- ES Manual de instrucciones
- FR Manuel d'instructions
- NL Handleiding
- DE Bedienungsanleitung
- IT Libretto di istruzioni
- CZ Návod k použití
- PL Instrukcja obsługi
- PT Manual de Instruções
- KR 사용설명서
- EL Εγχειρίδιο Οδηγιών
- RU Руководство по эксплуатации
- TR Kurulum Kilavuzu



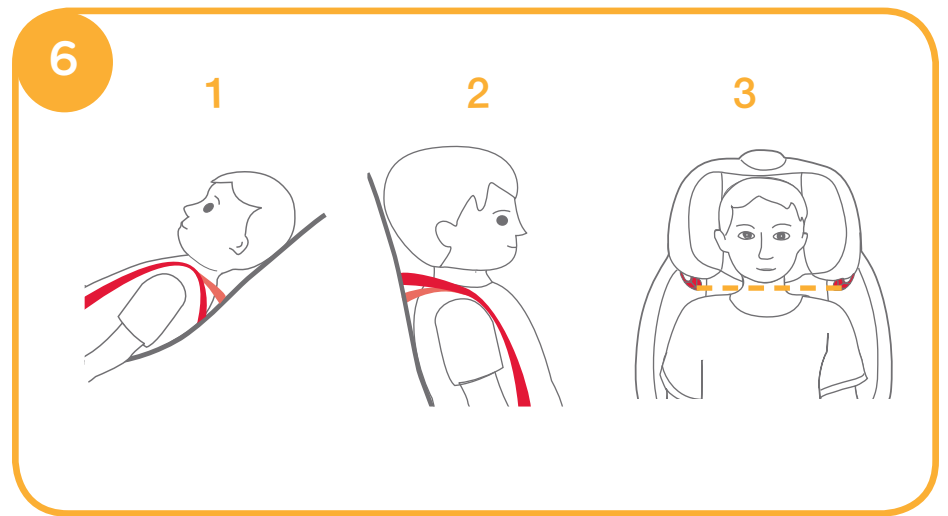
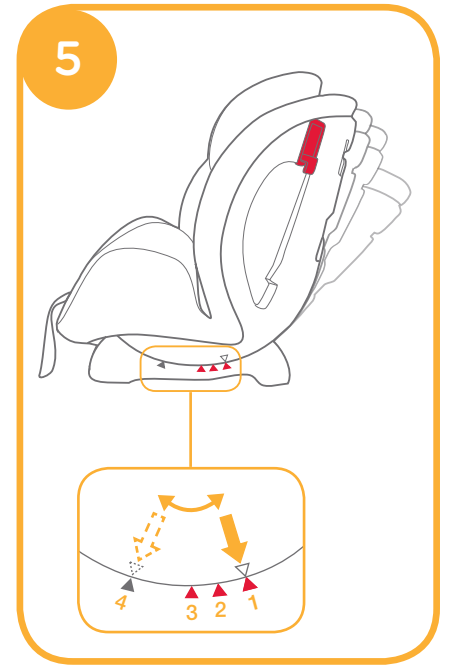
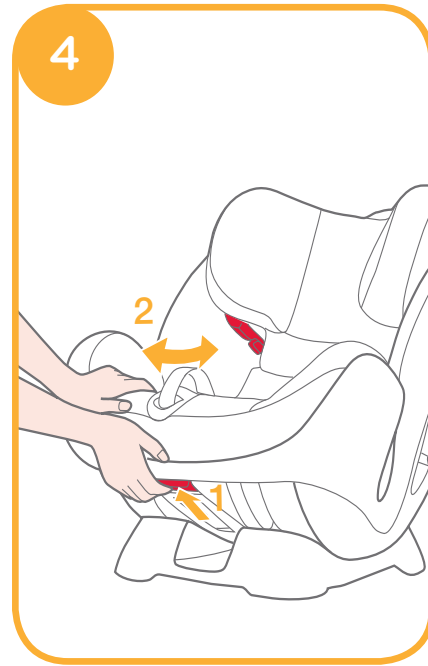
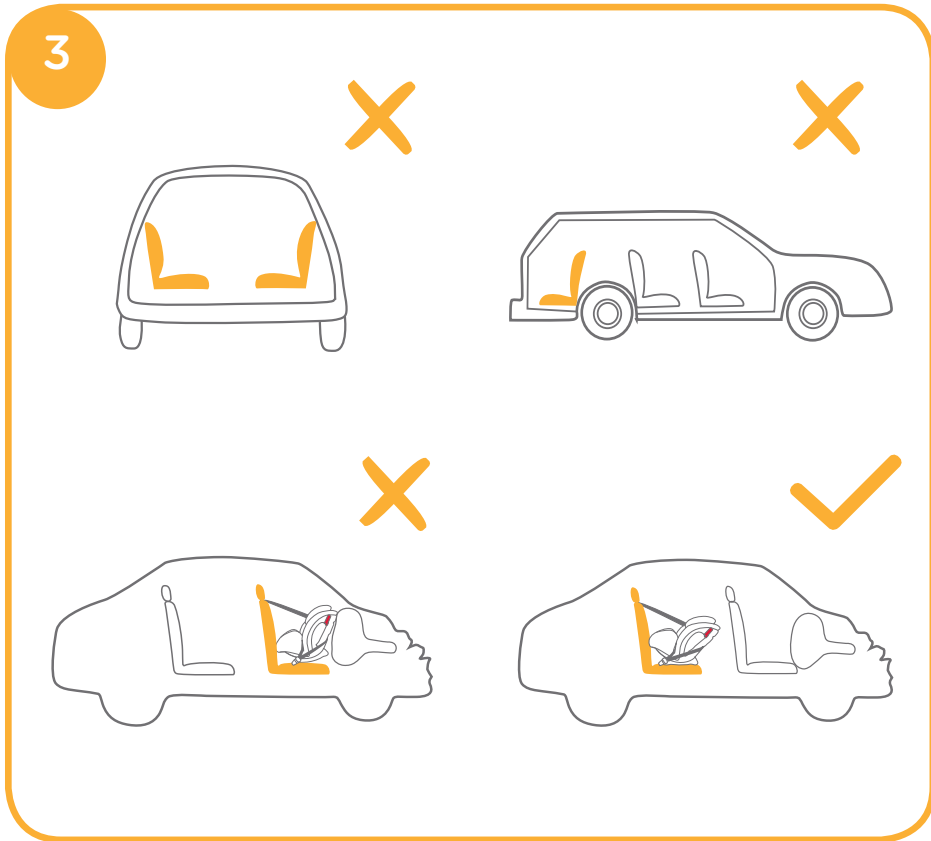
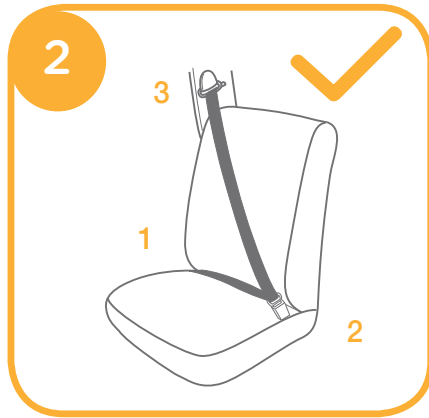
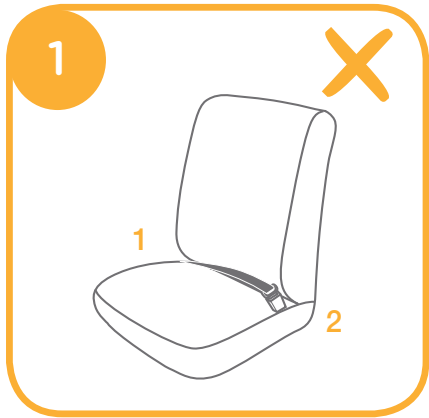

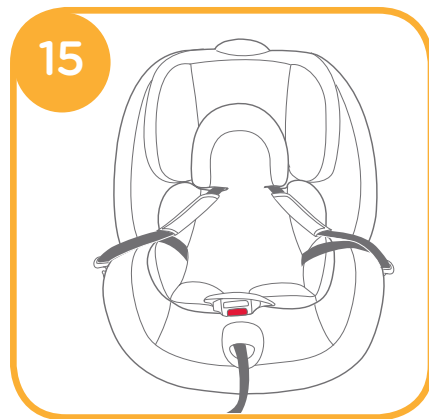
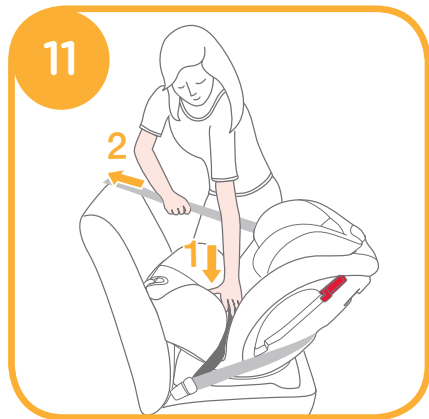
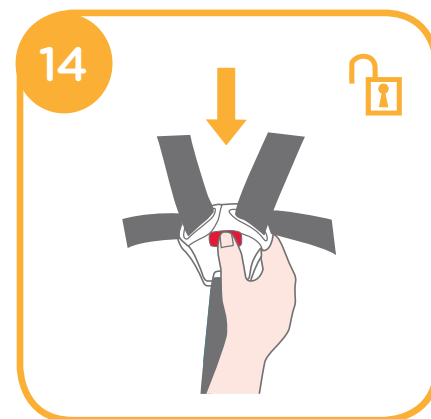
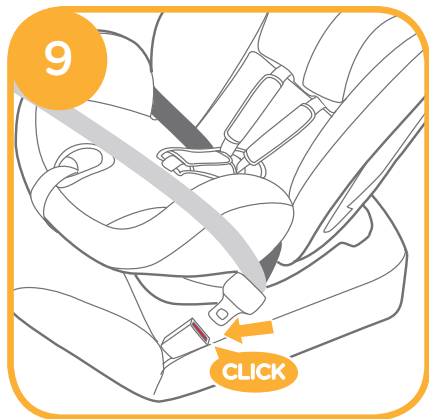
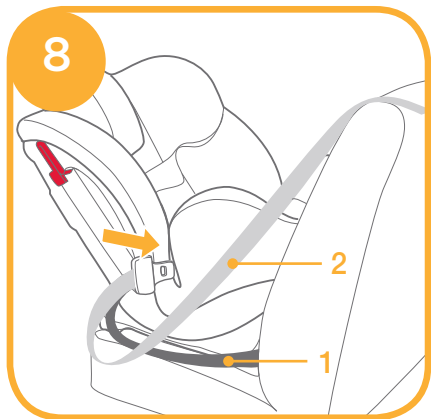
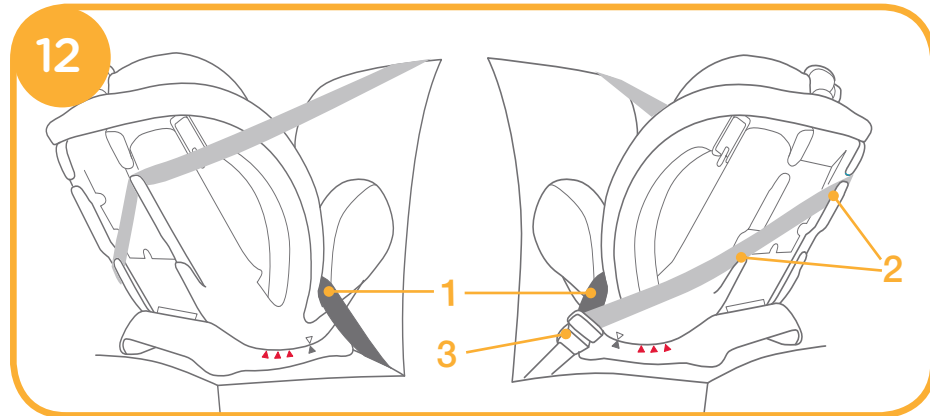
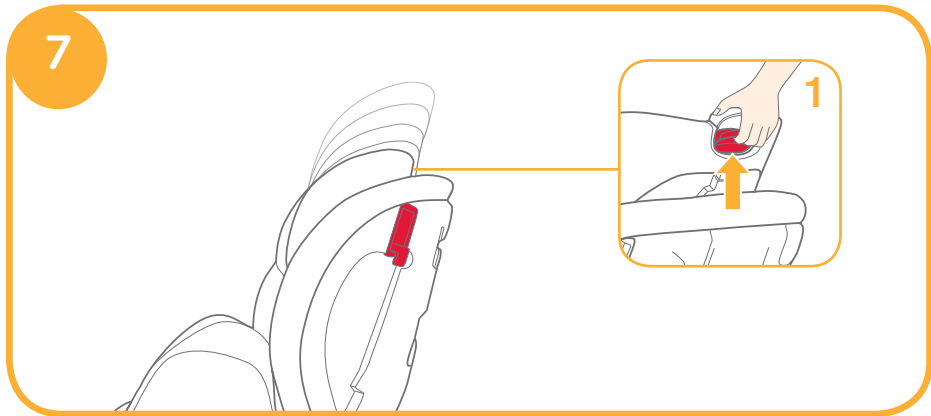

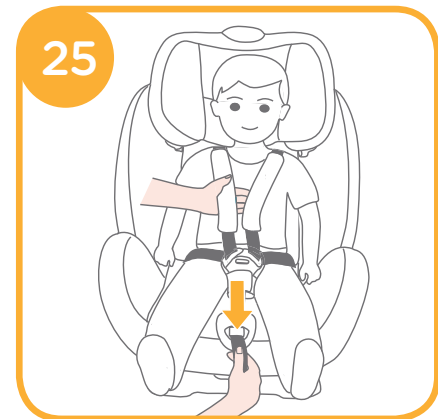
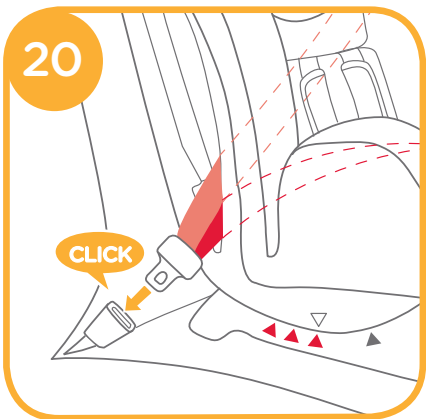
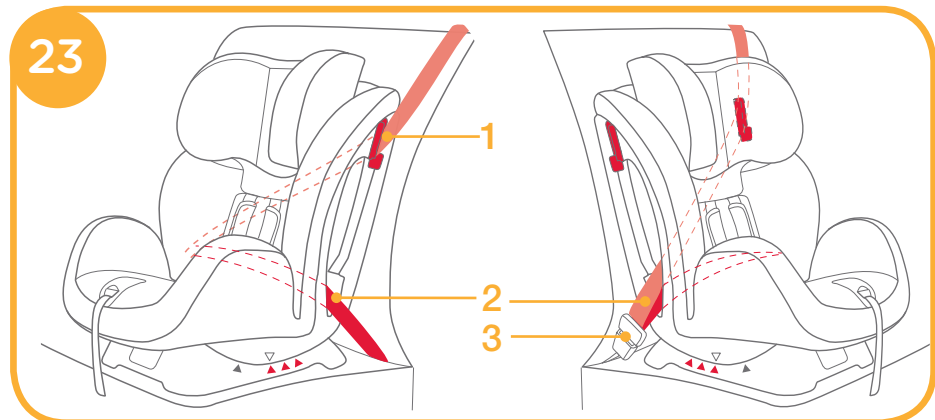
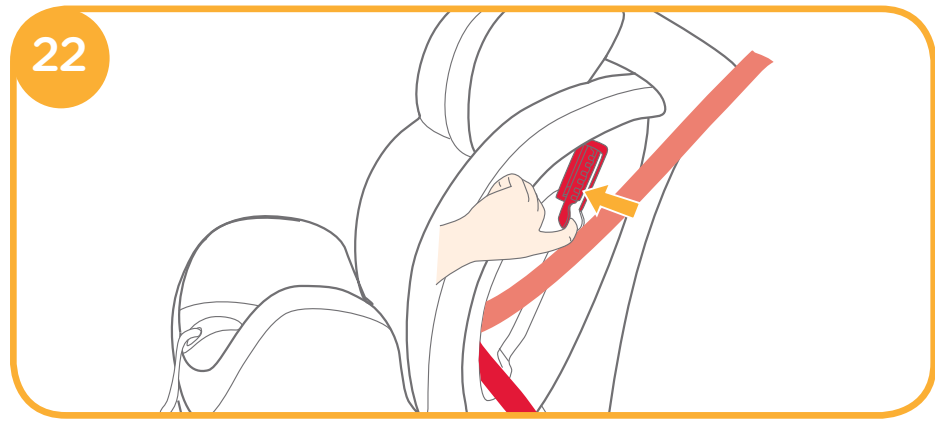
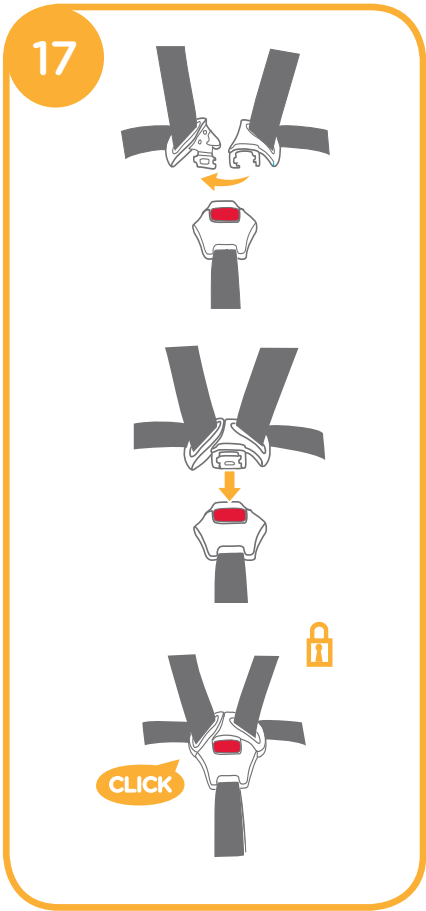

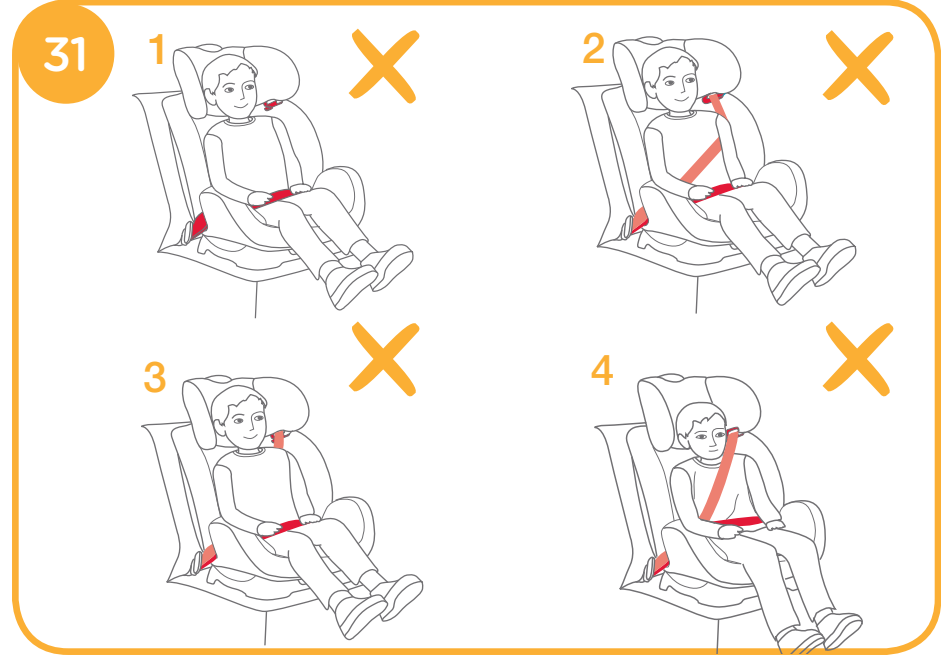
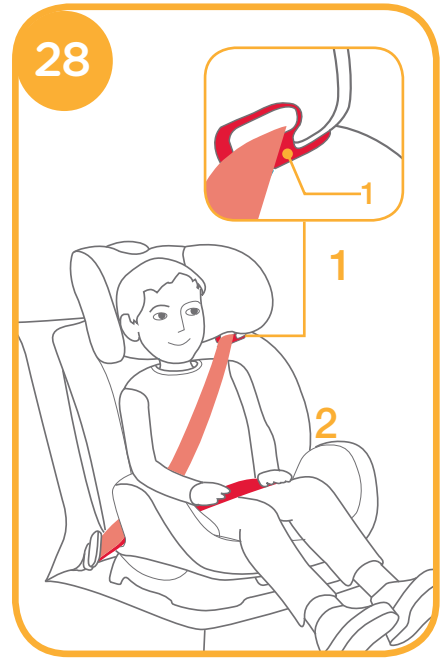
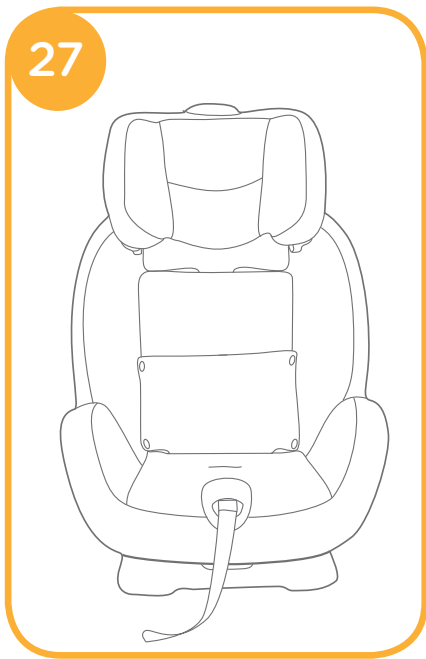
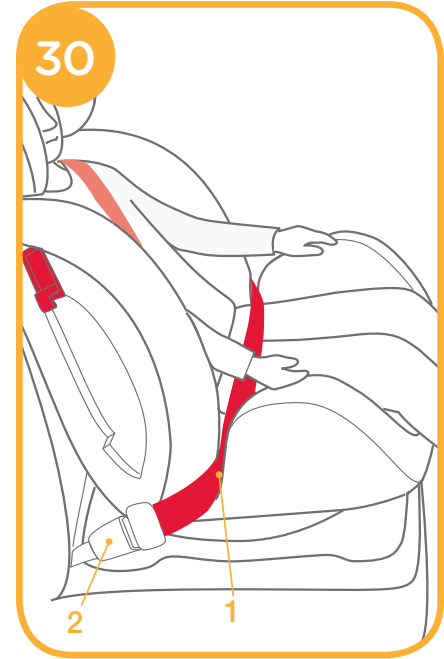
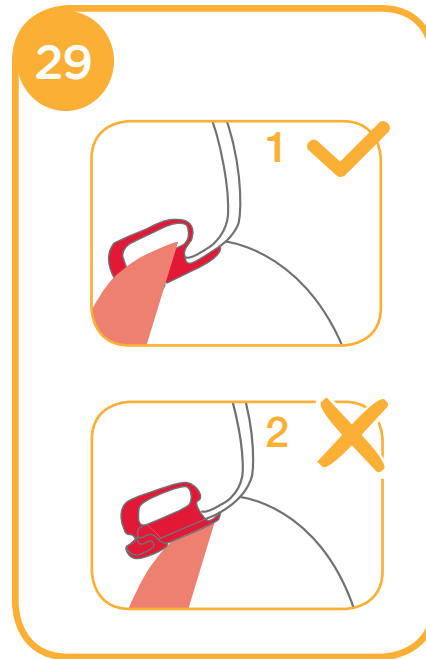
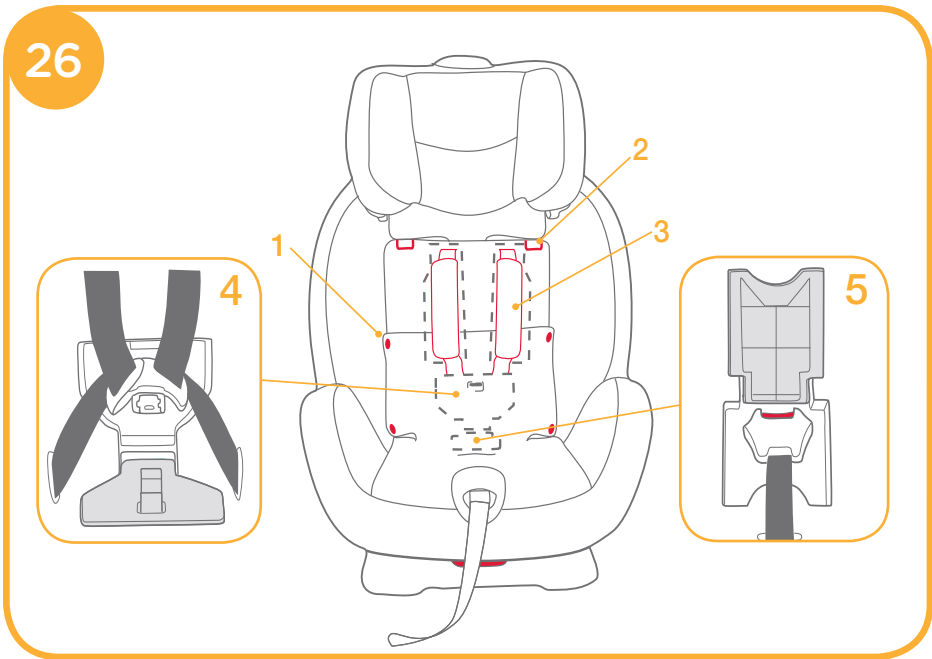

Use Accessories (May not be included in purchase)

Accessories may be sold separately or may not be available depending on region.

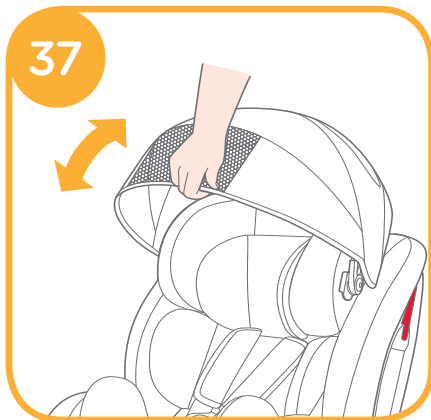
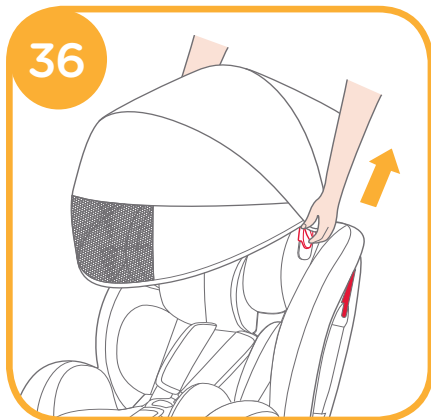
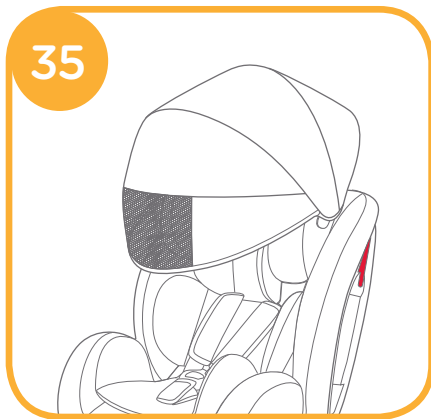
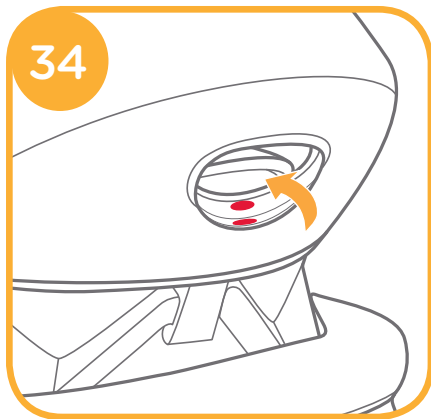
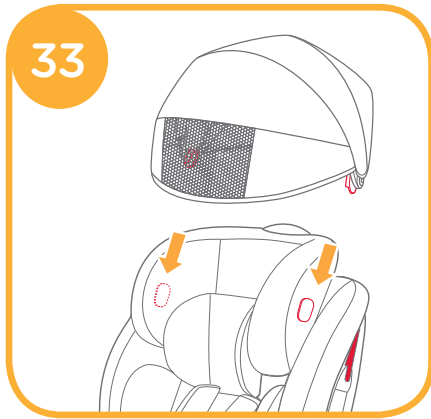
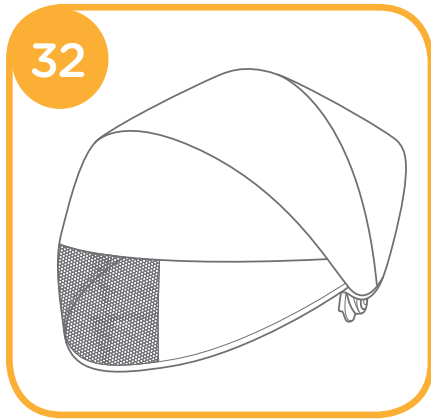

GB Congratulations

You have purchased a high quality, fully certified child safety car seat. This product is suitable for the use of children weighing up to 25 kg (approximately 7 years old or under). Carefully read this Instruction Manual and follow the installation steps. This is the **ONLY** way to protect your child from serious injury or death in the case of an accident and to provide comfort to your child while using this product.

Please Confirm

Make sure that your vehicle is equipped with a 3-point retractor safety belt. Seat belts may be different in design and length according to maker, manufacturing date, and the type of vehicle. This car seat is only suitable for use in vehicles fitted with 3-point retractor safety belt and approved to European UN/ECE Regulation No. 16 or other equivalent standards.

Please keep the Instruction Manual in the storage compartment of the rear cover for future reference.

Contents

Warning	13
Installation Mode	14
Installation Concerns	14
Reclining Adjustment	15
Height Adjustment for Head Support and Shoulder Harness Straps	15
Infant Mode	15
For Child under 18kg / Newborn – 4 years old	
i Installation for Rearward-Facing Infant Mode	15
ii Securing your Child in the Car Seat	16
Toddler Mode	17
For Child between 9-18kg / 1–4 years old	
i Installation for Forward-Facing Toddler Mode	17
ii Securing your Child in the Car Seat	18
Youth Mode	18
For Child between 15–25kg / 3–7 years old	
i Converting from Toddler Mode to Youth Mode	18
ii Installation for Forward-Facing Youth Mode	19
Soft Goods Assembly	19
Use Accessories	20
Care and Maintenance	20

Emergency

In case of emergency or accident, it is most important to have your child taken care of with first aid and medical treatment immediately.

GB Product Information

Read all the instructions in this manual before using this product. If you have any further questions, consult the retailer directly.

This is a "Universal" child restraint. It is approved to European Regulation No. 44, 04 series of amendments, for general use in vehicles and it will fit most, but not all, vehicle seats.

Product	Group 0+/1/2 Car seat
Model	C0925
Suitable for	Child weighing up to 25kg (approximately 7 years old or under)
Mass Group	0+ / 1 / 2
Materials	Plastics, metal, fabrics
Patent No.	Patents pending
Brand Name	Joie
Website	www.joiebaby.com
Manufacturer	Joie Children's Products (UK) Limited

Outer soft goods include Seat Pad, Crotch Pad, Head Support and Infant Body Support. Please make sure there are no missing parts. Please contact the retailer if anything is missing.

Parts List

1	Adjustable Head Support	12	Lock-off Device
2	Seat Pad	13	Head Support Adjustment Handle
3	Buckle	14	Rear-Facing Vehicle Shoulder Belt Slot
4	Harness Adjustment Cover	15	Rear Cover
5	Adjustment Webbing	16	Instruction Manual Storage Compartment Base
6	Reclining Adjustment Handle	17	Base
7	Webbing Lock	18	Seat Shell
8	Crotch Pad	19	Forward-Facing Vehicle Belt Slot
9	Shoulder Harness Strap	20	Vehicle Waist Belt Slot
10	Shoulder Harness Strap Covers	21	Vehicle Shoulder Belt Guide
11	Infant Body Support	22	Soft Goods Attachment Piece

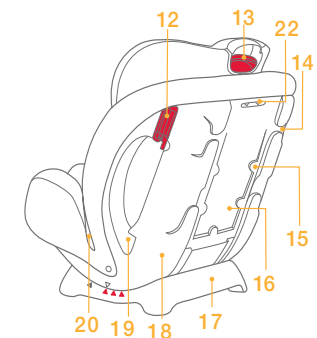
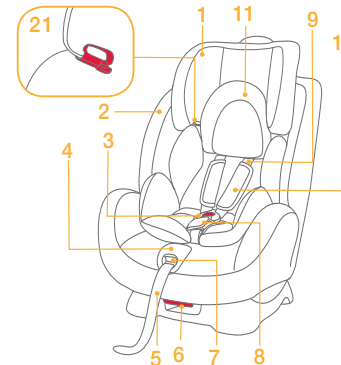

Accessories

(May not be included)

Hood (on certain models)



Accessories may be sold separately or may not be available depending on region.



GB Warning

- ! NO car seat can guarantee full protection from injury in an accident. However, proper use of this car seat will reduce the risk of serious injury or death to your child.
- ! This car seat is designed ONLY for a child weighing up to 25kg (approximately 7 years old or under).
- ! DO NOT use or install this car seat until you read and understand the instructions in this manual and in your vehicle owner's manual.
- ! DO NOT install or use this car seat without following the instructions and warnings in this manual or you may put your child in serious risk of injury or death.
- ! DO NOT make any modifications to this car seat or use it along with component parts from other manufacturers.
- ! DO NOT use this car seat if it has damaged or missing parts.
- ! NEVER leave your child unattended in this car seat.
- ! DO NOT have your child in large/oversized clothes when using this car seat. This may prevent your child from being properly and securely fastened by the harness straps.
- ! DO NOT leave this car seat, or other items, unbelted or unsecured in your vehicle. Unsecured items can shift or move around and may injure occupants in a sharp turn, sudden stop, or crash. Remove car seat from vehicle if not in regular use.
- ! Do not place this car seat in seating positions where an active frontal airbag is installed. If your child is still in rear-facing mode.
- ! NEVER use a second-hand car seat or a car seat whose history you do not know because it may have structural damage that could endanger your child's safety.
- ! NEVER use ropes or any other substitutes to secure car seat in vehicle or to secure child into car seat. Only use vehicle belt to secure car seat in vehicle.
- ! The parts of this car seat should never be lubricated in any way.
- ! Always secure child in car seat while in the vehicle, even on short trips, as this is when most accidents occur.
- ! DO NOT use this car seat in Group 0+, 1 for more than 7 years after the date of purchase and do not use this car seat in Group 2 for more than 10 years after the date of purchase, as parts may degrade over time, or from exposure to sunlight, and may not perform adequately in a crash.
- ! DO NOT use this car seat as a regular chair as it may fall down and injure the child.
- ! Please keep this car seat away from sunlight, otherwise it may be too hot for the child's skin. Always touch test seat before placing child in it.
- ! DO NOT use this car seat without the soft goods.
- ! The soft goods should not be replaced with any besides those recommended by the manufacturer. The soft goods constitute an integral part of the car seat performance.
- ! DO NOT put anything other than the recommended inner cushions in this car seat.
- ! DO NOT carry this car seat with a child in it.
- ! DO NOT continue to use this car seat after it has suffered any type of crash, even a minor one. Replace immediately as there may be invisible, structural damage from the crash.
- ! Consult the retailer for issues concerning maintenance, repair and part replacement.
- ! DO NOT install this car seat under the following conditions:
 1. Vehicle seats with 2-point vehicle belts.
 2. Vehicle seats facing sideways or rearward with respect to the running direction of the vehicle.
 3. Vehicle seats unstable during installation.
- ! Be sure that the car seat is installed in such a way that no part of it interferes with movable seats or in the operation of vehicle doors.

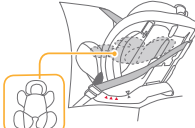
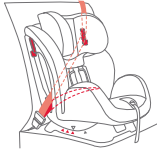
Installation Modes

Group	Child's Weight	Installation Mode	Figure for Installation	Reference Age	Seat Position	Seat pad Instructions
0+/1	Less Than 18 kg	Rearward-facing mode	 Necessary (0-6 Months)	Less Than 4 years	Position 4: ④	Infant Body Support must be used from 0-6 months to help restrain the child tightly
1	9-18 kg	Forward-facing mode/ Toddler mode		1 year to 4 years	Positions 1-3: ① ② ③	Infant Body Support shall not be used for child over 6 months
2	15-25kg	Forward-facing mode/ Youth mode		3 years to 7 years	Positions 1-2: ① ②	Remove Crotch Pad and Infant Body Support and store harness in proper storage locations

Important

1. DO NOT use car seat forward-facing in Toddler or Youth mode before the child's weight exceeds 9kg. Car seat in Toddler or Youth mode is dangerous for a child under 9kg.
2. When the child is suitable for both forward and rearward-facing modes, it is recommended to install this car seat in the rearward-facing mode as it is safer.

Installation Concerns

- ! DO NOT install this car seat on vehicle seats with 2-Point Retractor Vehicle Belts. ①
- ! This car seat is only suitable for vehicle seats with 3-Point Retractor Vehicle Belts. ②
- ! DO NOT install this car seat on vehicle seats that face sideways ③ or rearward ③ with respect to the moving direction of the vehicle.
- ! Do not place this car seat in seating positions where an active frontal airbag is installed. If your child is still in rear-facing mode. Death or serious injury may occur ③. Please reference vehicle owner's manual for more information.
- ! It is recommended to install this car seat on a rear vehicle seat. ③

Reclining Adjustment

Squeeze the reclining adjustment handle **4 - 1**, and adjust the car seat to the proper position **4 - 2**. The recline positions are shown in **5**.

There are three recline positions (1-3) for forward-facing Toddler mode and two recline positions (1-2) for forward-facing Youth mode **5**. The recline position 4 is for rearward-facing Infant mode **5**.

Angle indication: with top and bottom triangles aligned **5**.

Height Adjustment

(for Head Support and Shoulder Harness Straps)

Please adjust the head support and shoulder harness straps to the proper height according to the child's height.

- ! When used in rearward-facing Infant mode, the shoulder harness slots must be even with or just **below** the child's shoulders. **6 - 1**
- ! When used in forward-facing Toddler mode, the shoulder harness slots must be even with or just **above** the child's shoulders. **6 - 2**
- ! When used in forward-facing Youth mode, the shoulder belt guides must be even with or just **above** the child's shoulders. **6 - 3**

If the shoulder harness straps are not at proper height, the child may be ejected from the car seat during a crash.

Squeeze the head support adjustment handle **7 - 1** and pull up or push down the head support until it snaps into one of the five positions.

The head support positions are shown in **7**.

Infant Mode

(for Child under 18kg / Newborn - 4 years old)

Reference age Newborn - 4 years old

Seat position Position 4 (with top triangle and blue triangle aligned, as shown in **5**).

! Please install the car seat on the vehicle seat first, and then place the child in the car seat.

i. Installation for Rearward-Facing Infant Mode

Note

1. First adjust the car seat to recline Position 4. Angle indication: With top triangle and blue triangle aligned **5**. Please refer to [Page 13](#) (Reclining Adjustment).
2. Make sure the shoulder harness straps are adjusted to the proper height before installing this car seat. Please refer to [Page 13](#) (Height Adjustment for Head Support and Shoulder Harness Straps).
3. When installing and adjusting the vehicle belts, make sure that both the vehicle shoulder belt and the vehicle waist belt are not twisted or the belts may not function properly.

1. Remove infant body support.

! Vehicle waist belt must pass underneath infant body support.

2. Pass the vehicle waist belt **8 - 1** through the vehicle waist belt slots and then engage the vehicle buckle tongue into the buckle **9**.
3. Install the vehicle shoulder belt **8 - 2** in the two rear-facing vehicle shoulder belt slots at the back of the seat shell **10**.
 - ! Vehicle shoulder belt must pass through the rear-facing vehicle shoulder belt slots.
4. While pressing the car seat down firmly into the vehicle seat **11 - 1**, pull the vehicle shoulder belt to fasten the car seat tightly and securely **11 - 2**.
 - ! Please check if car seat is installed tightly by moving the car seat back and forth at the vehicle belt path. Please reference vehicle owner's manual for more information. (Car Seat should not move more than 25mm/1").

Correctly assembled vehicle belt is shown in **12**.

- ! Vehicle waist belt passes through the vehicle waist belt slots, as show in **12 - 1**.
- ! Vehicle shoulder belt must pass through the rear-facing vehicle shoulder belt slots, as shown in **12 - 2**.
- ! The vehicle buckle tongue is engaged with the buckle correctly, as shown in **12 - 3**.

ii. Securing your Child in the Car Seat

Note

1. Infant body support is for child's protection. Child 0-6 months must use infant body support.
2. Please install the car seat on the vehicle seat, and then place the child in the car seat.
3. After the child is placed into the car seat, check whether the shoulder harness straps are at the proper height. Please refer to [Page 13](#) (Height Adjustment for Head Support and Shoulder Harness Straps).

1. Pull up the webbing lock **13 - 1**, while pulling out the shoulder harness straps to the proper length. **13 - 2**
2. Press the red button down to disengage the buckle. **14**
3. Place the infant body support in the car seat, and then leave the harness straps on the left and right sides of the car seat. **15**
4. Place the child in the car seat and pass both arms through the harness straps. **16**
 - ! After the child is seated, double check whether the shoulder harness straps are at the proper height. Please refer to [Page 13](#) (Height Adjustment for Head Support and Shoulder Harness Straps).
5. Engage the buckle. **17**
6. Pull down the adjustment webbing and adjust the harness so that your child is snugly secured. **18**
 - ! Make sure the space between the child and the shoulder harness strap is about the thickness of one hand. **18**

Toddler Mode

(for Child between 9-18kg / 1-4 years old)

Reference age 1-4 years old

Seat position Positions 1-3 (with top triangle and a red triangle aligned 5).

! Please install the car seat on the vehicle seat first, and then place the child in the car seat.

i. Installation for Forward-Facing Toddler Mode

Note

1. Please adjust the car seat to the proper recline position (3 positions for forward-facing Toddler mode). Angle indication: With top triangle and a red triangle aligned 5. Please refer to Page 13 (Reclining Adjustment).
! Recline position must be selected before car seat is installed in the vehicle. Recline is not intended to be adjusted while car seat is installed in vehicle. Adjusting the recline while car seat is installed in vehicle may loosen installation of car seat leading to death or serious injury in a crash.
2. Please adjust the shoulder harness straps to the proper height before installing the car seat. Please refer to Page 13 (Height Adjustment for Head Support and Shoulder Harness Straps).
3. When installing and adjusting the vehicle belts, make sure that both the vehicle shoulder belt and the vehicle waist belt are not twisted or the belts may not function properly.
! Although not recommended, if installing car seat forward-facing on a front vehicle seat with airbag, turn airbag off or move vehicle seat back as far away from airbag as possible. Please reference vehicle owner's manual for more information.

1. Thread the vehicle belt through the two forward-facing vehicle belt slots at the back of the car seat. 19
2. Engage the vehicle buckle tongue into the buckle. 20
3. While pressing the car seat down firmly into the vehicle seat, pull the vehicle shoulder belt to fasten the car seat tightly and securely. 21
4. Open the lock-off device and insert the shoulder safety belt. 22

! Please check if the car seat is installed tightly by moving the car seat back and forth at the vehicle belt path. (car seat should not move more than 25mm/1").

The assembled vehicle belt is shown in 23.

- ! Vehicle Shoulder belt passes through Lock-off Device. 23 - 1
- ! Vehicle Waist belt passes through the forward-facing vehicle belt slots. 23 - 2
- ! The vehicle buckle tongue is engaged with the buckle correctly shown in. 23 - 3

ii. Securing your Child in the Car Seat

Note

1. When installing the car seat in the forward-facing Toddler mode, do not use the infant body support.
2. Please install the car seat on the vehicle seat, and then place the child in the car seat.
3. After the child is placed into the car seat, double check whether the shoulder harness straps are at the proper height. Please refer to Page 13 (Height Adjustment for Head Support and Shoulder Harness Straps).

1. Pull up the webbing lock 19 - 1, while pulling the shoulder harness straps to proper length. 13 - 2
2. Press the red button down to disengage the buckle. 14
3. Leave the harness straps on the left and right sides of the car seat. 24
4. Place the child in the car seat and engage the buckle. 17
! After the child is seated, double check whether the shoulder harness straps are at the proper height. Please refer to Page 13 (Height Adjustment for Head Support and Shoulder Harness Straps).
5. Pull down the adjustment webbing and adjust the harness so that your child is snugly secured. 25
! Make sure the space between the child and the shoulder harness straps is about the thickness of one hand. 25

Youth Mode

(for Child 15-25kg / 3-7 years old)

Reference age 3-7 years old

Seat position Positions 1-2 (with top triangle and a red triangle aligned 5).

i. Converting from Toddler Mode to Youth Mode

1. Press the red button down to disengage the buckle. 14
2. Remove the infant body support and crotch pad.
3. Detach the snaps 26 - 1 and the hook and loop fastener on the seat pad. 26 - 2
4. Lift the upper flap of seat pad upward and pull the lower flap forward. Then store the shoulder straps 26 - 3 and buckle tongues in their storage compartments. 26 - 4
5. Pull the buckle through the slot in the seat pad and then store the buckle in its storage compartment. 26 - 5
6. Reattach the snaps 26 - 1 and the hook and loop fastener 26 - 2 to recover the seat shell. 27
! To convert back to Toddler mode from Youth mode, please reverse the above steps.

ii. Installation for Forward-Facing Youth Mode

Note

1. Only use the vehicle seat belt when installing the car seat in the forward-facing Youth mode. Do not use the infant body support, shoulder straps or crotch strap. Please store the shoulder straps, buckle and buckle tongues in their storage compartments. [26](#)
! Although not recommended, if installing car seat forward-facing on a front seat with airbag, turn airbag off or move vehicle seat back as far away from airbag as possible. Please reference vehicle owner's manual for more information.
2. Please adjust the shoulder harness straps to the proper length before storing the shoulder straps and buckle in their storage compartments. [13](#)
3. Please adjust the car seat to the proper recline position (Only positions 1-2 are acceptable for forward-facing Youth mode). Angle indication: With top triangle and a red triangle aligned [5](#). Please refer to [Page 13](#) (Reclining Adjustment).
4. When installing and adjusting the vehicle belts, make sure that both the vehicle shoulder belt and the vehicle waist belt are not twisted or the belts may not function properly.

1. Place your child in the car seat. Check whether the shoulder belt guides are at proper height. Please refer to [Page 13](#) (Height Adjustment for Head Support and Shoulder Harness Straps).
2. Install vehicle shoulder belt through vehicle shoulder belt guide [28](#) - 1 and pass vehicle waist belt through vehicle waist belt slots shown in [28](#) - 2. Engage vehicle belt tongue into buckle.
! Shoulder belt must pass through shoulder belt guide. [29](#) - 1
! Waist belt must pass through seat slots. [30](#) - 1
! The vehicle buckle tongue is engaged with the buckle correctly shown in. [30](#) - 2
! Never use a 2-point vehicle belt across front of child. [31](#) - 1
! Do not use vehicle shoulder belt loose or positioned under child's arm. [31](#) - 2
! Do not use vehicle shoulder belt behind child's back. [31](#) - 3
! Do not allow child to slide down in the car seat. [31](#) - 4

Soft Goods Assembly

1. Remove the infant body support and crotch pad.
2. Press the red button down to disengage the buckle. [14](#)
3. Detach hook and loop fasteners [26](#) - 2 on the head support from slots in vehicle shoulder belt guides, and then remove the head support cover.
4. Detach the snaps on sides of seat pad. [26](#) - 1
5. Detach elastic tabs, located behind head support, from the seat shell.
6. Detach the fabric attachment piece from the upper rear of seat shell.
7. Pull the buckle through the slot in the seat pad and then remove seat pad from seat shell.

The soft goods can be re-assembled by reversing the above steps.

- ! Please reference [Page 16](#) (Converting from Toddler Mode to Youth Mode) for proper routing of harness through seat pad.

Use Accessories

Accessories may be sold separately or may not be available depending on region.

Use Hood

see images [32](#) - [37](#)

- ! Use this hood only with the stages car seat.

- ! The hood can be used for both front facing and rear facing modes.

Care and Maintenance

- ! When using the car seat in Toddler or Youth mode, please remove the infant body support and store it somewhere that the child cannot access it.
- ! Please machine wash the soft goods with cold water under 30°C.
- ! Do not iron the soft goods.
- ! Do not bleach or dry clean the soft goods.
- ! Do not use undiluted neutral detergent, gasoline or other organic solvent to wash the car seat. It may cause damage to the car seat. Use only mild detergent, water and a soft cloth to clean car seat shell, harness and shoulder harness strap covers.
- ! Shoulder harness straps are not removable. Clean with mild detergent, water and a soft cloth only.
- ! Do not twist the soft goods with great force to dry. It may leave the soft goods with wrinkles.
- ! Please line-dry the soft goods in the shade only. Do not use a clothes dryer to dry the soft goods.
- ! Please remove the car seat from the vehicle seat if not in use for a long period of time. Store the car seat in a cool, dry place where your child cannot access it.
- ! Remove foam insert from infant body support before machine washing. Please reference the [Illustration](#) when re-inserting foam insert into infant body support.



Notes

Notes

ES Enhorabuena

Acaba de adquirir una silla de seguridad para niños de alta calidad totalmente homologada. Este producto es adecuado para niños de hasta 25 kg de peso (edad aproximada de 7 años o menos). Lea detenidamente este manual de instrucciones y siga los pasos indicados para su instalación. Ese es el ÚNICO modo de proteger a su hijo de lesiones graves o mortales en caso de accidente y de garantizar su comodidad mientras utiliza este producto.

Comprobaciones previas

Asegúrese de que su vehículo está equipado con un cinturón de seguridad retractor con 3 puntos de anclaje. Los cinturones de seguridad pueden variar en diseño y longitud según el fabricante, la fecha de fabricación y el tipo de vehículo. Esta silla solo es adecuada para vehículos dotados de un cinturón de seguridad retractor con tres puntos de anclaje y homologados según la norma UN/ECE R16 del reglamento europeo u otras directivas equivalentes.

Guarde el manual de instrucciones en el compartimento situado en la cubierta trasera de la silla para futuras consultas.

Índice

Advertencias	25
Modos de instalación	26
Precauciones de instalación	26
Ajuste de la inclinación	27
Ajuste de la altura para el reposacabezas y las correas de los hombros	27
Modo para bebés	27
Para niños de menos de 18 kg / Recién nacidos -4 años	
i Instalación del modo para bebés en sentido contrario a la marcha	27
ii Sujeción del niño en la silla de seguridad	28
Modo para niños pequeños	29
Para niños entre 9-18 kg / 1-4 años	
i Instalación del modo para niños pequeños en el sentido de la marcha	29
ii Sujeción del niño en la silla de seguridad	30
Modo para niños mayores	30
Para niños entre 15-25 kg / 3-7 años	
i Cómo pasar del modo para niños pequeños al modo para niños mayores	30
ii Instalación del modo para niños mayores en el sentido de la marcha	31
Montaje de los componentes textiles	31
Accesorios	32
Cuidado y mantenimiento	32

Emergencia

En caso de emergencia o accidente, es fundamental buscar de inmediato atención de primeros auxilios y tratamiento médico para su hijo.

ES Información sobre el producto

Lea todas las instrucciones de este manual antes de utilizar este producto. Si tiene alguna otra duda, consulte directamente al vendedor del mismo.

Este es un dispositivo de retención para niños "universal". Está homologado conforme a la norma nº 44 del reglamento europeo, sujeta a la serie de enmiendas 04, como producto apto para uso general en vehículos; es compatible con la mayor parte de los asientos de automóvil, pero no con todos.

Producto	Silla de seguridad para el grupo 0+/1/2
Modelo	C0925
Adecuado para	Niños de hasta 25 kg de peso (edad aproximada de 7 años o menos)
Grupo de masa	0+ / 1 / 2
Materiales	Plásticos, metal, textiles
Nº de patente	Patentes en trámites
Marca	Joie
Página Web	www.joiebaby.com
Fabricante	Joie Children's Products (UK) Limited

Los componentes textiles son la funda del asiento, la funda de la correa de la entrepierna, el reposacabezas y el cojín reductor portabebés. Asegúrese de que no falta ninguna pieza. Póngase en contacto con el vendedor si falta algo.

Lista de componentes

1	Reposacabezas ajustable	12	Dispositivo de bloqueo
2	Funda del asiento	13	Palanca reguladora del reposacabezas
3	Hebilla	14	Ranura superior para el cinturón del vehículo con la silla en sentido contrario a la marcha
4	Cubierta de la cinta de ajuste del arnés	15	Cubierta trasera
5	Cinta de ajuste del arnés	16	Compartimento para el manual de instrucciones
6	Palanca reguladora de la inclinación	17	Base
7	Regulador de la cinta de ajuste	18	Carcasa de la silla
8	Funda de la correa de la entrepierna	19	Ranura para el cinturón del vehículo con la silla en el sentido de la marcha
9	Correa del arnés para los hombros	20	Ranura inferior para el cinturón abdominal del vehículo
10	Fundas de las correas del arnés para los hombros	21	Guía superior para el cinturón de hombro del vehículo
11	Cojín reductor portabebés	22	Pieza de sujeción de los componentes textiles

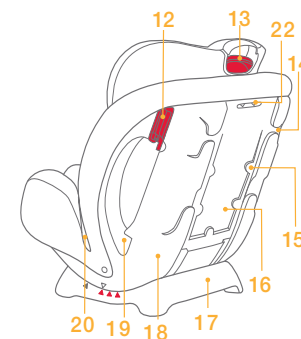
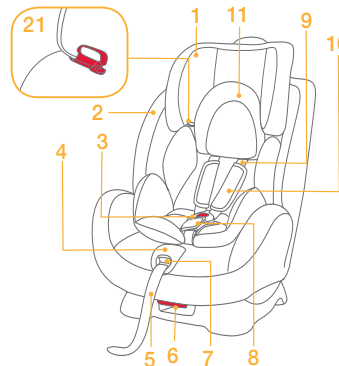

Accesorios (es posible que no se incluyan con la compra)



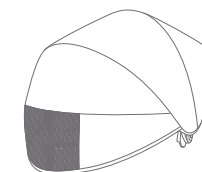



Cubierta

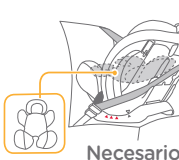

ES Advertencias

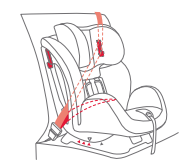
- ! NINGUNA silla de seguridad puede garantizar una protección total frente a lesiones en caso de accidente. No obstante, el uso correcto de esta silla de seguridad puede reducir el riesgo de que su hijo sufra lesiones graves o mortales.
- ! Este producto SOLO está diseñado para niños de hasta 25 kg de peso (edad aproximada de 7 años o menos).
- ! NO utilice ni instale esta silla hasta que haya leído y comprendido las instrucciones de este manual y las del manual de su vehículo.
- ! NO instale ni utilice esta silla sin seguir las instrucciones y advertencias indicadas en este manual; de lo contrario, puede poner a su hijo en grave peligro de sufrir lesiones e incluso la muerte.
- ! NO realice ninguna modificación en esta silla ni la utilice con componentes de otros fabricantes.
- ! NO utilice esta silla de seguridad si algún componente está dañado o le falta alguna pieza.
- ! NUNCA deje a su hijo sin vigilancia en esta silla de seguridad.
- ! NO lleve a su hijo vestido con prendas grandes u holgadas cuando use la silla de seguridad. Ello podría impedir que el niño quede sujeto de forma correcta y segura con las correas del arnés.
- ! NO deje esta silla ni ningún otro objeto sin abrochar o sin asegurar en su vehículo. Las sillas sueltas pueden volcarse o moverse y provocar lesiones a los ocupantes del vehículo ante giros pronunciados, paradas bruscas o colisiones. Retire la silla del vehículo cuando no vaya a utilizarla habitualmente.
- ! No coloque este asiento de coche en asientos donde un airbag frontal activo esté instalado si el niño está aún en modo contrario al sentido de la marcha.
- ! NUNCA utilice una silla de segunda mano o de procedencia desconocida, ya que podría tener daños estructurales que pongan en peligro la seguridad de su hijo.
- ! NUNCA utilice cuerdas u otros sistemas de sustitución para asegurar la silla al vehículo ni para asegurar al niño en la silla. Utilice únicamente el cinturón del vehículo para asegurar la silla en el mismo.
- ! Los componentes de esta silla nunca deben lubricarse en modo alguno.
- ! Asegure siempre al niño en la silla cuando esté dentro del vehículo, incluso en trayectos cortos, pues la mayor parte de los accidentes se producen en ese tipo de situaciones.
- ! NO utilice este asiento de bebé en el Grupo 0+, 1 durante más de 7 años después de la fecha de compra. Tampoco deberá utilizar este asiento de bebé en el Grupo 2 durante más de 10 años después de la fecha de compra, ya que las piezas se deterioran con el tiempo, o debido a la exposición a los rayos del sol, y podría no funcionar correctamente en caso de accidente.
- ! NO utilice esta silla de seguridad como una silla normal, ya que podría caerse y provocar lesiones al niño.
- ! Mantenga esta silla alejada de la luz solar directa; de lo contrario, podría estar demasiado caliente para la piel del niño. Toque siempre el asiento para comprobar su temperatura antes de colocar al niño en la silla.
- ! NO utilice esta silla sin sus componentes textiles.
- ! Dichos componentes no deben sustituirse por ninguna pieza que no esté incluida en las recomendaciones del fabricante. Los componentes textiles constituyen parte integral del rendimiento de la silla de seguridad.
- ! NO coloque en esta silla ningún material diferente a los cojines internos recomendados.
- ! NO acarree esta silla con el niño sentado en la misma.
- ! NO continúe utilizando esta silla una vez que haya sufrido un choque moderado o fuerte. Sustitúyala de inmediato, ya que pueden quedar daños estructurales invisibles a consecuencia del choque.
- ! Consulte al vendedor para conocer detalles relativos a la limpieza, la reparación y la obtención de piezas de repuesto.
- ! NO instale esta silla de seguridad en las siguientes condiciones:
 1. Los asientos del vehículo llevan cinturones con 2 puntos de anclaje.
 2. Si los asientos del vehículo están orientados en posición lateral o inversa respecto al sentido de la marcha del automóvil.
 3. Si los asientos del vehículo muestran inestabilidad durante la instalación de la silla.
- ! Compruebe que la silla está instalada de modo que ninguna de sus partes obstaculice los asientos móviles o el funcionamiento de las puertas del vehículo.







Modos de instalación

Grupo	Peso del niño	Modo de instalación	Figura para la instalación	Edad de instalación	Posición de la silla	Instrucciones sobre las piezas acolchadas
0+	Menos que 18 kg	En sentido contrario a la marcha con cojín reductor portabebés/ Modo para bebés	 Necesario 0-6 meses	Menos que 4 años	Posición 4 	Debe utilizarse el cojín reductor para mantener bien sujeto al bebé o para colocarlo correctamente en la silla de seguridad de 0-6 meses
1	De 9 a 18 kg	En el sentido de la marcha/ Modo para niños pequeños		De 1 a 4 años	Posición 1-3 	Desmonte el cojín reductor (no debe usarse en niños de más de 6 meses)
2	De 15 a 25 kg	En el sentido de la marcha/ Modo para niños pequeños		De 3 a 7 años	Posición 1-3 	Retire las fundas del arnés para los hombros, el cinturón abdominal y el cojín reductor portabebés (guárdelos en su lugar correspondiente)

Importante

1. NO utilice la silla en el sentido de la marcha en modo para niños pequeños o mayores antes de que el niño alcance los 9 kg de peso. Es peligroso usar la silla en los modos para niños pequeños o mayores con niños que pesan menos de 9 kg.
2. Cuando el niño pueda viajar tanto en el sentido de la marcha como en sentido contrario al de la marcha, se recomienda instalar esta silla de seguridad en sentido contrario al de la marcha para mayor seguridad.

Precauciones de instalación

- ! NO instale esta silla en asientos de vehículos que lleven cinturones retractores con 2 puntos de anclaje. 
- ! Esta silla solo es apta para asientos con cinturones de seguridad retractores de 3 puntos de anclaje. 
- ! NO instale esta silla de seguridad en asientos de vehículos orientados en posición lateral  o en posición inversa  respecto al sentido de la marcha del automóvil.
- ! No coloque este asiento de coche en asientos donde un airbag frontal activo esté instalado si el niño está aún en modo contrario al sentido de la marcha. Ello podría causar lesiones graves o mortales.  Consulte el manual del vehículo para informarse en detalle.
- ! Se recomienda instalar esta silla en uno de los asientos traseros del vehículo. 

Ajuste de la inclinación

Apretie la palanca reguladora de la inclinación **4 - 1**, y ajuste la silla a la posición apropiada **4 - 2**. Las posiciones de inclinación se ilustran en la **5**.

Hay tres posiciones de inclinación (1-3) si la silla está en modo para niños pequeños en el sentido de la marcha, y dos posiciones de inclinación (1-2) si la silla está en modo para niños mayores **5**. La inclinación en el punto 4 es para el modo en sentido contrario a la marcha utilizado con bebés. **5**.

Indicación del ángulo: Con los triángulos superior e inferior alineados **5**.

Ajuste de la altura

(para el reposacabezas y las correas de los hombros)

Ajuste el reposacabezas y el arnés para los hombros al nivel adecuado en función de la altura del niño.

! Cuando se utilice el modo para bebés en sentido contrario al de la marcha, las ranuras del arnés para los hombros deben quedar a la altura de los hombros del niño o justo por debajo. **6 - 1**

! Cuando se utilice el modo para niños pequeños en el sentido de la marcha, las ranuras del arnés para los hombros deben quedar a la altura de los hombros del niño o justo por encima. **6 - 2**

! Cuando se utilice el modo para niños mayores en el sentido de la marcha, las guías del cinturón para los hombros deben quedar a la altura de los hombros del niño o justo por encima. **6 - 3**

Si las correas del arnés para los hombros no están a la altura adecuada, el niño podría salir despedido de la silla durante una colisión.

Apretie la palanca reguladora del reposacabezas **7 - 1** y tire hacia arriba o hacia abajo del mismo hasta que quede ajustado en una de las cinco posiciones.

Las posiciones del reposacabezas se ilustran en la **7**.

Modo para bebés

(para niños de menos de 18 kg / Recién nacidos - 4 años)

Edad de referencia Recién nacidos - 4 años

Posición de la silla Posición 4 (con el triángulo superior y el triángulo azul alineados, como se ilustra en la **5**).

! Instale en primer lugar la silla en el asiento del vehículo y después coloque al niño en la misma.

i. Instalación del modo para bebés en sentido contrario al de la marcha

Nota

1. Ajuste primero la silla en el punto 4 de inclinación. Indicación del ángulo: Con el triángulo superior y el triángulo azul alineados **5**. Consulte la **Pág. 25** (Ajuste de la inclinación).
2. Compruebe que las correas del arnés para los hombros están reguladas a la altura correcta antes de instalar esta silla de seguridad. Consulte la **Pág. 25** (Ajuste de la altura para el reposacabezas y las correas de los hombros).
3. Cuando instale y ajuste los cinturones del vehículo, asegúrese de que tanto el cinturón de hombro como el abdominal no queden retorcidos y no impidan el funcionamiento correcto de los cinturones de seguridad.

1. Retire el cojín reductor portabebés.
 - ! El cinturón abdominal del vehículo debe pasar por debajo del cojín reductor.
 2. Pase el cinturón abdominal del vehículo **8 - 1** por las ranuras de la silla correspondientes y a continuación abroche la lengüeta del cinturón en la hebilla **9**.
 3. Instale el cinturón de hombro del vehículo **8 - 2** en las dos ranuras superiores para la silla en sentido contrario a la marcha, situadas en la parte posterior de la carcasa **10**.
 - ! El cinturón de hombro del vehículo debe pasar a través de las ranuras superiores cuando la silla está en sentido contrario a la marcha.
 4. Mientras presiona con firmeza la silla contra el asiento del vehículo **11 - 1**, tire del cinturón de seguridad del vehículo/cinturón de hombro para que la silla quede bien sujeta y asegurada **11 - 2**.
 - ! Compruebe si la silla ha quedado instalada con firmeza moviéndola hacia atrás y hacia adelante a lo largo del recorrido del cinturón del vehículo. Consulte el manual del vehículo para informarse en detalle. (la silla no debe moverse más de 25 mm).
- El cinturón del vehículo correctamente montado se ilustra en la **12**.
- ! El cinturón abdominal del vehículo pasa a través de las ranuras inferiores de la silla, como se ilustra en la **12 - 1**.
 - ! El cinturón de hombro del vehículo debe pasar a través de las ranuras superiores para la silla en sentido contrario a la marcha, como se ilustra en la **12 - 2**.
 - ! La lengüeta del cinturón queda bien abrochada en la hebilla, como se muestra en la **12 - 3**.

ii. Sujeción del niño en la silla de seguridad

Nota

1. El cojín reductor sirve para proteger a los bebés. Los bebés de 0 a 6 meses deben utilizar cojín reductor.
2. Instale la silla en el asiento del vehículo y después coloque al niño en la misma.
3. Una vez que el niño esté colocado en la silla, compruebe que las correas del arnés para los hombros se encuentran a la altura adecuada. Consulte la **Pág. 25** (Ajuste de la altura para el reposacabezas y las correas de los hombros).

1. Tire de la cinta de ajuste **13 - 1**, al tiempo que tensa las correas del arnés para los hombros hasta la longitud apropiada. **13 - 2**
2. Oprima el botón rojo para desabrochar la hebilla. **14**
3. Coloque el cojín reductor en la silla y deje las correas del arnés abiertas hacia los laterales izquierdo y derecho de la silla. **15**
4. Coloque al niño en la silla y pásele ambos brazos a través de las correas del arnés. **16**
 - ! Una vez que el niño esté sentado, vuelva a comprobar que las correas del arnés para los hombros se encuentran a la altura adecuada. Consulte la **Pág. 25** (Ajuste de la altura para el reposacabezas y las correas de los hombros).
5. Abroche la hebilla. **17**
6. Tire de la cinta de ajuste y tense el arnés hasta que el niño quede bien sujeto y asegurado. **18**
 - ! Verifique que entre el niño y la correa del arnés para los hombros quede una holgura aproximada del canto de una mano. **18**

Modo para niños pequeños

(para niños entre 9-18kg / 1-4 años)

Edad de referencia 1-4 años

Posición de la silla Posición 1-3 (con el triángulo superior y el triángulo rojo alineados 5).

! Instale en primer lugar la silla en el asiento del vehículo y después coloque al niño en la misma.

i. Instalación del modo para niños pequeños en el sentido de la marcha

Nota

1. Ajuste la silla al punto de inclinación apropiado (3 posiciones válidas con el modo para niños pequeños en el sentido de la marcha). Indicación del ángulo: Con el triángulo superior y el triángulo rojo alineados 5. Consulte la Pág. 25 (Ajuste de la inclinación).

! Debe seleccionarse un punto de inclinación antes de instalar la silla en el vehículo. La inclinación no debe ajustarse mientras la silla está instalada en el vehículo. Si se ajustara la inclinación con la silla ya instalada en el vehículo, podría aflojarse la fijación de la silla, provocando lesiones graves o mortales en caso de accidente.

2. Regule las correas del arnés para los hombros a la altura correcta antes de instalar la silla de seguridad. Consulte la Pág. 25 (Ajuste de la altura para el reposacabezas y las correas de los hombros).

3. Cuando instale y ajuste los cinturones del vehículo, asegúrese de que tanto el cinturón de hombro como el abdominal no queden retorcidos y no impidan el funcionamiento correcto de los cinturones de seguridad.

! Aunque no es recomendable, si va a instalar la silla en el sentido de la marcha sobre un asiento delantero equipado con airbag, desactive el airbag o deslice el asiento del vehículo lo más alejado posible del airbag. Consulte el manual del vehículo para informarse en detalle.

1. Pase el cinturón del vehículo a través de las dos ranuras traseras situadas en la parte posterior de la silla. 19

2. Abroche la lengüeta del cinturón del vehículo en la hebilla. 20

3. Mientras presiona con firmeza la silla contra el asiento del vehículo, tire del cinturón de hombro del vehículo para que la silla quede bien sujeta y asegurada. 21

4. Abra el dispositivo de bloqueo e introduzca el cinturón de seguridad del hombro. 22

! Compruebe la sujeción de la silla moviéndola hacia atrás y hacia adelante desde la ranura superior del cinturón (la silla no debe moverse más de 25 mm).

El cinturón de seguridad montado se ilustra en la 23.

! El cinturón de hombro del vehículo pasa a través del dispositivo de bloqueo. 23 - 1

! El cinturón abdominal del vehículo pasa a través de las ranuras de la silla en el sentido de la marcha. 23 - 2

! La lengüeta del cinturón del vehículo queda bien abrochada en la hebilla, como se ilustra en la. 23 - 3

ii. Sujeción del niño en la silla de seguridad

Nota

1. Cuando instale la silla en el modo para niños pequeños en el sentido de la marcha, no use el cojín reductor para bebés.
2. Instale la silla en el asiento del vehículo y después coloque al niño en la misma.
3. Una vez que el niño esté colocado en la silla, compruebe que las correas del arnés para los hombros se encuentren a la altura correcta; consulte la Pág. 25 (Ajuste de la altura para el reposacabezas y las correas de los hombros).

1. Tire de la cinta de ajuste 13 - 1, al tiempo que tensa las correas del arnés para los hombros hasta la longitud apropiada. 13 - 2

2. Oprima el botón rojo para desabrochar la hebilla. 14

3. Deje las correas del arnés abiertas hacia los laterales izquierdo y derecho de la silla. 24

4. Coloque en la silla al niño y abroche la hebilla. 17

! Una vez que el niño esté sentado, vuelva a comprobar que las correas del arnés para los hombros se encuentran a la altura adecuada. Consulte la Pág. 25 (Ajuste de la altura para el reposacabezas y las correas de los hombros).

5. Tire de la cinta de ajuste y tense el arnés hasta que el niño quede bien sujeto y asegurado. 25

! Verifique que entre el niño y la correa del arnés para los hombros quede una holgura aproximada del canto de una mano. 25

Modo para niños mayores

(para niños entre 15-25 kg / 3-7 años)

Edad de referencia 3-7 años

Posición de la silla Posición 1-2 (con el triángulo superior y un triángulo rojo alineados 5).

i. Cómo pasar del modo para niños pequeños al modo para niños mayores

1. Oprima el botón rojo para desabrochar la hebilla. 14

2. Retire el cojín reductor para bebés y la funda de la correa de la entrepierna.

3. Suelte las presillas inferiores 26 - 1 y los cierres de gancho y bucle en la funda de la silla. 26 - 2

4. Abra la compuerta superior de la funda de la silla tirando hacia arriba y la compuerta inferior tirando hacia adelante. A continuación, guarde las correas 26 - 3 para los hombros y las lengüetas de la hebilla en sus compartimentos correspondientes. 26 - 4

5. Tire de la hebilla a través de la ranura situada en la funda de la silla y guárdela en su compartimento correspondiente. 26 - 5

6. Vuelva a asegurar las presillas inferiores 26 - 1 y el cierre de gancho y bucle 26 - 2 para recubrir la funda de la silla. 27

! Para volver a pasar del modo para niños pequeños al modo para niños mayores, siga los pasos anteriores en orden inverso.

ii. Instalación del modo para niños mayores en el sentido de la marcha

Nota

1. El cinturón del asiento inferior del vehículo solo debe usarse cuando instale la silla en el modo para niños mayores en el sentido de la marcha. No utilice el cojín reductor para bebés, las correas para los hombros ni la correa abdominal. Guarde las correas para los hombros, la hebilla y las lengüetas de la hebilla en sus compartimentos correspondientes. **26**
! Aunque no es recomendable, si va a instalar la silla en el sentido de la marcha sobre un asiento delantero equipado con airbag, desactive el airbag o deslice el asiento del vehículo lo más alejado posible del airbag. Consulte el manual del vehículo para informarse en detalle.
2. Ajuste las correas del arnés para los hombros a la longitud adecuada antes de guardarlas junto con la hebilla en sus compartimentos correspondientes. **13**
3. Ajuste la silla al punto de inclinación apropiado (Solamente las posiciones 1-2 son aceptables con el modo para niños mayores en el sentido de la marcha). Indicación del ángulo: Con el triángulo superior y un triángulo rojo alineados **5**. Consulte la **Pág. 25** (Ajuste de la inclinación).
4. Cuando instale y ajuste los cinturones del vehículo, asegúrese de que tanto el cinturón de hombro como el abdominal no queden retorcidos y no impidan el funcionamiento correcto de los cinturones de seguridad.

1. Coloque al niño en la silla. Verifique que las guías del cinturón de hombro se encuentran a la altura correcta. Consulte la **Pág. 25** (Height Adjustment for Head Support and Shoulder Harness Straps).
2. Instale el cinturón de hombro del vehículo a través de la guía superior para el mismo **28** - **1** y pase el cinturón abdominal del vehículo a través de las ranuras inferiores de la silla, como se ilustra en la **28** - **2**. Abroche la lengüeta del cinturón del vehículo en su hebilla.
! El cinturón de hombro debe pasar a través de la guía superior de la silla. **29** - **1**
! El cinturón abdominal debe pasar a través de las ranuras inferiores de la silla. **30** - **1**
! La lengüeta del cinturón del vehículo queda bien abrochada en la hebilla, como se ilustra en la. **30** - **2**
! No usar nunca un cinturón de vehículo con 2 puntos de anclaje cruzado por delante del niño. **31** - **1**
! No deje el cinturón de hombro del vehículo holgado ni colocado bajo el brazo del niño. **31** - **2**
! No emplear el cinturón de hombro del vehículo por detrás del hombro del niño. **31** - **3**
! No permita que el niño se deslice hacia abajo en la silla. **31** - **4**

Montaje de los componentes textiles

1. Retire el cojín reductor para bebés y la funda de la correa de la entrepierna.
2. Oprima el botón rojo para desabrochar la hebilla. **14**
3. Suelte el cierre de gancho y bucle **26** - **2** del reposacabezas sacándolo de las ranuras superiores para las guías del cinturón de hombro del vehículo, y a continuación retire la funda del reposacabezas.
4. Suelte las presillas situadas en los laterales de la funda del asiento. **26** - **1**
5. Suelte las cintas elásticas, localizadas detrás del reposacabezas, liberándolas de la carcasa de la silla.
6. Suelte la pieza de sujeción de tela liberándola de la carcasa superior trasera de la silla.
7. Tire de la hebilla a través de la ranura situada en la funda de la silla y a continuación retire la funda de la silla apartándola de la carcasa.

Los componentes textiles pueden volver a instalarse siguiendo los pasos anteriores en orden inverso.

! Consulte la **Pág. 28** (Cómo pasar del modo para niños pequeños al modo para niños mayores) para colocar correctamente el arnés a través de la funda del asiento.

Accesorios

Los accesorios pueden ser vendidos por separado o puede no estar disponible dependiendo de la región.

Uso de la capota

Consulte las imágenes **32** - **37**

! Utilice esta capota únicamente con el asiento de bebé Stages.

! La capota puede utilizarse tanto para el modo orientado hacia adelante como para el modo orientado hacia atrás.

Cuidado y mantenimiento

! Cuando utilice la silla en los modos para niños pequeños y mayores, retire el cojín reductor para bebés y guárdelo en un lugar fuera del alcance del niño.

! Lave a máquina los componentes textiles con agua fría a menos de 30° C.

! No planche los componentes textiles.

! No utilice lejía ni lavado en seco para los componentes textiles.

! No utilice detergente neutro sin diluir, gasolina ni otros disolventes orgánicos para lavar la silla, ya que podría causar daños en la misma. Emplee solo detergente suave con agua y una bayeta para limpiar la carcasa, el arnés y las fundas de las correas del arnés.

! Las correas del arnés para los hombros no son extraíbles. Límpielas usando únicamente detergente suave con agua y una bayeta.

! No retuerza los componentes textiles energicamente para escurrirlos. Podría dejarlos arrugados.

! Tienda los componentes textiles solo en la sombra. No utilice una secadora para secar los componentes textiles.

! Retire la silla del asiento del vehículo si no va a utilizarla durante un período prolongado de tiempo. Guarde la silla en un lugar fresco y seco fuera del alcance de su hijo.

! Retire el relleno de espuma del cojín reductor portabebés antes de lavarlo a máquina. Consulte la **Ilustración** para reintroducir el relleno de espuma en el cojín reductor.

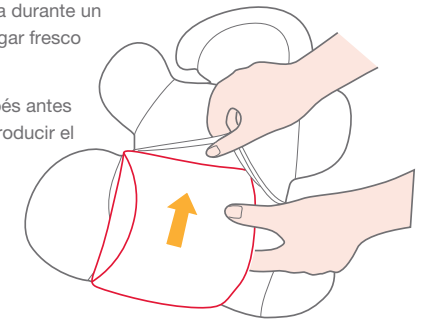

Notas

Notas

FR Félicitations

Vous avez fait l'achat d'un siège-auto pour enfant dûment breveté. Ce produit convient pour les enfants pesant jusqu'à 25 kg (approximativement 7 ans ou moins). Lisez attentivement ce Manuel d'instructions et suivez les étapes d'installation. Ceci est le SEUL moyen de protéger votre enfant contre de graves blessures voire la mort dans le cas d'un accident et de fournir un confort à votre enfant tout en utilisant ce produit.

Veillez confirmer

Assurez-vous que votre véhicule est équipé d'une ceinture de sécurité à enrouleur automatique à 3 points. Les ceintures de sécurité peuvent varier en design et longueur en fonction du fabricant, de la date de fabrication et du type de véhicule. Ce siège auto convient uniquement aux véhicules munis d'une ceinture de sécurité à enrouleur automatique à 3 points et approuvé selon la Réglementation européenne CEE-ONU N° 16 ou autres normes équivalentes.

Veillez conserver le Manuel d'instructions dans le compartiment de rangement de la housse arrière pour référence future.

Contenu

Avertissements	37
Mode d'installation	38
Préoccupations d'installation	38
Ajustage de l'inclinaison	39
Ajustage de la hauteur pour appui-tête et sangles de harnais de sécurité	39
Mode Bébé	39
Pour enfant de moins de 18 kg / Nouveau-né - 4 ans	
i Installation pour mode Siège faisant face vers l'arrière	39
ii Sécuriser votre enfant dans le siège-auto	40
Mode Tout-petits	41
Pour enfants pesant de 9 à 18 kg / de 1 à 4 ans	
i Installation pour Mode Siège pour tout-petits faisant face vers l'arrière	41
ii Sécuriser votre enfant dans le siège-auto	42
Mode Jeune enfant	42
Pour enfants pesant de 15 à 25 kg / de 3 à 7 ans	
i Conversion du Mode Tout-petit en Mode Jeune enfant	42
ii Installation pour Mode Jeune enfant dirigé vers l'avant	43
Assemblage des matériaux souples	43
Accessories	44
Entretien et maintenance	44

Urgence

En cas d'urgence ou d'accident, il est extrêmement important de traiter immédiatement votre enfant avec des premiers soins ou un traitement médical.

FR Informations techniques

Lisez toutes les instructions de ce manuel avant d'utiliser ce produit. Pour toute autre question, consultez le revendeur directement.

Ceci est un harnais d'auto « universel ». Il est approuvé selon la série d'amendement de la Réglementation européenne n° 44, 04, pour un emploi général dans les véhicules et il conviendra à la majorité des sièges auto mais pas tous.

Produit	Groupe 0+/1/2 Siège-auto
Modèle	C0925
Convient pour	Enfants pesant un maximum de 25 kg (approximativement 7 ans ou moins)
Groupe masse	0+ / 1 / 2
Matériaux	Plastiques, métal, tissus
N° Brevet	Brevets en instance
Nom de marque	Joie
Site Web	www.joiebaby.com
Fabricant	Joie Children's Products (UK) Limited

Les matériaux souples externes incluent coussin de siège, coussin d'entre-jambes, appui-tête et support de corps de bébé. Veillez à ce qu'il ne manque pas de pièces. Veuillez contacter le revendeur si quelque chose manque.

Nomenclature

1	Appui-tête réglable	12	Dispositif de verrouillage
2	Coussin de siège	13	Poignée de réglage d'appui-tête
3	Boucle	14	Fente de ceinture diagonale de véhicule dirigée vers l'arrière
4	Housse d'ajustage de harnais	15	Housse arrière
5	Sangles d'ajustage de harnais	16	Compartiment de rangement du Manuel d'instructions
6	Poignée de réglage d'inclinaison	17	Base
7	Régleur de sangles	18	Coque de siège
8	Coussin d'entre-jambes	19	Fente de ceinture de véhicule dirigée vers l'avant
9	Sangle de harnais de sécurité	20	Fente de ceinture abdominale de véhicule
10	Housse de courroies de harnais pour épaules	21	Guide de ceinture diagonale de véhicule
11	Support de corps de bébé	22	Pièce de fixation de matériaux souples

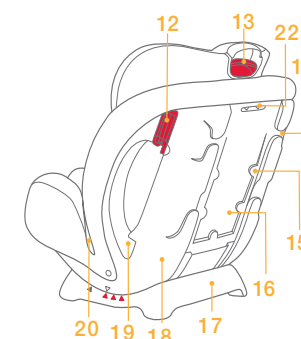
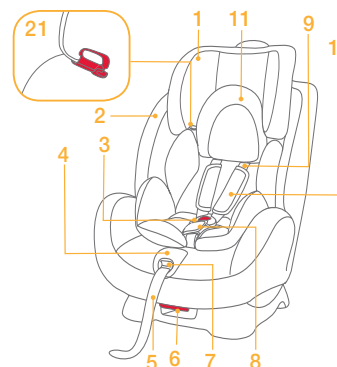

Accessoires (Peuvent ne pas être inclus lors de l'achat)

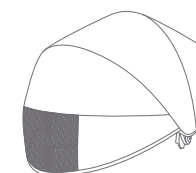

Capuche



FR Avertissements

- ! AUCUN siège auto ne peut garantir une totale protection contre des blessures dans un accident. Néanmoins, l'emploi approprié de ce siège-auto diminuera le risque de blessures graves voire la mort pour votre enfant.
- ! Ce siège auto est conçu UNIQUEMENT pour les enfants pesant jusqu'à 25 kg (approximativement 7 ans ou moins).
- ! NE PAS utiliser ni installer ce siège auto jusqu'à ce que l'on lise et comprenne les instructions de ce manuel et du manuel du propriétaire du véhicule.
- ! NE PAS installer ni utiliser ce siège auto sans suivre les instructions et les avertissements et ce, pour ne pas mettre l'enfant en danger de blessure voire de mort.
- ! NE PAS effectuer de modifications à ce siège auto ni l'utiliser avec des composants d'autres fabricants.
- ! NE PAS utiliser ce siège auto s'il est endommagé ou s'il manque des pièces.
- ! NE JAMAIS laisser un enfant sans supervision avec ce siège auto.
- ! NE PAS habiller l'enfant dans des vêtements amples/trop grands lors de l'utilisation de ce siège auto. Ceci risque d'empêcher l'enfant d'être bien attaché en toute sécurité par les sangles du harnais.
- ! NE PAS laisser ce siège auto ni d'autres articles non attachés ou non sécurisés dans le véhicule. Les articles non sécurisés peuvent se déplacer ou bouger et risquent de blesser les occupants dans un virage serré, un arrêt brusque ou un accident. Retirer le siège auto du véhicule s'il n'est pas utilisé régulièrement.
- ! NE placez pas le siège auto à des endroits où un airbag frontal actif est installé si votre enfant est encore en position tournée vers l'arrière.
- ! NE JAMAIS utiliser de siège auto d'occasion ni de siège auto dont on ne connaît pas les antécédents parce qu'il risque d'avoir des dommages structurels susceptibles de mettre en danger la sécurité de l'enfant.
- ! NE JAMAIS utiliser de cordes ni d'autres substituts pour sécuriser le siège auto dans le véhicule ou sécuriser l'enfant dans le siège auto. Utiliser uniquement la ceinture de sécurité du véhicule pour sécuriser le siège auto dans le véhicule.
- ! Les pièces de ce siège auto ne doivent jamais être lubrifiées de quelque façon que ce soit.
- ! Toujours sécuriser l'enfant dans le siège auto dans le véhicule, même pour de courts déplacements étant donné que la majorité des accidents se produisent à ces moments-là.
- ! N'utilisez PAS ce siège auto pour les groupes 0+ et 1 pendant plus de 7 ans après la date d'achat et n'utilisez pas ce siège auto pour les groupes 2 pendant plus de 10 ans après la date d'achat, car les pièces peuvent se dégrader avec le temps ou l'exposition au soleil, et pourraient mal fonctionner lors de crashes.
- ! NE PAS utiliser ce siège auto comme siège normal étant donné qu'il risque de tomber et de blesser l'enfant.
- ! Garder ce siège auto à l'écart de la lumière du soleil et ce, pour qu'il ne soit pas trop chaud sur la peau de l'enfant. Toujours tester le siège avant d'y placer l'enfant.
- ! NE PAS utiliser ce siège auto sans les articles de consommation intermédiaire.
- ! Les articles de consommation intermédiaire ne doivent pas être remplacés par tout autre article que ceux recommandés par le fabricant. Les articles de consommation intermédiaire constituent une partie intégrale de la performance du siège auto.
- ! NE PAS mettre quoi que ce soit autre que les coussins internes recommandés dans ce siège auto.
- ! NE PAS transporter ce siège auto avec un enfant dedans.
- ! NE PAS continuer à utiliser ce siège auto à la suite d'un accident modéré ou grave. Remplacer immédiatement car celui-ci peut avoir subi des dommages structurels invisibles de l'accident.
- ! Consulter le revendeur pour toute question concernant la maintenance, la réparation et le remplacement des pièces.
- ! NE PAS installer ce siège auto dans les conditions suivantes :
 1. Sièges de véhicule avec ceintures de sécurité à 2 points.
 2. Les sièges de véhicule dirigés vers le côté ou vers l'arrière par rapport au sens de marche du véhicule.
 3. Sièges de véhicule instables pendant l'installation.
- ! S'assurer que le siège auto est installé de sorte qu'aucune partie du siège auto n'interfère avec des sièges mobiles ou le fonctionnement des portes du véhicule.

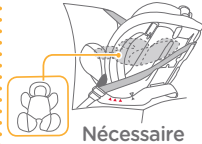
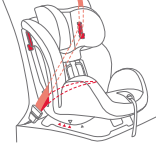
Modes d'installation

Groupe	Poids de Poids de	Mode d'installation	Figure pour Figure pour	Âge de référence	Position du siège	Instructions relatives au coussin du siège
0+	Moins de 18kg	Mode dirigé vers l'arrière avec support corps de bébé/ Mode Bébé	 Nécessaire 0-6 mois	Moins de 4 an	Position 4 4	Le support de corps de bébé doit être utilisé pour permettre de retenir l'enfant bien serré ou de positionner correctement le bébé dans le siège auto par 0-6 mois
1	9 à 18 kg	Mode dirigé vers l'avant/ Mode Tout-petit		1 an à 4 ans	Position 1-3 1 2 3	Démonter le support de corps de bébé (le support de corps de bébé ne devra pas être utilisé pour un bébé de plus 6 mois)
2	15 à 25kg	Mode dirigé vers l'avant/ Mode Jeune enfant		3 ans à 7 ans	Position 1-3 1 2	Retirer les housses du harnais de sécurité, la sangle d'entrejambe et le support de corps de bébé (ranger dans les lieux de rangement appropriés)

Important

1. NE PAS utiliser le mode Tout-petit ou Jeune enfant en direction avant que le poids de l'enfant ne dépasse 9 kg. Le siège auto en mode Tout-petit ou Jeune enfant est dangereux pour un enfant pesant moins de 9 kg.
2. Lorsque l'enfant peut être installé dans les deux modes de direction vers l'avant et vers l'arrière, il est recommandé d'installer ce siège auto dans le mode dirigé vers l'arrière car celui-ci est plus sûr.

Préoccupations d'installation

- ! NE PAS installer ce siège auto sur des sièges de véhicule ayant des ceintures de sécurité à enrrouleurs automatiques à 2 points. 1
- ! Ce siège auto ne convient que pour les sièges de véhicule munis de ceintures de sécurité à enrrouleur automatique à 3 points. 2
- ! NE PAS installer ce siège auto sur les sièges de véhicule dirigés vers le côté 3 ou vers l'arrière 3 par rapport au sens de la marche du véhicule.
- ! Ne placez pas le siège auto à des endroits où un airbag frontal actif est installé si votre enfant est encore en position tournée vers l'arrière. De graves blessures voire la mort peuvent se produire. Prière de consulter le manuel d'utilisation du véhicule pour de plus amples informations. 3
- ! Il est recommandé d'installer ce siège auto sur un siège de véhicule arrière. 3

Ajustage de l'inclinaison

Appuyer sur la poignée d'ajustage de l'inclinaison **4 - 1**, et ajuster le siège auto à la position appropriée **4 - 2**. Les positions d'inclinaison sont illustrées à la **5**.

Il existe trois positions d'inclinaison (1-3) pour le Mode Tout-petit en direction avant et deux positions d'inclinaison (1-2) pour le Mode Jeune enfant **5**. La position d'inclinaison 4 est réservée au Mode Bébé en direction arrière **5**.

Indication d'angle : avec les triangles supérieur et inférieur alignés **5**.

Ajustage de la hauteur

(pour appui-tête et sangles de harnais de sécurité)

Prière d'ajuster l'appui-tête et les sangles de harnais de sécurité à la hauteur appropriée par rapport à la taille de l'enfant.

! Quand utilisé en mode Bébé dirigé vers l'arrière, les fentes de harnais de sécurité doit être à fleur ou juste au-dessous des épaules de l'enfant. **6 - 1**

! Quand utilisé en mode Tout-petit dirigé vers l'avant, les fentes de harnais de sécurité doit être à fleur ou juste au-dessous des épaules de l'enfant. **6 - 2**

! Quand utilisé en mode Jeune enfant dirigé vers l'avant, les guides de ceintures diagonales doivent être à fleur ou juste au-dessous des épaules de l'enfant. **6 - 3**

Si les sangles de harnais de sécurité ne sont pas à la hauteur appropriée, l'enfant risque d'être éjecté du siège auto en cas de collision.

Serrer la poignée de réglage d'appui-tête **7 - 1** et relever ou appuyer sur l'appui-tête jusqu'à ce qu'il s'enclenche en place dans l'une des cinq positions.

Les positions d'appui-tête sont illustrées à la **7**.

Mode Bébé

(pour enfant de moins de 18 kg / Nouveau-né à 4 ans)

Âge de référence Nouveau-né à 4 an

Position de siège Position 4 (avec triangle supérieur et triangle bleu alignés, comme l'indique la **5**).

! Prière d'installer le siège auto sur le siège du véhicule en premier, puis placer l'enfant dans le siège auto.

i. Installation pour mode Bébé faisant face vers l'arrière

Note

1. Ajuster d'abord le siège auto en position d'inclinaison 4. Indication d'angle : Avec triangle supérieur et triangle bleu alignés **5**. Consulter la P. 37 (Ajustage d'inclinaison).
2. S'assurer que les sangles du harnais de sécurité sont ajustées à la bonne hauteur avant d'installer ce siège auto. Consulter la P. 37 (Ajustage de hauteur pour appui-tête et sangles de harnais de sécurité).
3. Lors de l'installation et du réglage des ceintures du véhicule, s'assurer que la ceinture diagonale et la ceinture abdominale du véhicule ne sont pas tordues, et n'empêchent pas les ceintures de sécurité du véhicule de fonctionner correctement.

1. Retirer le support de corps de bébé.
 - ! La ceinture abdominale du véhicule doit passer sous le support de corps de bébé.
 2. Passer la ceinture abdominale **8 - 1** dans les fentes de la ceinture abdominale du véhicule, et ensuite, enclencher l'ardillon de la boucle du véhicule dans la boucle **9**.
 3. Installer la ceinture diagonale de véhicule **8 - 2** dans les deux fentes de ceinture diagonale du véhicule dirigées vers l'arrière sur l'arrière de la coque du siège **10**.
 - ! La ceinture du véhicule doit passer par les fentes de ceinture diagonale dirigées vers l'arrière.
 4. Tout en appuyant sur le siège auto fermement dans le siège de véhicule **11 - 1**, tirer la ceinture de sécurité de véhicule/sangle diagonale pour bien fixer le siège auto de manière sécurisée **11 - 2**.
 - ! Vérifier que le siège auto est bien attaché en déplaçant le siège auto d'avant en arrière au niveau de l'acheminement de la ceinture de véhicule. Prière de consulter le manuel du propriétaire du véhicule pour de plus amples informations. (le siège auto ne doit pas bouger de plus de 25 mm/1").
- Une ceinture de sécurité de véhicule correctement assemblée est illustrée à la **12**.
- ! La ceinture abdominale passe à travers les fentes de ceinture abdominale du véhicule, comme l'indique la **12 - 1**.
 - ! La ceinture diagonale du véhicule doit passer par les fentes de ceinture diagonale du véhicule dirigées vers l'arrière, comme il l'est illustré à la **12 - 2**.
 - ! L'ardillon de la boucle du véhicule est enclenché dans la boucle correctement comme il l'est illustré à la **12 - 3**.

ii. Sécuriser votre enfant dans le siège-auto

Note

1. Le but du support de corps de bébé est de protéger l'enfant. Il faut utiliser le support de corps de bébé pour un enfant de 0 à 6 mois.
2. Prière d'installer le siège auto sur le siège du véhicule, puis placer l'enfant dans le siège auto.
3. Une fois l'enfant placé dans le siège, vérifier que les sangles de harnais de sécurité se trouvent à la bonne hauteur. Consulter la P. 37 (Ajustage de hauteur pour appui-tête et sangles de harnais de sécurité).

1. Tirer l'ajusteur de sangles **13 - 1**, tout en tirant les sangles de harnais de sécurité à la longueur appropriée. **13 - 2**
2. Appuyer sur le bouton rouge pour dégager la boucle. **14**
3. Placer le support de corps de bébé dans le siège auto et laisser les sangles de harnais sur la gauche et la droite du siège auto. **15**
4. Placer l'enfant dans le siège auto et passer les deux bras à travers les sangles de harnais. **16**
 - ! Une fois l'enfant assis, révéifier que les sangles de harnais de sécurité se trouvent à la bonne hauteur. Consulter la P. 37 (Ajustage de hauteur pour appui-tête et sangles de harnais de sécurité).
5. Enclencher la boucle. **17**
6. Abaisser les sangles d'ajustement et ajuster le harnais de manière à ce que l'enfant soit bien attaché. **18**
 - ! S'assurer que l'espace entre l'enfant et la sangle de harnais de sécurité est à peu près de l'épaisseur d'une main. **18**

Mode Tout-petit

(pour enfants pesant de 9 à 18 kg /de 1 à 4 ans)

Âge de référence 1 à 4 ans

Position du siège Position 1-3 (avec triangle supérieur et triangle rouge alignés 5).

! Prière d'installer le siège auto sur le siège du véhicule en premier, puis placer l'enfant dans le siège auto.

i. Installation pour mode Tout-petit dirigé vers l'avant

Note

1. Prière d'ajuster le siège auto en position d'inclinaison appropriée (3 positions pour mode Tout-petit dirigé vers l'avant). Indication d'angle : Avec triangle supérieur et triangle rouge alignés 5. Consulter la P. 37 (Ajustage d'inclinaison).

! La position d'inclinaison doit être sélectionnée avant d'installer le siège auto dans le véhicule. L'inclinaison n'est pas prévue pour être ajustée lorsque le siège auto est installé dans le véhicule. Ajuster la position d'inclinaison pendant que le siège auto est installé dans le véhicule risque de desserrer l'installation du siège auto entraînant de graves blessures voire la mort dans un accident.

2. Ajuster les sangles du harnais de sécurité à la bonne hauteur avant d'installer le siège auto. Consulter la P. 37 (Ajustage de hauteur pour appui-tête et sangles de harnais de sécurité).
3. Lors de l'installation et du réglage des ceintures du véhicule, s'assurer que la ceinture diagonale et la ceinture abdominale du véhicule ne sont pas tordues, et n'empêchent pas les ceintures de sécurité du véhicule de fonctionner correctement.
! Bien que cela ne soit pas recommandé, si le siège auto doit être installé en direction avant sur le siège de véhicule avant avec airbag, désactiver l'airbag ou reculer le siège de véhicule le plus loin possible de l'airbag. Prière de consulter le manuel du propriétaire du véhicule pour de plus amples informations.

1. Enfiler la ceinture de sécurité à travers les deux fentes de ceinture de véhicule dirigées vers l'arrière au dos du siège auto. 19
2. Engage the vehicle buckle tongue into the buckle. 20
3. Tout en appuyant fermement le siège auto dans le siège du véhicule, tirer la ceinture diagonale du véhicule pour bien attacher le siège auto. 21
4. Ouvrir le dispositif de verrouillage et insérer la ceinture de sécurité diagonale. 22

! Vérifier en faisant avancer et reculer le siège auto au niveau de la fente de ceinture (le siège auto ne doit pas se déplacer de plus de 25 mm/1").

La ceinture de sécurité assemblée est illustrée à la 23.

! La ceinture diagonale du véhicule passe à travers le dispositif de verrouillage. 23

! La ceinture abdominale du véhicule passe par les fentes de ceinture de véhicule dirigées vers l'avant. 23

! L'ardillon de la boucle de véhicule est correctement enclenché dans la boucle comme l'indique la. 23

ii. Sécuriser votre enfant dans le siège-auto

Note

1. Lors de l'installation du siège auto en mode Tout-petit dirigé vers l'avant, ne pas utiliser le support de corps de bébé.
2. Prière d'installer le siège auto sur le siège du véhicule, puis placer l'enfant dans le siège auto.
3. Une fois l'enfant placé dans le siège auto, vérifier à nouveau que les sangles de harnais diagonales sont à la bonne hauteur, prière de consulter la P. 37 (Ajustement de hauteur pour appui-tête et sangles de harnais diagonales).

1. Tirer l'ajusteur de sangles 18 - 1, tout en tirant les sangles de harnais de sécurité à la longueur appropriée. 18 - 2
2. Appuyer sur le bouton rouge pour dégager la boucle. 14
3. Laisser les sangles de harnais sur la gauche et la droite du siège auto. 24
4. Placer l'enfant dans le siège auto et enclencher la boucle. 17
! Une fois l'enfant assis, revérifier que les sangles de harnais de sécurité se trouvent à la bonne hauteur. Consulter la P. 37 (Ajustage de hauteur pour appui-tête et sangles de harnais de sécurité).
5. Abaisser les sangles d'ajustement et ajuster le harnais de manière à ce que l'enfant soit bien attaché. 25
! S'assurer que l'espace entre l'enfant et les sangles de harnais de sécurité est à peu près de l'épaisseur d'une main. 25

Mode Jeune enfant

(pour enfants pesant de 15 à 25 kg /de 3 à 7 ans)

Âge de référence 3 à 7 ans

Position du siège Positions 1-2 (avec triangle supérieur et triangle rouge alignés 5).

i. Conversion du Mode Tout-petit en Mode Jeune enfant

1. Appuyer sur le bouton rouge pour dégager la boucle. 14
2. Retirer le support de corps de bébé et le coussin d'entrejambe.
3. Détacher les pressions 26 - 1 et la fixation à boucle et crochet sur le coussin de siège. 26 - 2
4. Relever le rabat supérieur du coussin de siège et tirer le rabat inférieur vers l'avant. Ranger ensuite les sangles de harnais de sécurité 26 - 3 et les ardillons de boucle dans leurs compartiments de rangement. 26 - 4
5. Tirer la boucle à travers la denté dans le coussin de siège, puis ranger la boucle dans son compartiment de rangement. 26 - 5
6. Rattacher les pressions 26 - 1 et la fixation à boucle et crochet 26 - 2 pour recouvrir le coussin de siège. 27

! Pour repasser au Mode Tout-petit du Mode Jeune enfant, prière d'effectuer les étapes ci-dessus dans l'ordre inverse.

ii. Installation pour Mode Jeune enfant dirigé vers l'avant

Note

1. Utiliser uniquement la ceinture de sécurité de véhicule lors de l'installation du siège auto en mode Jeune enfant dirigé vers l'avant. Ne pas utiliser le support de corps de bébé, les sangles diagonales ou la sangle d'entrejambe. Ranger les sangles de harnais de sécurité, la boucle et les languettes de boucle dans leurs compartiments de rangement. **26**
! Bien que cela ne soit pas recommandé, si le siège auto doit être installé en direction avant sur le siège avant avec airbag, désactiver l'airbag ou reculer le siège de véhicule le plus loin possible de l'airbag. Prière de consulter le manuel du propriétaire du véhicule pour de plus amples informations.
2. Ajuster les sangles de harnais de sécurité à la longueur appropriée avant de ranger les sangles diagonales et la boucle dans leurs compartiments de rangement. **13**
3. Ajuster le siège auto à la position d'inclinaison appropriée (seules les positions 1-2 sont acceptables pour le Mode Jeune enfant dirigé vers l'avant). Indication d'angle : Avec triangle supérieur et triangle rouge alignés **5**. Consulter la P. 37 (Ajustage d'inclinaison).
4. Lors de l'installation et du réglage des ceintures du véhicule, s'assurer que la ceinture diagonale et la ceinture abdominale du véhicule ne sont pas tordues, et n'empêchent pas les ceintures de sécurité du véhicule de fonctionner correctement.

1. Placer l'enfant dans le siège-auto Vérifier que les guides de ceinture de sécurité sont à la bonne hauteur. Consulter la P. 37 (Ajustage de hauteur pour appui-tête et sangles de harnais de sécurité).
2. Installer la courroie diagonale du véhicule à travers le guide de sangle diagonale **28** - 1 et passer la courroie abdominale du véhicule à travers les fentes de courroie abdominale du véhicule comme l'indique la **28** - 2. Enclencher l'ardillon de courroie du véhicule dans la boucle.
! La sangle diagonale doit passer à travers le guide de sangle diagonale. **29** - 1
! La sangle de taille doit passer à travers les fentes de siège. **30** - 1
! L'ardillon de la boucle de véhicule est correctement enclenché dans la boucle comme l'indique la. **30** - 2
! Ne jamais utiliser de ceinture de sécurité de véhicule à 2 points sur le devant d'un enfant. **31** - 1
! Ne pas utiliser la courroie diagonale du véhicule desserrée ou positionnée sous le bras de l'enfant. **31** - 2
! Ne pas utiliser la courroie diagonale du véhicule derrière le dos de l'enfant. **31** - 3
! Ne pas laisser l'enfant glisser dans le siège auto. **31** - 4

Assemblage des matériaux souples

1. Retirer le support de corps de bébé et le coussin d'entrejambe.
2. Appuyer sur le bouton rouge pour dégager la boucle. **14**
3. Détacher la fixation à boucle **26** - 2 et crochet sur l'appui-tête dans les guides de courroie diagonale du véhicule puis retirer la housse de l'appui-tête.
4. Détacher les pressions sur les côtés du coussin de siège. **26** - 1
5. Détacher les pattes élastiques, situées derrière l'appui-tête, de la coque de siège.
6. Détacher la pièce de fixation de tissu de l'arrière supérieur de la coque de siège.
7. Tirer la boucle à travers la fente dans le coussin de siège puis retirer le coussin de siège de la coque de siège.

Les articles de consommation intermédiaire peuvent être remontés en inversant les étapes ci-dessus.

- ! Consulter la P. 40 (Conversion du Mode Tout-petit au Mode Jeune enfant) pour le bon acheminement du harnais à travers le coussin de siège.

Accessories

Les accessoires peuvent être vendus séparément ou peuvent ne pas être disponibles selon la région.

Utiliser le chapuchon

voir images **32** - **37**

- ! Utilisez uniquement ce capuchon pour les sièges de voiture Stages.

- ! Le capuchon peut servir en mode orienté vers l'avant ou orienté vers l'arrière.

Entretien et maintenance

- ! Lors de l'utilisation du siège auto en mode Tout-petit ou Jeune enfant, prière de retirer le support de corps de bébé et le ranger là où l'enfant ne peut pas y accéder.
- ! Laver les matériaux souples à la machine en eau froide de moins de 30 °C.
- ! Ne pas repasser les articles de consommation intermédiaire.
- ! Ne pas utiliser d'eau de Javel ni nettoyer à sec les articles de consommation intermédiaire.
- ! Ne pas utiliser de détergent neutre pur, d'essence ou d'autre solvant organique pour laver le siège auto. Ceci risque d'endommager le siège auto. Utiliser uniquement un détergent doux, de l'eau et un chiffon doux pour nettoyer la coque du siège auto et les housses de sangles du harnais pour épaules.
- ! Les sangles de harnais pour épaules ne sont pas amovibles. Nettoyer uniquement à l'aide d'un détergent doux, de l'eau et d'un chiffon doux.
- ! Ne pas tordre les articles de consommation intermédiaire avec une force extrême pour les sécher. Ceci risque de laisser des rides dans les articles de consommation intermédiaire.
- ! Prière de sécher les articles de consommation intermédiaire sur une ligne à l'ombre uniquement. Ne pas utiliser de sèche-linge pour sécher les articles de consommation intermédiaire.
- ! Retirer ce siège auto du siège de véhicule lorsqu'il n'est pas utilisé pendant une longue durée. Ranger le siège auto dans un endroit frais et sec où l'enfant ne peut pas y accéder.

- ! Retirer l'insert en mousse du support de corps de bébé avant de le laver à la machine. Consulter la **Illustration** lors de la réinsertion de la mousse dans le support du corps de bébé.

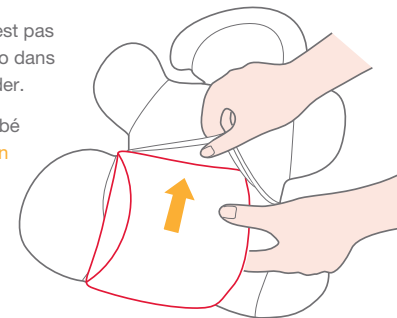

Notes

Notes

NL Gefeliciteerd

U hebt een volledig gecertificeerd kinderveiligheidsstoeltje van hoge kwaliteit gekocht. Dit product is geschikt voor gebruik met kinderen die maximaal 25 kg wegen (ongeveer 7 jaar oud of jonger). Lees deze gebruiksaanwijzing zorgvuldig en volg de installatiestappen. Dit is de ENIGE manier om uw kind te beschermen tegen ernstig of fataal letsel in het geval van een ongeluk en om uw kind comfortabel te maken terwijl u dit product gebruikt.

Bevestig a.u.b.

Zorg ervoor dat uw auto is uitgerust met een terugtrekbare 3-puntsveiligheidsgordel. Veiligheidsgordels kunnen verschillen in ontwerp en lengte volgens de maker, fabricagedatum en het soort voertuig. Dit autostoeltje is alleen geschikt voor gebruik in voertuigen die uitgerust zijn met een terugtrekbare 3-puntsveiligheidsgordel en goedgekeurd volgens Europees UN/ECE voorschrift nr. 16 of andere equivalente normen. Bewaar de gebruiksaanwijzing in het opslagcompartiment van de bekleding op de achterkant voor toekomstige referentie.

Inhoud

Waarschuwingen	49
Installatiemodus	50
Installatieproblemen	50
Afstellen van leunen	51
Hoogteafstelling voor hoofdsteun en schouderharnasbanden	51
Babymodus	51
Voor kind minder dan 18 kg/pasgeboren -4 jaar oud	
i Installatie voor achterwaarts georiënteerde babymodus	51
ii Uw kind in het autostoeltje vastmaken	52
Peutermodus	53
Voor kind tussen 9-18 kg/1-4 jaar oud	
i Installatie voor voorwaarts georiënteerde peutermodus	53
ii Uw kind in het autostoeltje vastmaken	54
Kindermodus	54
Voor kind tussen 15-25 kg/3-7 jaar oud	
i Veranderen van peuter- naar jongerenstand	54
ii Installatie voor vooruit kijkende jongerenstand	55
Assemblage zachte goederen	55
Accessories	56
Zorg en Onderhoud	56

Noodgevallen

In het geval van een noodgeval of ongeluk is het het belangrijkste om uw kind onmiddellijk te laten verzorgen met eerste hulp en medische behandeling.

NL Productinformatie

Lees alle instructies in deze gebruiksaanwijzing voordat u het product gebruikt. Raadpleeg de winkelier rechtstreeks als u verder nog vragen heeft.

Dit is een 'universeel' veiligheidsstoel voor kinderen. Het is goedgekeurd volgens Europees voorschrift nr. 44, 04 serie amendementen, voor algemeen gebruik in voertuigen en het past op de meeste, maar niet alle, autozitjes.

Product	Groep 0+/1/2 autostoeltje
Model	C0925
Geslacht voor	Kind dat maximaal 25 kg weegt(ongeveer 7 jaar oud of jonger)
Massa groep	0+ / 1 / 2
Materialen	Kunststoffen, metaal, bekledingsstoffen
Octrooinr.	Octrooien aangevraagd
Merknaam	Joie
Website	www.joiebaby.com
Manufacturer	Joie Children's Products (UK) Limited

Buitengelegenzachte artikelen omvatten: Zitkussen, Kruiskussen, Hoofdondersteuning Kinderlichaamondersteuning. Controleer dat er geen onderbrekende delen zijn. Neem contact op met de winkelier als er iets ontbreekt.

Onderdelenlijst

1	Afstelbare hoofdsteun	12	Afsluitmechanisme
2	Zitkussen	13	Afstelhandgreep voor hoofdsteun
3	Gesp	14	Achteruit kijkende schouderriemgleuf van het voertuig
4	Bedekking gareelbijstelling	15	Achterdekseel
5	Webbing gareelbijstelling	16	Opslagcompartiment voor gebruiksaanwijzing
6	Afstelhandgreep voor leunen	17	Onderstuk
7	Webbingafsteller	18	Zitschelp
8	Kruiskussen	19	Vooruit kijkende riemgleuf van het voertuig
9	Schouderharnasband	20	Taillieriemgleuf van het voertuig
10	Schoudergareel riembekeddingen	21	Schouderriemgeleider van het voertuig
11	Babylichaamsondersteuning	22	Zachte goederen hulpstuk

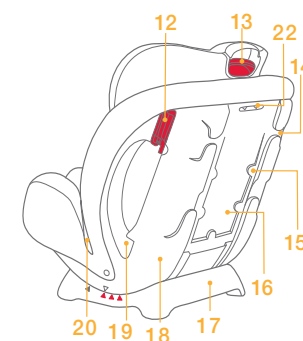
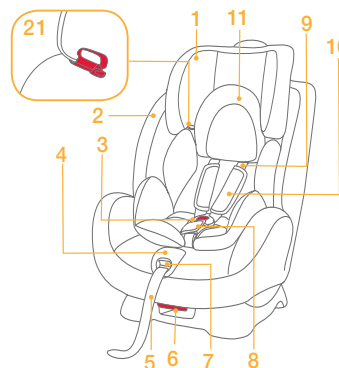

Toebehoren (zijn mogelijk niet meegeleverd)

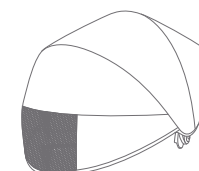

Luilfel



NL Waarschuwingen

- ! GEEN enkel autostoeltje kan volledige bescherming tegen letsel in een ongeluk garanderen. Het juiste gebruik van dit autostoeltje zal echter het risico van ernstig of fataal letsel voor uw kind verminderen.
- ! Dit autostoeltje is UITSLUITEND bestemd voor een kind dat maximaal 25 kg weegt (ongeveer 7 jaar oud of jonger).
- ! Dit autostoeltje NIET gebruiken totdat u de instructies in deze gebruiksaanwijzing en de handleiding van uw voertuig hebt gelezen en begrepen.
- ! Dit autostoeltje NIET installeren of gebruiken zonder de instructies en waarschuwingen in deze gebruiksaanwijzing te volgen, anders kan dit ernstig of fataal letsel voor uw kind tot gevolg hebben.
- ! Maak GEEN wijzigingen in dit autostoeltje en gebruik het niet samen met onderdelen van andere fabrikanten.
- ! Gebruik dit autostoeltje NIET als het beschadigd is of als er onderdelen ontbreken.
- ! Laat uw kind NOOIT zonder toezicht met deze autostoel achter.
- ! Laat uw kind NIET in grote/overgrote kleding zitten wanneer deze autostoel wordt gebruikt. Dit kan verhinderen dat uw kind juist en veilig door de gereelriemen wordt vastgezet.
- ! LAAT dit autostoeltje niet in uw voertuig niet-vastgemaakt of zonder het vast te zetten met de veiligheidsgordel. Een niet-vastgemaakt autostoeltje kan verschuiven of verplaatsen en kan mederijders verwonden bij een scherpe bocht, plotseling stoppen of bij een aanrijding. Verwijder het autostoeltje als het niet regelmatig gebruikt wordt.
- ! Zet de autostoel niet rechtop als een actieve airbag voorin is geïnstalleerd terwijl uw kind nog achteruit kijkend zit.
- ! Gebruik NOOIT een tweedehands autostoeltje of een stoeltje waarvan u de geschiedenis niet weet, want er kan structurele schade zijn die de veiligheid van uw kind in gevaar kan brengen.
- ! Gebruik nooit touwen of andere vervangende middelen om het autostoeltje in het voertuig vast te zetten of om het kind in het autostoeltje vast te maken. Gebruik alleen de voertuigriem om de autostoel in het voertuig veilig vast te zetten.
- ! De onderdelen van deze autostoel dienen nooit, op geen enkele manier te worden gesmeerd.
- ! Zet het kind altijd goed vast in de autostoel in het voertuig, zelfs op korte tochten, want het is tijdens die tochten dat de meeste ongelukken gebeuren.
- ! Gebruik dit autostoeltje NIET voor Groep 0+, 1 langer dan 7 jaar na de datum van aankoop en gebruik dit autostoeltje niet voor Groep 2 langer dan 10 jaar na de datum van aankoop, omdat onderdelen na verloop van tijd kunnen slijten, of door blootstelling aan zonlicht, en onvoldoende beveiliging kunnen bieden bij een ongeluk.
- ! Gebruik dit autostoeltje NIET als een gewone stoel daar het zou kunnen vallen en letsel aan het kind tot gevolg kan hebben.
- ! Houd dit autostoeltje uit zonlicht, anders kan het te heet zijn voor de huid van het kind. Raak het stoeltje altijd eerst aan om het te testen voordat u het kind erin zet.
- ! Gebruik dit autostoeltje NIET zonder de zachte materialen.
- ! De zachte materialen mogen niet worden vervangen door iets anders behalve materialen die door de fabrikant worden aanbevolen. De zachte materialen vormen een integraal deel van de prestatie van het autostoeltje.
- ! Leg NIETS anders in dit autostoeltje dan de aanbevolen binnenkussens.
- ! Draag dit autostoeltje NIET terwijl er een kind in zit.
- ! Blijf dit autostoeltje NIET gebruiken nadat het in een lichte of ernstige botsing is geweest. Vervang het onmiddellijk daar er onzichtbare, structurele schade van de botsing kan zijn.
- ! Raadpleeg de winkelier voor problemen met betrekking tot onderhoud, reparatie en onderdelenvervanging.
- ! Installeer dit autostoeltje NIET onder de volgende omstandigheden:
 1. Voertuigstoelen met 2-punt voertuigriemen.
 2. Voertuigstoelen die zijwaarts of achterwaarts georiënteerd zijn met betrekking tot de rijrichting van het voertuig.
 3. Voertuigstoelen die niet stabiel zijn tijdens de installatie.
- ! Zorg ervoor dat de autostoel zodanig is geïnstalleerd dat geen deel ervan beweegbare stoelen hindert of de werking van voertuigdeuren.

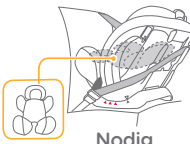
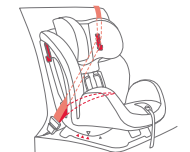
Installatiemodi

Groep	Gewicht kind	Installatiemodus	Afbeelding voor installatie	Referentieleeftijd	Stoelpositie	Instructies voor zitkussen
0+	Minder dan 18kg	Achterwaarts georiënteerde modus met babylichaamsondersteuning/babymodus	 Nodig 0-6 maanden	Minder dan 4 jaar	Positie 4 4	De babylichaamsondersteuning moet worden gebruikt om het kind goed vast te zetten 0-6 maanden
1	9 tot 18kg	Voorwaarts georiënteerde modus/peutermodus		1 jaar tot 4 jaar	Positie 1-3 1 2 3	Haal de babylichaamsondersteuning uit het stoeltje (babylichaamsondersteuning mag niet worden gebruikt voor kind ouder dan 6 maanden) Verwijder de schouderhamasafdekkingen, kruisband en babylichaamsondersteuning (sla deze op de geschikte opslagplaatsen op)
2	15 tot 25kg	Voorwaarts georiënteerde modus/kindermodus		3 jaar tot 7 jaar	Positie 1-3 1 2	

Belangrijk

1. Gebruik de autostoel NIET in vooruit kijkend peuter- of jongerenstand voordat het gewicht van het kind 9 kg overschrijdt. Een autostoel in peuter- of jongerenstand is gevaarlijk voor een kind onder 9 kg.
2. Wanneer het kind geschikt is voor zowel de voorwaarts of achterwaarts georiënteerde modi, wordt aanbevolen dat dit autostoeltje in de achterwaarts georiënteerde modus wordt geïnstalleerd omdat dit veiliger is.

Installatieproblemen

- ! Installeer deze autostoel NIET op voertuigstoelen met 2-Punt Terugtrek Voertuigriemen. 1
- ! Dit autostoeltje is alleen geschikt voor autozittingen met terugtrekbare 3-Punt Terugtrek Voertuigriemen. 2
- ! Installeer dit autostoeltje NIET op autozittingen die naar de zijkant wijzen 3 of naar achteren 3 met betrekking tot de rijrichting van het voertuig.
- ! Zet de autostoel niet rechtop als een actieve airbag voorin is geïnstalleerd terwijl uw kind nog achteruit kijkend zit. Overlijden of ernstig letsel kan zich voordoen 3. Raadpleeg de eigenaarshandleiding van het voertuig voor verdere informatie.
- ! Er wordt aanbevolen dit autostoeltje te installeren op de achterbank. 3

Afstellen van leunen

Druk de autostoel in de gewenste stand **4 - 1**, terwijl de hendel voor de bijstelling van het achteruit leunen wordt samengeknepen **4 - 2**. De achteruit leunende standen zijn weergegeven in **5**.

Er zijn drie achteruit leunende standen (1-3) voor de vooruit kijkende peuterstand en twee achteruit leunende standen (1-2) voor de jongerenstand **5**. De achteruit leunende stand 4 is voor de achteruit kijkende peuterstand. **5**

Hoekindicatie: met bovenste en onderste driehoeken in lijn. **5**

Hoogteafstelling

(voor hoofdsteun en schouderharnasbanden)

Stel de hoofdsteun en schouderharnasbanden op de juiste hoogte af in overeenstemming met de lengte van het kind.

! Wanneer gebruikt in achterwaarts georiënteerde babymodus, moeten de sleuven voor het schouderharnas gelijk zijn met of net iets lager dan de schouders van het kind. **6 - 1**

! Wanneer gebruikt in voorwaarts georiënteerde peutermodus, moeten de sleuven voor het schouderharnas gelijk zijn met of net iets lager dan de schouders van het kind. **6 - 2**

! Wanneer gebruikt in voorwaarts georiënteerde kindermodus, moeten de sleuven voor het schouderharnas gelijk zijn met of net iets hoger dan de schouders van het kind. **6 - 3**

Als de schouderharnasbanden niet op de juiste hoogte zijn afgesteld, kan het kind tijdens een botsing uit het autostoeltje worden geworpen.

Knijp de bijstelhendel voor de hoofdondersteuning samen **7 - 1** en trek de hoofdondersteuning omhoog of druk deze naar beneden totdat de ondersteuning in één van de vijf standen klikt.

De standen van de hoofdsteun worden getoond in **7**.

Babymodus

(voor een kind dat minder weegt dan 18 kg / pasgeborene - 4 jaar oud)

Referentieleeftijd Pasgeborene-4 jaar oud

Stoelpositie Positie 4 (met bovenste driehoek en blauwe driehoek in lijn, zoals getoond in **5**).

! Installeer het autostoeltje eerst op de autozitting en zet daarna het kind in het autostoeltje.

i. Installatie voor achterwaarts georiënteerde babymodus

Opmerking

1. Stel de autostoel eerst bij in de achteruit leunende stand 4. Hoekindicatie: Met bovenste driehoek en blauwe driehoek in lijn **5**. Raadpleeg [Zie Pag. 49](#) (Afstellen leunen).
2. Zorg ervoor dat de schouderharnasbanden op de juiste hoogte zijn afgesteld alvorens dit autostoeltje te installeren. Raadpleeg [Zie Pag. 49](#) (Hoogteafstelling voor hoofdsteun en schouderharnasbanden).
3. Wanneer de voertuigriemen worden geïnstalleerd en bijgesteld, zorg er dan voor dat zowel de schouderriem en de taillieriem niet gedraaid zijn en het juist functioneren van de voertuigriemen niet verhinderen.

1. Verwijder de babylichaamsondersteuning.
! De taillieriem van het voertuig moet onder de peuterondersteuning doorgaan.
2. Voer de taillieriem van het voertuig **8 - 1** door de taillieriemgleuven van het voertuig en steek vervolgens de riemtong in de gesp **9**.
3. Installeer de schouderriem van het voertuig **8 - 2** in de twee achteruit kijkende schouderriemgleuven van het voertuig aan de achterkant van de zitshell **10**.
! De schouderriem van het voertuig moet door de achteruit kijkende schouderriem gleuven van het voertuig gaan.
4. Terwijl de autostoel stevig naar beneden in de voertuigstoel wordt gedrukt **11 - 1**, trekt u aan de veiligheidsgordel van de auto om het autostoeltje stevig en veilig vast te zetten **11 - 2**.
! Controleer of de autostoel goed en nauw is geïnstalleerd door de autostoel over het pad van de voertuigriem heen en weer te bewegen. Raadpleeg de eigenaarshandleiding van het voertuig voor verdere informatie. (autostoeltje mag niet meer dan 25 mm/1 inch bewegen).

De correct gemonteerde veiligheidsgordel wordt getoond in **12**.

! De taillieriem van het voertuig gaat door de taillieriemgleuven van het voertuig, zoals weergegeven in **12 - 1**.

! De schouderriem van het voertuig moet door de achteruit kijkende schouderriemgleuven van het voertuig gaan, zoals weergegeven in **12 - 2**.

! De gesp tong van het voertuig is juist vastgemaakt in de gesp, zoals weergegeven in **12 - 3**.

ii. Uw kind in het autostoeltje vastmaken

Opmerking

1. De babylichaamsondersteuning is voor de bescherming van het kind. Een kind van 0 – 6 maanden moet lichaamsondersteuning voor kleine kinderen (peuters) gebruiken.
2. Installeer het autostoeltje op de autozitting en zet daarna het kind in het autostoeltje.
3. Controleer nadat het kind in het stoeltje is gezet of de schouderharnasbanden op de juiste hoogte zijn. Raadpleeg [Zie Pag. 49](#) (Height (Hoogteafstelling voor hoofdsteun en schouderharnasbanden)).

1. Trek de webbingafsteller omhoog **13 - 1**, terwijl u de schouderharnasbanden naar de juiste lengte trekt. **13 - 2**
2. Druk de rode knop omlaag om de gesp los te maken. **14**
3. Zet de babylichaamsondersteuning in het autostoeltje en laat daarna de harnasbanden aan de linker en rechterkanten van het autostoeltje. **15**
4. Zet het kind in het autostoeltje en voer beide armen door de harnasbanden. **16**
! Controleer nadat het kind in het stoeltje is gezet opnieuw of de schouderharnasbanden op de juiste hoogte zijn. Raadpleeg [Zie Pag. 49](#) (Hoogteafstelling voor hoofdsteun en schouderharnasbanden).
5. Maak de gesp vast. **17**
6. Trek de afstelwebbing omlaag en stel het harnas af zodat uw kind stevig vast zit. **18**
! Zorg ervoor dat de ruimte tussen het kind en de riem van het schoudergareel ongeveer de dikte van een hand is. **18**

Peutermodus

(voor kind tussen 9-18 kg/1-4 jaar oud)

Referentieleeftijd 1-4 jaar oud

Stoelpositie Positie 1-3 (met bovenste driehoek en rode driehoek in lijn 5).

! Installeer het autostoeltje eerst op de autozitting en zet daarna het kind in het autostoeltje.

i. Installatie voor voorwaarts georiënteerde peutermodus

Opmerking

1. Stel de autostoel bij in de juiste achteruit leunende stand (3 posities voor voorwaarts georiënteerde peutermodus). Hoekindicatie: Met bovenste driehoek en rode driehoek in lijn 5. Raadpleeg Zie Pag. 49 (afstellen leunen).
! De stand voor het achteruit leunen moet zijn geselecteerd voordat de autostoel in het voertuig wordt geïnstalleerd. Het is niet de bedoeling dat het achteruit leunen wordt bijgesteld terwijl de autostoel in het voertuig is geïnstalleerd. Het bijstellen van het achteruit leunen terwijl de autostoel is geïnstalleerd in het voertuig kan de installatie van de autostoel los maken, wat tot ernstig letsel of overlijden kan leiden bij een aanrijding.
2. Stel de schouderharnasbanden af op de juiste hoogte alvorens het autostoeltje te installeren. Raadpleeg Zie Pag. 49 (Hoogteafstelling voor hoofdsteun en schouderharnasbanden).
3. Wanneer de voertuigriemen worden geïnstalleerd en bijgesteld, zorg er dan voor dat zowel de schouderriem als de taillieriem niet gedraaid zijn en het juist functioneren van de voertuigriemen niet verhinderen.
! Alhoewel dit niet wordt aanbevolen, als een autostoel wordt geïnstalleerd op een vooruit kijkende voorstoel met luchtzak, schakel dan de luchtzak uit of beweeg de voertuigstoel zo ver mogelijk weg van de luchtzak. Raadpleeg de eigenaarshandleiding van het voertuig voor verdere informatie.

1. Voer de voertuigriem door de twee vooruit kijkende riemgleuven van het voertuig aan de achterkant van de autostoel. 19
2. Steek de gesp tong van het voertuig in de gesp. 20
3. Trek aan de schouderriem om de autostoel goed en veilig te plaatsen terwijl de autostoel stevig in de voertuigstoel wordt gedrukt. 21
4. Open het afsluitapparaat en voer de schouderveiligheidsriem van het voertuig er doorheen. 22
! Controleer dit door het autostoeltje heen weer te bewegen bij de riemsleuf (autostoeltje mag niet meer dan 25 mm/1 inch bewegen).

De gemonteerde veiligheidsgordel wordt getoond in 23.

- ! De schouderriem van het voertuig gaat door het afsluitapparaat. 23 - 1
- ! De taillieriem van het voertuig gaat door de vooruit kijkende riemgleuven van het voertuig. 23 - 2
- ! De gesp tong van het voertuig is juist vastgemaakt in de gesp, zoals weergegeven in. 23 - 3

ii. Uw kind in het autostoeltje vastmaken

Opmerking

1. De babylichaamsondersteuning niet gebruiken wanneer het autostoeltje wordt geïnstalleerd in de voorwaarts georiënteerde peutermodus.
2. Installeer het autostoeltje op de autozitting en zet daarna het kind in het autostoeltje.
3. Controleer nadat het kind in het autostoeltje is gezet, opnieuw of the schouderharnasbanden op de juiste hoogte zijn. Raadpleeg Zie Pag. 49 (Hoogteafstelling voor hoofdsteun en schouderharnasbanden).

1. Trek de webbingafsteller omhoog 13 - 1, terwijl u de schouderharnasbanden naar de juiste lengte trekt. 13 - 2
2. Druk de rode knop omlaag om de gesp los te maken. 14
3. Laat de harnasbanden aan de linker en rechter kanten van het autostoeltje. 24
4. Zet het kind in het autostoeltje en maak de gesp vast. 17
! Controleer nadat het kind in het stoeltje is gezet opnieuw of de schouderharnasbanden op de juiste hoogte zijn. Raadpleeg Zie Pag. 49 (Hoogteafstelling voor hoofdsteun en schouderharnasbanden).
5. Trek de afstelwebbing omlaag en stel het harnas af zodat uw kind stevig vast zit. 25
! Zorg ervoor dat de ruimte tussen het kind en de riemen van het schoudergareel ongeveer de dikte van een hand is. 25

Kindermodus

(voor kind 15-25 kg/3-7 jaar oud)

Referentieleeftijd 3-7 jaar oud

Stoelpositie Standen 1-2 (met top driehoek en een rode driehoek uitgelijnd 5).

i. Veranderen van peuterstand (modus) naar jongerenstand

1. Druk de rode knop omlaag om de gesp los te maken. 14
2. Verwijder de peuter lichaamsondersteuning en het kruiskussen.
3. Maak de knipsluitingen 26 - 1 en de haak en oog sluiting op het zitkussen los. 26 - 2
4. Til de bovenste flap van het zitkussen omhoog en trek de onderste flap naar voren. Berg vervolgens de schouderriemen 26 - 3 en de gesp tongen op in hun opbergruimtes. 26 - 4
5. Trek de gesp door de gleuf in het zitkussen en berg vervolgens de gesp op in zijn opbergruimte. 26 - 5
6. Breng de knipsluitingen opnieuw aan 26 - 1 en de haak en oog sluiting 26 - 2 om het zitkussen te herwinnen. 27
! Voer bovenstaande stappen in omgekeerde volgorde uit om van jongerenmodus (stand) naar peuterstand te gaan.

ii. Installatie voor vooruit kijkende jongerenstand

Opmerking

1. Gebruik de veiligheidsgordel van de auto alleen wanneer het autostoeltje wordt geïnstalleerd in de voorwaarts georiënteerde kindermodus. Gebruik de babylichaamsondersteuning, schouderbanden of kruisband niet. Berg de schouderbanden, gesp en gesp tongen op in de opslagcompartimenten ervoor. **26**
! Alhoewel dit niet wordt aanbevolen, als een autostoel wordt geïnstalleerd op een vooruit kijkende voorstoel met luchtzak, schakel dan de luchtzak uit of beweeg de voertuigstoel zo ver mogelijk weg van de luchtzak. Raadpleeg de eigenaarshandleiding van het voertuig voor verdere informatie.
2. Stel de schouderharnasbanden op de juiste lengte af voordat u de schouderbanden en gesp in de opslagcompartimenten ervoor stopt. **13**
3. Stel de autostoel bij in de juiste achteruit leunende stand (alleen standen 1-2 zijn aanvaardbaar voor de vooruit kijkende jongerenstand). Hoekindicatie: Met de top driehoek en een rode driehoek uitgelijnd **5**. Raadpleeg [Zie Pag. 49](#) (Bijstelling achteruit leunen).
4. Wanneer de voertuigriemen worden geïnstalleerd en bijgesteld, zorg er dan voor dat zowel de schouderriem en de taillieriem niet gedraaid zijn en het juist functioneren van de voertuigriemen niet verhinderen. veiligheidsgordel juist te plaatsen.

1. Place your child in the car seat. Check whether the shoulder belt guides are at proper height. Please refer to [Raadpleeg Zie Pag. 49](#) (Hoogtebijstelling voor hoofdondersteuning en schoudergareelriemen).
2. Installeer de schouderriemen van het voertuig door de schouder riemgeleiders van het voertuig **28** - 1 en voer de taillieriem van het voertuig door de taillieriemgleuven van het voertuig zoals weergegeven in **28** - 2. Steek de riemtong van het voertuig in de gesp.
! De schouderriem moet door de schouderriemgeleider gaan. **29** - 1
! De taillieriem moet door de zittinggleuven gaan. **30** - 1
! De gesp tong van het voertuig is juist vastgemaakt in de gesp, zoals weergegeven in. **30** - 2
! Gebruik nooit een 2-punt voertuigriem over de voorkant van het kind. **31** - 1
! Gebruik de schouderriem van het voertuig niet los of onder de arm van het kind geplaatst. **31** - 2
! Gebruik de schouderriem van het voertuig niet achter de rug van het kind. **31** - 3
! Laat het kind niet in de autostoel naar beneden glijden. **31** - 4

Assemblage zachte goederen

1. Verwijder de peuter lichaamsondersteuning en het kruiskussen.
2. Druk de rode knop omlaag om de gesp los te maken. **14**
3. Maak de haak en oog sluiting los op de hoofdondersteuning **26** - 2 van de gleuven in de schouderriemgeleiders van het voertuig, verwijder vervolgens de bedekking van de hoofdondersteuning.
4. Maak de knipsluitingen aan de zijkanten van het zitkussen los. **26** - 1
5. Maak de elastieken tabs van de zitschelp los, die zich achter de hoofdondersteuning bevinden.
6. Maak het stoffen hulpstuk los van de bovenste achterkant van de zitschelp.
7. Trek de gesp door de gleuf in het zitkussen en verwijder vervolgens het zitkussen uit de zitschelp.

De zachte goederen kunnen opnieuw geassembleerd worden door bovenstaande stappen in omgekeerde volgorde uit te voeren.

! Raadpleeg [Zie Pag. 52](#) (Omzetten van peuterstand naar jongerenstand) voor het juist doorvoeren van het gareel door het zitkussen.

Accessories

De accessoires kunnen ook seraparat worden gekocht of kunnen niet beschikbaar afhankelijk van de regio zijn.

Gebruik van de kap

zie afbeeldingen **32** - **37**

- ! Gebruik deze kap alleen met het Stages-autozitje.
- ! De kap kan worden gebruikt voor zowel vooruit als achteruit kijkende modus.

Verzorging en onderhoud

- ! Verwijder bij gebruik van het autostoeltje in peuter of kindermodus de babylichaamsondersteuning en berg dit ergens op zodat het kind er niet bij kan.
- ! Was de zachte artikelen in een wasmachine met koud water onder 30° C.
- ! De zachte materialen niet strijken.
- ! De zachte materialen niet bleken of chemisch reinigen.
- ! Gebruik geen onverdund neutraal wasmiddel, benzine of ander organisch oplosmiddel om het autostoeltje te wassen. Dit kan schade aan het autostoeltje toebrengen. Gebruik alleen milde, zachte wasmiddelen met water en een zachte doek om de schelp van de autostoel, het gareel en de bedekkingen van de schouderriemen te reinigen.
- ! De schouderriemen van het gareel kunnen niet worden verwijderd. Reinig alleen met een zacht wasmiddel, water en een zachte doek.
- ! Wring de zachte materialen niet met veel kracht om ze te drogen. Dit kan de zachte materialen kreuken.
- ! Laat de zachte materialen alleen in de schaduw aan de lijn drogen. Gebruik geen droogtrommel om de zachte materialen te drogen.
- ! Verwijder de autostoel uit het voertuig als de stoel voor langere tijd niet wordt gebruikt. Berg de autostoel op een koele, droge plaats op waar het kind er niet bij kan.

- ! Verwijder schuimrubberen inzetstuk uit de lichaamsondersteuning voor kleine kinderen alvorens deze met een machine te wassen. Raadpleeg [Illustratie](#) wanneer het schuimrubberen inzetstuk opnieuw wordt teruggezet in de lichaamsondersteuning voor kleine kinderen (peuters).

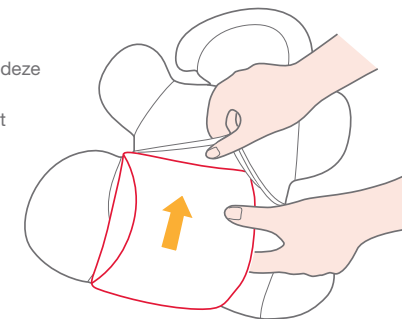

Notities

Notities

DE Herzlichen Glückwunsch

Sie haben einen qualitativ hochwertigen, voll zertifizierten Kindersitz erworben. Dieses Produkt ist für Kinder bis zu einem Gewicht von 25 kg (bis zu etwa 7 Jahre alt) geeignet. Lesen Sie sich diese Bedienungsanleitung gründlich durch und befolgen Sie die Montageanweisungen. Das ist die EINZIGE Art und Weise wie Sie Ihr Kind im Falle eines Unfalls vor schweren Verletzungen oder dem Tod schützen können und wie Sie Ihrem Kind die Benutzung des Sitzes angenehm gestalten können.

Bitte Beachten

Stellen Sie sicher, dass Ihr Fahrzeug mit einem Dreipunktgurt mit Straffer ausgestattet ist. Sicherheitsgurte können je nach Hersteller, Herstellungsdatum und Fahrzeugtyp von unterschiedlicher Gestaltung und Länge sein. Dieser Kindersitz ist nur zum Einsatz in Fahrzeugen geeignet, die mit einem Dreipunktgurt mit Straffer ausgestattet sind und mit der europäischen Regelung UN/ECE Nr. 16 oder einer anderen äquivalenten Norm im Einklang stehen.

Bitte heben Sie die Bedienungsanleitung im Ablagefach an der rückseitigen Abdeckung zum Nachschlagen auf.

Inhaltsverzeichnis

Warnhinweise	61
Montagemodus	62
Bei der Montage zu beachten	62
Einstellung des Neigungswinkels	63
Höheneinstellung der Kopfstütze und der Schultergurte	63
Säuglingsmodus	63
Für Kinder bis zu 18 kg / Neugeborene bis 4 Jahr alt	
i Montage für rückwärts gerichteten Säuglingsmodus	63
ii Sicheres Anschnallen Ihres Kindes im Kindersitz	64
Kleinkindmodus	65
Für Kinder von 9-18 kg / 1-4 Jahre alt	
i Installation for Forward-Facing Toddler Mode	65
ii Securing your Child in the Car Seat	66
Jungkindmodus	66
Für Kinder von 15-25 kg / 3- 7 Jahre alt	
i Konvertierung vom Kleinkind- zum Jungkindmodus	66
ii Montage für nach vorne gerichteten Jungkind-Modus	67
Anbringen der Polsterungen/Bezüge	67
Accessories	68
Wartung und Pflege	68

Notfall

Im Falle eines Notfalls oder Unfalls ist es am wichtigsten, dass Ihr Kind umgehend erste Hilfe erhält und medizinisch versorgt wird.

DE Produktinformationen

Lesen Sie sich sämtliche Anweisungen in dieser Anleitung durch, bevor Sie dieses Produkt verwenden. Bei etwaigen Fragen, wenden Sie sich bitte direkt an den Händler.

Dies ist ein "Universal"-Kindersitz. Er ist im Einklang mit der europäischen Regelung Nr. ECE 44, 04 samt Ergänzungen und Änderung zur allgemeinen Verwendung in Fahrzeugen zugelassen und passt in die meisten, aber nicht alle, Autositze.

Produkt	Gruppe 0+/1/2 Kindersitz
Modèle	C0925
Convient pour	Kinder, die bis zu 25 kg wiegen (bis zu etwa 7 Jahre alt)
Gewichtsguppe	0+ / 1 / 2
Materialien	Kunststoffe, Metall, Stoff
Patent-Nr.	Andere Patente angemeldet
Markenname	Joie
Website	www.joiebaby.com
Hersteller	Joie Children's Products (UK) Limited

Zu den äußeren Polsterungen/Polsterbezügen zählen u. a. Sitzkissen, Schrittgurtkissen, Kopfstütze und Säuglingskörperstütze. Bitte stellen Sie sicher, dass keine Teile fehlen. Falls etwas fehlen sollte, wenden Sie sich bitte an den Händler.

Ersatzteilliste

1	Höhenverstellbare Kopfstütze	12	Ver- u. Entriegelungsvorrichtung
2	Sitzkissen	13	Kopfstützeneinstellungsgriff
3	Gurtschloss	14	Fahrzeugschultergurttaussparung für nach hinten gerichteten Sitz
4	Schultergurt-Einstellungsabdeckung	15	Hintere Abdeckung
5	Schultergurtbaneinsteller	16	Bedienungsanleitungsaufbewahrungsfach
6	Neigungswinkeleinstellungsgriff	17	Unterteil
7	Gurtbandeinsteller	18	Kindersitz-Gehäuse
8	Schrittgurtkissen	19	Fahrzeuggurtaussparung für nach vorne gerichteten Sitz
9	Schultergurt	20	Aussparung für Fahrzeugbeckengurt
10	Schultergurtabdeckungen	21	Fahrzeugschultergurtführung
11	Säuglingskörperstütze	22	Befestigungsstück für Kindersitzpolsterung

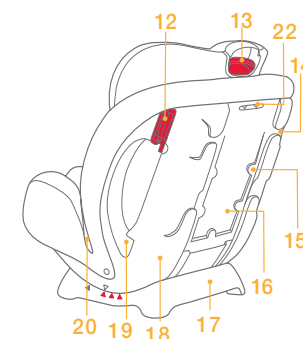
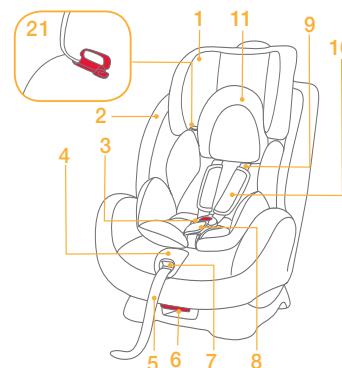

Zubehör

(im Ankauf eventuell nicht enthalten)

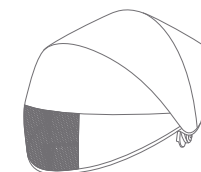

Schutzrollo



DE Warnhinweise

- ! KEIN Kindersitz kann im Falle eines Unfalls vollständigen Schutz vor Verletzungen garantieren. Die ordnungsgemäße Verwendung dieses Kindersitzes reduziert jedoch das Risiko einer schweren Verletzung oder des Todes Ihres Kindes.
- ! Dieser Kindersitz ist AUSSCHLIESSLICH für Kinder, die bis zu 25 kg wiegen (bis zu etwa 7 Jahre alt) ausgelegt.
- ! Dieser Kindersitz DARF ERST verwendet bzw. montiert werden, wenn Sie die Anweisungen in dieser Anleitung und in der Bedienungsanleitung Ihres Fahrzeugs durchgelesen und sie verstanden haben.
- ! Dieser Kindersitz DARF NUR installiert bzw. verwendet werden, wenn alle Anweisungen und Warnungen in dieser Anleitung befolgt werden; andernfalls setzen Sie Ihr Kind einem hohen Verletzungs- bzw. Todesfallsrisiko aus.
- ! ES IST UNTERSAGT, an diesem Kindersitz Modifikationen vorzunehmen oder ihn gemeinsam mit Komponenten bzw. Teilen anderer Hersteller zu verwenden.
- ! Wenn dieser Kindersitz beschädigt ist oder Teile fehlen, darf er NICHT benutzt werden.
- ! Lassen Sie Ihr Kind NIEMALS unbeaufsichtigt in diesem Kindersitz.
- ! Stellen Sie sicher, dass Ihr Kind KEINE übergroße Kleidung trägt wenn es in diesem Kindersitz sitzt. Diese verhindert sonst u. U., dass Sie Ihr Kind ordnungsgemäß und sicher mit den Gurten absichern können.
- ! Belassen Sie diesen Kindersitz NICHT ohne eingerasteten Gurt oder andere Gegenstände ungesichert in Ihrem Fahrzeug. Nicht gesicherte Gegenstände können sich verlagern oder herumbewegen und bei einer scharfen Kurve, einem plötzlichen Anhalten oder einer Kollision u. U. Fahrzeuginsassen verletzen. Entfernen Sie den Kindersitz aus dem Fahrzeug, wenn er nicht regelmäßig verwendet wird.
- ! Platzieren Sie diesen Autositz nicht in einer Sitzposition, wo ein aktiver Front-Airbag installiert ist, wenn Ihr Kind der Rückseite zugewendet ist.
- ! Verwenden Sie NIEMALS einen gebrauchten Kindersitz oder einen Kindersitz, über dessen Vergangenheit Sie nichts wissen, da er strukturelle Schäden aufweisen könnte, die die Sicherheit Ihres Kindes gefährden könnten.
- ! Verwenden Sie NIEMALS Stricke oder Hilfsmittel, um den Kindersitz im Fahrzeug abzusichern oder um Ihr Kind im Kindersitz zu sichern. Verwenden Sie nur den Sicherheitsgurt des Fahrzeugs, um den Kindersitz in Fahrzeug abzusichern.
- ! Die Teile dieses Kindersitzes dürfen niemals geschmiert werden.
- ! Immer das Kind im Kindersitz sichern, während es sich im Fahrzeug befindet, sogar während kurzen Fahrten, denn die meisten Unfälle passieren während dieser kurzen Fahrten.
- ! Verwenden Sie diesen Autositz in den Gruppen 0+, 1 NICHT länger als 7 Jahre nach dem Kaufdatum, und verwenden diesen Autositz in Gruppe 2 nicht länger als 10 Jahre nach dem Kaufdatum, denn Einzelteile könnten im Laufe der Zeit oder aufgrund von Sonnenbestrahlung schwächer werden und bei einem nicht ihre volle Leistung erbringen.
- ! Dieser Kindersitz DARF NICHT als ein normaler Stuhl verwendet werden, da er umfallen und das Kind verletzen könnte.
- ! Bitte schützen Sie diesen Kindersitz von direkter Sonneneinstrahlung fern, da er andernfalls u. U. zu heiß für die Haut des Kindes wird. Fühlen Sie immer erst die Temperatur des Sitzes, bevor Sie Ihr Kind in ihn hineinsetzen.
- ! Dieser Kindersitz DARF NICHT ohne die Polsterung verwendet werden.
- ! Die Polsterung sollte nur mit vom Hersteller empfohlener ersetzt werden. Die Polsterung stellt einen integralen Bestandteil der Funktion des Kindersitzes dar.
- ! Es dürfen NUR die empfohlenen Innenkissen in diesen Kindersitz gelegt werden.
- ! Dieser Kindersitz DARF NICHT mit einem Kind darin getragen werden.
- ! Dieser Kindersitz DARF NICHT weiter verwendet werden, wenn er an einem mittleren oder schweren Zusammenstoß beteiligt war. Er muss umgehend ersetzt werden, da er u. U. unsichtbaren, strukturellen Schaden durch den Zusammenstoß erlitten hat.
- ! Bei Fragen zu Wartung, Reparatur und Austausch von Teilen, wenden Sie sich bitte an den Händler.
- ! Unter den folgenden Bedingungen darf dieser Kindersitz NICHT installiert werden:
 1. Fahrzeugsitze mit Zweipunktgurten.
 2. Fahrzeugsitze, die relativ zur Fahrtrichtung des Fahrzeugs seitwärts oder rückwärts zeigen.
 3. Fahrzeugsitze, die während der Installation instabil sind.
- ! Stellen Sie sicher, dass der Kindersitz so installiert ist, dass keines seiner Teile bewegliche Sitze oder das Schließen/Öffnen der Fahrzeugtüren beeinträchtigt.

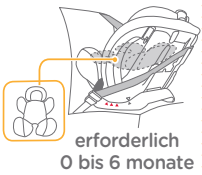
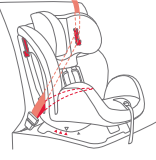
Montage-Modi

Gruppe	Gewicht des Kindes	Montage-modus	Abbildung zur Montage	Referenzalter	Sitzstellung	Sitzkissenanweisungen
0+	Weniger als 18kg	Rückwärts gerichteter Modus mit Säuglingskörperstütze / Säuglingsmodus		Weniger als 4 Jahre	Position 4 4	Die Säuglingskörperstütze muss verwendet werden, um das Kind sicher zurückzuhalten oder um den Säugling ordnungsgemäß im Kindersitz zu positionieren 0 bis 6 Monate
1	9 bis 18 kg	Nach vorne gerichteter Modus / Kleinkindmodus		1 bis 4 Jahre	Position 1-3 1 2 3	Kleinkindkörperstütze entfernen (Kleinkindkörperstütze darf bei Kindern, die mehr als 6 Monate alt sind, nicht verwendet werden)
2	15 bis 25 kg	Nach vorne gerichteter Modus / Jungkindmodus		3 bis 7 Jahre	Position 1-3 1 2	Schultergurtabdeckungen, Schrittgurt und Säuglingskörperstütze entfernen (an passenden Aufbewahrungsorten unterbringen)

Wichtig

1. Sowohl der Kleinkind- als auch der Jungkindmodus dürfen ERST verwendet werden, WENN das Kind MEHR ALS 9 kg wiegt. Für ein Kind unter 9 kg stellt der Kindersitz im Kleinkind- oder Jungkindmodus eine Gefahr dar.
2. Wenn das Kind sowohl für den vorwärts als auch den rückwärts gerichteten Modus in Frage kommt, empfehlen wir, diesen Kindersitz im rückwärts gerichteten Modus zu installieren, da dies sicherer ist.

Bei der Montage zu beachten

- ! Dieser Kindersitz DARF NICHT auf Fahrzeugsitzen mit Zweipunktsicherheitsgurten mit Straffer installiert werden. 1
- ! Dieser Kindersitz ist nur für Fahrzeugsitze mit Dreipunktsicherheitsgurten mit Straffer geeignet. 2
- ! Dieser Kindersitz DARF NICHT in Fahrzeugsitzen installiert werden, die seitwärts 3 oder rückwärts 4 zeigen, relativ zur Fahrtrichtung des Fahrzeugs.
- ! Platzieren Sie diesen Autositz nicht in einer Sitzposition, wo ein aktiver Front-Airbag installiert ist, wenn Ihr Kind der Rückseite zugewendet ist. Tod oder schwere Verletzungen können u. U. auftreten 3. Bitte schlagen Sie in der Bedienungsanleitung Ihres Fahrzeugs weitere Informationen nach.
- ! Wir empfehlen, diesen Kindersitz auf einem Rücksitz zu installieren. 3

Einstellung des Neigungswinkels

Drücken Sie den Neigungswinkeleinstellungsgriff **4 - 1**, und justieren Sie den Kindersitz in die gewünschte Position **4 - 2**. Eine Darstellung der Liegepositionen findet sich in **5**.

Es gibt drei Lehnenpositionseinstellungen (1-3) für den nach vorne gerichteten Kleinkindmodus sowie zwei Lehnpositionen (1-2) für den Jungkindmodus **5**. Die Lehnposition 4 ist für den rückwärts gerichteten Säuglingsmodus **5**.

Neigungsanzeige: mit dem oberen Dreieck und den unteren Dreiecken aneinander ausgerichtet **5**.

Höheneinstellung

(der Kopfstütze und der Schultergurte)

Bitte stellen Sie die Kopfstütze und die Schultergurte entsprechend der Größe des Kindes auf die passende Höhe ein.

! Bei Verwendung im rückwärts gerichteten Säuglingsmodus müssen sich die Schultergurtausparungen auf gleicher Höhe wie oder etwas unterhalb der Schultern des Kindes befinden. **6 - 1**

! Bei Verwendung im rückwärts gerichteten Kleinkindmodus müssen sich die Schultergurtausparungen auf gleicher Höhe wie oder etwas oberhalb der Schultern des Kindes befinden. **6 - 2**

! Bei Verwendung im rückwärts gerichteten Jungkindmodus müssen sich die Schultergurtschlitzte auf gleicher Höhe wie oder etwas oberhalb der Schultern des Kindes befinden. **6 - 3**

Falls sich die Schultergurte nicht auf der richtigen Höhe befinden, kann das Kind bei einer Kollision u. U. aus dem Kindersitz geschleudert werden.

Drücken Sie den Kopfstützeinstellungsgriff **7 - 1** und heben oder senken Sie die Kopfstütze, bis sie in einer der fünf Stellungen einrastet.

Eine Darstellung der Kopfstützenpositionen findet sich in **7**.

Säuglingsmodus

(für Kinder bis zu 18 kg / Neugeborene bis 4Jahr alt)

Referenzalter Neugeborene bis 4 Jahr alt

Sitzstellung Position 4 (mit oberem Dreieck und blauem Dreieck aneinander ausgerichtet, wie in **5**).

! Bitte montieren Sie zuerst den Kindersitz auf dem Fahrzeugsitz und setzen Sie erst dann das Kind in den Kindersitz.

i. Montage für nach rückwärts gerichteten Säuglingsmodus

Hinweis

1. Justieren Sie zuerst den Kindersitz in die Lehnenposition 4. Neigungsanzeige: mit aneinander ausgerichtetem oberem Dreieck und blauem Dreieck **5**. Siehe Seite 61 (Einstellung des Neigungswinkels).
2. Stellen Sie sicher, dass die Schultergurte auf die richtige Höhe justiert sind, bevor Sie den Kindersitz installieren. Siehe Seite 61 (Höheneinstellung der Kopfstütze und der Schultergurte).
3. Stellen Sie bei der Installation und Justage der Fahrzeugsicherheitsgurte sicher, dass weder der Schultergurt des Fahrzeuges noch der Beckengurt des Fahrzeuges verdreht sind und die Sicherheitsgurte von der ordnungsgemäßen Funktion abhalten.

1. Säuglingskörperstütze entfernen.
! Der Fahrzeugbeckengurt muss unter der Säuglingskörperstütze hindurchgeführt werden.
2. Führen Sie den Fahrzeugbeckengurt **8 - 1** durch die Aussparungen für den Fahrzeugbeckengurt und rasten Sie dann die Zunge des Fahrzeuggurtschlusses in das Schloss ein **9**.
3. Ziehen Sie den Fahrzeugschultergurt **8 - 2** durch die beiden rückwärts weisenden Schultergurtaussparungen auf der Rückseite des Sitzgehäuses **10**.
! Der Fahrzeugschultergurt muss durch die rückwärts weisenden Schultergurtaussparungen geführt sein.
4. Ziehen Sie, während Sie den Kindersitz fest nieder und in den Fahrzeugsitz drücken **11 - 1**, am Fahrzeugsicherheitsgurt/Schultergurt, um den Kindersitz kräftig und sicher zu befestigen **11 - 2**.
! Bitte prüfen Sie, ob der Kindersitz fest und sicher installiert ist, indem Sie den Kindersitz am Fahrzeugsicherheitsgurt entlang vor und zurück bewegen. Bitte schlagen Sie in der Bedienungsanleitung Ihres Fahrzeugs weitere Informationen nach. (der Kindersitz sollte sich um nicht mehr als 25 mm bewegen).
Eine Darstellung eines korrekt angebrachten Fahrzeuggurtes findet sich in **12**.
! Der Fahrzeugbeckengurt wird durch die Beckengurtausparungen wie in gezeigt hindurchgeführt **12 - 1**.
! Der Fahrzeugschultergurt muss durch die rückwärts weisenden Fahrzeugschultergurtausparungen, wie in gezeigt, hindurch geführt werden **12 - 2**.
! Die Zunge des Fahrzeuggurtschlusses muss, wie in gezeigt, korrekt im Schloss eingerastet sein **12 - 3**.

ii. Sicherung Ihres Kindes im Kindersitz

Hinweis

1. Die Säuglingskörperstütze dient dem Schutz des Kindes. Bei Säuglingen im Alter von 0 – 6 Monaten muss eine Säuglingskörperstütze verwendet werden.
 2. Bitte installieren Sie zuerst den Kindersitz auf dem Fahrzeugsitz und setzen Sie erst dann das Kind in den Kindersitz.
 3. Prüfen Sie, nachdem Sie das Kind in den Sitz gesetzt haben, ob sich die Schultergurte auf der richtigen Höhe befinden. Siehe Seite 61 (Höheneinstellung der Kopfstütze und der Schultergurte).
1. Ziehen Sie den Gurtbandeinsteller **13 - 1**, hoch, während Sie die Schultergurte auf die passende Länge herausziehen. **13 - 2**
 2. Betätigen Sie die rote Taste, um das Gurtschloss zu entriegeln. **14**
 3. Platzieren Sie die Säuglingskörperstütze in den Kindersitz und belassen Sie die Gurte auf der linken bzw. rechten Seite des Kindersitzes. **15**
 4. Setzen Sie das Kind in den Kindersitz und führen Sie beide seine Arme durch die Gurte. **16**
! Nachdem das Kind sitzt, prüfen Sie erneut, ob sich die Schultergurte auf der richtigen Höhe befinden. Siehe Seite 61 (Höheneinstellung der Kopfstütze und der Schultergurte).
 5. Rasten Sie das Gurtschloss ein. **17**
 6. Ziehen Sie das Einstellungsgurtband herunter und justieren Sie den Gurt so, dass Ihr Kind gut gesichert ist. **18**
! Stellen Sie sicher, dass der Raum zwischen dem Kind und dem Schultergurt in etwa der Dicke einer Hand entspricht. **18**

Kleinkindmodus

(für Kinder von 9 bis 18 kg / 1 bis 4 Jahre alt)

Referenzalter 1 bis 4 Jahre alt

Sitzstellung Position 1-3 (mit oberem Dreieck und rotem Dreieck aneinander ausgerichtet **5**).

! Bitte installieren Sie zuerst den Kindersitz auf dem Fahrzeugsitz und setzen Sie erst dann das Kind in den Kindersitz.

i. Installation für vorwärts gerichteten Kleinkindmodus

Hinweis

- Justieren Sie bitte den Kindersitz in die korrekte Lehnposition (3 Positionen für vorwärts gerichteten Kleinkindmodus). Neigungsanzeige: mit aneinander ausgerichtetem oberem Dreieck und rotem Dreieck **5**. Siehe Seite 61 (Einstellung des Neigungswinkels).
! Der Sitzwinkel muss vor der Installation des Kindersitzen im Fahrzeug ausgewählt sein. Es ist nicht vorgesehen, dass der Sitzwinkel eingestellt wird, während der Kindersitz im Fahrzeug montiert wird. Eine Justierung des Sitzwinkels während der Installation des Kindersitzes in das Fahrzeug kann die Sicherheitsgurte des Fahrzeugs lockern und u. U. bei einem Unfall eine schwere Verletzung oder gar Todesfolgen zur Folge haben.
- Bitte justieren Sie die Schultergurte auf die passende Höhe bevor Sie den Kindersitz installieren. Siehe Seite 61 (Höheneinstellung der Kopfstütze und der Schultergurte).
- Stellen Sie bei der Installation und Justage der Fahrzeugsicherheitsgurte sicher, dass weder Schultergurt des Fahrzeuges noch der Beckengurt des Fahrzeuges verdreht sind und die Sicherheitsgurte von der ordnungsgemäßen Funktion abhalten.
! Obwohl wir dies nicht empfehlen, wenn Sie einen Kindersitz nach vorne ausgerichtet auf einen Vordersitz mit Airbag platzieren, sollten Sie den Airbag abschalten oder den Sitz soweit wie nur möglich nach hinten vom Airbag entfernt schieben. Bitte schlagen Sie in der Bedienungsanleitung Ihres Fahrzeugs weitere Informationen nach.

- Ziehen Sie den Fahrzeugschultergurt durch die beiden rückwärts weisenden Schultergurtausparungen auf der Rückseite des Sitzgehäuses. **19**
- Rasten Sie die Zunge des Fahrzeuggurtschlusses wie in gezeigt in das Schloss ein. **20**
- Ziehen Sie, während Sie den Kindersitz nieder und in den Fahrzeugsitz drücken, am Fahrzeugschultergurt, um den Kindersitz kräftig und sicher zu befestigen. **21**
- Öffnen Sie die Verriegelungsvorrichtung und führen Sie den Fahrzeugsicherheitsgurt hindurch. **22**
! Bitte prüfen, indem Sie den Kindersitz an der Gurtaussparung vor und zurück bewegen (der Kindersitz sollte sich um nicht mehr als 25 mm bewegen).

Eine Darstellung des installierten Sicherheitsgurts findet sich in **23**.

- ! Der Fahrzeugschultergurt ist durch die Verriegelungsvorrichtung hindurchgeführt. **23** - 1
- ! Der Fahrzeugbeckengurt verläuft durch die nach vorne weisenden Gurtaussparungen für den Fahrzeuggurt. **23** - 2
- ! Die Zunge des Fahrzeuggurtschlusses muss, wie in gezeigt, korrekt im Schloss eingerastet sein. **23** - 3

ii. Sicherung Ihres Kindes im Kindersitz

Hinweis

- Bei der Montage des Kindersitzes im vorwärts gerichteten Kleinkindmodus darf die Säuglingskörperstütze nicht verwendet werden.
 - Bitte installieren Sie zuerst den Kindersitz auf dem Fahrzeugsitz und setzen Sie erst dann das Kind in den Kindersitz.
 - Prüfen Sie, nachdem Sie das Kind in den Sitz gesetzt haben, erneut, ob die Schultergurte auf die richtige Höhe eingestellt sind, siehe Seite 61 (Höheneinstellung der Kopfstütze und der Schultergurte).
- Ziehen Sie den Gurtbandeinsteller **18** - 1, hoch, während Sie die Schultergurte auf die passende Länge herausziehen. **18** - 2
 - Betätigen Sie die rote Taste, um das Gurtschloss zu entriegeln. **14**
 - Platzieren Sie die Gurte auf der linken bzw. rechten Seite des Kindersitzes. **24**
 - Setzen Sie das Kind in den Kindersitz und rasten Sie das Gurtschloss ein. **17**
! Nachdem das Kind sitzt, prüfen Sie erneut, ob sich die Schultergurte auf der richtigen Höhe befinden. Siehe Seite 61 (Höheneinstellung der Kopfstütze und der Schultergurte).
 - Ziehen Sie das Einstellungsgurtband herunter und justieren Sie den Gurt so, dass Ihr Kind gut gesichert ist. **25**
! Stellen Sie sicher, dass der Raum zwischen dem Kind und dem Schultergurt in etwa der Dicke einer Hand entspricht. **25**

Jungkindmodus

(für Kinder von 15 bis 25 kg / 3 bis 7 Jahre alt)

Referenzalter 3 bis 7 Jahre alt

Sitzstellung Positionen 1-2 (mit oberem Dreieck und einem rotem Dreieck zueinander ausgerichtet **5**).

i. Konvertierung vom Kleinkind- zum Jungkindmodus

- Betätigen Sie die rote Taste, um das Gurtschloss zu entriegeln. **14**
- Entfernen Sie die Säuglingskörperstütze und das Schrittkissen.
- Öffnen Sie die Schnappverschlüsse **26** - 1 sowie die Haken- und Klettverschlüsse auf dem Sitzkissen. **26** - 2
- Heben Sie die obere Lasche des Sitzkissens hoch und ziehen Sie die untere Lasche nach vorne. Bewahren Sie dann anschließend die Schultergurte **26** - 3 und Schlosszungen in ihren Aufbewahrungsfächern. **26** - 4
- Ziehen Sie die Schlosszunge durch die Aussparung im Sitzkissen und bewahren Sie sie in ihrem Aufbewahrungsfach. **26** - 5
- Schnappen Sie die Schnappverschlüsse **26** - 1 sowie die Haken- und Klettverschlüsse wieder zu **26** - 2 um das Sitzkissen wieder an seinen Platz zu bringen. **27**
! Wenn Sie den Modus vom Kleinkindmodus wieder zurück in den Jungkindmodus setzen wollen, einfach die obigen Schritte in umgekehrter Reihenfolge befolgen.

ii. Montage für nach vorne gerichteten Jungkindmodus

Hinweis

- Bei Installation des Kindersitzes im vorwärts gerichteten Jungkindmodus darf nur der Fahrzeugsicherheitsgurt verwendet werden. Die Säuglingskörperstütze, die Schultergurte und der Schrittgurt dürfen nicht verwendet werden. Bitte bringen Sie die die Schultergurte, Gurtschlösser und Schlosszungen in ihren Aufbewahrungsfächern unter. **26**
! Obwohl wir dies nicht empfehlen, wenn Sie einen Kindersitz nach vorne ausgerichtet auf einen Vordersitz mit Airbag montieren, sollten Sie den Airbag abschalten oder den Autositz soweit wie nur möglich nach hinten vom Airbag entfernt schieben. Bitte schlagen Sie in der Bedienungsanleitung Ihres Fahrzeugs weitere Informationen nach.
- Bitte justieren Sie die Schultergurte auf die passende Länge bevor Sie die Schultergurte und Gurtschlösser in ihren Aufbewahrungsfächern unterbringen. **13**
- Bitte justieren Sie den Kindersitz auf die passende Neigung (Nur Positionen 1 – 2 sind für vorwärts gerichteten Jungkindmodus akzeptabel). Neigungswinkelanzeige: Oberes Dreieck und rotes Dreieck zueinander ausgerichtet **5**. Siehe Seite 61, (Justierung des Neigungswinkels/ Lehnposition).
- Stellen Sie bei der Installation und Justage der Fahrzeugsicherheitsgurte sicher, dass weder Schultergurt des Fahrzeuges noch der Beckengurt des Fahrzeuges verdreht sind und die Sicherheitsgurte von der ordnungsgemäßen Funktion abhalten.

- Setzen Sie Ihr Kind in den Kindersitz. Prüfen Sie, ob sich die Schultergurtführungen auf der richtigen Höhe befinden. Auf Seite 61 finden Sie mehr Informationen (Höheneinstellung der Kopfstütze und Schultergurte).
- Führen Sie den Fahrzeugschultergurt durch die Fahrzeugschultergurtführung **28** - 1 und führen Sie den Fahrzeugbeckengurt durch die in **28** - 2. gezeigte Fahrzeugbeckengurtführungen. Die Zunge des Fahrzeuggurtes in das Gurtschloss einrasten lassen.
! Der Schultergurt muss durch die Schultergurtführung geführt werden. **29** - 1
! Der Beckengurt muss durch die Sitzschlitze geführt werden. **30** - 1
! Die Zunge des Fahrzeuggurtenschlösses muss, wie in gezeigt, korrekt im Schloss eingerastet sein. **30** - 2
! Verwenden Sie niemals einen Zweipunktgurt quer über die Vorderseite des Kindes. **31** - 1
! Der Schultergurt darf weder lose noch unter dem Arm des Kindes positioniert verwendet werden. **31** - 2
! Der Schultergurt darf nicht hinter dem Rücken des Kindes entlang geführt werden. **31** - 3
! Sie dürfen dem Kind nicht gestatten, im Kindersitz nach unten zu rutschen. **31** - 4

Anbringen der Polsterungen/Bezüge

- Entfernen Sie die Säuglingskörperstütze und das Schrittkissen.
 - Betätigen Sie die rote Taste, um das Gurtschloss zu entriegeln. **14**
 - Nehmen Sie den Klettverschluss der Kopfstütze von den Aussparungen in den Fahrzeugschultergurtführungen **26** - 2 ab und entfernen Sie dann die Abdeckung der Kopfstütze.
 - Öffnen Sie die Schnappbefestigungen an den Seiten des Sitzkissens. **26** - 1
 - Nehmen Sie die sich hinter der Kopfstütze befindlichen elastischen Laschen vom Sitzgehäuse ab.
 - Nehmen Sie das Befestigungsstück zur Befestigung des Stoffs von der oberen hinteren Hälfte des Sitzgehäuses ab.
 - Ziehen Sie die Zunge durch die Aussparung im Sitzkissen und nehmen Sie das Sitzkissen vom Sitzgehäuse.
- Bezüge können in umgekehrter Reihenfolge entsprechend der obigen Schritte wieder angebracht werden.
- ! Weitere Informationen zur ordnungsgemäßen Führung des Gurtes durch das Sitzkissen finden Sie auf Seite 64 (Konvertierung vom Kleinkind- zum Jungkindmodus).

Accessories

Zubehör kann separat verkauft werden oder nicht verfügbar ist, hängt von der Region.

Schutzrollomontage

siehe Bilder **32** - **37**

- ! Gebruik deze kap alleen met het Stages-autozitje.
- ! De kap kan worden gebruikt voor zowel vooruit als achteruit kijkende modus.

Wartung und Pflege

- ! Entfernen Sie bei Verwendung des Kindersitzes im Kleinkind- oder Jungkindmodus bitte die Säuglingskörperstütze und bewahren Sie sie an einer Stelle auf, die dem Kind nicht zugänglich ist.
- ! Bitte waschen Sie die Polsterungen/Bezüge in kaltem Wasser, dessen Temperatur 30 °C nicht übersteigt.
- ! Die Bezüge dürfen nicht gebügelt werden.
- ! Die Polsterungen dürfen weder gebleicht noch chemisch gereinigt werden.
- ! Zur Reinigung des Kindersitzes dürfen weder unverdünnte neutrale Reinigungsmittel noch Benzin oder andere organische Lösungsmittel verwendet werden. Verwenden Sie nur ein weiches Tuch mit mildem Reinigungsmittel und Wasser, um das Gehäuse des Kindersitzes und die Schultergurte sowie die Abdeckungen zu reinigen.
- ! Die Schultergurte können nicht entfernt werden. Nur mit mildem Reinigungsmittel, Wasser und einem weichen Tuch reinigen.
- ! Die Polsterungen/Polsterbezüge dürfen zum Trocknen nicht mit Gewalt ausgewrungen werden. Dies könnte zum Knittern der Polsterungen/Polsterbezüge führen.
- ! Bitte hängen Sie die Polsterungen/Polsterbezüge nur im Schatten zum Trocknen auf. Verwenden Sie keinen Wäschetrockner, um die Polsterungen/Polsterbezüge zu trocknen.
- ! Bitte entfernen Sie den Kindersitz vom Fahrzeugsitz, wenn er längere Zeit nicht benutzt wird. Bewahren Sie den Kindersitz an einem kühlen, trockenen Ort auf, der Ihrem Kind nicht zugänglich ist.
- ! Die Weichschaum-Einlage muss vor dem Waschen mit der Waschmaschine von der Säuglingskörperstütze entfernt werden. Weitere Informationen zur Wiedereinführung des Weichschaum-Einlage in die Säuglingskörperstütze finden Sie auf **Abbildung**.

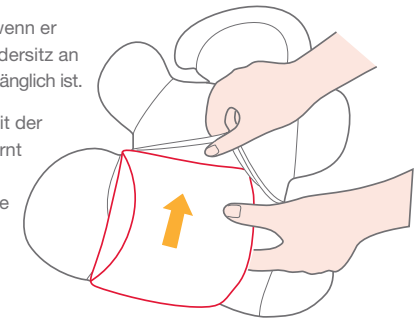

Notizen

Notizen

IT Congratulazioni

Avete acquistato un seggiolino bimbo per auto di alta qualità, omologato e sicuro. Questo prodotto è adatto ai bambini con peso massimo pari a 25 kg (fino a circa 7 anni di età o meno). Siete pregati di leggere attentamente il Libretto di istruzioni e di seguire i vari passaggi della relativa installazione. Questo è l'UNICO modo per proteggere il vostro bambino da lesioni gravi o mortali in caso di incidente e per garantirgli la necessaria comodità durante l'uso di questo prodotto.

Verifiche

Accertarsi che la vettura sia dotata di una cintura di sicurezza riavvolgibile con 3 punti di fissaggio. Le cinture di sicurezza possono differire nell'aspetto e nella lunghezza a seconda del produttore, del periodo di produzione e del tipo di vettura. Il seggiolino per auto può essere utilizzato solo nelle vetture dotate di una cintura di sicurezza riavvolgibile con 3 punti di fissaggio conforme al regolamento europeo UN/ECE n. 16 o ad altri standard equivalenti.

Conservare il Libretto di istruzioni nell'apposita tasca del telaio posteriore per un futuro utilizzo.

Indice

Avvertenze	73
Modalità di installazione	74
Aspetti relativi all'installazione	74
Regolazione della reclinazione	75
Regolazione dell'altezza del poggiatesta e delle cinghie delle spalle	75
Modalità "neonato"	75
18 per bambini <18 kg / neonati < 4 anno	
i Installazione per la modalità "neonato" rivolta verso la parte posteriore della vettura	75
ii Fissaggio del bambino al seggiolino per auto	76
Modalità "primi passi"	77
Per bambini tra 9-18 kg / 1-4 anni	
i Installazione per modalità "primi passi" rivolta verso la parte anteriore della vettura	77
ii Fissaggio del bambino al seggiolino per auto	78
Modalità "bimbo"	78
Per bambini tra 15-25 kg / 3-7 anni	
i Conversione dall'installazione per gruppo 1 all'installazione per gruppo 2	78
ii Installazione gruppo 2 nel senso di marcia	79
Montaggio dei componenti in tessuto	79
Accessories	80
Cura e manutenzione	80

Emergenza

In caso di emergenza o incidente, è assolutamente importante assicurarsi che il bambino riceva immediatamente la necessaria assistenza medica.

IT Informazioni sul prodotto

Leggere tutte le istruzioni contenute in questo libretto prima di utilizzare il prodotto. In caso di ulteriori domande, è consigliabile consultare direttamente il rivenditore.

Questo è un dispositivo di ritenuta di classe "Universal" ed è conforme al regolamento europeo n. 44, serie 04 e relative modifiche, per un uso generale su vetture, e può adattarsi a quasi tutti i modelli di sedili.

Prodotto	Seggiolino per auto, gruppo 0+/1/2
Modello	C0925
Adatto per	Bambini fino a 25 kg di peso (fino a circa 7 anni o meno)
Gruppo di massa	0+ / 1 / 2
Materiali	Plastica, metallo, tessuto
N. brevetto	Brevetto in corso
Nome marca	Joie
Sito Web	www.joiebaby.com
Produttore	Joie Children's Products (UK) Limited

I componenti in tessuto esterni comprendono l'imbottitura del seggiolino, l'imbottitura spartigambe, il poggiatesta e il supporto per neonato. Accertarsi che non manchi alcun elemento. Se manca qualcosa, è consigliabile contattare il rivenditore.

Elenco ricambi

1	Poggiatesta regolabile	13	Maniglia di regolazione del poggiatesta
2	Imbottitura del seggiolino	14	Passante per la sezione spalle delle cinture di sicurezza della vettura in modalità contraria al senso di marcia
3	Fibbia	15	Telaio posteriore
4	Copertura di regolazione delle cinghie	16	Tasca per il Libretto di istruzioni
5	Cinghia di regolazione dell'imbracatura	17	Base
6	Maniglia di regolazione della reclinazione	18	Guscio del seggiolino
7	Regolatore della cinghietta	19	Passante per le cinture di sicurezza della vettura in modalità senso di marcia
8	Imbottitura spartigambe	20	Passante per la sezione addominale delle cinture di sicurezza della vettura
9	Cinghia delle spalle	21	Passante per la sezione spalle delle cinture di sicurezza della vettura
10	Proteggi-cinghia per imbracatura delle spalle	22	Punto di attacco dei componenti in tessuto
11	Riduttore per neonato		
12	Dispositivo di sblocco		

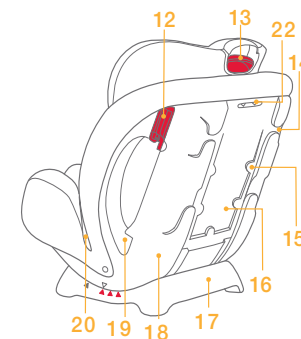
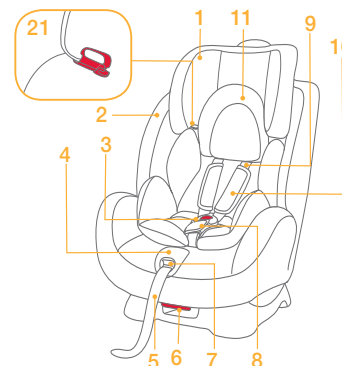

Accessori (potrebbero non essere inclusi)



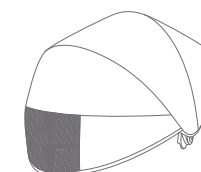



Copertura

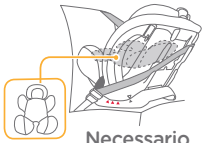

IT Avvertenze

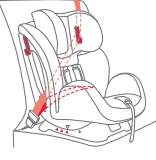
- ! NESSUN seggiolino per auto può garantire la protezione totale da lesioni in caso di incidente. Tuttavia, l'utilizzo corretto di questo seggiolino per auto consente di ridurre i rischi di lesioni gravi o mortali al proprio bambino.
- ! Questo seggiolino per auto è stato progettato SOLO per bambini fino a un massimo di 25 kg di peso (fino a circa di 7 anni o meno).
- ! NON utilizzare o installare questo seggiolino per auto prima di aver letto e compreso bene le istruzioni contenute nel presente libretto e nel libretto della vettura.
- ! NON installare o utilizzare questo seggiolino per auto senza attenersi alle istruzioni e alle avvertenze contenute nel presente libretto; diversamente, si rischia di esporre il bambino al pericolo di lesioni gravi o mortali.
- ! NON apportare modifiche al seggiolino per auto né utilizzarlo con componenti di altri produttori.
- ! NON utilizzare questo seggiolino per auto se presenta danni o parti mancanti.
- ! NON lasciare mai incustodito il bambino con questo seggiolino per auto.
- ! NON vestire il bambino con indumenti troppo grandi quando si utilizza il seggiolino. Diversamente, il bambino potrebbe non risultare legato in modo appropriato e sicuro alle cinghie dell'imbracatura.
- ! NON lasciare nella vettura il seggiolino o altri elementi slegati dalle cinture o non fissati. Gli elementi non fissati potrebbero spostarsi all'interno dell'abitacolo e provocare lesioni agli occupanti della vettura in caso di curve strette, arresti repentini o collisioni. Quando il seggiolino non viene utilizzato regolarmente, è consigliabile rimuoverlo dalla vettura.
- ! Non posizionare il seggiolino per auto nei sedili in cui è installato un airbag anteriore attivo, se il bambino deve ancora essere posizionato in modo contrario al senso di marcia.
- ! NON utilizzare MAI un seggiolino di seconda mano o di cui non si conosce la storia perché potrebbe riportare danni strutturali che possono mettere in pericolo la salute del bambino.
- ! NON utilizzare MAI corde o simili oggetti per fissare il seggiolino alla vettura o per fissare il bambino al seggiolino. Per fissare il seggiolino per auto utilizzare solo le cinture di sicurezza in dotazione alla vettura.
- ! Gli elementi di questo seggiolino per auto non vanno mai lubrificati in alcun modo.
- ! Legare sempre il bambino al seggiolino per auto all'interno della vettura, anche per brevi spostamenti. È in queste circostanze che si verifica la maggior parte degli incidenti.
- ! NON usare il seggiolino per auto Gruppo 0+, 1 per oltre 7 anni dalla data di acquisto e non usare questa seggiolino per auto Gruppo 2 per oltre 10 anni dalla data di acquisto, in quanto i componenti si degradano nel tempo o in seguito all'esposizione alla luce solare e potrebbero non funzionare correttamente in caso di urto.
- ! NON utilizzare questo seggiolino per auto come sedia ordinaria perché potrebbe cadere e procurare così lesioni al bambino.
- ! Tenere il seggiolino al riparo dai raggi solari diretti, perché diversamente potrebbe diventare troppo caldo per la pelle del bambino. Verificare sempre con un mano la temperatura del seggiolino prima di riporvi dentro il bambino.
- ! NON utilizzare questo seggiolino per auto senza i componenti in tessuto.
- ! Non sostituire i componenti in tessuto con ricambi diversi da quelli indicati dal produttore del seggiolino. I componenti in tessuto sono parte integrante del seggiolino per auto.
- ! NON riporre nel seggiolino per auto cuscini diversi da quelli indicati.
- ! NON spostare il seggiolino per auto con dentro il bambino.
- ! NON riutilizzare il seggiolino dopo che ha subito un urto di media o elevata intensità. Sostituirlo immediatamente, perché potrebbe avere riportato dei danni strutturali non visibili.
- ! Contattare il rivenditore in caso di problemi o dubbi relativi a manutenzione, riparazione e sostituzione dei pezzi.
- ! NON installare questo seggiolino per auto se si verifica una delle seguenti condizioni:
 1. Sedili della vettura dotati di cintura con solo due punti di fissaggio.
 2. Sedili della vettura rivolti di lato o indietro rispetto alla direzione di marcia della vettura.
 3. Instabilità dei sedili della vettura durante l'installazione.
- ! Assicurarsi che il seggiolino per auto sia installato in modo che nessuna sua parte interferisca con sedili mobili o con gli sportelli della vettura.







Modalità di installazione

Gruppo	Peso del bambino	Modalità di installazione	Figura per l'installazione	Età di riferimento	Posizione del seggiolino	Istruzioni sull'imbottitura del seggiolino
0+	Inferiore a 18kg	Modalità rivolta verso la parte posteriore della vettura con riduttore per neonato / Modalità "neonato" e	 Necessario 0-6 Mesi	Inferiore a 4 anno	Posizione 4 	Il riduttore per neonato serve per legare saldamente il bambino o per garantire al bambino una buona postura nel seggiolino per auto da 0-6 mesi
1	9 a 18 kg	Modalità rivolta verso la parte anteriore della vettura / Modalità "primi passi"		Da 1 a 4 anni	Posizione 1-3 	Staccare il riduttore per neonato (il riduttore non deve essere utilizzato con i bambini maggiori di 6 mesi)
2	15 a 25 kg	Modalità rivolta verso la parte anteriore della vettura / Modalità "bimbo"		Da 3 a 7 anni	Posizione 1-3 	Rimuovere le coperture all'imbracatura delle spalle, la cinghia spartigambe e il riduttore per neonato (riporre nelle apposite tasche per la conservazione)

Importante

1. NON utilizzare il seggiolino per auto nel senso di marcia nell'installazione gruppo 1 o gruppo 2 se il bambino non ha ancora raggiunto i 9 kg di peso. Un seggiolino per auto posizionato in modalità gruppo 1 o gruppo 2 può risultare pericoloso per un bambino di peso inferiore a 9 kg.
2. Quando un bambino ha raggiunto le dimensioni e il peso adatti per la modalità rivolta sia verso la parte anteriore sia verso quella posteriore, è preferibile installare il seggiolino rivolto verso il posteriore perché garantisce maggiore sicurezza.

Aspetti relativi all'installazione

- ! NON installare questo seggiolino per auto su sedili della vettura dotati di cintura riavvolgibile con solo due punti di fissaggio. 
- ! Questo seggiolino per auto è adatto solo per sedili della vettura dotati di cintura riavvolgibile con tre punti di fissaggio. 
- ! NON installare questo seggiolino per auto su sedili della vettura rivolti verso i lati  o indietro  rispetto alla direzione di marcia della vettura.
- ! Non posizionare il seggiolino per auto nei sedili in cui è installato un airbag anteriore attivo, se il bambino deve ancora essere posizionato in modo contrario al senso di marcia. per evitare rischi di lesioni gravi o mortali . Per ulteriori informazioni, fare riferimento al manuale del veicolo.
- ! Si consiglia di installare questo seggiolino per auto su uno dei sedili posteriori della vettura. 

Regolazione della reclinazione

Premere la maniglia di regolazione della reclinazione **4 - 1**, e regolare il seggiolino per auto nella posizione appropriata **4 - 2**. La mostra le posizioni reclinate **5**.

Sono disponibili tre posizioni reclinate (1-3) per l'installazione in modalità gruppo 1 e due posizioni reclinate (1-2) per la modalità gruppo 2 entrambe in senso di marcia, vedi **5**. La posizione reclinata 4 è per l'installazione in senso contrario di marcia per neonati **5**.

Indicazione angolo: con i triangoli superiori e inferiori allineati **5**.

Regolazione dell'altezza

(del poggiatesta e delle cinghie delle spalle)

Portare il poggiatesta e le cinghie delle spalle all'altezza appropriata per le dimensioni del bambino.

! Se il seggiolino viene utilizzato nella modalità "neonato" rivolta verso la parte posteriore della vettura, i passanti dell'imbracatura spalle devono trovarsi all'altezza delle spalle del bambino o poco sotto. **6 - 1**

! Se il seggiolino viene utilizzato nella modalità "primi passi" rivolta verso la parte anteriore della vettura, i passanti dell'imbracatura spalle devono trovarsi all'altezza delle spalle del bambino o poco sopra. **6 - 2**

! Se il seggiolino viene utilizzato nella modalità "bimbo" rivolta verso la parte anteriore della vettura, le guide delle cinghie delle spalle devono trovarsi all'altezza delle spalle del bambino o poco sopra. **6 - 3**

Se le cinghie delle spalle non si trovano all'altezza appropriata, in caso di collisione il bambino rischia di essere sbalzato fuori dal seggiolino per auto.

Premere la manopola di regolazione del poggiatesta **7 - 1** e sollevare o abbassare il poggiatesta fino a farlo scattare in una delle cinque posizioni a disposizione.

Le posizioni del poggiatesta sono mostrate in **7**.

Modalità "neonato"

(per bambini <18 kg / neonati <4 anno)

Età di riferimento Newborn - 4 year old

Posizione del seggiolino Posizione 4 (con il triangolo superiore allineato a quello blu, come da **5**).

! Montare prima il seggiolino per auto sul sedile della vettura e riporre poi il bambino nel seggiolino.

i. Installazione per la modalità "neonato" rivolta verso la parte posteriore della vettura

Nota

1. Regolare prima il seggiolino per auto per reclinare nella posizione 4. Indicazione angolo: con il triangolo superiore allineato a quello blu **5**. Fare riferimento a **P. 73** (Regolazione della reclinazione).
2. Prima di installare il seggiolino per auto, accertarsi che le cinghie delle spalle si trovino all'altezza appropriata. Fare riferimento a **P. 73** (Regolazione dell'altezza del poggiatesta e delle cinghie delle spalle).
3. Durante l'installazione e la regolazione delle cinture di sicurezza della vettura, accertarsi che la sezione spalle e la sezione addominale delle cinture di sicurezza della vettura non siano attorcigliate e non impediscano quindi il corretto funzionamento delle cinture di sicurezza.

1. Rimuovere il riduttore per neonato.

! La sezione addominale delle cinture di sicurezza deve essere fatta passare sotto il riduttore per neonato.

2. Far scorrere la sezione addominale delle cinture del veicolo **8 - 1** attraverso gli appositi passanti quindi inserire la linguetta della cintura di sicurezza nella fibbia **9**.
3. Installare la sezione spalle delle cinture **8 - 2** di sicurezza della vettura nei due passanti appositi per la modalità contraria al senso di marcia posizionati nella parte posteriore del guscio del seggiolino **10**.
 - ! La sezione spalle delle cinture di sicurezza deve passare attraverso i passanti appositi per la modalità contraria al senso di marcia.
4. Mentre di tiene saldamente premuto il seggiolino sul sedile della vettura **11 - 1**, tirare la cintura di sicurezza delle spalle per fissare il seggiolino per auto in modo stabile e sicuro **11 - 2**.

! Verificare che il seggiolino per auto sia installato correttamente muovendolo in avanti e indietro in corrispondenza del passante delle cinture di sicurezza. Per ulteriori informazioni, fare riferimento al manuale del veicolo. (il seggiolino non si deve spostare per più di 25 mm / 1").

La posizione corretta di una cintura è quella illustrata in **12**.

! La sezione addominale delle cinture di sicurezza della vettura deve passare attraverso gli appositi passanti, come mostrato nella **12 - 1**.

! La sezione spalle delle cinture di sicurezza del veicolo deve passare attraverso gli appositi passanti per la modalità contraria al senso di marcia, come mostrato nella **12 - 2**.

! La linguetta della cintura di sicurezza va inserita correttamente nella relativa fibbia, come nella **12 - 3**.

ii. Fissaggio del bambino al seggiolino per auto

Nota

1. Il riduttore per neonato serve a garantire la protezione del bambino. Per i bambini tra 0 e 6 mesi è necessario usare il riduttore per neonato.
2. Installare prima il seggiolino per auto sul sedile della vettura e riporre poi il bambino nel seggiolino.
3. Una volta collocato il bambino nel seggiolino, controllare che le cinghie delle spalle si trovino all'altezza appropriata. Fare riferimento a **P. 73** (Regolazione dell'altezza del poggiatesta e delle cinghie delle spalle).

1. Tirare verso l'alto il regolatore della cinghietta **13 - 1**, ed estrarre contemporaneamente le cinghie delle spalle fino alla lunghezza appropriata. **13 - 2**
2. Premere il pulsante rosso per sbloccare la fibbia. **14**
3. Porre il riduttore per neonato nel seggiolino per auto, quindi appoggiare ai due lati del seggiolino le cinghie sciolte. **15**
4. Collocare il bambino nel seggiolino e far passare entrambe le sue braccia attraverso le cinghie. **16**
 - ! Una volta messo a sedere il bambino, controllare nuovamente che le cinghie delle spalle si trovino all'altezza appropriata. Fare riferimento a **P. 73** (Regolazione dell'altezza del poggiatesta e delle cinghie delle spalle).
5. Innestare la fibbia. **17**
6. Tirare verso il basso la cinghietta di regolazione e regolare le cinghie in modo che il bambino sia legato saldamente. **18**
 - ! Accertarsi che tra il bambino e la sezione spalle delle cinture di sicurezza ci sia un gioco dello spessore di una mano. **18**

Modalità “primi passi”

(per bambini 9-18 kg / 1-4 anni)

Età di riferimento 1-4 anni

Posizione del seggiolino Posizione 1-3 (con il triangolo superiore allineato a quello rosso 5).

! Installare prima il seggiolino per auto sul sedile della vettura e riporre poi il bambino nel seggiolino.

i. Installazione per modalità “primi passi” rivolta verso la parte anteriore della vettura

Nota

1. Regolare il seggiolino per auto nella posizione reclinata appropriata. (3 posizioni per la modalità “primi passi” rivolta verso la parte anteriore della vettura). Indicazione angolo: con il triangolo superiore allineato a quello rosso 5. Fare riferimento a P. 73 (Regolazione della reclinazione).
! La posizione reclinata deve essere selezionata prima di installare il seggiolino per auto nella vettura. Non è possibile regolare la reclinazione una volta installato il seggiolino nella vettura. Se si regola la reclinazione dopo avere installato il seggiolino nella vettura, i punti di fissaggio del seggiolino si potrebbero allentare causando lesioni gravi o mortali in caso di incidente.
2. Prima di installare il seggiolino per auto, regolare le cinghie delle spalle fino all'altezza appropriata. Fare riferimento a P. 73 (Regolazione dell'altezza del poggiatesta e delle cinghie delle spalle).
3. Durante l'installazione e la regolazione delle cinture di sicurezza della vettura, accertarsi che la sezione spalle e la sezione addominale delle cinture di sicurezza della vettura non siano attorcigliate e non impediscano quindi il corretto funzionamento delle cinture di sicurezza.
! Benché sia sconsigliato, se si installa il seggiolino per auto in senso di marcia su un sedile anteriore dotato di airbag, disattivare l'airbag o spostare il sedile il più lontano possibile dall'airbag. Per ulteriori informazioni, fare riferimento al manuale del veicolo.

1. Far scorrere le cinture di sicurezza del veicolo attraverso i due passanti appositi per la modalità in senso di marcia posti nella parte posteriore del seggiolino per auto. 19
2. Inserire la linguetta della cintura di sicurezza nell'apposita cinghia. 20
3. Tenendo saldamente premuto il seggiolino sul sedile della vettura, tirare la sezione spalle delle cinture di sicurezza per fissare il seggiolino per auto in modo stabile e sicuro. 21
4. Aprire il dispositivo di sblocco e inserire la sezione spalle delle cinture di sicurezza. 22
! Eseguire un controllo muovendo il seggiolino in avanti e indietro in corrispondenza del passante della cintura (il seggiolino non si deve spostare per più di 25 mm / 1").

La cintura di sicurezza montata è illustrata in 23.

- ! La sezione spalle delle cinture di sicurezza deve essere fatta passare attraverso il dispositivo di sblocco. 23 - 1
- ! La sezione addominale delle cinture di sicurezza deve passare attraverso gli appositi passanti per la modalità in senso di marcia. 23 - 2
- ! La linguetta delle cinture di sicurezza va inserita correttamente nella relativa fibbia, come mostrato nella 23 - 3

ii. Fissaggio del bambino al seggiolino per auto

Nota

1. Durante l'installazione del seggiolino per auto nella modalità “primi passi” rivolta verso la parte anteriore della vettura, non utilizzare il riduttore per neonato.
2. Installare prima il seggiolino per auto sul sedile della vettura e riporre poi il bambino nel seggiolino.
3. Una volta collocato il bambino nel seggiolino, controllare accuratamente che le cinghie delle spalle si trovino all'altezza appropriata. Fare riferimento a P. 73 (Regolazione dell'altezza del poggiatesta e delle cinghie delle spalle).

1. Tirare verso l'alto il regolatore della cinghietta 13 - 1, ed estrarre contemporaneamente le cinghie delle spalle fino alla lunghezza appropriata. 13 - 2
2. Premere il pulsante rosso per sbloccare la fibbia. 14
3. Lasciare appoggiate ai due lati del seggiolino le cinghie sciolte. 24
4. Collocare il bambino nel seggiolino e inserire la fibbia. 17
! Una volta messo a sedere il bambino, controllare nuovamente che le cinghie delle spalle si trovino all'altezza appropriata. Fare riferimento a P. 73 (Regolazione dell'altezza del poggiatesta e delle cinghie delle spalle).
5. Tirare verso il basso la cinghietta di regolazione e regolare le cinghie in modo che il bambino sia legato saldamente. 25
! Accertarsi che tra bambino e la sezione spalle delle cinture di sicurezza ci sia un gioco dello spessore di una mano. 25

Modalità “bimbo”

(per bambini 15-25 kg / 3-7 anni)

Età di riferimento 3-7 anni

Posizione del seggiolino Posizione 1-2 (con il triangolo superiore allineato a quello rosso 5).

i. Conversione dall'installazione per gruppo 1 all'installazione per gruppo 2

1. Premere il pulsante rosso per sbloccare la fibbia. 14
2. Rimuovere il riduttore per neonato e il proteggi-cinghia spartigambe.
3. Staccare i bottoncini 26 - 1 il gancio e il fermo ad asola sull'imbottitura del seggiolino. 26 - 2
4. Sollevare il lembo superiore dell'imbottitura del seggiolino e tirare in avanti il lembo inferiore. Quindi riporre le cinghie delle spalle 26 - 3 e le linguette delle cinghie nelle apposite tasche per la conservazione. 26 - 4
5. Tirare la fibbia attraverso il passante presente nell'imbottitura del seggiolino e riportarla nella tasca per la conservazione. 26 - 5
6. Ricollegare i bottoncini 26 - 1 il gancio e il fermo ad asola 26 - 2 per ricoprire l'imbottitura del seggiolino. 27
! Per tornare all'installazione gruppo 1 dalla modalità gruppo 2, ripetere al contrario i passaggi descritti sopra.

ii. Installazione gruppo 2 in senso di marcia

Nota

1. Durante l'installazione del seggiolino per auto nella modalità "bimbo" rivolta verso la parte anteriore della vettura, utilizzare solo la cintura di sicurezza della vettura. Non utilizzare il riduttore per neonato, le cinghie delle spalle o la cinghia spartigambe. Riporre le cinghie delle spalle, la fibbia e le linguette delle cinghie nelle apposite tasche per la conservazione **26**.
! Benché sia sconsigliato, se si installa il seggiolino per auto in senso di marcia su un sedile anteriore dotato di airbag, disattivare l'airbag o spostare il sedile il più lontano possibile dall'airbag. Per ulteriori informazioni, fare riferimento al manuale del veicolo.
2. Regolare le cinghie delle spalle fino alla lunghezza appropriata prima di riporre cinghie e fibbia nelle apposite tasche per la conservazione. **13**
3. Regolare il seggiolino per auto nella posizione reclinata appropriata (per il gruppo 2 in senso di marcia sono accettabili solo le posizioni 1-2). Indicazione angolo: con il triangolo superiore allineato a quello rosso **5**. Vedere **P. 73** (Regolazione della reclinazione).
4. Durante l'installazione e la regolazione delle cinture di sicurezza della vettura, accertarsi che la sezione spalle e la sezione addominale delle cinture di sicurezza della vettura non siano attorcigliate e non impediscano quindi il corretto funzionamento delle cinture di sicurezza.

1. Collocare il bambino nel seggiolino per auto. Controllare che le guide delle cinghie delle spalle si trovino alla giusta altezza. Vedere **P. 73** (Regolazione dell'altezza del poggiatesta e delle cinghie delle spalle).
2. Installare la sezione spalle delle cinture di sicurezza della vettura **28 - 1** e far passare la sezione addominale delle cinture negli appositi passanti, come in **28 - 2**. Innestare la linguetta delle cinture nell'apposita fibbia.
! La sezione spalle delle cinture deve essere fatta passare attraverso la relativa guida. **29 - 1**
! La sezione addominale delle cinture di sicurezza deve essere fatta passare attraverso i passanti del seggiolino. **30 - 1**
! La linguetta delle cinture di sicurezza va inserita correttamente nella relativa fibbia, come mostrato nella. **30 - 2**
! Non far passare mai le cinture di sicurezza a due punti davanti al bambino. **31 - 1**
! Non utilizzare la sezione spalle delle cinture di sicurezza se allentata o posizionata sotto il braccio del bambino. **31 - 2**
! Non utilizzare la sezione spalle delle cinture di sicurezza se posizionata dietro la schiena del bambino. **31 - 3**
! Non permettere che il bambino possa scivolare in basso nel seggiolino per auto. **31 - 4**

Montaggio dei componenti in tessuto

1. Rimuovere il riduttore per neonato e il proteggi-cinghia spartigambe.
2. Premere il pulsante rosso per sbloccare la fibbia. **14**
3. Staccare il gancio e il fermo ad asola sul poggiatesta dai passanti nelle **26 - 2** guide per la sezione spalle delle cinture di sicurezza, quindi rimuovere la copertura del poggiatesta.
4. Scollegare i bottoncini sui lati dell'imbottitura del seggiolino. **26 - 1**
5. Scollegare le linguette elastiche, posizionate dietro il poggiatesta, dal guscio del seggiolino.
6. Rimuovere il punto di attacco dei componenti in tessuto dalla parte posteriore in alto del guscio del seggiolino.
7. Tirare la fibbia attraverso il passante presente nell'imbottitura del seggiolino e rimuovere l'imbottitura dal guscio del seggiolino.

I componenti in tessuto possono essere rimontati eseguendo in senso inverso i passaggi descritti sopra.

- !** Consultare **P. 76** (Conversione dall'installazione per gruppo 1 all'installazione per gruppo 2) per le indicazioni sul posizionamento delle cinghie attraverso l'imbottitura del seggiolino.

Accessories

Gli accessori possono essere commercializzati separatamente o è possibile di non essere disponibile a seconda della regione.

Utilizzare la cappottina

vedere le immagini **32 - 37**

! Utilizzare questa cappottina solo con il seggiolino per auto Stages.

! La cappottina può essere utilizzata per le modalità in senso di marcia e contraria al senso di marcia.

Cura e manutenzione

! Durante l'utilizzo del seggiolino per auto in modalità "primi passi" o "bimbo", rimuovere il riduttore per neonato e conservarlo in un luogo non accessibile al bambino.

! Lavare i componenti in tessuto con acqua fredda (inferiore ai 30 °C) in lavatrice.

! Non stirare i componenti in tessuto.

! Non pulire i componenti in tessuto con candeggina o a secco.

! Non pulire il seggiolino per auto con detergenti neutri non diluiti, benzina o altri solventi organici, perché queste sostanze possono danneggiare il seggiolino. Per pulire il guscio del seggiolino per auto, le cinghie e i proteggi-cinghia, utilizzare solo detergenti delicati e un panno morbido.

! Le cinghie delle spalle non sono rimovibili. Pulire con detergenti delicati, acqua e un panno morbido.

! Per asciugare i tessuti, non strizzarli eccessivamente, affinché non si formino pieghe.

! Per asciugare i componenti in tessuto, appenderli solo in zone ombreggiate. Non asciugare i componenti in tessuto con un asciugabiancheria.

! Se si prevede di non utilizzare il seggiolino per auto per un periodo prolungato, rimuoverlo dalla vettura. Conservare il seggiolino in un luogo fresco, asciutto e non accessibile ai bambini.

! Prima di lavare in lavatrice, rimuovere l'inserito in gommapiuma dal riduttore per neonato. Consultare la **Illustrazione** per le indicazioni su come riposizionare l'inserito in gommapiuma nel riduttore per neonato.

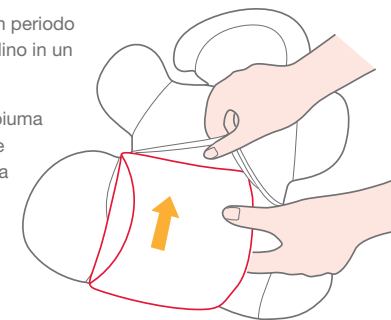

Notas

Notas

CZ Blahopřejeme

Zakoupili jste si vysoce kvalitní, plně oficiálně certifikovanou bezpečnostní dětskou autosedačku. Tento výrobek je vhodný k použití pro děti do váhy 25 kg (přibližně do 7 let věku). Pročtěte si prosím pozorně tento návod k použití a důsledně se řiďte jednotlivými kroky instalace. To je jediný způsob, jak v případě dopravní nehody ochránit vaše dítě před zraněním nebo dokonce smrtí a umožnit vašemu dítěti pohodlí při používání tohoto výrobku.

Provedte prosím následující kontrolu

Přesvědčte se o tom, že vaše vozidlo je vybaveno tříbodovým zatahovacím bezpečnostním pásem. Bezpečnostní pásy se mohou lišit konstrukcí a délkou v závislosti na výrobci, datu výroby a typu vozidla. Tato dětská autosedačka je vhodná k použití pouze ve vozidlech, která jsou vybavena tříbodovým zatahovacím bezpečnostním pásem a jsou schválena podle Evropského předpisu číslo 16 a ostatních ekvivalentních norem.

Ponechte prosím návod k použití v dolním skladovacím prostoru, který je umístěn v základně dětské autosedačky, neboť ho můžete potřebovat v budoucnosti.

Obsah

Důležitá upozornění	85
Instalační způsob	86
Důležitá opatření pro instalaci	86
Úprava záklonu	87
Úprava výšky podpěrky hlavy a ramenních pásů	87
Režim nemluvně	87
Pro děti o váze do 18 kg / novorozenci - děti o věku 4 roky	
i Instalace proti směru jízdy pro nemluvně	87
ii Bezpečné usazení dítěte v autosedačce	88
Režim batole	89
Pro děti o váze do 9 - 18 kg / děti od 1 do 4 let	
i Instalace ve směru jízdy pro batole	89
ii Bezpečné usazení dítěte v autosedačce	90
Režim dítěte	90
Pro děti o váze do 15 - 25 kg / děti od 3 do 7 let	
i Přestavba z režimu batole na režim dítěte	90
ii Instalace ve směru jízdy pro dítě	91
Montáž měkkých součástí	91
Příslušenství	92
Péče o výrobek a jeho údržba	92

Naléhavé situace

V případě mimořádné situace nebo dopravní nehody je mimořádně důležité, aby vaše dítě okamžitě obdrželo první pomoc a lékařské ošetření.

CZ Informace o výrobku

Dříve, než začnete tento výrobek používat, přečtěte si pozorně všechny pokyny. Pokud máte ještě další otázky, obraťte se přímo na prodejce.

Tento výrobek představuje „univerzální“ bezpečnostní upoutání dítěte. Bylo řádně schváleno podle Evropského nařízení č. 44 a odpovídajícího dodatku č. 04 pro všeobecné použití ve vozidlech, a hodí se pro většinu automobilových sedadel, i když má úplně pro všechna.

Výrobek	Skupina 0+/1/2 autosedačka
Model	C0925
Určena pro	Děti o váze až 25 kg (tedy pro děti přibližně do 7 let věku)
Hmotnostní skupina	0+ / 1 / 2
Materiály	Plastické hmoty, kov, textilní vlákna
Číslo patentu	Patent v řízení
Název značky	Joie
Internetová stránka	www.joiebaby.com
Výrobce	Joie Children's Products (UK) Limited

Vnější měkké součásti autosedačky zahrnují polstrování sedadla, polstrovaný středový výstupek, opěrku hlavy a podpěra těla nemluvněte. Přesvědčte se prosím, že žádné součástky nechybějí. Pokud některá součástka chybí, obraťte se na prodejce.

Seznam součástí

1	Nastavitelná podpěrka hlavy	12	Zamykáč mechanismus
2	Polstrování sedačky	13	Rukojeť nastavení podpěrky hlavy
3	Přezka	14	Zadní otvory pro vedení ramenního pásu vozidla
4	Kryt úpravy pásů	15	Zadní kryt
5	Nastavovací pás	16	Prostor pro uložení návodu k použití
6	Polohovací rukojeť	17	Základna
7	Seřizovač potahu	18	Skelet sedačky
8	Polstrovaný středový výstupek	19	Přední otvor pro vedení pásu vozidla
9	Ramenní pás	20	Otvor pro vedení bederního pásu vozidla
10	Kryt ramenního pásu	21	Vodítko ramenního pásu vozidla
11	Podpěrka těla dítěte	22	pevňovač měkkých součástí sedačky

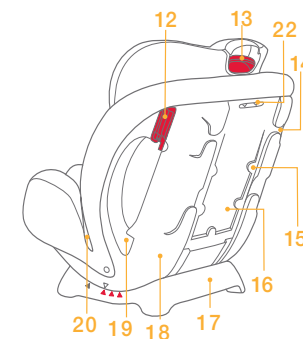
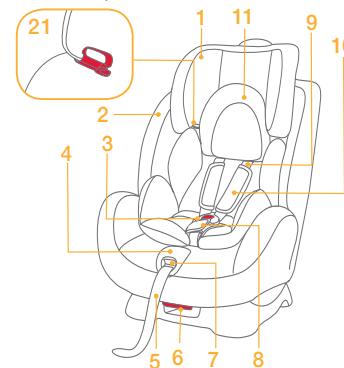

Příslušenství (Tyto nejsou zahrnuty v nákupu)

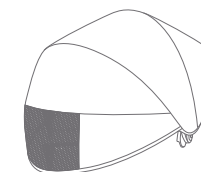

Stříšky



CZ Důležitá upozornění

- ! Žádná automobilová sedačka nemůže zaručit úplnou ochranu před zraněním v případě dopravní nehody. Nicméně správné používání této automobilové sedačky umožňuje snížit nebezpečí vážného zranění nebo dokonce smrti vašeho dítěte.
- ! Tato automobilová sedačka je určena pouze pro děti o váze do 25 kg (tedy přibližně do věku 7 let).
- ! Nikdy nepoužívejte ani nainstalujte tuto autosedačku, dokud si nepřečtete pokyny v tomto návodu a v uživatelské příručce k vašemu vozidlu a neporozumíte jim.
- ! Instalace nebo používání této automobilové sedačky bez přečtení si a dodržení pokynů a důležitých upozornění v tomto návodu může uvést vaše dítě v nebezpečí zranění nebo smrti.
- ! Neprovádějte na této autosedačce žádné úpravy ani ji nepoužívejte se součástkami jiných výrobců.
- ! Tuto automobilovou sedačku nepoužívejte, pokud obsahuje poškozené součástky nebo některá součástka chybí.
- ! Nikdy nenechávejte své dítě v autosedačce bez dozoru.
- ! Nepoužívejte pro své dítě ošacení přílišné velikosti, neboť to by mohlo mít za následek skutečnost, že dítě nebude řádně a bezpečně upoutáno pásem.
- ! Tuto autosedačku nenechávejte ve svém vozidle odpojitou a nezajištěnou, poněvadž nezajištěná automobilová sedačka se může posouvat a jinak pohybovat a v případě prudkého zabočení, náhlého zastavení nebo srážky může zranit cestující. Pokud tuto sedačku nepoužíváte pravidelně, odstraňte ji prosím ze svého vozidla.
- ! Nikdy neumísťte dětskou autosedačku proti směru jízdy na předním sedadle vybaveném bezpečnostním zařízením airbag. To by mohlo způsobit zranění nebo smrt. Další informace se dočtete v uživatelské příručce k vašemu vozidlu.
- ! Nikdy nepoužívejte použitou autosedačku ani autosedačku, jejíž historii neznáte, protože by mohla mít strukturální poškození, které by ohrozilo bezpečnost vašeho dítěte.
- ! Nikdy nepoužívejte provazy nebo jiné náhražky k upoutání autosedačky ve vozidle nebo k bezpečnému usazení vašeho dítěte v autosedačce.
- ! Součásti této autosedačky se nikdy nesmějí jakýmkoliv způsobem mazat.
- ! Pokud je vaše dítě ve vozidle, vždy je bezpečně usadte dětské autosedačce, a to se týká i krátkých jízd, neboť právě při nich nejčastěji dochází k dopravním nehodám.
- ! NEPOUŽÍVEJTE tuto autosedačku ve Skupině 0+, 1 déle než 7 let od data nákupu a nepoužívejte tuto autosedačku ve skupině 2 déle než 10 let od data nákupu, jelikož její součásti mohou časem nebo v důsledku vystavení slunečnímu záření ztrácet na kvalitě a nemusí v případě autonehody dostatečně fungovat.
- ! Tuto autosedačku nepoužívejte jako židli, protože by se mohla převrhnout a zranit dítě.
- ! Chraňte prosím tuto autosedačku před slunečním svitem, poněvadž by mohla být příliš horká pro pokožku dítěte. Dříve, než do ní usadíte své dítě, přesvědčte se hmatem, že není rozehrátá.
- ! Tuto automobilovou sedačku nepoužívejte bez jejich měkkých součástí.
- ! Tyto měkké součásti lze nahradit pouze originálními součástmi doporučenými výrobcem. Některé měkké součásti mají ve správném fungování dětské autosedačky svoji nezadatelnou úlohu.
- ! Do této automobilové sedačky vkládejte pouze vnitřní polštářky doporučeného typu.
- ! Tuto autosedačku nepřenašejte, pokud v ní sedí dítě.
- ! Prodělala-li tato autosedačka nějakou dopravní nehodu, již ji nepoužívejte. Ihned ji vyměňte, neboť může obsahovat neviditelné strukturální poškození pocházející z takové nehody.
- ! O konkrétních otázkách týkajících se údržby, opravy a výměny součástí se poraďte s prodejcem.
- ! Tuto autosedačku neinstalujte za následujících podmínek:
 1. Sedadla vozidla jsou vybavena pouze dvojbodovými bezpečnostními pásy.
 2. Sedadla vozidla směřují do stran nebo proti směru jízdy vozidla.
 3. Během instalace se ukáže, že sedadla vozidla nejsou stabilní.
- ! Při instalaci tohoto automobilového sedačky dbejte na to, aby žádná její část nestála v dráze pohyblivých sedadel nebo dveří vozidla.

Způsoby instalace

Skupina	Váha dítěte	Způsob instalace	Obrázek pro instalaci	Obrázek pro instalaci	Poloha sedačky	Pokyny pro polstrovaní sedačky
0+	Méně než 18kg	Způsob instalace v protisměru s podpěrkou těla dítěte		Méně než 4roku	Poloha 4: 4	Podpěrka těla dítěte se musí použít pro děti ve věku do 6 měsíců k pevnému usazení dítěte
1	9-18kg	Režim v protisměru / způsob instalace pro batole		1 až 4 roky Polohy	Polohy 1-3: 1 2 3	Pro děti starší 6 měsíců podpěrku těla dítěte nepoužívejte
2	15-25kg	Režim ve směru jízdy / Způsob instalace pro staší děti		3 až 7 let	Polohy 1-2: 1 2	Odstraňte polstrovaní v rozkroku dítěte a podpěrku těla dítěte a vhodně je uložte

Důležité upozornění

1. Nikdy neinstalujte tuto sedačku ve směru jízdy vozidla, dokud dítě nepřesáhne váhu 9 kg. Autosedačka nainstalovaná ve směru jízdy je pro dítě lehčí než 9 kg nebezpečná.
2. Jakmile dítě splňuje kritérium pro sedačku ve směru jízdy i proti směru jízdy, doporučujeme nainstalovat tuto autosedačku proti směru jízdy, neboť je tak bezpečnější.

Důležité principy pro instalaci

- ! Tuto autosedačku neinstalujte na sedadle vozidla, která jsou vybavena pouze dvoubodovým zatahovacím bezpečnostním pásem. 1
- ! Tato autosedačka je vhodná pouze pro sedadla vozidla s 3bodovým zatahovacím bezpečnostním pásem. 2
- ! Tuto autosedačku neinstalujte na sedadlech vozidla, která směřují do strany - viz 3 nebo dozadu 3 viz a to ve vztahu ke směru jízdy vozidla.
- ! Tuto autosedačku neumísťte na sedadla automobilu s aktivovanými předními airbagy, pokud budete dítě usazovat čelem dozadu. To by mohlo způsobit vážné zranění nebo dokonce smrt 3. Další informace naleznete v uživatelské příručce k vašemu vozidlu.
- ! Doporučujeme nainstalovat tuto autosedačku na zadním sedadle vozidla. 3

Úprava záklonu sedačky

Zatlačte nastavovací rukojeť podle obrázku číslo 4 - 1, a nakloňte autosedačku do správné 4 - 2. Polohy záklonu ukazuje 5 .

Existují 3 polohy záklonu sedačky (1 - 3) pro způsob instalace ve směru jízdy pro batole a 2 polohy záklonu (1 - 2) pro starší děti 5 . Poloha záklonu 4 je určena pro způsob instalace proti směru jízdy pro nemluvně 5 .

Indikace správného úhlu: horní a dolní trojúhelníky jsou zarovnané 5 .

Úprava výšky

(pro podpěrku hlavy a ramenní pásy)

Upravte prosím výšku podpěrky hlavy a ramenních pásů do správné úrovně odpovídající výšce dítěte.

! Pokud sedačku používáte v instalaci v protisměru pro nemluvně, musí být otvory pro vedení ramenních pásů na úrovni ramen dítěte nebo poněkud níže. 6 - 1

! Pokud sedačku používáte v instalaci ve směru jízdy pro batole, musí být otvory pro vedení ramenních pásů na úrovni ramen dítěte nebo poněkud výše. 6 - 2

! Pokud sedačku používáte v instalaci ve směru jízdy pro starší dítě, musí být vozidlo pro vedení ramenních pásů na úrovni ramen dítěte nebo poněkud výše. 6 - 3

Pokud ramenní pásy nejsou ve správné výšce, může být dítě v případě automobilové nehody ze sedačky vymrštěno.

Stiskněte rukojeť pro úpravu výšky podpěrky hlavy 7 - 1 a podpěrku hlavy povytáhněte nebo zatlačte dolů, až zapadne do jedné z 5 možných poloh.

Polohy podpěrky hlavy ukazuje 7 .

Způsob instalace pro nemluvně

(pro děti o váze do 18 kg / novorozence až dítě o věku 4 roky)

Vhodný věk Novorozence až dítě o věku 4

Poloha sedačky Poloha 4 (horní trojúhelník a modrý trojúhelník jsou zarovnané taj, jak ukazuje 5).

! Nejdříve prosím nainstalujte autosedačku do sedadla vozidla, a teprve potom umístěte dítě do automobilové sedačky.

i. Instalace proti směru jízdy pro nemluvně

Poznámka

1. Nejdříve upravte sedačku do polohy záklonu č. 4. Indikace správného úhlu: horní trojúhelník a modrý trojúhelník jsou zarovnané taj, jak ukazuje 5 . Prostudujte si prosím [Stranu 85](#) (Úprava záklonu).
2. Upravte prosím ramenní pásy do správné výšky dříve, než nainstalujete autosedačku. Další informace naleznete na [Straně 85](#) (Správná poloha ramenních pásů).
3. Při instalaci a úpravě pásů vozidla zajistěte, aby ramenní pás ani bederní pás nebyl překroucen, což by bránilo správnému fungování pásů vozidla.

1. Odstraňte podpěrku těla dítěte.
! Bederní pás vozidla musí procházet pod podpěrkou těla dítěte.
2. Protáhněte bederní bezpečnostní pás vozidla podle 8 - 1 otvory pro vedení bederních pásů vozidla a poté zapněte jazýček přezky do vlastní přezky podle 9 .
3. Nyní nainstalujte ramenní bezpečnostní pás vozidla podle 8 - 2 do obou zadních otvorů pro vedení ramenních pásů vozidla na zadní straně skeletu sedačky 10 .
! Ramenní pás vozidla musí procházet zadními otvory pro vedení ramenního pásu.
4. Pevně tlačte autosedačku do sedadla vozidla podle 11 - 1, a zatažením za ramenní pás vozidla pevně a bezpečně upevněte autosedačku 11 - 2.
! Zkontrolujte prosím, zdali je automobilová sedačka pevně nainstalována tak, že pohnete autosedačkou sem a tam v dráze bezpečnostního pásu vozidla (autosedačka by se neměla posunout o více než 25 mm).
Správně namontovaný bezpečnostní pás vozidla ukazuje 12 .
! Bederní pás vozidla musí procházet otvory pro vedení bederních bezpečnostních pásů vozidla, jak ukazuje 12 - 1.
! Ramenní pás musí procházet zadními otvory pro vedení ramenních pásů vozidla tak, jak ukazuje 12 - 2.
! Jazýček přezky se správně zapojuje do vlastní přezky tak, jak ukazuje 12 - 3.

ii. Bezpečné usazení vašeho dítěte v autosedačce

Poznámka

1. Podpěrka těla nemluvně je určena k ochraně dítěte. Děti ve věku 0 - 6 měsíců musí používat podpěrku těla.
 2. Nejdříve prosím nainstalujte autosedačku do sedadla vozidla, a teprve potom umístěte dítě do autosedačky.
 3. Po usazení dítěte do autosedačky zkontrolujte, zdali jsou ramenní pásy ve správné výšce. Další informace naleznete na [Straně 85](#) (Úprava výšky podpěrky hlavy a a ramenních pásů).
1. Zatáhněte za nastavovací pás a upravte jej do správné délky podle 13 - 1, a vytáhněte ramenní pásy do správné délky. 13 - 2
 2. Stisknutím červeného tlačítka rozpojte přezku tak, jak ukazuje. 14
 3. Umístěte podpěrku těla dítěte do autosedačky a poté ponechte pásy po levé a pravé straně autosedačky. 15
 4. Umístěte dítě do autosedačky a protáhněte obě jeho paže pásy. 16
! Po usazení dítěte znovu zkontrolujte, zdali jsou ramenní pásy ve správné výšce. Další informace naleznete na [Straně 85](#) (Úprava výšky podpěrky hlavy a ramenních pásů).
 5. Zapojte přezku. 17
 6. Zatáhněte za nastavovací pás a upravte ji do správné délky tak, aby dítě bylo v autosedačce pevně zabezpečeno. 18
! Ujistěte se, že mezi dítětem a ramenními pásy je vzdálenost asi na tloušťku ruky. 18

Instalace pro batole

(pro děti o váze 9 až 18 kg / ve věku 1- 4 let)

Určeno pro děti ve věku 1 - 4 roky

Poloha sedačky Poloha 1 - 3 (horní trojúhelník a červený trojúhelník jsou zarovnány 5).

! Nejdříve nainstalujte autosedačku do sedadla vozidla a teprve potom do ní umístěte dítě.

i. Instalace ve směru jízdy pro batole

Poznámka

1. Upravte prosím autosedačku do správné polohy záklonu (3 polohy pro instalaci ve směru jízdy pro batole). Indikace správného úhlu: horní trojúhelník a červený trojúhelník jsou zarovnány 5. Další informace naleznete na [Straně 85](#) (Úprava záklonu).
! Polohu záklonu musíte zvolit dříve, než autosedačku nainstalujete do vozidla. Úprava polohy záklonu situaci, kdy je sedačka instalována ve vozidle, může uvolnit bezpečnostní pásy vozidla na sedačce, což v případě dopravní nehody může mít za následek vážné zranění nebo dokonce smrt.
2. Dříve, než nainstalujete tuto autosedačku, přesvědčte se, že ramenní pásy jsou nastaveny do správné výšky. Další informace naleznete na [Straně 85](#) (Úprava výšky podpěrky hlavy a ramenních pásů).
3. Při instalaci a úpravě bezpečnostních pásů vozidla se přesvědčte, že ramenní pás ani bederní pás není překroucen a tak neznemožní správnou funkci bezpečnostních pásů vozidla.
! Ačkoli to nedoporučujeme, pokud již instalujete tuto automobilovou sedačku směrem dopředu na předním sedadle vozidla vybaveného bezpečnostním zařízením airbag, buď airbag vypněte nebo posuňte sedadlo vozidla tak daleko dozadu, jak je to jen možné. Další informace naleznete v uživatelské příručce k vašemu vozidlu.

1. Protáhněte pás vozidla oběma předními otvory pro vedení pásů vozidla na zadní straně sedačky. 19
2. Zasuňte jazýček přezky do vlastní přezky. 20
3. Pevně tlačte autosedačku do sedadla vozidla a zatažením za ramenní pás vozidla pevně a bezpečně upevněte autosedačku. 21
4. Otevřete zamykací mechanismus a protáhněte jím a ramenní pás vozidla. 22
! Zkontrolujte prosím, zdali je sedačka dostatečně pevně instalována tím, že pohnete sedačkou tam a zpět v dráze pásu vozidla. (sedačka by se neměla pohnout o více než 25 mm)

Správně namontovaný pás vozidla ukazuje 23.

- ! Ramenní pás vozidla prochází zamykacím mechanismem. 23 - 1
- ! Bederní pás vozidla prochází předními otvory pro vedení bederního pásu. 23 - 2
- ! Přesvědčte se, že jazýček přezky vozidla je správně zasunut do vlastní přezky tak, jak ukazuje. 23 - 3

ii. Bezpečné usazení dítěte v autosedačce

Poznámka

1. Pokud instalujete autosedačku v režimu ve směru jízdy vozidla, nepoužívejte podpěrku pro tělo dítěte.
2. Nejdříve prosím řádně nainstalujte autosedačku do vozidla a teprve potom do ní umístěte dítě.
3. Poté, co umístíte dítě do sedačky, se přesvědčte, zdali jsou ramenní pásy nastaveny do správné výšky. Další informace naleznete na [Straně 85](#) (Úprava výšky podpěrky hlavy a ramenních pásů).

1. Zatáhněte za nastavovací pás na 13 - 1, a vytáhněte ramenní pásy do správné délky. 13 - 2
2. Stisknutím červeného tlačítka rozpojte přezku. 14
3. Ponechte pásy ležet na pravé a levé straně autosedačky. 24
4. Umístěte dítě do sedačky a zapněte přezku. 17
! APoté, co je dítě usazeno, přesvědčte se, zdali jsou ramenní pásy ve správné výšce. Další informace naleznete na [Straně 85](#) (Úprava výšky podpěrky hlavy a ramenních pásů).
5. Zatáhněte za nastavovací pás a upravte pásy tak, aby vaše dítě pevně sedělo v sedačce. 25
! Zajistěte, aby vzdálenost mezi dítětem a ramenními pásy byla asi na tloušťku ruky. 25

Instalace pro starší děti

(pro děti o váze 15 až 25 kg / děti ve věku 3 - 7 let)

Určeno pro děti ve věku 3 - 7 let

Poloha sedačky Poloha 1 - 3 (horní trojúhelník a červený trojúhelník jsou zarovnány 5).

i. Přeměna instalace pro batole na instalaci pro starší děti

1. Stisknutím červeného tlačítka rozpojte přezku. 14
2. Odstraňte podpěrku těla dítěte a polstrování v rozkroku.
3. Odpojte sponky podle 26 - 1 a upevňovací háček se smyčkou na polštářku autosedačky. 26 - 2
4. Zvedněte horní kryt polštářku autosedačky nahoru a vytáhněte dopředu spodní kryt. Potom uložte ramenní pásy a jazýčky přezky 26 - 3 v jejich úložných prostorech. 26 - 4
5. Protáhněte přezku otvorem v polštářku autosedačky a potom přezku uložte v jejím úložném prostoru. 26 - 5
6. Znovu připojte sponky podle 26 - 1 a upevňovací háček se smyčkou podle 26 - 2 k upevnění polštářku autosedačky. 27
! Změny instalace z režimu pro batole na režim pro starší děti dosáhnete opačným postupem.

ii. Instalace ves měru jízdy pro starší děti

Poznámka

- Bezpečnostní pás vozidla použijte pouze, pokud instalujete autosedačku ve směru jízdy pro starší děti. Nepoužívejte podpěru těla dítěte, ramenní pásy ani pás v rozkroku dítěte. Ramenní pásy, přezku a jazýčky přezky prosím uložte v místě pro jejich uložení. **26**
! Ačkoli to nedoporučujeme, pokud již instalujete tuto automobilovou sedačku směrem dopředu na předním sedadle vozidla vybaveného bezpečnostním zařízením airbag, buď airbag vypněte nebo posuňte sedadlo vozidla tak daleko dozadu, jak je to jen možné. Další informace naleznete v uživatelské příručce k vašemu vozidlu.
- Dříve, než uložte ramenní pásy a přezku v místech určených pro jejich uložení, upravte prosím délku ramenních pásů na správnou délku. **13**
- Upravte prosím autosedačku do správné polohy záklonu (pouze polohy 1 – 2 jsou povoleny pro instalaci ve směru jízdy pro starší děti). Indikace správného úhlu: horní trojúhelník a červený trojúhelník jsou zarovnaný **5**. Další informace naleznete na **Straně 85** (Úprava záklonu).
- Při instalaci a úpravě bezpečnostních pásů vozidla se přesvědčte, že ramenní pás ani bederní pás není překroucen a tak neznemožní správnou funkci bezpečnostních pásů vozidla

- Umístěte dítě do autosedačky. Zkontrolujte, zdali jsou ramenní pásy ve správné výšce. Další informace naleznete na **Straně 85** (Úprava výšky podpěrky hlavy a ramenních pásů).
- Nainstalujte ramenní pás vozidla do vodidla pro vedení ramenních pásů podle **28 - 1** a protáhněte bederní pás vozidla otvory pro vedení bederních pásů tak, jak ukazuje **28 - 2**. Zasuňte jazýček přezky do vlastní přezky.
! Ramenní pás musí procházet vodidlem pro vedení ramenního pásu. **29 - 1**
! Bederní pás musí procházet otvory v seadčce. **30 - 1**
! Přesvědčte se, že jazýček přezky vozidla je správně zasunut do vlastní přezky tak, jak ukazuje. **30 - 2**
! Nikdy nepoužívejte dvoubodový bezpečnostní pás na přední straně dítěte. **31 - 1**
! Nepoužívejte ramenní pás vozidla v uvolněném stavu nebo umístěn pod pažemi dítěte. **31 - 2**
! Nepoužívejte ramenní pás vozidla za záda dítěte. **31 - 3**
! Nedovolte, aby dítě v autosedačce sklouzlo níže. **31 - 4**

Montáž měkkých součástí

- Odstraňte podpěru těla a polstrování v rozkroku.
- Stisknutím červeného tlačítka rozpojte přezku. **14**
- Rozpojte upevňovač s háčkem a smyčkou **26 - 2** na podpěrce hlavy z otvorů ve vodících pro ramenní pásy vozidla a odstraňte potah podpěrky hlavy.
- Rozpojte sponky po stranách polštářku autosedačky. **26 - 1**
- Odpojte pružné úchytky umístěné za podpěrkou hlavy od skeletu autosedačky.
- Odpojte přípevňovač potahu autosedačky z horní zadní části skeletu autosedačky.
- Protáhněte přezku otvorem v polštářku sedačky a poté odejměte polštářek sedačky od skeletu sedačky.

Všechny měkké součásti sedačky můžete vrátit na místo opačným postuem.

- ! Správný způsob vedení pásů polštářkem autosedačky naleznete na **Straně 88** (Přeměna instalace pro batole na instalaci pro starší děti).

Příslušenství

Příslušenství může být v prodeji samostatně nebo nemusí být v některých regionech k dispozici.

Použití stříšky

Viz obrázky **32 - 37**

! Tuto stříšku používejte pouze s autosedačkou Stages.

! Tuto stříšku lze použít při umístění autosedačky po směru i proti směru jízdy.

Péče a údržba

! Pokud používáte autosedačku ve způsobu instalace pro batole nebo v instalaci pro starší děti, odstraňte prosím podpěru těla dítěte a uložte ji mimo dosah dítěte.

! Perte v pračce měkké součástky sedačky ve studené vodě o nejvyšší teplotě 30°C.

! Měkké součástky sedačky nežehlete.

! Na měkké součástky sedačky nepoužívejte bělidlo ani je nečistěte chemicky.

! Žádnou součást automobilové sedačky nečistěte nezředěným neutrální pracím prostředkem, benzínem ani jiným organickým rozpouštědlem. Mohli byste totiž sedačku poškodit. Používejte pouze mírný prací prostředek a vodu a hadříkem očistěte skelet sedačky a pásy.

! Ramenní pásy nelze vyjmout. K jejich očištění používejte pouze mírný prací prostředek, vodu a jemný hadřík.

! Neždímejte měkké součásti sedačky příliš velkou silou. To by je mohlo zvrásnit.

! K sušení pověste měkké součástky pouze do stínu. K sušení těchto součástí nepoužívejte sušičku

! Pokud nebudete sedačku delší dobu používat, odstraňte ji ze svého vozidla. Sedačku potom umístěte mimo dosah dětí.

! Dříve než budete práť podporu těla dítěte v pračce, musíte z ní vyjmout pěnovou podložku. Informace o zpětném vložení vložky do podpory těla dítěte naleznete na **ilustraci**.

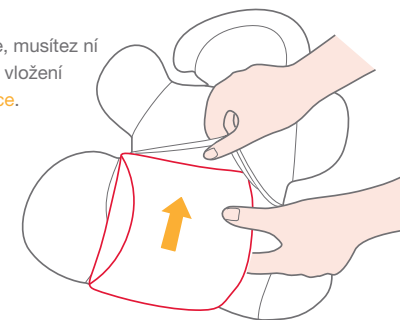

Poznámka

Poznámka

PL Gratulacje

Kupili państwo wysokiej jakości, w pełni certyfikowany fotelik samochodowy dla dziecka. Fotelik nadaje się dla dzieci o ciężarze ciała do 25 kg (w wieku do ok. 7 lat). Prosimy uważnie przeczytać instrukcję obsługi i przeprowadzić instalację zgodnie z nią. To jest JEDYNY sposób, aby uchronić dziecko przed poważnymi obrażeniami lub śmiercią w razie wypadku oraz zapewnienia mu wygody podczas jazdy samochodem.

Prosimy potwierdzić

Należy sprawdzić, czy pojazd jest wyposażony w trójpunktowy bezwładnościowy pas bezpieczeństwa. Pasy bezpieczeństwa mają różną konstrukcję i długość zależnie od producenta, daty produkcji i typu pojazdu. Fotelik samochodowy nadaje się do użytku tylko w pojazdach wyposażonych w trójpunktowy pas bezwładnościowy i zatwierdzonych przez europejską regulację ONZ/WE nr 16 lub zgodnie z inną równoważną normą.

Instrukcję obsługi należy przechowywać do wglądu w schowku w tylnej pokrywie.

Spis treści

Ostrzeżenia	97
Sposób instalacji	98
Porady dotyczące instalacji	98
Regulacja odchylenia	99
Regulacja wysokości podglówek i mocowania szelek	99
Dla niemowląt	99
Dla dzieci poniżej 18 kg/ dla niemowląt do 4 roku	
i Instalacja w kierunku wstecznym dla niemowlęcia	99
ii Zabezpieczenie dziecka w foteliku	100
Dla maluchów	101
Dla dzieci od 9 do 18 kg / 1-4 lata	
i Instalacja w kierunku jazdy dla malucha	101
ii Zabezpieczenie dziecka w foteliku	102
Dla starszaków	102
Dla dzieci od 15 do 25 kg / 3-7 lat	
i Przekształcanie z ustawienia dla maluchów na ustawienie dla starszaków	102
ii Instalacja w kierunku jazdy dla starszaka	103
Montaż elementów miękkich	103
W zależności	104
Pielęgnacja i konserwacja	104

W razie wypadku

W razie wypadku najważniejsze jest, aby udzielić dziecku niezwłocznie pierwszej pomocy i opieki lekarskiej.

PL Dane techniczne

Przed rozpoczęciem użytkowania fotelika prosimy zapoznać się z instrukcją. Wszelkie dodatkowe pytania prosimy kierować bezpośrednio do punktu sprzedaży.

Fotelik jest „uniwersalnym” zabezpieczeniem dziecka w samochodzie. Zatwierdzone na mocy regulacji europejskiej nr 44, zestaw poprawek 04, do ogólnego użytku w samochodach, pasuje do większości lecz nie do wszystkich siedzeń samochodowych.

Produkt	Fotelik samochodowy dla grupy 0+/1/2
Model	C0925
Przeznaczenie	Dla dzieci o ciężarze do 25 kg (w wieku do ok. 7 lat)
Grupa ciężaru ciała	0+ / 1 / 2
Materiały	Tworzywa sztuczne, metale, tkaniny
Numery patentów	Złożono zgłoszenia patentowe
Marka	Joie
Witryna internetowa	www.joiebaby.com
Producent	Joie Children's Products (UK) Limited

Elementy miękkie obejmują wyściółkę fotelika, podkład krokowy, podglówek i becik. Prosimy sprawdzić, czy nie brakuje żadnej części. Jeżeli czegoś brak, należy zwrócić się do detalisty.

Spis części

1	Regulowany zagłówek	12	Bezpiecznik
2	Wyściółka	13	Uchwyt regulatora zagłówek
3	Klamra	14	Szczelina na pas samochodowy w ustawieniu w kierunku wstecznym
4	Ośłona regulatora szelek	15	Tylna osłona
5	Taśma do regulacji szelek	16	Schowek na instrukcję obsługi
6	Dźwignia regulacji odchylenia	17	Podstawa
7	Taśma regulacyjna	18	Skorupa fotelika
8	Podkład krokowy	19	Szczelina na pas samochodowy w ustawieniu w kierunku jazdy
9	Pasy szelek	20	Szczelina na samochodowy pas biodrowy
10	Osiłony pasów szelek	21	Prowadnik samochodowego pasa biodrowego
11	Becik dla niemowlęcia	22	Zapięcie elementu miękkiego

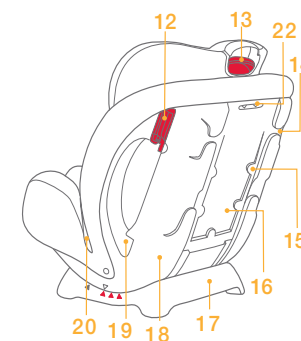
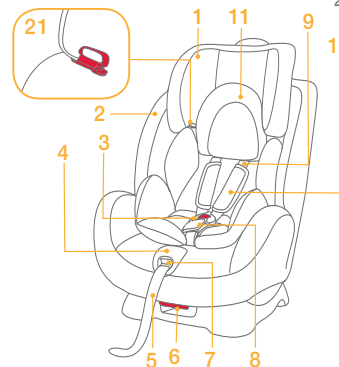

W zależności (Bu satın alma dahil değildir)

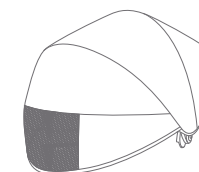

Korzystanie z daszka



PL Ostrzeżenia

- ! ŻADEN fotelik samochodowy nie może zagwarantować pełnej ochrony przed uszkodzeniem ciała w razie wypadku. Jednakże właściwie użytkowany fotelik zmniejsza ryzyko poważnych urazów lub śmierci dziecka.
- ! Fotelik jest przeznaczony TYLKO dla dzieci o ciężarze do 25 kg (w wieku do ok. 7 lat).
- ! NIE WOLNO używać ani instalować fotelika nie zapoznawszy się ze wskazówkami zawartymi w tej instrukcji oraz w instrukcji obsługi samochodu.
- ! NIE WOLNO instalować ani korzystać z fotelika bez przeczytania i przestrzegania instrukcji i ostrzeżeń; może to narazić dziecko na poważne ryzyko uszkodzenia ciała lub śmierci.
- ! NIE WOLNO dokonywać żadnych przeróbek ani używać fotelika z częściami pochodzącymi od innych producentów.
- ! NIE WOLNO używać fotelika z uszkodzonymi lub brakującymi częściami.
- ! NIE WOLNO zostawiać dziecka w foteliku bez nadzoru.
- ! NIE WOLNO ubierać dziecka w za duże ubranka, ponieważ może to przeszkadzać w należyтым zabezpieczeniu dziecka za pomocą szelek.
- ! NIE WOLNO zostawiać fotelika nieumocowanego pasami do pojazdu, ponieważ może się on wówczas przemieścić na ostrym zakręcie, podczas hamowania lub zderzenia i spowodować uszkodzenia ciała pasażerów. Gdy fotelik nie jest regularnie używany, należy go wyjąć z samochodu.
- ! Fotelika samochodowego nie należy umieszczać na siedzeniach z aktywną przednią poduszką powietrzną, jeśli dziecko jest nadal przewożone tyłem do kierunku jazdy.
- ! NIE WOLNO korzystać z używanego fotelika samochodowego lub takiego, którego historia jest nieznaną, ponieważ może on być uszkodzony w sposób zagrażający bezpieczeństwu dziecka.
- ! NIGDY NIE NALEŻY stosować sznurków ani innych materiałów zastępczych do umocowania fotelika w pojeździe lub zabezpieczenia dziecka w foteliku. Fotelik należy mocować do pojazdu wyłącznie pasami bezpieczeństwa.
- ! Części fotelika nie wolno w żaden sposób smarować ani oliwić.
- ! Dziecko należy ZAWSZE zabezpieczać w foteliku, nawet podczas krótkich dojazdów, ponieważ właśnie wówczas dochodzi do większości wypadków.
- ! NIE NALEŻY używać tego fotelika samochodowego w grupie 0+, 1 dłużej niż 7 lat od daty zakupu, a także nie należy używać go w grupie 2 dłużej niż 10 lat od daty zakupu, ponieważ jego części ulegają zużyciu z biegiem czasu lub pod wpływem działania światła słonecznego, w wyniku czego fotelik może nie zapewnić odpowiedniej ochrony podczas wypadku.
- ! NIE WOLNO używać fotelika jako zwykłego krzeselka, ponieważ może upaść i zranić dziecko.
- ! Należy chronić fotelik przed bezpośrednim światłem słonecznym, ponieważ może się nadmiernie rozgrzać i oparzyć dziecko. Zawsze najpierw dotknij siedzenia, zanim posadzisz na nim dziecko.
- ! NIE WOLNO używać fotelika samochodowego bez miękkich wyściółek.
- ! Wyściółek nie wolno zastępować częściami niezalecanymi przez producenta. Wyściółki stanowią integralny element funkcji fotelika.
- ! NIE WOLNO wkładać do fotelika poduszek innych niż zalecane.
- ! NIE WOLNO przenosić dziecka w foteliku.
- ! NIE WOLNO nadal używać fotelika po zderzeniu, nawet drobnym. Należy go natychmiast wymienić, ponieważ zderzenie mogło spowodować niewidzialne uszkodzenia strukturalne.
- ! W sprawie konserwacji, napraw lub części zamiennych, prosimy się zwracać do detalisty.
- ! NIE WOLNO instalować fotelika:
 1. w pojazdach w dwupunktowymi (biodrowymi) pasami bezpieczeństwa.
 2. jeżeli samochodowe pasy bezpieczeństwa są skierowane w bok lub wstecz w stosunku do kierunku jazdy.
 3. jeżeli siedzenia samochodowe są niestabilne podczas instalacji.
- ! Fotelik musi być zamocowany w taki sposób, aby żadna jego część nie była połączona z ruchomymi siedzeniami w samochodzie ani nie przeszkadzała w otwieraniu i zamykaniu drzwi pojazdu.

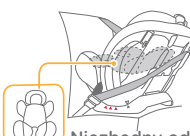
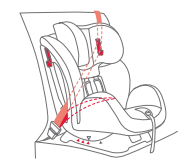
Sposoby instalacji

Grupa	Ciężar dziecka	Sposób instalacji	Okres użytkowania	Wiek dziecka	Ustawienie fotelika	Instrukcja używania becika
0+	Poniżej 18kg	Do jazdy wstecz, z becikiem dla niemowlęcia:	 Niezbędny od 0 do 6 miesięcy	Poniżej 4 roku	Pozycja 4: 4	Od 0-6 m-cy stosować obcisły becik
1	9-18kg	W kierunku jazdy, dla malucha		Od 1 do 4 lat	Pozycje 1-3: 1 2 3	Nie używać becika dla dziecka powyżej 6 miesięcy
2	15-25kg	W kierunku jazdy, dla starszaka		3 - 7 lat	Pozycje 1-2: 1 2	Wyjąć podkład krokowy i becik, zabezpieczyć szelki

Ważne

1. NIE WOLNO montować fotelika przodem do kierunku jazdy dla malucha lub starszaka dopóki ciężar ciała dziecka nie przekroczy 9 kg. Fotelik skierowany w kierunku jazdy jest niebezpieczny dla malucha lub starszaka ważącego mniej niż 9 kg.
2. Gdy już można zmontować fotelik przodem albo tyłem do kierunku jazdy, zaleca się instalację w kierunku wstecznym, ponieważ tak jest bezpieczniej.

Porady dotyczące instalacji

- ! NIE WOLNO instalować fotelika w samochodach z dwupunktowymi bezwładnościowymi pasami bezpieczeństwa. 1
- ! Fotelik nadaje się tylko do foteli samochodowych z trójpunktowymi pasami bezwładnościowymi. 2
- ! NIE WOLNO instalować fotelika na siedzeniach skierowanych w kierunku poprzecznym 3 lub wstecznym 3 w stosunku do kierunku jazdy samochodu.
- ! Fotelika samochodowego nie należy umieszczać na siedzeniach z aktywną przednią poduszką powietrzną, jeśli dziecko jest nadal przewożone tyłem do kierunku jazdy. Może to spowodować śmierć lub poważne uszkodzenie ciała 3. Więcej informacji można znaleźć w instrukcji obsługi pojazdu.
- ! Zaleca się instalowanie fotelika na tylnym siedzeniu pojazdu. 3

Regulacja odchylenia

Naciskając uchwyt regulacji pochylenia 4 - 1, wciśnij fotelik na pożądaną pozycję 4 - 2.

Pozycje odchylenia są pokazane na 5.

W ustawieniu do jazdy na wprost są trzy pozycje odchylenia (1-3) dla malucha i dwie pozycje (1-2) dla starszaka 5. Pozycja odchylenia 4 jest przeznaczona dla niemowlęcia w ułożeniu w kierunku wstecznym 5.

Wskaźnik kąta: ustawienie trójkąta górnego i dolnego naprzeciw siebie 5.

Regulacja wysokości (zagłówek i mocowania szelek)

Należy wyregulować wysokość zagłówek i mocowania szelek zależnie od wzrostu dziecka.

! W ułożeniu w kierunku wstecznym dla niemowlęcia szczeliny na szelki muszą się znajdować na wysokości ramion dziecka lub tuż poniżej. 6 - 1

! W ułożeniu w kierunku do przodu dla malucha szczeliny na szelki muszą się znajdować na wysokości ramion dziecka lub tuż poniżej. 6 - 2

! W ułożeniu w kierunku do przodu dla starszaka szczeliny na szelki muszą się znajdować na wysokości ramion dziecka lub tuż poniżej. 6 - 3

Jeżeli szelki nie znajdują się na właściwej wysokości, dziecko może zostać podczas zderzenia wyrzucone z fotelika.

Naciśnij dźwignię regulacji zagłówek 7 - 1 i podciągnij zagłówek do góry lub popchnij w dół, aż zaskoczy w którejś z pięciu pozycji.

Pozycje odchylenia są pokazane na 7.

Dla niemowląt

(dla dzieci poniżej 18 kg/ dla niemowląt do 4 roku)

Wiek dziecka Niemowlę do 4 roku

Ustawienie fotelika Pozycja 4 (trójkąt górny i niebieski są w jednej linii 5).

! Należy najpierw zainstalować fotelik samochodowy na siedzeniu pojazdu, a dopiero potem umieścić w nim dziecko.

i. Instalacja w kierunku wstecznym dla niemowląt

Uwaga

1. Najpierw należy ustawić pochylenie fotelika na pozycji 4. Wskaźnik kąta: trójkąt górny i niebieski ustawione naprzeciw siebie 5. Patrz s. 97 (regulacja odchylenia).
2. Przed zainstalowaniem fotelika w samochodzie paski szelek muszą być wyregulowane do właściwej długości. Patrz s. 97 (regulacja wysokości podglówka i mocowania szelek).
3. Instalując i regulując pasy bezpieczeństwa zwróć uwagę, aby pas ramienny nie spletał się z pasem biodrowym, co mogłoby przeszkodzić w ich należytych działaniu.

1. Wyjąć becik.

! Samochodowy pas biodrowy trzeba przewlec pod becikiem.

2. Samochodowy pas biodrowy 8 - 1 trzeba przewlec przez szczeliny jak na i zapiąć klamrę 9.

3. Zainstaluj pas ramienny pojazdu 8 - 2 w dwóch szczelinach z tyłu za fotelikiem 10.

! Pas ramienny musi przechodzić przez szczeliny skierowane wstecz.

4. Mocno wciskając fotelik w siedzenie samochodowe 11 - 1, wyciągnij pas ramienny, i użyj go, aby solidnie przymocować fotelik 11 - 2.

! Sprawdź, czy fotelik jest prawidłowo przymocowany poruszając nim w przód i w tył. Więcej informacji można znaleźć w instrukcji obsługi pojazdu. (Fotelik nie powinien przesunąć się o więcej niż 25 mm).

Właściwie przeciągnięty pas jest pokazany na 12.

! Pas biodrowy powinien przechodzić przez skierowane do tyłu szczeliny jak pokazano na 12 - 1.

! Pas ramienny powinien przechodzić przez skierowane do tyłu szczeliny jak pokazano na 12 - 2.

! Język klamry musi być wpięty w klamrę jak pokazano na 12 - 3.

ii. Zabezpieczenie dziecka w foteliku

Uwaga

1. Becik chroni niemowlę. Niemowlęta w wieku od 0 do 6 miesięcy muszą być ułożone na specjalnym beciku.
2. Należy najpierw zainstalować fotelik samochodowy na siedzeniu pojazdu, a dopiero potem umieścić w nim dziecko.
3. Po umieszczeniu dziecka w foteliku należy sprawdzić, czy szelki znajdują się na właściwej wysokości. Patrz s. 97 (regulacja wysokości podglówka i mocowania szelek).

1. Wyciągnij paski 13 - 1, szelek na właściwą długość podciągając za regulator. 13 - 2

2. Naciśnij czerwony przycisk, aby rozpiąć klamrę. 14

3. Umieść becik w foteliku, a potem pozostaw szelki z lewej i z prawej strony fotelika. 15

4. Umieść dziecko w foteliku i przeciągnij jego obie rączki przez szelki. 16

! Po umieszczeniu dziecka w foteliku należy sprawdzić, czy szelki znajdują się na właściwej wysokości. Patrz s. 97 (regulacja wysokości podglówka i mocowania szelek).

5. Zapnij klamrę. 17

6. Pociągnij taśmę regulacyjną i wyreguluj do właściwej długości, aby dziecko było wygodnie i bezpiecznie umocowane. 18

! Pomiędzy dzieckiem a szelkami powinien być luz na grubość jednej ręki. 18

Dla maluchów

(dla dzieci od 9 do 18 kg / 1-4 lat)

Wiek dziecka 1 – 4 lata

Ustawienie fotelika Pozycje 1-3 (trójkąt górny i czerwony naprzeciw siebie 5).

! Należy najpierw zainstalować fotelik samochodowy na siedzeniu pojazdu, a dopiero potem umieścić w nim dziecko.

i. Instalacja w kierunku jazdy

Uwaga

- Wyreguluj fotelik pod właściwym kątem (trzy możliwe pozycje dla malucha w kierunku do przodu). Wskaźnik kąta: trójkąt górny i niebieski ustawione naprzeciw siebie 5. Patrz s. 97 (regulacja odchylenia).
! Kąt pochylenia musi zostać wyregulowany przed zainstalowaniem fotelika w samochodzie. Nie należy regulować pochylenia gdy fotelik znajduje się w samochodzie. Może to spowodować obluźnienie fotelika i doprowadzić do śmierci lub poważnego urazu w razie zderzenia.
- Przed zainstalowaniem fotelika należy wyregulować wysokość mocowania szelek. Patrz s. 11 (regulacja wysokości podglówka i mocowania szelek).
- Instalując i regulując pasy bezpieczeństwa zwróć uwagę, aby pas ramienny nie spletał się z pasem biodrowym, co mogłoby przeszkodzić w ich należytych działaniach.
! Wprawdzie nie jest to zalecane, jednakże instalując fotelik przodem do kierunku jazdy na przednim siedzeniu z poduszką powietrzną należy wyłączyć działanie poduszki lub odsunąć siedzenie samochodowe możliwie jak najdalej od niej. Więcej informacji można znaleźć w instrukcji obsługi pojazdu.

- Przewlec pas samochodowy przez dwie skierowanego do przodu szczeliny z tyłu oparcia fotelika. 19
- Zapnij klamrę. 20
- Mocno wciskając fotelik w siedzenie samochodowe, wyciągnij pas ramienny, i użyj go, aby solidnie przymocować fotelik. 21
- Otwórz bezpiecznik i przewlec przez nią samochodowy pas ramienny. 22
! Sprawdź, czy fotelik jest prawidłowo przymocowany poruszając nim w przód i w tył (fotelik nie powinien przesunąć się o więcej niż 25 mm).

Właściwie przeciągnięty pas jest pokazany na 23.

- ! Pas ramienny przechodzi przez bezpiecznik. 23 - 1
- ! Pas biodrowy przechodzi przez szczeliny skierowane do przodu. 23 - 2
- ! Język klamry musi być wpięty w klamrę jak pokazano na. 23 - 3

ii. Zabezpieczenie dziecka w foteliku

Uwaga

- Instalując fotelik w pozycji skierowanej do przodu nie wolno stosować becika dla niemowląt.
 - Należy najpierw zainstalować fotelik samochodowy na siedzeniu pojazdu, a dopiero potem umieścić w nim dziecko.
 - o umieszczeniu dziecka w foteliku sprawdź ponownie, czy szelki znajdują się na właściwej wysokości. Patrz s. 97 (regulacja wysokości podglówka i mocowania szelek).
- Wyciągnij paski szelek 18 - 1, do właściwej pozycji pociągając za taśmę regulacyjną. 18 - 2
 - Naciśnij czerwony przycisk, aby rozpiąć klamrę. 14
 - Pozostaw szelki z lewej i z prawej strony fotelika. 24
 - Posadź dziecko w foteliku i zapnij klamrę. 17
! Po umieszczeniu dziecka w foteliku należy sprawdzić, czy szelki znajdują się na właściwej wysokości. Patrz s. 97 (regulacja wysokości podglówka i mocowania szelek).
 - Pociągnij taśmę regulacyjną i wyreguluj szelki do właściwej długości, aby dziecko było wygodnie i bezpiecznie umocowane. 25
! Pomiędzy dzieckiem a szelkami powinien być luz na grubość jednej ręki. 25

Dla starszaków

(dla dzieci od 15 do 25 kg / 3-7 lat)

Wiek dziecka 3-7 lat

Ustawienie fotelika Pozycje 1-2 (trójkąt górny i czerwony naprzeciw siebie 5).

i. Przekształcanie z ustawienia dla maluchów na ustawienie dla starszaków

- Naciśnij czerwony przycisk, aby rozpiąć klamrę. 14
- Wyjąć becik i podkład krokowy.
- Rozpiąć zatrzaski 26 - 1 i rzepy na wyściółce fotelika. 26 - 2
- Unieść górną część wyściółki siedzenia ku górze i wyciągnąć dolną część ku przodowi. 26 - 3 Szelki i obie części klamry należy odłożyć do przeznaczonych na nie schowków. 26 - 4
- Przeciągnąć klamrę przez otwór w wyściółce fotelika, a następnie odłożyć klamrę do schowka. 26 - 5
- Zapiąć zatrzaski 26 - 1 i rzep 26 - 2 aby przymocować poduszkę fotelika. 27
! Aby przywrócić ułożenie dla malucha, wykonać powyższe czynności w odwrotnej kolejności.

ii. Instalacja w kierunku jazdy dla starszaka

Uwaga

- Instalując fotelik w kierunku jazdy dla starszaka stosuj tylko pas samochodowy. Nie używaj becika, szelek ani pasa krokowego. Szelki i obie części klamry należy odłożyć do przeznaczonych na nie schowków. **26**
! Wprawdzie nie jest to zalecane, jednakże instalując fotelik przodem do kierunku jazdy na przednim siedzeniu z poduszką powietrzną należy wyłączyć działanie poduszki lub odsunąć siedzenie samochodowe możliwie jak najdalej od niej. Więcej informacji można znaleźć w instrukcji obsługi pojazdu.
 - Przed odłożeniem pasków i klamry do schowków należy wyregulować szelki na właściwą długość. **13**
 - Wyreguluj fotelik pod właściwym kątem (tylko 2 pozycje nadają się dla starszaka w kierunku do przodu) Wskaźnik kąta: trójkąt górny i niebieski ustawione naprzeciw siebie **5**. Patrz s. 11 (regulacja kąta pochylenia).
 - Instalując i regulując pasy bezpieczeństwa zwróć uwagę, aby pas ramienny nie spletał się z pasem biodrowym, co mogłoby przeszkodzić w ich należytych działaniu.
- Posadź dziecko w foteliku. Sprawdź czy prowadnice pasa ramiennego są na właściwej wysokości. Patrz s. 97 (regulacja wysokości podglówka i mocowania szelek).
 - Przeprowadź pas ramienny pojazdu przez przeznaczoną dla niego prowadnicę **28** - 1 i przeciągnij pas biodrowy jak pokazano na **28** - 2. Zapnij klamrę.
! Pas ramienny musi być przeciągnięty przez przeznaczoną dla niego prowadnicę. **29** - 1
! Pas biodrowy musi być przeciągnięty przez szczeliny w siedzeniu. **30** - 1
! Język klamry musi być wpięty w klamrę jak pokazano na. **30** - 2
! Nie wolno przeciągać dwupunktowego pasa bezpieczeństwa z przodu tułowia dziecka. **31** - 1
! Nie używać luźnego samochodowego pasa ramiennego ani nie umieszczać go pod ręką dziecka. **31** - 2
! Nie używać samochodowego pasa ramiennego za plecami dziecka. **31** - 3
! Nie pozwól, aby dziecko ześlizgnęło się z fotelika. **31** - 4

Montaż elementów miękkich

- Wyjąć becik i podkład krokowy.
 - Nacisnąć czerwony przycisk, aby rozpiąć klamrę. **14**
 - Odepnij rzep na zagłówku **26** - 2 od szczelin w prowadnicach pasa samochodowego i zdejmij pokrowiec zagłówka.
 - Rozepnij zatrzaski z boków wyściółki siedzenia. **26** - 1
 - Odepnij elastyczne zapinki pod zagłówkiem od skorupy fotelika.
 - Odepnij wyściółkę od tylnej górnej części korpusu fotelika.
 - Wyciągnij klamrę ze szczeliny w poduszce siedzenia i wyjmij poduszkę.
- Części miękkie można ponownie zmontować wykonując powyższe czynności w odwrotnej kolejności.
- ! Na s. 100 (Przekształcanie z ustawienia dla maluchów na ustawienie dla starszaków) opisane jest właściwe przeprowadzenie szelek przez wyściółkę siedzenia.

W zależności

W zależności od regionu, akcesoria mogą być sprzedawane oddzielnie lub mogą nie być dostępne.

Korzystanie z daszka

Patrz rysunki **32** - **37**

! Daszek jest przeznaczony do użytku wyłącznie z fotelikami samochodowymi Stages.

! Daszek może być używany z fotelikami montowanymi przodem i tyłem do kierunku jazdy.

Pielęgnacja i konserwacja

- ! Używając fotelika w ułożeniu dla malucha lub starszaka, należy wyjąć becik i schować go w miejscu niedostępnym dla dzieci.
- ! Elementy miękkie należy prać w pralce zimną wodą poniżej 30°C.
- ! Nie prasować elementów miękkich.
- ! Do elementów miękkich nie stosować wybielaczy ani nie prać ich chemicznie.
- ! Do mycia części fotelika nie wolno używać nierozcieńczonego detergentu, benzyny ani innych rozpuszczalników organicznych. Mogą one uszkodzić fotelik. Do mycia fotelika i szelek stosować tylko łagodny detergent i wodę oraz miękką szmatkę.
- ! Szelek nie można wyjąć. Do mycia fotelika i szelek stosować tylko łagodny detergent i wodę oraz miękką szmatkę.
- ! Nie wyżyłać elementów miękkich. Może to spowodować trwałe zagniecenia.
- ! Elementy miękkie powiesić w cieniu do wyschnięcia. Nie suszyć w suszarce do odzieży.
- ! Jeżeli fotelik nie będzie używany przez dłuższy czas, należy go wyjąć z samochodu. Przechowywać fotelik w chłodnym i suchym miejscu poza zasięgiem dzieci.
- ! Przed praniem w pralce trzeba wyjąć wkładkę piankową z becika. Wkładając piankę ponownie do becika patrz [ilustracja](#).

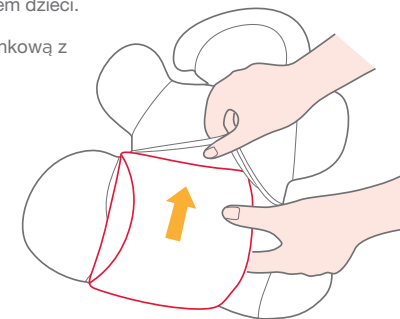

Uwaga

Uwaga

PT Parabéns

Acaba de adquirir uma cadeira infantil de segurança para automóvel, de alta qualidade e totalmente certificada. Este produto é adequado para utilização por crianças com um peso de até 25 kg (idade até 7 anos, aproximadamente). Leia cuidadosamente este Manual de Instruções e siga os passos de instalação. Esta é a ÚNICA forma de proteger o seu filho de lesões graves ou da morte em caso de acidente, e de proporcionar conforto ao seu filho enquanto utiliza este produto.

Por favor confirme

Certifique-se de que o seu veículo está equipado com um cinto de segurança de 3 pontos retráctil. Os cintos de segurança poderão apresentar concepções e comprimentos diferentes de acordo com o fabricante, a data de fabrico e o tipo de veículo. Esta cadeira infantil para automóvel é adequada para utilização apenas em veículos equipados com um cinto de segurança de 3 pontos retráctil e aprovados em conformidade com o Regulamento Europeu N.º 16 da UN/ECE ou outras normas equivalentes.

Guarde o Manual de Instruções no compartimento da cobertura traseira para referência futura.

Índice

Avisos	109
Modo de instalação	110
Questões relativas à instalação	110
Ajuste da inclinação	111
Ajuste da altura do suporte para a cabeça e dos cintos do arnês de ombros	111
Modo de bebé	111
Para crianças com menos de 18 kg / Recém-nascido – 4 anos de idade	
i Instalação relativa a modo bebé, virado para trás	111
ii Prender o seu filho na cadeira infantil para automóvel	112
Modo de criança pequena	113
Para crianças com um peso entre 9-18 kg / 1-4 anos de idade	
i Instalação relativa a modo de criança pequena, virada para a frente	113
ii Prender o seu filho na cadeirinha para automóvel	114
Modo de criança maior	114
Para crianças com um peso entre 15-25kg / 3-7 anos de idade	
i Conversão do modo bebé para o modo criança	114
ii Instalação do modo criança voltado para frente	115
Colocação das peças de tecido	115
Acessórios	116
Cuidados e Manutenção	116

Emergência

Em caso de emergência ou acidente, é extremamente importante que o seu filho seja socorrido imediatamente através de medidas de primeiros socorros e tratamento médico.

PT Informação sobre o produto

Leia todas as instruções contidas neste manual antes de utilizar o produto. Para mais informações e esclarecimentos, consulte directamente o revendedor.

Este produto é um dispositivo de retenção infantil de tipo “Universal”. Está aprovado em conformidade com a série 4 de emendas do regulamento europeu N.º 44, para utilização geral em veículos, e adapta-se à maioria dos bancos de veículos.

Produto	Cadeira infantil para automóvel, Grupo 0+/1/2
Modelo	C0925
Adequado para	Crianças com peso até 25 kg (idade até 7 anos, aproximadamente)
Grupo de massa	0+ / 1 / 2
Materiais	Plásticos, metal, tecidos
N.º de patente	Patentes pendentes
Nome de marca	Joie
Webside	www.joiebaby.com
Fabricante	Joie Children's Products (UK) Limited

Peças de tecido externas incluem almofada do assento, apoio entre as pernas, apoio de cabeça e apoio para o corpo da criança. Certifique-se de que estão presentes todos os componentes. Contacte o revendedor no caso de faltarem componentes.

Lista de componentes

1	Apoio ajustável para a cabeça	12	Peça de bloqueio
2	Almofada do assento	13	Pega de ajuste do apoio para a cabeça
3	Fivela	14	Passador para o cinto de ombro do veículo no modo voltado para trás
4	Cobertura do ajuste da tira	15	Cobertura traseira
5	Correia de ajuste das tiras	16	Compartimento para o Manual de Instruções
6	Pega de ajuste da inclinação	17	Base
7	Ajustador do cinto	18	Estrutura do assento
8	Apoio entre as pernas	19	Passador para o cinto do veículo no modo voltado para frente
9	Cinto do arnês de ombros	20	Passador para o cinto abdominal do veículo
10	Coberturas das tiras dos ombros	21	Guia do cinto de ombro do veículo
11	Almofada de apoio de bebé	22	Peça para fixação das partes de tecido

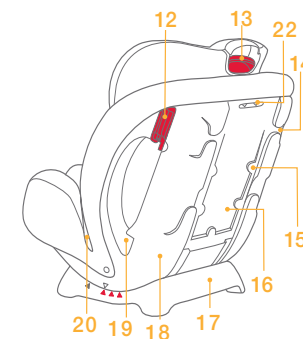
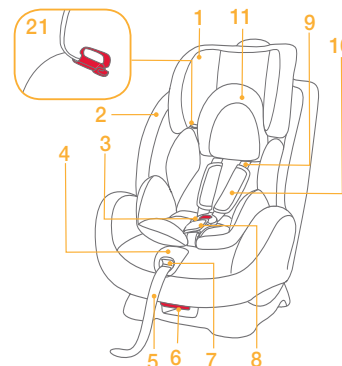

Acessórios (Podem não estar inclusos na compra)



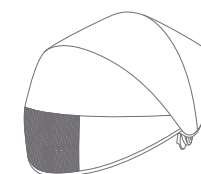



Capota

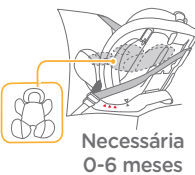

PT Avisos

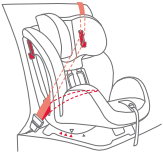
- ! NENHUMA cadeira infantil para automóvel pode garantir a protecção total contra lesões em caso de acidente. No entanto, a utilização correcta desta cadeira infantil para automóvel reduzirá o risco de lesões graves ou da morte do seu filho.
- ! Esta cadeira infantil para automóvel foi concebida APENAS para utilização por crianças com um peso de até 25kg (idade até 7 anos, aproximadamente).
- ! NÃO utilize nem instale esta cadeira infantil para automóvel antes de ler e compreender as instruções contidas neste manual e no manual do proprietário do veículo.
- ! NÃO instale nem utilize esta cadeira infantil para automóvel sem seguir as instruções e avisos contidos neste manual, caso contrário poderá colocar o seu filho em risco de vida.
- ! NÃO efectue quaisquer alterações a esta cadeira infantil para automóvel, nem a utilize com componentes de outros fabricantes.
- ! NÃO utilize esta cadeira infantil para automóvel se a mesma estiver danificada ou se faltarem componentes.
- ! NUNCA deixe seu filho desacompanhado nesta cadeira para carro.
- ! NÃO coloque roupas folgadas ou excessivamente grandes em seu filho ao usar esta cadeira para carro. Esse tipo de roupa irá impedir que seu filho fique preso de forma adequada e segura às tiras de protecção.
- ! Não deixe esta cadeira para carro, ou outros itens, sem o cinto ou presa de forma insegura em seu veículo. Itens presos de forma insegura podem virar ou se mover podendo ferir os ocupantes em uma curva fechada parada, parada repentina ou colisão. Remova a cadeira para carro do veículo se ela não for usada regularmente.
- ! Não coloque este banco de carro numa posição onde esteja instalado um airbag frontal ativo se a criança estiver ainda sentada e voltada para trás. NUNCA utilize uma cadeira infantil para automóvel em segunda mão, ou uma cadeira de proveniência desconhecida, uma vez que poderá apresentar danos estruturais que podem colocar em perigo a segurança do seu filho.
- ! NUNCA utilize cordas ou outras formas de prender a cadeira infantil para automóvel no veículo, nem para prender a criança na cadeira. As peças desta cadeira para carro não deverão ser lubrificadas em nenhuma circunstância.
- ! As peças desta cadeira para carro não deverão ser lubrificadas em nenhuma circunstância.
- ! Sempre prenda seu filho na cadeira para carro quando estiver no veículo, mesmo em viagens curtas, já que nessas ocasiões ocorre a maioria dos acidentes.
- ! NÃO use esta cadeira para carro por mais de 5 anos a partir da data de compra, já que as partes podem se degradar com o tempo ou exposição ao sol e podem não ter um desempenho adequado em caso de colisão.
- ! NÃO use este assento de carro no grupo 0+, 1 por mais de 7 anos após a data da compra e não use este carro assento no Grupo 2 por mais de 10 anos após a data da compra, uma vez que as peças podem se degradar ao longo do tempo, ou pela exposição à luz solar, e pode não funcionar adequadamente em uma colisão.
- ! Mantenha esta cadeira infantil para automóvel ao abrigo da luz solar, caso contrário poderá aquecer demasiado e causar lesões na pele da criança. Toque sempre na cadeira antes de colocar a criança na mesma.
- ! NÃO utilize esta cadeira infantil para automóvel sem os componentes têxteis.
- ! Estes não devem ser substituídos por outros, além dos recomendados pelo fabricante. Os componentes têxteis constituem parte integrante do desempenho da cadeira infantil para automóvel.
- ! NÃO coloque outros componentes para além das almofadas interiores recomendadas nesta cadeira infantil para automóvel.
- ! NÃO transporte esta cadeira infantil para automóvel com a criança sentada na mesma.
- ! NÃO continue a utilizar esta cadeira infantil para automóvel depois de a mesma ter estado envolvida num acidente de automóvel moderado ou grave. Substitua-a imediatamente, uma vez que poderá sofrer danos estruturais não visíveis como consequência do acidente.
- ! Consulte o revendedor relativamente a questões relacionadas com a manutenção, reparação e substituição de componentes.
- ! NÃO utilize esta cadeira infantil para automóvel nas seguintes condições:
 1. Assentos de veículos com cintos de segurança de 2 pontos.
 2. Bancos de automóvel orientados lateralmente ou para trás relativamente ao sentido da marcha do veículo.
 3. Bancos de automóvel instáveis durante a instalação.
- ! Certifique-se de que a cadeira para carro esteja instalada de modo que nenhuma parte dela interfira com os assentos móveis ou com a operação das portas do veículo.







Modos de instalação

Grupo	Peso da criança	Modo de instalação	Figura de instalação	Idade de referência	Posição da cadeira	Instruções relativas à almofada do assento
0+	Menos de 18 kg	Virada para trás com a almofada de apoio para bebé/Modo de bebé		Menos de 4 anos	Posição 4 	A almofada de apoio para bebé deve ser utilizada para ajudar a prender a criança correctamente ou para o posicionamento do bebé na cadeira infantil para automóvel 0-6 meses
1	9 a 18 kg	Virada para a frente/Modo de criança pequena		1 a 4 anos	Posição 1-3 	Retirar a almofada de apoio de bebé (esta não é utilizada para crianças com mais de 6 meses de idade)
2	15 a 25 kg	Virada para a frente/Modo de criança maior		3 a 7 anos	Posição 1-3 	Remover as coberturas dos cintos do arnés de ombros, o cinto de entre-pernas e a almofada de apoio para bebé (guardar num local adequado)

Importante

1. NÃO use a cadeira para carro voltada para frente no modo bebé ou modo criança até que o peso da criança ultrapasse 9 kg. A cadeira para carro no modo bebé ou criança é perigosa para uma criança com menos de 9 kg.
2. Quando a criança puder viajar na cadeira virada para a frente ou para trás, recomenda-se instalar esta cadeira infantil para automóvel virada para trás, uma vez que é mais seguro.

Questões relativas à instalação

- ! NÃO instale esta cadeira para carro em assentos de veículos com cinto de segurança retrátil de 2 pontos. 
- ! Esta cadeira infantil para automóvel só deve ser instalada em bancos de veículos com cintos de segurança de 3 pontos retrácteis. 
- ! NÃO instale esta cadeira infantil para automóvel em bancos de veículos orientados lateralmente  ou para trás  em relação ao sentido da marcha do automóvel.
- ! Não coloque este banco de carro numa posição onde esteja instalado um airbag frontal ativo se a criança estiver ainda sentada e voltada para trás. Pode ocorrer um acidente grave ou até a morte . Consulte o manual do proprietário do veículo para mais informações.
- ! Recomenda-se a instalação desta cadeira infantil para automóvel no banco traseiro do veículo. 

Ajuste da inclinação

Empurre a alavanca de ajuste de inclinação **4 - 1**, e ajuste a cadeira para carro até a posição desejada **4 - 2**. As posições de inclinação são mostradas na **5**.

Há três posições de reclinção (1-3) para modo bebê voltadas para frente e duas posições de reclinção (1-2) para o modo criança **5**. A posição de reclinção 4 é para o modo infantil voltado para trás. **5**

Indicação do ângulo: triângulos superior e inferior alinhados. **5**

Ajuste da altura

(do suporte da cabeça e dos cintos do arnês de ombros)

Ajuste o suporte para a cabeça e os cintos do arnês de ombros de acordo com a altura da criança.

! No modo de bebê com a cadeira virada para trás, as aberturas dos cintos do arnês de ombros devem estar ao nível dos ombros da criança ou mesmo abaixo dos ombros. **6 - 1**

! No modo de criança pequena com a cadeira virada para a frente, as aberturas dos cintos do arnês de ombros devem estar ao nível dos ombros da criança ou mesmo acima dos ombros. **6 - 2**

! No modo de criança maior com a cadeira virada para a frente, as guias dos cintos de ombros devem estar ao nível dos ombros da criança ou mesmo acima dos ombros. **6 - 3**

Se os cintos do arnês de ombros não estiverem à altura correcta, a criança poderá ser ejectada da cadeira infantil para automóvel em caso de colisão.

Empurre a alavanca de ajuste do suporte de cabeça **7 - 1** e puxe para cima ou empurre para baixo o apoio de cabeça até que ele se encaixe em uma das cinco posições.

As posições do suporte para a cabeça são mostradas na **7**.

Modo de bebê

(crianças com menos de 18 kg / Recém-nascido - 4 anos de idade)

Idade de referência Recém-nascido - 4 anos de idade

Posição da cadeira Posição 4 (com o triângulo superior e o triângulo azul alinhados, conforme mostrado na **5**).

! Instale primeiro a cadeira infantil para automóvel no banco do veículo e, a seguir, coloque a criança na cadeira.

i. Instalação relativa ao modo bebê, virado para trás

Nota

1. Primeiro ajuste a cadeira para carro para reclinção Posição 4. Indicação do ângulo: triângulo superior e triângulo azul alinhados **5**. Consulte P. 109 (Ajuste da inclinação).
2. Certifique-se de que os cintos do arnês de ombros estão regulados correctamente de acordo com a altura da criança antes de instalar a cadeira infantil para automóvel. Consulte a P. 109 (Ajuste da altura do suporte da cabeça e dos cintos do arnês de ombros).
3. Ao instalar e ajustar os cintos de segurança do veículo, certifique-se de que o cinto de segurança de ombro e o cinto abdominal do veículo não estejam torcidos impedindo que funcionem adequadamente.

1. Retire a almofada de apoio de bebê.
 - ! O cinto de segurança abdominal do veículo deve passar sob o apoio do corpo da criança.
2. Passe o cinto de segurança abdominal do veículo **8 - 1** através dos furos do cinto de segurança abdominal do veículo e depois encaixe a lingueta da fivela do veículo na fivela **9**.
3. Instale o cinto de segurança de ombro do veículo **8 - 2** nos dois furos para o cinto de segurança de ombro do veículo na parte traseira da estrutura do assento **10**.
 - ! O cinto de segurança de ombro do veículo deve passar através dos furos para o cinto de segurança de ombro do modo voltado para trás.
4. Enquanto pressiona firmemente para baixo a cadeira para carro no assento do veículo **11 - 1**, puxe o cinto de ombro/cinto de cintura do veículo de modo que a cadeira fique presa com segurança **11 - 2**.
 - ! Verifique se a cadeira para carro está instalada firmemente movendo a cadeira para carro para frente e para trás acompanhando o caminho do cinto de segurança do veículo. Consulte o manual do proprietário do veículo para mais informações. (a cadeira não se deve deslocar mais do que 25 mm).

A mostra o cinto do veículo correctamente instalado **12**.

! O cinto abdominal do veículo passa através das aberturas do cinto de segurança abdominal do veículo, como mostrado na **12 - 1**.

! O cinto de segurança de ombro do veículo deve passar através dos furos do cinto de segurança de ombro do veículo do modo voltado para trás, como mostrado na **12 - 2**.

! A lingueta da fivela do cinto de segurança do veículo está encaixada corretamente na fivela, como mostrado na **12 - 3**.

ii. Prender o seu filho na cadeira infantil para automóvel

Nota

1. A almofada de apoio de bebê é para protecção da criança. Uma criança de até 6 meses deve usar o apoio para o corpo.
2. Instale a cadeira infantil para automóvel no banco do veículo e, a seguir, coloque a criança na cadeira.
3. Em seguida, verifique se os cintos do arnês de ombros estão à altura correcta. Consulte a P. 109 (Ajuste da altura do suporte da cabeça e dos cintos do arnês de ombros).

1. Levante o ajustador do cinto **13 - 1**, enquanto puxa para fora os cintos do arnês de ombros até ao comprimento correcto. **13 - 2**
2. Pressione o botão vermelho para desengatar a lingueta. **14**
3. Coloque a almofada de apoio de bebê na cadeira e deixe os cintos do arnês dos lados direito e esquerdo da cadeira. **15**
4. Coloque a criança na cadeira e passe os braços pelos cintos do arnês. **16**
 - ! Em seguida, verifique novamente se os cintos do arnês de ombros estão à altura correcta. Consulte a P. 109 (Ajuste da altura do suporte da cabeça e dos cintos do arnês de ombros).
5. Engate a lingueta. **17**
6. Puxe para baixo o cinto de ajuste e regule o arnês de forma a prender bem a criança. **18**
 - ! Certifique-se de que o espaço entre a criança e as tiras dos ombros tenha o tamanho aproximado da espessura da mão. **18**

Modo de criança pequena

(crianças com um peso entre 9-18 kg / 1-4 anos de idade)

Idade de referência 1-4 anos de idade

Posição da cadeira Posição 1-3 (com o triângulo superior e o triângulo vermelho alinhados **5**).

! Instale primeiro a cadeira infantil para automóvel no banco do veículo e, a seguir, coloque a criança na cadeira.

i. Instalação relativa a modo de criança pequena, virada para a frente

Nota

1. Ajuste a cadeira para carro para a posição de reclinção apropriada. (3 posições no modo de criança pequena virada para a frente). Indicação do ângulo: triângulo superior e triângulo vermelho alinhados **5**. Consulte a P. 109 (Ajuste da inclinação).

! A posição de inclinação deve ser selecionada antes que a cadeira para carro seja instalada no veículo. A reclinção não deve ser ajustada depois que a cadeira para carro estiver instalada no veículo. O ajuste da inclinação quando a cadeira para carro já está instalada no veículo pode afrouxar a instalação da cadeira para carro, podendo ocasionar ferimentos graves ou morte em caso de colisão.

2. Ajuste a altura dos cintos do arnês de ombros antes de instalar a cadeira infantil para automóvel. Consulte a P. 109 (Ajuste da altura do suporte da cabeça e dos cintos do arnês de ombros).
3. Ao instalar e ajustar os cintos de segurança do veículo certifique-se de que o cinto de segurança de ombro e o cinto abdominal do veículo não estejam torcidos impedindo que os cintos de segurança do veículo funcionem adequadamente.
! Embora não seja recomendado, se instalar uma cadeira para carro voltada para frente no banco dianteiro com airbag, desative o airbag ou desloque o assento do veículo o mais longe possível do airbag. Consulte o manual do proprietário do veículo para mais informações.

1. Passe o cinto de segurança do veículo através dos dois furos para o cinto de segurança do veículo do modo voltado para frente. **19**
2. Encaixe a lingueta da fivela do veículo na fivela do cinto de segurança. **20**
3. Ao mesmo tempo em que pressiona firmemente a cadeira para carro no assento do veículo, puxe o cinto de segurança de ombro do veículo para prender a cadeira para carro de forma firme e segura. **21**
4. Abra o dispositivo de travamento e insira o cinto de segurança de ombro. **22**
! Para verificar a estabilidade da cadeira, empurre-a para a frente e para trás junto da abertura do cinto (a cadeira não se deve deslocar mais do que 25 mm).

A mostra o cinto de segurança instalado **23**.

! O cinto de segurança de ombro do veículo passa através do dispositivo de travamento. **23 - 1**

! O cinto abdominal do veículo passa através dos furos do cinto de segurança do veículo na posição voltada para frente, como mostrado na. **23 - 2**

! A lingueta da fivela do veículo está encaixada corretamente na fivela, como mostrado na. **23 - 3**

ii. Prender o seu filho na cadeira infantil para automóvel

Nota

1. Ao instalar a cadeira infantil para automóvel no modo de criança pequena virada para a frente, não utilize a almofada de apoio de bebê.
2. Instale a cadeira infantil para automóvel no banco do veículo e, a seguir, coloque a criança na cadeira.
3. Depois de colocar a criança na cadeira, volte a verificar se os cintos do arnês de ombros estão à altura correcta; consulte a P. 109 (Ajuste da altura do suporte da cabeça e dos cintos do arnês de ombros).

1. Levante o ajustador do cinto **18 - 1**, enquanto puxa os cintos do arnês de ombros até ao comprimento correcto. **18 - 2**
2. Pressione o botão vermelho para desengatar a lingueta. **14**
3. Deixe os cintos do arnês dos lados direito e esquerdo da cadeira. **24**
4. Coloque a criança na cadeira e engate a lingueta. **17**
! Em seguida, verifique novamente se os cintos do arnês de ombros estão à altura correcta. Consulte a P. 109 (Ajuste da altura do suporte da cabeça e dos cintos do arnês de ombros).
5. Puxe para baixo o cinto de ajuste e regule o arnês de forma a prender bem a criança. **25**
! Certifique-se de que o espaço entre a criança e as tiras dos ombros tenha o tamanho aproximado da espessura da mão. **25**

Modo de criança maior

(crianças com um peso entre 15kg a 25kg / 3 a 7 anos de idade)

Idade de referência 3 a 7 anos de idade

Posição da cadeira Posições 1-2 (com o triângulo superior e um triângulo vermelho alinhados **5**).

i. Conversão do modo bebê para o modo criança

1. Pressione o botão vermelho para desengatar a lingueta. **14**
2. Remova o suporte para apoio da criança e o apoio entre as pernas.
3. Separe os encaixes **26 - 1** e o prendedor de gancho y volta na almofada de assento. **26 - 2**
4. evante a aba superior da almofada do assento e puxe a aba inferior para frente. Em seguida guarde as tiras de ombro **26 - 3** e lingüetas das fivelas em seus respectivos compartimentos. **26 - 4**
5. Puxe a fivela para fora através do encaixe na almofada do assento e depois guarde a fivela em seu compartimento. **26 - 5**
6. Prenda novamente os encaixes **26 - 1** e o prendedor de gancho e volta na almofada de assento **26 - 2** para recobrir a almofada do assento. **27**
! Para converter de volta do modo criança para o modo bebê, inverta os passos acima.

ii. Instalação no Modo Criança voltado para frente

Nota

1. Utilize apenas o cinto de segurança do veículo ao instalar a cadeira infantil para automóvel no modo de criança maior virada para a frente. Não utilize a almofada de apoio para bebê, os cintos de ombros ou o cinto de entre-pernas. Guarde os cintos de ombros, a fivela e as linguetas nos respectivos compartimentos. **26**
! Embora não seja recomendado, se instalar uma cadeira para carro voltada para frente no banco dianteiro com airbag, desative o airbag ou desloque o assento do veículo o mais longe possível do airbag. Consulte o manual do proprietário do veículo para mais informações.
2. Ajuste a altura dos cintos do amês de ombros antes de guardar os cintos de ombros e a fivela nos respectivos compartimentos. **13**
3. Ajuste a cadeira para carro no ângulo de reclinção apropriado (somente posições 1 e 2 são possíveis no modo voltado para frente). Indicação do ângulo: Com o triângulo superior e um triângulo vermelho alinhados **5**. Consulte a P. 109 (Ajuste da reclinção).
4. Ao instalar e ajustar os cintos de segurança do veículo certifique-se de que o cinto de segurança de ombro e o cinto abdominal do veículo não estejam torcidos impedindo que os cintos de segurança do veículo funcionem adequadamente.

1. Coloque seu filho na cadeira para carro. Verifique se as guias do cinto de ombro estão na altura apropriada. Consulte a P. 109 (Ajuste da altura do suporte da cabeça e dos cintos do amês de ombros).
2. Instale o cinto de ombros do veículo através da guia do cinto de ombros do veículo **28 - 1** e passe o cinto abdominal do veículo através dos furos do cinto abdominal do veículo, como mostrado na **28 - 2**. Encaixe a lingueta do cinto do veículo na fivela.
! O cinto de ombro deve passar através da guia do cinto de ombro. **29 - 1**
! O cinto abdominal deve passar através das aberturas do assento. **30 - 1**
! A lingueta da fivela do veículo está encaixada corretamente na fivela, como mostrado na. **30 - 2**
! Nunca use cintos de segurança de 2 pontos para veículos pela frente da criança. **31 - 1**
! Não use o cinto de ombro do veículo frouxo ou posicionado sob o braço da criança. **31 - 2**
! Não use o cinto de ombros do veículo por trás das costas da criança. **31 - 3**
! Não deixe a criança escorregar na cadeira para carro. **31 - 4**

Colocação das peças de tecido

1. Remova o suporte para apoio da criança e o apoio entre as pernas.
2. Pressione o botão vermelho para desengatar a lingueta. **14**
3. Descole o gancho e volta do suporte de cabeça das aberturas **26 - 2** nas guias do cinto de ombros do veículo e em seguida remova a cobertura do suporte de cabeça.
4. Separe os encaixes nos lados da almofada do assento. **26 - 1**
5. Separe as guias elásticas, localizadas atrás do suporte de cabeça, da estrutura da cadeira.
6. Separe a peça anexa de tecido da parte traseira superior da estrutura da cadeira.
7. Puxe a fivela através do encaixe na almofada do assento e depois remova a almofada do assento da estrutura da cadeira.

As peças de tecido podem ser remontadas invertendo-se os passos acima.

! Consulte a P. 112 (Conversão do modo bebê para o modo criança) para a passagem apropriada das tiras através da almofada do assento.

Acessórios

Os acessórios podem ser comercializadas separadamente ou podem não estar disponíveis dependendo da região.

Uso do Capô

ver imagens **32 - 37**

! Use este capô apenas com os banco de automóvel Stages.

! O capô pode ser usado tanto nos modos de frente e de costas.

Cuidados e manutenção

! Quando utilizar a cadeira infantil para automóvel nos modos de criança pequena ou maior, retire a almofada de apoio de bebê e guarde-a fora do alcance da criança.

! Lave na máquina de lavar as peças de tecido em água fria abaixo de 30°C.

! Não passe a ferro os componentes têxteis.

! Os componentes têxteis não devem ser limpos com lixívia nem limpos a seco.

! Use somente detergente neutro e água em um pano macio para limpar a estrutura, as tiras e as coberturas das tiras dos ombros.

! As tiras dos ombros não são removíveis. Limpe somente com detergente neutro, água e um pano macio.

! Não torça os componentes têxteis com força para os secar. Estes podem ficar amarrados.

! Seque os componentes têxteis à sombra, ao ar livre. Não seque os componentes têxteis na máquina de secar.

! Remova a cadeira para carro do assento do veículo se não for usada por um longo período. Guarde a cadeira para carro em um local arejado e seco, onde seu filho não tenha acesso.

! Remova os enchimentos de espuma do apoio do corpo da criança antes da lavagem na máquina. Consulte a **Ilustração** para recolocar os enchimentos de espuma no apoio do corpo da criança.



Notas

Notas

KR 조이 스테이지스 카시트

고품격의 안전인증을 받은 유아용 어린이 카시트 구매를 해 주신 데에 감사 드립니다.
 이 제품은 25kg 까지 (대략 7 세 또는 그 이하) 영 유아 및 주니어까지 사용 할 수 있습니다.
 설명서를 주의 깊게 읽어 주시고 설치 방법을 따라 해 주십시오.
 이 제품을 사용하는 동안 당신의 아이가 심각한 상처 또는 사망 으로부터 보호 할 수 있는 방법
 입니다.

확인 하십시오

당신의 차량이 3 점 식 안전 벨트를 쓰고 있는지 확인 하십시오. 안전 벨트는 제조사에 따라
 디자인, 길이, 제조 일자 그리고 차량 의 종류에 따라 달라 질 수 있습니다. 이 카시트는 3 점식
 차량용 안전 벨트로만 장착이 가능하며 유럽 안전 인증 UN/ECE No. 16 다른 비슷한 기준법에
 적합 합니다.

추후 참고를 위해 사용 설명서를 보관 하여 주십시오.

목차

경고	121
설치방법	122
설치 문제	122
등받이 각도 조절	123
헤드 서포트를 위한 높낮이 조절 과 어깨 끈 조절	123
인판트 모드	123
18 kg 이하/ 신생아 ~ 4 세	
i 인판트 후방 장착	123
ii 카시트 장착 하기	124
유아용 모드	125
9-18kg/ 1-4 세	
i 전방 장착	125
ii 카시트 장착 하기	126
주니어 용 모드	126
15-25kg / 3-7 세	
i 유아용 에서 주니어 용으로 변환 장착	126
ii 카시트 장착 하기	127
보조 부품	127
액세서리 사용	128
관리 및 유지	128

응급

사고가 났을 경우 당신 아이에게 즉시 응급 조치 및 의학적 치료를 하시는 것이 중요합니다.

KR 제품 정보

이 제품을 사용하기 전에 설명서에 나와 있는 지시 사항을 모두 읽어 보시기 바랍니다.
 추가 질문이 있으시면 판매처에 연락 하여 주십시오.

이 제품은 전세계적 공용으로 쓰이는 어린이용 보호 장치입니다. 이 제품은 유럽 안전인증No. 44.04
 승인을 받았으며 모든 종류의 차량에 모두 맞지는 않으나 보통의 차량 장착은 가능 합니다.

제품	Group 0+/1/2 카시트
모델	C0925
사용 기간	25 kg 까지 (대략 7 세까지 사용 가능)
그룹	0+/1/2
재료	플라스틱, 메탈, 패브릭
특허	patent pending
브랜드명	Joie (조이)
웹사이트	www.joiebaby.co.kr
제조사	Joie International Co., Limited

보조 부품은 시트 쿠션, 안전 벨트, 헤드 서포트 및 인판트 바디서포트가 포함 되어 있습니다.
 빠진 부품이 없는지 재 확인 바랍니다. 빠진 것이 있으면 해당 업체에 연락 주시기 바랍니다.

부품

- | | | |
|-----------------|---------------------|-------------------|
| 1. 헤드 서포트 조절 | 8. 가랑이 패드 | 15. 뒷 커버 |
| 2. 시트 패드 | 9. 어깨 벨트 끈 | 16. 설명서 보관 망 |
| 3. 버클 | 10. 어깨 벨트 끈 커버 | 17. 베이스 |
| 4. 안전벨트조절 커버 | 11. 인판트 바디 서포트 | 18. 시트 프레임 |
| 5. 어깨끈 조절 | 12. 락- 해제 장치 | 19. 전방 장착용 벨트 슬롯 |
| 6. 등받이 각도 조절 핸들 | 13. 헤드 서포트 조절 핸들 | 20. 차량용 허리 벨트 슬롯 |
| 7. 길이 조절 벨트 잠금 | 14. 후방 장착용 어깨 벨트 슬롯 | 21. 차량용 어깨 벨트 가이드 |
| | | 22. 보조부품 부착 부분 |

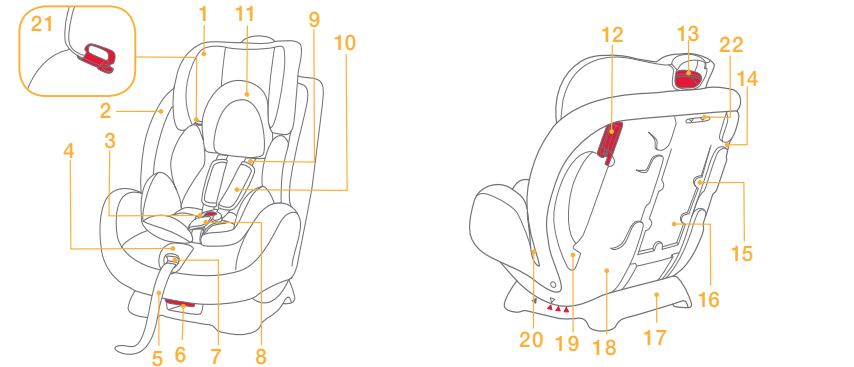

액세서리 (불포함)



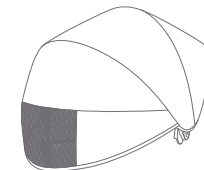



케노피 (일부 품목 해당)

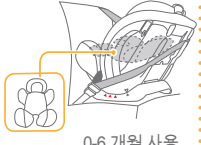

KR 경고

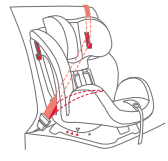
- ! 사고로부터 아이를 100% 보호를 보장하는 카시트는 없습니다. 그러나 올바른 카시트 장착의 사용은 당신의 아이가 심각한 상처 또는 사망으로부터 위험을 줄일 수 있습니다.
- ! 이 카시트는 아이가 25kg 까지 (대략 7 세 또는 그 이하) 만 사용 되도록 설계되었습니다.
- ! 이 설명서의 지시사항과 운전자의 매뉴얼을 모두 읽기 전 카시트 장착을 하여 사용하지 마십시오.
- ! 이 설명서의 지시사항과 경고를 따르지 않고 카시트 장착을 하지 마십시오. 아니면 당신의 아이가 심각한 부상이나 사망을 초래 할 수도 있습니다.
- ! 카시트를 개조하거나 다른 제조자가 사용한 부품을 함께 사용 하지 마십시오.
- ! 손상되거나 부품이 빠진 카시트를 사용하지 마십시오.
- ! 아이가 카시트에 앉아 있을 동안 부모의 보호 아래 두십시오.
- ! 이 카시트를 사용 하는 동안 당신의 아이가 대/ 특대형 옷을 입히지 마십시오. 이것이 아이를 제대로 보호하지 못하게 할 수 있으며 안전벨트가 제대로 닫히지 않을 수 있습니다.
- ! 이 카시트와 다른 아이터들이 당신의 차량에서 안전벨트가 채워져 있지 않은 상태 또는 보호되지 않은 상태로 두지 마십시오. 보호 되지 않은 아이터들은 이동 되거나 또는 움직일 수 있어 급작스러운 멈춤 또는 충돌로 인하여 뾰족한 부분에 찰릴 수도 있습니다. 정기적인 사용이 아닌 경우 카시트를 제거하여 주십시오.
- ! 후방 장착일 경우 에어백이 설치된 앞 좌석 차량에 장착하지 마십시오.
- ! 중품 고 카시트 또는 당신이 모르는 카시트 사용을 하지 마십시오. 구조적인 손상으로 인하여 당신의 아이 안전이 위험할 수도 있습니다.
- ! 카시트를 보호하기 위해 끈 또는 다른 대체품을 절대로 사용하지 마십시오. 차량에 장착 되어 있는 안전벨트 만 사용 하십시오.
- ! 이 카시트는 어떠한 방법으로도 운할유 제를 바르지 마십시오.
- ! 짧은 여행이라도 사고가 나는 경우가 있으므로 아이가 차 안에 있을 경우 항상 카시트에 앉히십시오.
- ! 그룹 0+ 와 그룹1 카시트를 구입하신 지 7 년, 그룹 2 카시트를 구입하신 지 10 년 이상 되신 경우 사용을 금합니다. 장기간의 자외선 노출 또는 사용은 부품의 질을 떨어뜨려 충돌 시 아이가 충분히 보호받지 못 할 수 있습니다.
- ! 이 카시트를 일반 의자로 사용 하지 마십시오. 아이가 떨어지거나 다칠 수 있습니다.
- ! 이 카시트를 햇빛으로부터 차단 하십시오. 아니면 아이의 피부가 화상을 입을 수도 있습니다. 항상 아이를 앉히기 전에 카시트 시트를 만져 보십시오.
- ! 이 카시트는 커버가 씌어져 있는 상태에서 사용 하십시오.
- ! 제조자의 추천이 제외된 섬유 원단은 사용 되어서는 안됩니다. 섬유 원단은 카시트 가 작동 되는 데에 하나의 통합 부품으로 구성 되어 있습니다.
- ! 이 카시트에 구성품인 인너쿠션 외에 다른 것은 넣지 마십시오.
- ! 이 카시트를 아이가 있는 상태에서 들고 다니지 마십시오.
- ! 외부 충돌 또는 작은 충격이 있는 경우 이 카시트 사용을 하지 마십시오. 외부적으로는 보이지 않으나 충돌로부터 생긴 구조적 손상이 있을 수 있으므로 즉시 새것으로 교체 하십시오.
- ! 유지, 수리 및 부품 교체 에 대한 것은 해당 업체에 연락 주십시오.
- ! 아래 조건에 해당되는 차량에는 설치 하지 마십시오.
 1. 2 점씩 안전 벨트가 있는 경우
 2. 옆으로 마주 보는 시트 또는 차량의 역 순행 방향으로 시트가 설치 되어 있는 경우
- ! 카시트를 설치 하였을 때 다른 부품이 방해 되지 않거나 또는 차량용 문이 잘 작동 되는지 재 확인 하십시오.

설치 모드

그룹	아이 무게	설치 모드	설치 형태	사용 기간	시트 자세	시트패드 설명서
0+	이하 18 kg	후방장착과 인판트 서포트 모드	 0-6 개월 사용	4년 이하	포지션 4 	인판트 바디 서포트는 반드시 0-6 개월 사용 가능하며 아이를 타이르게 묶어 준다.
1	9-18 kg	전방 장착/ 유아용 모드		1-4 세	포지션 1-3 	인판트 바디 서포트는 6개월 이상아이에게는 사용 금지한다.
2	15-25 kg	전방 장착/ 주니어 용 모드		3-7 세	포지션 1-2 	가랑이 패드를 제거하고 인판트 서포트와 안전벨트를 올바른 위치에 보관 하여 주십시오.

중요

아이가 9kg 가 넘는 유아 또는 어린이 에게 후방 장착 모드를 사용 하지 마십시오. 아이가 9kg 이하 일 경우 유아 또는 주니어 용 모드 장착 사용은 위험 합니다.

설치 문제

- ! 차량용 안전 벨트가 2 점씩 일 경우 카시트 설치를 하지 마십시오.
- ! 이 카시트는 3 점씩 차량용 안전벨트 사용에 안전합니다.
- ! 옆으로 마주 보는 시트 또는 차량의 역 순행 방향으로 시트가 설치 되어 있는 경우 카시트를 설치 하지 마십시오.
- ! 후방 장착일 경우 에어백이 설치된 앞 좌석 차량에 장착하지 마십시오. 사망 이나 심각한 부상을 초래 할 수 있습니다. 더 자세한 정보는 차량용 운전자 매뉴얼을 참고 하십시오.
- ! 이 카시트는 뒷 좌석의 시트 설치를 추천 합니다.

등받이 각도 조절

4-1 에 등받이 각도 조절 핸들을 눌러 올바른 포지션 4-2 를 카시트에 조절 하십시오.

각도 조절은 5 번그림과 같습니다.

유아용 모드에는 세가지 각도 조절 기능이 있으며 (그림 1-3번 참조) 주니어 용 모드에는 두가지 각도 조절 기능이 있습니다 (그림 1-2 번 참조).

각도조절 4 는 후방장착의 인판트 모드 (그림 5번 참조) 입니다.

각도 표시기: 삼각형 모양으로 위쪽과 아래쪽에 표시 되어 있습니다. (그림 5 번 참조)

높이 조절 (헤드 서포트 및 어깨 벨트 끈)

아이의 키에 맞추어 헤드 서포트 및 어깨 벨트 끈을 조절 하여 주십시오.

! 인판트 모드의 후방장착일 경우 어깨 벨트 슬롯은 아이의 어깨 바로 아래 또는 어깨에 딱 맞게 있어야 합니다. (그림 6-1 번 참조)

! 유아용 모드의 전방 장착의 경우 어깨 벨트 슬롯은 같거나 아이 어깨 바로 위에 있어야 합니다. (그림 6-2 번 참조)

! 주니어용 모드의 전방 장착의 경우 어깨 벨트 슬롯은 같거나 또는 아이 어깨 바로 위에 있어야 합니다. (그림 6-3 번 참조)

만일 어깨 벨트 끈이 제대로 되어 있지 않으면 충돌이 일어날 경우 아이 카시트에서 빠져 나올 수 있습니다.

헤드 서포트 핸들을 꼭 눌러 (그림 7-1 번 참조) 위로 당기거나 또는 아래로 밀어 헤드 서포트가 5 개 포지션 중 하나에 끼도록 맞춥니다.

헤드 서포트 포지션은 그림 7 번 에 나와 있습니다.

인판트 모드

(18kg 이하 / 신생아 ~ 4세)

추천 사용 기간 신생아-4 세

시트 포지션 포지션 4 (그림 5 번과 같이 파란색 삼각형 모양 위치에 설치)

! 카시트를 먼저 차량 시트에 올려놓고 설치 한 다음 아이를 앉히십시오.

i 인판트 후방 장착

노트

1. 포지션 4 에 카시트를 조절 하여 주십시오: 맨 윗부분 삼각형 모양 (그림 5 번 참조) 을 참고하십시오. page 121 에 나와 있는 등받이 조절 부분을 참고 하십시오.
2. 카시트를 설치 하기 전에 어깨 벨트 끈이 올바르게 설치 되어 있는지 확인 하십시오. page 121 에 나와 있는 (헤드 서포트 및 어깨 벨트 끈 조절) 부분을 참고 하십시오.
3. 차량용 벨트를 조절 하거나 설치 할 때 차량용 어깨 벨트와 허리 벨트가 모두 꼬여 있으면 제대로 기능을 하지 못하므로 재 확인 하십시오.

1. 인판트 바디 서포트 제거

! 차량용 허리 벨트는 인판트 바디 서포트 아래로 반드시 지나가야 합니다.

2. 차량용 허리 벨트가 (그림 8-1번 참조) 차량용 벨트 슬롯을 통과한 다음 버클을 채워 주십시오.

3. 차량용 어깨 벨트를 (그림 8-2번 참조) 두 개의 후방 차량용 어깨 벨트 슬롯을 뒤편 카시트에 설치 하여 주십시오.

! 차량용 어깨 벨트는 반드시 후방 장착 차량용 어깨 벨트 슬롯을 통과 해야 만 합니다.

4. 카시트를 (그림 11-1번 참조) 차량용 시트에 단단하게 누르고 있을 동안 차량용 어깨 벨트에 카시트를 타이트하게 조여 주십시오. (그림 11-2 번 참조)

! 카시트를 앞 뒤 움직여 보면서 카시트가 차량용 벨트에 단단히 설치 되어 있는지 확인 하십시오. 더 자세한 정보는 운전자 차량의 매뉴얼을 참고 하십시오. (카시트는 25mm/1" 이상 움직이면 안됩니다)

차량용 벨트가 올바르게 설치 되어 있는지 그림 12 번을 참고 하여 주십시오.

! 차량용 허리 벨트는 허리 벨트 슬롯 (그림 12-1번 참조) 을 통과 합니다.

! 차량용 어깨 벨트는 반드시 후방 차량의 어깨 벨트 슬롯 (그림 12-2번 참조) 을 통과 해야 합니다.

! 차량용 버클 은 그림 12-3 번 처럼 제대로 장착 되어 있는지 확인 합니다.

ii. 아이를 보호하는 카시트

노트

1. 인판트 바디 서포트는 아이 보호용입니다. 0-6 개월 아이의 경우 반드시 인판트 바디 서포트를 사용 하시기 바랍니다.
2. 차량용 시트 위에 카시트를 설치 하고 난 뒤에 아이를 카시트 에 앉히십시오.
3. 아이가 카시트 에 앉고 난 후 어깨 벨트 끈이 제대로 설치 되어 있는지 확인 하십시오. page 121 을 참고 하십시오.

1. 길이 조절 벨트 잠금 (그림 13-1번 참조) 을 잡아당겨 어깨 벨트 끈 길이 조절이 제대로 (그림 13-2번 참조) 되었는지 확인 하십시오.

2. 버클을 해제 할 경우 빨간색 버튼을 누르십시오. (그림 14번 참조)

3. 카시트에 인판트 바디 서포트를 넣어 주신 후 어깨 끈 왼쪽과 오른쪽을 카시트 팔걸이 부분에 놓아 두십시오. (그림 15번 참조)

4. 카시트에 아이를 앉히고 어깨 끈이 양쪽 팔에 들어가도록 하십시오. (그림 16번 참조)

! 아이가 앉고 난 후 어깨 끈이 제대로 설치 되어 있는지 재 확인 하십시오. page 121 번을 참고 하십시오.

5. 버클을 채우십시오. (그림 17번 참조)

6. 어깨끈 조절 길이를 아래로 잡아 당기고 벨트를 조절 하여 당신의 아이가 제대로 보호 되는지 확인 하십시오. (그림 18 번 참조)

! 아이와 어깨 벨트 끈 사이가 손 한 뼘두께 정도 되는지 확인 하십시오. (그림 18번 참조)

유아용 모드 (9-18 kg / 1-4 세)

사용 나이 1-4 세
시트 포지션 1-3 (빨간 삼각형 모양 화살표 방향 에 위치 (그림 5번 참조))

! 차량용 시트 위에 올려 놓고 카시트를 설치한 후에 아이를 앉히십시오.

i. 전방 장착

노트

- 등받이 각도 포지션을 카시트에 알맞게 조절하십시오. (포지션 3 유아모드 전방 장착)
각도 표시기: 가장 위쪽 빨간 삼각형 에 위치 (그림 5번 참조). page 121 을 (등받이 각도조절) 참고 하십시오.
! 각도 조절 포지션은 카시트를 설치 하기 전에 먼저 선택 되어야 합니다. 등받이 각도 조절은 차량에 설치가 끝난 후에는 조절 할 수 없습니다. 운행 중에 카시트의 각도 조절은 카시트의 설치를 느슨하게 만들어 충돌이 일어날 경우 심각한 부상이나 사망을 초래할 수 있습니다.
- 카시트를 설치하기 전에 어깨 벨트 끈 위치를 올바른 키 높이 위치에 맞춰 조절 하십시오. page 121 을 참고 하십시오.
- 차량용 벨트 조절 및 설치 할 경우, 차량용 어깨 벨트와 허리 벨트가 꼬여 있지 않은지 확인하십시오. 그렇지 않을 경우 기능이 제대로 작동 되지 않을 수 있습니다.
! 권장 사항 방법은 아니지만 만일 카시트 전방 장착 모드를 에어백이 있는 앞 좌석에 설치 할 경우 에어백 모드를 꺼 주시고 최대한 에어백 거리와 멀리 떨어져 장착 하여 주십시오. 자세한 정보는 운전자 차량의 매뉴얼을 참고 하십시오.

- 차량용 벨트를 카시트 뒤편의 있는 두 개의 벨트 슬롯에 통과하여 주십시오. (그림 19번 참조)
 - 차량용 버클을 차량 벨트 홈에 끼워 주십시오. (그림 20번 참조)
 - 차량용 시트에 카시트를 눌러 단단하게 고정 시키는 동안 차량용 어깨 벨트를 카시트 쪽으로 단단하게 고정 시키기 위해 당겨 주십시오. (그림 21번 참조)
 - 잠금-해제 장치를 열고 어깨 안전 벨트를 삽입 하십시오. (그림 22번 참조)
! 카시트를 앞위로 움직여 보면서 카시트 설치가 타이트하게 설치 되었는지 확인 하십시오. (카시트는 24mm/1" 이상 움직이면 안됩니다)
- 조립된 차량용 벨트는 그림 23 번을 참조 하십시오.
- ! 차량용 어깨 벨트는 락-해제 잠금 장치를 통과 합니다 (그림 23-1번 참조)
 - ! 차량용 허리 벨트는 전방 장착 차량용 벨트 슬롯을 통과 합니다 (그림 23-2번 참조)
 - ! 차량용 버클 홈 부분은 버클이 제대로 채워져 있는지 확인 합니다. (그림 23-3번 참조)

ii. 아이를 보호하는 차량용 카시트

노트

- 카시트를 전방 장착 유아 모드로 설치 할 시 인판트 바디 서포트를 사용 하지 마십시오.
 - 차량용 시트에 카시트를 올려 놓고 설치 한 후 아이를 차량용 카시트에 앉히십시오.
 - 카시트에 아이를 앉히고 난 후 어깨 벨트 끈이 제대로 된 높이에 설치 되어 있는지 재확인 하십시오. page 121 번을 참고 하십시오.
- 길이 조절 벨트 잠금을 당겨 (그림 13-1번 참조), 어깨 벨트 끈이 제대로 된 길이로 맞춰 졌는지 확인 합니다. (그림 13-2번 참조)
 - 버클을 해제 하기 위해 빨간 색 버튼을 누릅니다. (그림 14번 참조)
 - 카시트 차량 의 왼쪽 및 오른쪽 편 어깨 끈을 놓아 둡니다. (그림 24번 참조)
 - 아이를 카시트에 앉히고 버클을 채워 주십시오. (그림 17번 참조)
! 아이를 앉힌 후 어깨 벨트 끈이 제대로 된 키 높이에 채워 졌는지 재 확인 하십시오. page 121 번을 참조 하십시오.
 - 조절 하기 위해 어깨 끈 조절을 아래로 잡아 당기고 아이의 어깨 벨트가 제대로 조여 졌는지 확인합니다. (그림 25 번 참조)
! 어깨 벨트 끈과 아이 사이의 간격이 손 한 뼨 정도 두께가 되게 합니다. (그림 25 번 참조)

주니어용 모드 (15-25kg / 3-7 세)

사용 시기 3-7 세
시트 포지션 포지션 1-2 (빨간색 삼각형 모양에 위치, 그림 5번 참조)

i. 유아 모드에서 주니어용 모드로 전환 하기

- 버클을 해제 하기 위해 빨간색 버튼을 누르십시오. (그림 14번 참조)
- 인판트 바디 서포트와 가랑이 패드를 제거 하십시오.
- 시트 뒤편 위아래의 스텝을 잡아 당겨 주십시오. (그림 26-1번 참조)
시트 패드의 어깨 벨트를 빼 주십시오. (그림 26-2번 참조)
- 시트 패드의 위쪽 및 아래쪽을 들어올린 후 어깨 끈 (그림 26-3번 참조) 과 버클 문치들을 안쪽 보관함에 넣어주십시오. (그림 26-4번 참조)
- 시트 패드에 있는 슬롯 사이로 버클을 잡아 당기고 난 후 버클을 보관함 에 넣어 둡니다. (그림 26-5번 참조)
- 스텝을 다시 채우고 (그림 26-1번 참조) 뒤편 시트 패드 (그림 26-2번 참조) 에 있는 벨크로를 다시 붙여 주십시오. (그림 27번 참조)
! 주니어용 모드에서 유아 모드로 재 전환 한 경우 이 단계를 모두 반대로 하십시오.

ii. 전방 장착 주니어 용 모드로 설치 하기

노트

1. 주니어 모드로 설치 할 경우에만 차량용 벨트를 사용 하시기 바랍니다. 인판트 바디 서포트, 어깨 끈 또는 가랑이 커버를 사용 하지 마십시오. 어깨 끈, 버클 및 버클 홈을 보관함에 보관 하시기 바랍니다 (그림 26번 참조)
 - ! 권장 사항은 아니지만 만일 카시트 전방 장착 모드를 에어백이 있는 앞 좌석에 설치 할 경우 에어백 모드를 꺼 주시고 최대한 에어백 거리와 멀리 떨어져 장착 하여 주십시오. 자세한 정보는 운전자 차량의 매뉴얼을 참고 하십시오.
2. 어깨 끈과 버클을 보관함에 넣기 전에 어깨 끈 길이를 제대로 맞추었는지 조절 하십시오. (그림 13번 참조)
3. 카시트를 올바른 등받이 각도 조절 포지션으로 맞춰 주십시오. (포지션 1-2 번이 주니어 용 전방 장착 모드에 가능 합니다). 각도 표시기: 맨 위 삼각형이 빨간색 삼각형 표시에 맞게 해 주십시오. (그림 5번 참조). page 121 (각도 조절) 을 참고 하십시오.
4. 차량용 벨트를 조절하고 설치 할 때 차량용 어깨 벨트와 허리 벨트가 꼬여져 있지 않은지 확인 하십시오. 꼬여 있는 경우 기능이 제대로 작동 되지 않을 수 있습니다.

1. 카시트에 아이를 앉히십시오. 어깨 벨트 가이드가 제대로 된 키 높이에 맞춰 졌는지 확인하십시오. page 121 을 참고 하십시오
2. 차량용 어깨 벨트 가이드를 통과하여 차량용 어깨 벨트에 설치 하십시오 (그림 28-1번 참조). 그리고 차량용 허리 벨트를 그림 28-2 번에 나와 있는 것과 같이 아래로 내려 버클 홈에 채워 주십시오.
 - ! 어깨 벨트는 반드시 어깨 벨트 가이드를 통과 해야 합니다 (그림 29-1번 참조)
 - ! 허리 벨트는 반드시 시트 슬롯을 통과 해야 합니다. (그림 30-1번 참조)
 - ! 차량용 버클 홈은 그림 30-2 번과 같이 버클에 제대로 채워 졌는지 확인합니다.
 - ! 절대로 2 점씩 차량용 벨트를 사용 하지 마십시오. (그림 31-1번 참조)
 - ! 절대로 차량용 어깨 벨트를 느슨하게 하거나 벨트가 아이의 팔 아래 있게 하지 마십시오. (그림 31-2번 참조)
 - ! 절대로 차량용 벨트를 아이 뒤편으로 놓지 마십시오. (그림 31-3번 참조)
 - ! 절대로 아이를 차량용 카시트 아래 방향으로 앉게 하지 마십시오. (그림 31-4번 참조)

보조 부품 조립 하기

1. 인판트 바디 서포트와 가랑이 패드를 제거 하십시오.
 2. 버클을 해제 하기 위해 빨간색 버튼을 누르십시오. (그림 14번 참조)
 3. 후크와 끈을 해체 하십시오. (그림 26-2번 참조)
 4. 시트 패드의 스냅을 당겨 빼십시오. (그림 26-1번 참조)
 5. 헤드 서포트 뒤편에 커버를 빼 주십시오.
 6. 시트 프레임에 씌어져 있는 커버를 빼 주십시오.
 7. 시트 패드에서 슬롯을 통과하여 버클을 잡아 당겨 주고 난 뒤 시트 프레임으로부터 시트 패드를 제거하십시오.
- 보조 부품을 다시 재 조립할 경우 상기 방법 반대로 하십시오.
- ! page 124 번을 참고 하십시오.

액세서리 사용

액세서리는 별도 판매되며 국가에 따라서는 구매가 힘들 수도 있습니다.

캐노피 사용

그림 32-37 참조

- ! 이 캐노피는 스테이지스 카시트에만 사용 하시기 바랍니다.
- ! 캐노피는 전방 장착과 후방 장착 모드 둘 다 사용 가능 합니다.

관리 및 유지

- ! 유아 또는 주니어용 모드로 카시트를 사용 하실 때에는 인판트 바디 서포트를 제거 하여 주시고 아이가 접근하지 못하는 곳에 보관 하여 주십시오.
- ! 반드시 30 도 이하로 세탁 하시기 바랍니다.
- ! 보조 부품을 다림질 하지 마십시오.
- ! 보조 부품을 표백 하거나 드라이 클리닝 하지 마십시오.
- ! 카시트를 세탁 시 표백제, 가솔린 또는 다른 오가닉 천을 함께 세탁 하지 마십시오. 카시트에 손상이 올 수 있습니다. 중성 세제를 사용 하시기 바라며 카시트 프레임, 벨트 및 어깨 벨트 끈 커버는 부드러운 천이나 물로 닦아 내십시오.
- ! 어깨 벨트 끈은 떼어 내지 않습니다. 부드러운 세제로 물세탁 또는 부드러운 천으로 닦아 주십시오.
- ! 보조 부품을 말리기 위해 과도한 힘으로 비틀지 마십시오. 보조 부품에 주름이 생길 수 있습니다.
- ! 보조 부품을 그늘에서만 말리십시오. 말리기 위해 건조 세탁을 하지 마십시오.
- ! 오랜 기간 동안 카시트를 사용 하지 않을 시에는 차량에서 떼어 내십시오. 카시트를 통풍이 잘 되고 건조한 곳에 보관 하여 주시고 아이가 닿지 않는 곳에 놓아 주십시오.
- ! 기계 세탁 하기 전에 인판트 바디 서포트에 있는 폼을 제거 하여 주십시오. 다시 폼을 삽입 하실 경우 오른쪽 그림을 참고 하십시오.

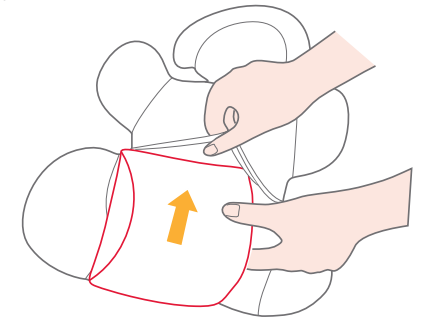

품질 보증서

본 제품은 정부가 고시한 소비자 피해 보상 기준에 의거, 당사에서는 다음과 같이 품질을 보증해 드립니다.
조이는 새로운 제품의 디자인의 변경과 관련하여 이전에 만들어진 제품에 대한 책임을 가지지 않습니다.

1. 상품 교환

기능 및 디자인, 색상 불만 시 구입 후 7 일 이내에 재판매에 하자가 없는 경우, 구입처에서 가능 합니다.

(영수증 지참)

단, 사용, 오염, 포장 상태 등 재판매에 하자가 있는 상품은 교환이 불가 합니다.

2. 불량 교환

1년 이내에 정상적인 사용 상태에서 발생한 성능, 기능상의 동일하자 3 회 이상 하자가 있는 상품은 교환이 가능합니다.

3. 무상 수리

정상적인 사용 중에 1년 이내에 제조상의 결함이 나타난 경우에 가능합니다. 무상 수리의 경우 구입하신 곳의 영수증을 지참 하셔야 가능합니다.

4. 유상 수리

품질표시 보증기간 이후 발생하는 고장

품질 보증기간 이내라도 다음과 같은 경우에는 유상 수선입니다.

- 사용 부주의 (사용설명서의 주의 사항 참조)
- 구입 후 운반 및 취급 부주의로 인한 고장
- 부당한 수리로 인한 고장
- 화재, 천재지변으로 인한 고장

5. 부품 보유 기간

당해 년도 모델 기준 2년간 입니다.

EL Συγχαρητήρια

Έχετε αγοράσει ένα κάθισμα αυτοκινήτου υψηλής ποιότητας και πλήρως πιστοποιημένο. Το προϊόν είναι κατάλληλο για χρήση έως 25kg (περίπου έως 7 ετών). Διαβάστε προσεκτικά τις οδηγίες του εγχειριδίου και ακολουθήστε τις οδηγίες βήμα-βήμα. Αυτός είναι ο μοναδικός τρόπος να προφυλλάξετε το παιδί σας από σοβαρό τραυματισμό ή θάνατο σε περίπτωση σοβαρού ατυχήματος και να παρέχετε άνεση στο παιδί σας κατά τη χρήση.

Παρακαλώ Επιβεβαιώστε

Βεβαιωθείτε ότι το όχημα σας είναι εφοδιασμένο με ζώνη ασφαλείας 3-σημείων. Οι ζώνες ασφαλείας μπορεί να είναι διαφορετικές στο σχεδιασμό και στο μήκος ανάλογα με τον κατασκευαστή, την ημερομηνία κατασκευής, καθώς και το είδος των οχημάτων. Το κάθισμα αυτοκινήτου είναι κατάλληλο μόνο για χρήση σε οχήματα εφοδιασμένα με ζώνη ασφαλείας 3 σημείων σύμφωνα με τα Ευρωπαϊκά πρότυπα UN/ECE No16 ή άλλα ισοδύναμα πρότυπα.

ΠΕΡΙΕΧΟΜΕΝΑ

Προσοχή	133
Λειτουργία εγκατάστασης	134
Προβληματισμοί εγκατάστασης	134
Ανακλινόμενη Ρύθμιση	135
Ρύθμιση ύψους για την υποστήριξη κεφαλιού και ώμων	135
Βρεφική χρήση	135
Για χρήση κάτω των 18kg /Νεογέννητα -4 χρόνων	
i Εγκατάσταση με αντίθετη φορά –Βρεφική Χρήση	135
ii Ασφάλιση του παιδιού στο κάθισμα Αυτοκινήτου	136
Παιδική χρήση 1	137
Για χρήση παιδιών 9-18kg /1-4 ετών	
i Εγκατάσταση με φορά προς τα εμπρός –Παιδική Χρήση	137
ii Ασφάλιση του παιδιού στο κάθισμα Αυτοκινήτου	138
Νεανική χρήση 2	138
Για χρήση 15-25kg /3-7 χρόνων	
i Μετατροπή από παιδική σε νεανική χρήση	138
ii Εγκατάσταση με κανονική φορά	139
Εξαρτήματα εγκατάστασης	139
Χρήση αξεσουάρ	140
Συμβουλές Συντήρησης	140

ΕΠΕΙΓΟΝ

Σε περίπτωση έκτακτης ανάγκης ή ατυχήματος, είναι σημαντικό να έχει το παιδί σας άμεση ιατρική περίθαλψη.

EL Πληροφορίες Προϊόντος

Διαβάστε προσεκτικά τις οδηγίες από το εγχειρίδιο. Σε περίπτωση απορίας επικοινωνήστε με το πωλητή σας άμεσα.

Το κάθισμα αυτοκινήτου έχει "Universal" σύστημα συγκράτησης. Εγκεκριμένο από τον Ευρωπαϊκό κανονισμό No.44,04 και είναι κατάλληλο για τα περισσότερα οχήματα.

Προϊόν	Group 0+ / 1 / 2 κάθισμα αυτοκινήτου
Μοντέλο	C0925
Κατάλληλο για	Χρήση έως 25kg (περίπου έως 7 ετών)
Υλικά	Πλαστικά, Μεταλλικά
Γκρούπ	0+ / 1 / 2
Patent no	Εκκρεμοών
Όνομα Εταιρείας	Joie
Ιστότοπος	www.joiebaby.com
Κατασκευαστής	Joie Children's Products (UK) Limited

Ενισχυμένα μαλακά υλικά περιλαμβάνονται στο εσωτερικό του καθίσματος (μειωτήρας θέσης, μαξιλάρι προσκέφαλου, μαξιλάρι ώμων και κάλυμμα κουμπώματος ζώνης). Παρακαλώ σιγουρευτείτε ότι δεν λείπουν. Σε περίπτωση απώλειας παρακαλώ επικοινωνήστε με τον αντιπρόσωπο.

Λίστα

- 1 Ρυθμιζόμενο προσκέφαλο
- 2 Πλευρική στήριξη
- 3 Πόρπη
- 4 Κάλυμμα ρύθμισης ζωνών
- 5 Ιμάντες ρύθμισης –σύσφιξης ζώνης
- 6 Λαβή ρύθμισης ανάκλισης
- 7 Σύστημα κλειδώματος ζωνών
- 8 Μαξιλαράκι καβάλου
- 9 Ιμάντας πρόσδεσης ώμων
- 10 Μαξιλαράκια ώμων
- 11 Μαξιλάρι για βρεφική χρήση
- 12 Σύστημα ασφάλισης ζωνών πρόσδεσης 3 σημείων
- 13 Λαβή Ρύθμισης προσκέφαλου
- 14 Οδηγός ζώνης για αντίθετη χρήση πίσω κάλυμμα
- 15 Πίσω κάλυμμα
- 16 Θήκη εγχειρίδιο οδηγιών
- 17 Έδρα καθίσματος
- 18 Κέλφος του καθίσματος
- 19 Οδηγός ζώνης 3 σημείων για χρήση με φορά προς τα εμπρός
- 20 Οδηγός ζώνης Μέσης του Οχήματος
- 21 Οδηγός ζώνης Ωμου του Οχήματος
- 22 Μαλακά εξαρτήματα

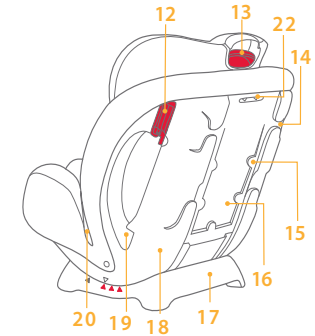
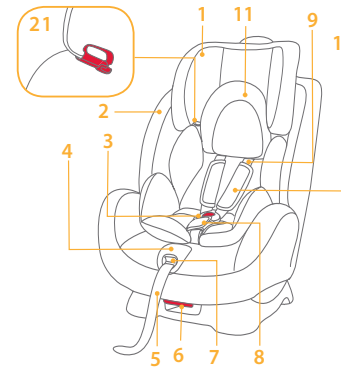

Αξεσουάρ





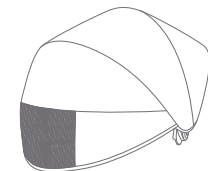

(δεν περιλαμβάνονται)

Κουκούλα (σε ορισμένα μοντέλα)

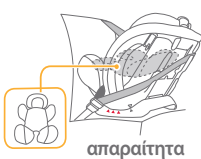

- ! Κανένα κάθισμα αυτοκινήτου δεν μπορεί να σας εγγυηθεί την μέγιστη προστασία σε ένα ατύχημα .Παρόλα αυτά η σωστή χρήση του καθίσματος μειώνει τον κίνδυνο τραυματισμού ή θανάτου .
- ! Αυτό το κάθισμα είναι σχεδιασμένο για χρήση έως 25kg (περίπου έως 7 ετών).
- ! Μην εγκαταστήσετε ή χρησιμοποιήσετε το κάθισμα μέχρι να διαβάσετε τις οδηγίες χρήσεως .
- ! Μην εγκαταστήσετε ή χρησιμοποιήσετε το κάθισμα χωρίς να ακολουθήσετε τις οδηγίες γιατί μπορεί να προκαλέσετε ατύχημα βάζοντας σε κίνδυνο το παιδί σας .
- ! Μην κάνετε τροποποιήσεις στο κάθισμα αυτοκινήτου και μην χρησιμοποιείτε εξαρτήματα από άλλα εργοστάσια.
- ! Μην χρησιμοποιείτε το κάθισμα σε περίπτωση που λείπουν εξαρτήματα .
- ! Μην αφήνετε το παιδί μόνο του στο παιδικό κάθισμα και στο αυτοκίνητο.
- ! Μην βάζετε στο παιδί σας μεγάλου μεγέθους ρούχα όταν χρησιμοποιείτε αυτό το παιδικό κάθισμα. Αυτό μπορεί να αποτρέψει το παιδί σας από το να είναι σωστά δεμένο .
- ! Μην αφήνετε στο παιδικό κάθισμα άλλα αντικείμενα Αντικείμενα μπορεί να μετατοπιστούν ή να μετακινούνται και μπορούν να τραυματίσουν τους επιβάτες σε μια απότομη στροφή ή σε ένα απότομο φρενάρισμα ή σύγκρουση. Αφαιρέστε το κάθισμα αυτοκινήτου από το όχημα όταν δε το χρησιμοποιείτε.
- ! Το παιδικό κάθισμα δεν μπορεί να χρησιμοποιηθεί στην μπροστινή θέση καθίσματος με ενεργοποιημένο αερόσακο.
- ! Μην χρησιμοποιείτε «χρησιμοποιημένο» κάθισμα αυτοκινήτου ή κάθισμα που δεν ξέρετε την προέλευση του προφυλάσσοντας έτσι την ασφάλεια του παιδιού σας.
- ! Μην χρησιμοποιείτε σχοινιά ή άλλα υποκατάστατα για να ασφαλίσετε το κάθισμα ή το παιδί σας στο κάθισμα .Να χρησιμοποιείτε μόνο τις ζώνες του αυτοκινήτου.
- ! Τα μέρη αυτού του καθίσματος δεν πρέπει ποτέ να λιπαίνονται με οποιοδήποτε τρόπο.
- ! Πάντα να ασφαλίσετε το παιδί σας ακόμη και αν η απόσταση που θα διανύσετε είναι μικρή.
- ! Μην το χρησιμοποιείτε σαν απλό κάθισμα καθώς μπορεί να πέσει και να τραυματίσει το παιδί σας.
- ! Παρακαλώ μην εκθέτετε στο κάθισμα στο ηλιο καθώς μπορεί να είναι πολύ ζεστό για το δέρμα του παιδιού σας. Πάντα να τσεκάρτε το κάθισμα πριν τοποθετήσετε το παιδί σας.
- ! Μην χρησιμοποιείτε το κάθισμα χωρίς τα υφάσματα.
- ! Μην αντικαταστήσετε τα υφάσματα με άλλα που δεν εγκρίνονται από το εργοστάσιο τα υφάσματα αποτελούν αναπόσπαστο μέρος της απόδοσης του καθίσματος αυτοκινήτου.
- ! Μην χρησιμοποιήσετε άλλα εσωτερικά μαξιλαράκια από αυτά που συνιστά το εργοστάσιο.
- ! Μην μεταφέρετε το κάθισμα με το παιδί πάνω σε αυτό.
- ! Μην συνεχίσετε να χρησιμοποιείτε το κάθισμα εάν έχει χαλάσει ένα εξάρτημα ,ακόμη και αν είναι κάτι μικρό. Αντικαταστήστε τη ζημιά πρώτα καθώς μπορεί να προκληθεί ατύχημα.
- ! Συμβουλευτείτε τον αντιπρόσωπο για θέματα Συντήρησης,Επισκευής και Αντικατάστασης.
- ! Μην εγκαταστήσετε το κάθισμα κάτω από τις παρακάτω συνθήκες.
 1. Αυτοκίνητα με σύστημα 2 ζωνών ασφαλείας.
 2. Καθίσματα αυτοκινήτων που κοιτάνε πλάγια ή προς τα πίσω σε σχέση με την κατεύθυνση κίνησης του οχήματος.
 3. Καθίσματα που είναι ασταθή κατά την εγκατάσταση.
- ! Βεβαιωθείτε ότι το κάθισμα αυτοκινήτου έχει εγκατασταθεί έτσι ώστε κανένα κομμάτι δεν παρεμβαίνει στα καθίσματα ή στις πόρτες.

Τρόποι εγκατάστασης

Γκρουπ	Βάρος Παιδιού	Λειτουργία Εγκατάστασης	Σχέδιο Εγκατάστασης	Προτεινόμενη Ηλικία	Θέση καθίσματος	Οδηγίες Μαλακών εξαρτημάτων
0+/1	Λιγότερο από 18 kg	Φορά προς τα εμπρός	 απαραίτητα 0-6 μηνών	Μικρότερο από 4 ετών	Θέση 4 	Ο μειωτήρας πρέπει να χρησιμοποιηθεί από 0 έως 6 μηνών για να κρατάει το παιδί σταθερά
1	9-18kg	Βρεφική Χρήση/Με φορά προς τα πίσω		Από 1 έτους έως 4 ετών	Θέση 1-3 	Ο μειωτήρας δεν πρέπει να χρησιμοποιείται για παιδιά άνω των 6 μηνών
2	15-25kg	Νεανική Χρήση/Με φορά προς τα πίσω		Από 3 ετών έως 7 ετών	Θέση 1-2 	Αφαιρέστε τον μειωτήρα και τα μαλακά εξαρτήματα.Αποθηκεύστε τα στη κατάλληλη θέση

ΣΗΜΑΝΤΙΚΟ!

1. Μην χρησιμοποιείτε το κάθισμα με φορά προς τα εμπρός σε παιδί που δεν το επιτρέπει το βάρος του που είναι τα 9κιλά .Το κάθισμα στη παιδική και νεανική χρήση είναι επικίνδυνο για παιδιά που είναι κάτω των 9 κιλών .
2. Όταν το παιδί είναι κατάλληλο για να κάθεται και με ανάποδη φορά αλλά και με φορά προς τα εμπρός είναι καλύτερο να τοποθετήσετε το κάθισμα με την ανάποδη φορά καθώς είναι πιο ασφαλές.

Εγκατάσταση

- ! Μην εγκαταστήσετε το παιδικό κάθισμα σε αυτοκίνητο με σύστημα 2-ζωνών. **1**
- ! Το συγκεκριμένο κάθισμα αυτοκινήτου είναι κατάλληλο για σύστημα 3 ζωνών. **2**
- ! Μην εγκαταστήσετε αυτό το παιδικό κάθισμα σε καθίσματα οχημάτων που κοιτάνε προς τα πλάγια **3** ή προς τα πίσω **3** σε σχέση με την κατεύθυνση κίνησης του οχήματος.
- ! Μην τοποθετείτε το κάθισμα αυτοκινήτου σε θέσεις που είναι ενεργοποιημένος ο αερόσακος, όταν το παιδί σας είναι ακόμη στην θέση με φορά προς τα εμπρός.Μπορεί να προκληθεί ατύχημα **3** . Παρακαλώ να δείτε το εγχειρίδιο του αυτοκινήτου σας για παραπάνω πληροφορίες .
- ! Συνιστάται να εγκαταστήσετε αυτό το παιδικό κάθισμα στο πίσω κάθισμα του αυτοκινήτου. **3**

Ανακλινόμενη Προσαρμογή

Πιέστε την ανακλινόμενη λαβή ρύθμισης **4** - **1**, και ρυθμίστε το κάθισμα του αυτοκινήτου στην κατάλληλη θέση **4** - **2**. Οι ανακλινόμενες θέσεις εμφανίζονται στη φωτό **5**.

Υπάρχουν τρεις θέσεις ανάκλισης (1-3) με φορά προς τα εμπρός και δύο θέσεις ανάκλισης (1-2) με φορά προς τα εμπρός για νεανική χρήση **5**. Η θέση ανάκλισης 4 είναι για φορά προς τα πίσω για βρεφική χρήση **5**.

Ένδειξη ανάκλισης : Σωστή ανάκλιση είναι με τις τριγωνικές ενδείξεις ευθυγραμμισμένες ανάλογα τη θέση που επιθυμείτε **5**.

Ρύθμιση Ύψους

(Στήριξη της κεφαλής και ιμάντες πρόσδεσης ώμων)

Παρακαλώ ρυθμίστε το μαξιλάρι για το κεφάλι και τους ιμάντες πρόσδεσης ώμου ανάλογα με το ύψος του παιδιού.

! όταν χρησιμοποιείται με την φορά προς τα πίσω (βρεφική χρήση) η σχισμή του ιμάντα ώμου πρέπει να είναι ακριβώς κάτω από τους ώμους του παιδιού. **6** - **1**

! όταν χρησιμοποιείται με την φορά προς τα εμπρός (παιδική χρήση) η σχισμή του ιμάντα ώμου πρέπει να είναι πάνω από τους ώμους του παιδιού. **6** - **2**

! όταν χρησιμοποιείται με τη φορά προς τα εμπρός (νεανική χρήση) η σχισμή του ιμάντα ώμου πρέπει να είναι πάνω από τους ώμους του παιδιού. **6** - **3**

Αν οι ιμάντες πρόσδεσης ώμου δεν είναι στο σωστό ύψος το παιδί μπορεί να τραυματιστεί σε περίπτωση ατυχήματος.

Πιέστε τη λαβή για το στήριγμα κεφαλής **7** - **1** και τραβήξτε προς τα πάνω ή σπρώξτε προς τα κάτω μέχρι να ασφαλίσει σε μία από τις πέντε θέσεις.

Οι θέσεις για το στήριγμα κεφαλής φαίνονται στη φωτογραφία **7**.

Βρεφική Χρήση

(για χρήση κάτω των 18kg/Νεογέννητα έως 4 χρόνων)

Προτεινόμενη ηλικία Νεογέννητο έως 4 χρόνων
Θέση καθίσματος Θέση 4 (με το τρίγωνο και το μπλε τρίγωνο ευθυγραμμισμένα-όπως φωτό **5**).

! Παρακαλώ εγκαταστήστε το κάθισμα στο όχημα και μετά βάλτε το παιδί στο κάθισμα αυτοκινήτου.

i. Εγκατάσταση με τη φορά προς τα πίσω (Βρεφική χρήση)

Σημείωση

1. Πρώτα ρυθμίστε το κάθισμα στην ανακλινόμενη θέση 4. Ένδειξη γωνίας : Με το τρίγωνο και το μπλε τρίγωνο ευθυγραμμισμένα **5**. παρακαλώ ανατρέξτε στη σελίδα 13 (Ρύθμιση Ανάκλισης)
2. Σιγουρευτείτε ότι οι ιμάντες πρόσδεσης ώμων είναι ρυθμισμένοι στο σωστό ύψος πριν εγκαταστήσετε το κάθισμα. Παρακαλώ ανατρέξτε στη σελίδα 15 (Στήριξη της κεφαλής και ιμάντες πρόσδεσης ώμων).
3. Αφού εγκαταστήσετε και ρυθμίσετε τις ζώνες ασφαλείας, σιγουρευτείτε ότι και οι ζώνες ώμων αλλά και οι διαγώνιες ζώνες του αυτοκινήτου δεν είναι στριμμένες γιατί ενδέχεται να μην λειτουργούν σωστά.

1. Αφαίρεση του μειωτήρα.

! Οι ζώνες της μέσης του αυτοκινήτου πρέπει να περάσουν κάτω από το μειωτήρα.

2. Περάστε τη ζώνη του αυτοκινήτου **8** - **1** στο κομμάτι της λεκάνης μέσα από τους οδηγούς του καθίσματος και μετά κουμπώστε τη ζώνη του αυτοκινήτου στο κούμπωμα **9**.

3. Τοποθετήστε τη ζώνη του ώμου **8** - **2** μέσα από τους οδηγούς που βρίσκονται στο πίσω μέρος του καθίσματος (δεξιά-αριστερά) **10**.

! Η ζώνη του ώμου πρέπει να περάσει μέσα από τους οδηγούς της πλάτης του καθίσματος.

4. Καθώς πιέζετε το παιδικό κάθισμα πάνω στο κάθισμα του αυτοκινήτου τραβήξτε την ζώνη (ώμου) μέσα από την κόκκινη ασφάλεια για να τετνώσει και να ασφαλίσει το κάθισμα **11** - **1**, **11** - **2**.

! Παρακαλώ ελέγξτε ότι το κάθισμα έχει ασφαλίσει σωστά μετακινώντας την πλάτη του καθίσματος προς τα εμπρός ή προς τα πίσω **12**. Το κάθισμα δεν πρέπει να μετακινείτε παραπάνω από 25mm/1

! Η σωστή τοποθέτηση της ζώνης του αυτοκινήτου αποτυπώνεται στη φωτογραφία. **12** - **1**.

! Η σωστή τοποθέτηση της ζώνης της λεκάνης αποτυπώνεται στη φωτογραφία. **12** - **2**.

! Η σωστή τοποθέτηση της ζώνης ώμου αποτυπώνεται στη φωτογραφία. **12** - **3**.

ii. Ασφαλίστε το παιδί σας στο κάθισμα αυτοκινήτου

Σημείωση

1. Ο μειωτήρας παρέχει για την ασφάλεια του παιδιού. Παιδιά από 0 έως 6 μηνών πρέπει να το χρησιμοποιούν.
2. Παρακαλώ εγκαταστήστε το κάθισμα στο όχημα και μετά βάλτε το παιδί στο κάθισμα αυτοκινήτου.
3. Αφού τοποθετήσετε το παιδί στο κάθισμα αυτοκινήτου σιγουρευτείτε ότι οι ιμάντες πρόσδεσης ώμων είναι ρυθμισμένοι στο σωστό ύψος. Παρακαλώ ανατρέξτε στην σελίδα 13 (Στήριξη της κεφαλής και ιμάντες πρόσδεσης ώμων).

1. Πιέστε το πλέγμα προσαρμογής **13** - **1**, όσο τραβάτε και ρυθμίζετε τους ιμάντες πρόσδεσης ώμων στο σωστό ύψος. **13** - **2**

2. Πιέστε το κόκκινο κουμπί κάτω για να απεμπλακεί η ζώνη. **14**

3. Τοποθετήστε το μειωτήρα στο κάθισμα και μετά αφήστε τους ιμάντες στις άκρες του καθίσματος. **15**

4. Τοποθετήστε το παιδί στο κάθισμα και περάστε τα χέρια του μέσα από τις ζώνες. **16**

! Αφού καθήσει το παιδί παρακαλώ να σιγουρευτείτε ότι οι ιμάντες πρόσδεσης ώμων είναι σωστά ρυθμισμένοι. Παρακαλώ ανατρέξτε στη σελίδα 135 (Στήριξη της κεφαλής και ιμάντες πρόσδεσης ώμων).

5. Ασφαλίστε τη ζώνη. **17**

6. Τραβήξτε προς τα κάτω το πλέγμα προσαρμογής και ρυθμίστε την ζώνη έτσι ώστε το παιδί σας να είναι σωστά δεμένο. **18**

! Σιγουρευτείτε ότι η απόσταση μεταξύ του παιδιού σας και των ιμάντων πρόσδεσης ώμων είναι περίπου το πάχος ενός χεριού. **18**

Παιδική χρήση

(για χρήση μεταξύ 9-18 kg / 1-4 ετών)

Προτεινόμενη ηλικία 1-4 ετών

Ανάκλιση Θέσης Θέσεις 1-3 (με τρίγωνο (αρχικό και μπλε) ευθυγραμμισμένα 5).

! Εγκατάσταση με τη φορά προς τα εμπρός Παιδική χρήση.

i. Εγκατάσταση με τη φορά προς τα εμπρός Παιδική χρήση

Σημείωση

1. Παρακαλώ ρυθμίστε το κάθισμα στην επιθυμητή ανακλινόμενη θέση (3) θέσεις για τη φορά προς τα εμπρός .Ενδειξη γωνίας .Με το αρχικό τρίγωνο και το κόκκινο τρίγωνο ευθυγραμμισμένα 5). Π.Παρακαλώ ανατρέξτε στη Σελίδα 13 (Στήριξη της κεφαλής και ιμάντες πρόσδεσης ώμων).
! Η θέση ανάκλισης πρέπει να έχει προσδιοριστεί πριν την εγκατάσταση του καθίσματος στο αυτοκίνητο.Το να προσδιορίσετε την ανάκλιση όταν το κάθισμα έχει εγκατασταθεί στο αυτοκίνητο μπορεί να προκαλέσει αστάθεια του καθίσματος οδηγώντας σε τραυματισμό σε περίπτωση ατυχήματος .
2. Παρακαλώ ρυθμίστε τους ιμάντες πρόσδεσης ώμων στο κατάλληλο ύψος πριν την εγκατάσταση του καθίσματος. Παρακαλώ ανατρέξτε στη Σελίδα 13 (Στήριξη της κεφαλής και ιμάντες πρόσδεσης ώμων).
3. Αφού εγκαταστήσετε και ρυθμίσετε τις ζώνες ασφαλείας ,σιγουρευτείτε ότι και οι ιμάντες ώμων αλλά και οι διαγώνιες ζώνες του αυτοκινήτου δεν είναι στριμμένες γιατί ενδέχεται να μην λειτουργούν σωστά.
! При установке автокресла на переднем сидении по ходу движения автомобиля, обязательно отключите подушку безопасности или сдвиньте сиденье автомобиля как можно дальше от неё. Пожалуйста, посмотрите руководство владельца автомобиля для получения дополнительной информации.

1. περάστε τη ζώνη του αυτοκινήτου μέσα από τις δύο υποδοχές στο πίσω μέρος του καθίσματος. 19
2. Ασφαλίστε τη ζώνη. 20
3. Πιέζοντας το κάθισμα αυτοκινήτου προς τα κάτω ασφαλίστε τη διαγώνια ζώνη του οχήματος σφικτά και σωστά . 21
4. Ανοίξτε την ασφάλεια και περάστε τη ζώνη του αυτοκινήτου. 22
! Παρακαλώ να ελέγξετε εάν το κάθισμα αυτοκινήτου έχει τοποθετηθεί σφικτά κατά τη μετακίνηση του αυτοκινήτου .

Το συναρμολογημένο κάθισμα αυτοκινήτου φαίνεται στη φωτό 23 .

- ! Οι διαγώνιες ζώνες περνάνε μέσα από την ασφάλεια. 23 - 1
- ! Οι ζώνες μέσης του αυτοκινήτου περνούν εμπρός από το κάθισμα. 23 - 2
- ! Οι ζώνες του αυτοκινήτου ασφαλίζουν σωστά όπως στη φωτό. 23 - 3

ii. Ασφαλίζοντας το παιδί σας στο κάθισμα αυτοκινήτου

Σημείωση

1. Όταν εγκαταστήσετε το κάθισμα αυτοκινήτου με φορά προς τα εμπρός για τη παιδική χρήση μην χρησιμοποιείται τον μειωτήρα.
 2. Παρακαλώ να εγκαταστήσετε σωστά το κάθισμα αυτοκινήτου και μετά να βγάλετε το παιδί .
 3. Αφού καθίσει το παιδί στο κάθισμα αυτοκινήτου να ξανά ελέγξετε ότι ιμάντες είναι ρυθμισμένοι στο σωστό μήκος .Παρακαλώ ανατρέξτε στη σελίδα 13 (Στήριξη της κεφαλής και ιμάντες πρόσδεσης ώμων).
1. Τραβήξτε την ασφάλεια 13 - 1 για ρυθμίσετε τους ιμάντεςπρόσδεσης ώμου στο κατάλληλο μήκος. 13 - 2
 2. Πατήστε το κόκκινο κουμπί προς τα κάτω για να απεμπλακεί η πόρπη. 14
 3. Αφήστε τους ιμάντες πρόσδεσης στην αριστερή και στη δεξιά πλευρά του καθίσματος. 24
 4. Τοποθετήστε το παιδί στο κάθισμα αυτοκινήτου και ασφαλίστε την πόρπη. 17
! Αφού τοποθετήσετε το παιδί στο κάθισμα παρακαλώ να ξανά ελέγξετε ότι οι ιμάντες πρόσδεσης ώμων είναι στο επιθυμητό ύψος .Παρακαλώ ανατρέξτε στη Σελίδα 135 (Στήριξη της κεφαλής και ιμάντες πρόσδεσης ώμων).
 5. Τραβήξτε προς τα κάτω τους ιμάντες ρυθμισης –σύσφιξης ζώνης έτσι ώστε το παιδί σας να είναι ασφαλισμένο σωστά . 25
! Σιγουρευτείτε ότι η απόσταση μεταξύ του παιδιού σας και των ιμάντων πρόσδεσης ώμων είναι περίπου το πάχος ενός χεριού. 25

Νεανική Χρήση

(για παιδιά 15-26kg/ 3-7 ετών)

Προτεινόμενη ηλικία 3-7 лет

Ανάκλιση Θέσης Θέσεις 1-2 (με το αρχικό και κόκκινο) τρίγωνο ευθυγραμμισμένα 5

i. Μετατροπή από Παιδική χρήση σε Νεανική χρήση

1. Πατήστε το κόκκινο κουμπί προς τα κάτω για να απεμπλακεί η πόρπη . 14
2. Αφαιρέστε τον μειωτήρα και το μαξιλαράκι καβάλου .
3. Ξεκομπώστε τα τρούκ και τα σκρατς του προσκέφαλου 26 - 1 , 26 - 2
4. σηκώστε το επάνω πτερύγιο από το μαξιλάρι του καθίσματος προς τα πάνω και τραβήξτε το κάτω πτερύγιο προς τα εμπρός στη συνέχεια αποθηκεύστε τους ιμάντες ώμου 26 - 3 και την πόρπη στους αποθηκευτικούς χώρους . 26 - 4
5. Τραβήξτε την πόρπη μέσα από τη σχισμή στο μαξιλάρι του καθίσματος και στη συνέχεια αποθηκεύστε την πόρπη στους αποθηκευτικούς χώρους. 26 - 5
6. Κουμπώστε τα τρούκ 26 - 1 , 26 - 2 και τα σκρατς του προσκέφαλου. 27
! Για να μετατρέψετε το κάθισμα από Νεανική Χρήση σε Παιδική κάντε ανάποδα τα βήματα .

ii. Εγκατάσταση με φορά προς τα εμπρός Νεανικής χρήσης

Σημείωση

- Χρησιμοποιείτε μόνο τις ζώνες ασφαλείας του αυτοκινήτου όταν θέλετε να εγκαταστήσετε το κάθισμα σε Νεανική χρήση. Μην χρησιμοποιήσετε τον μειωτήρα, τους ιμάντες πρόσδεσης ώμων και το μαξιλαράκι καβάλου. Παρακαλώ τοποθετήστε τους ιμάντες πρόσδεσης ώμων και την πόρπη στον αποθηκευτικό τους χώρο. **26**
- Παρόλο που δεν συνιστάται να τοποθετήσετε το κάθισμα αυτοκινήτου στην μπροστινή θέση με ενεργοποιημένο τον αερόσακο σε περίπτωση που το επιθυμείτε απενεργοποιήστε τον αερόσακο ή μετακινήστε το κάθισμα όσο πιο μακριά γίνεται από τον αερόσακο. Παρακαλώ ανατρέξτε στο εγχειρίδιο του αυτοκινήτου για περισσότερες πληροφορίες.
- Παρακαλώ ρυθμίστε τους ιμάντες πρόσδεσης ώμων στο σωστό μήκος πριν τους αποθηκεύσετε στους αποθηκευτικούς χώρους. **13**
- Παρακαλώ ρυθμίστε το κάθισμα αυτοκινήτου στην επιθυμητή θέση ανάκλισης (θέσεις καθίσματος 1-2 είναι αποδεκτές με φορά προς τα εμπρός για Νεανική χρήση) Ένδειξη γωνίας: Με το αρχικό τρίγωνο και το κόκκινο τρίγωνο ευθυγραμμισμένα **5**. Παρακαλώ ανατρέξτε στη Σελίδα **13** (Ρύθμιση Ανάκλισης).

- Τοποθετήστε το παιδί σας στο κάθισμα αυτοκινήτου. Ελέγξτε ότι οι οδηγοί διαγώνιας ζώνης είναι στο σωστό ύψος. Παρακαλώ ανατρέξτε στη Σελίδα **13** (Στήριξη της κεφαλής και ιμάντες πρόσδεσης ώμων).
- Περάστε τη ζώνη ασφαλείας ώμου του οχήματος μέσω του οδηγού ζώνης του οχήματος **28** - **1** και περάστε την ζώνη μέσης του οχήματος μέσα από τις υποδοχές όπως φαίνεται στην **28** - **2**. Ασφαλίστε τη ζώνη.
 - ! Η ζώνη ώμων πρέπει να περάσει μέσα από τον οδηγό. **29** - **1**
 - ! Η ζώνη μέσης πρέπει να περάσει μέσα από τις υποδοχές. **30** - **1**
 - ! Η ζώνη ασφαλείας ασφαλίζει στην πόρπη σωστά όπως φαίνεται στη. **30** - **2**
 - ! Ποτέ μην χρησιμοποιείται τη ζώνη 2 σημείων απέναντι στο παιδί. **31** - **1**
 - ! Ποτέ μην χρησιμοποιείται τη ζώνη ασφαλείας ώμου χαλαρή ή τοποθετημένη κάτω από το χέρι του παιδιού. **31** - **2**
 - ! Ποτέ μην χρησιμοποιείται τη ζώνη αυτοκινήτου πίσω από τη πλάτη του παιδιού. **31** - **3**
 - ! Μην επιτρέπεται στο παιδί να γλιστράει από το κάθισμα αυτοκινήτου. **31** - **4**

Συναρμολόγηση μαλακών εξαρτημάτων

- Αφαιρέστε τον μειωτήρα και το μαξιλάρι καβάλου.
- Πατήστε το κόκκινο κουμπί προς τα κάτω για να απεμπλακεί η πόρπη. **14**
- Απασφαλίστε το κούμπωμα της ζώνης **25** - **2** με το σκράτς και βγάλτε τις ζώνες μέσα από την εγκοπή και μετά αφαιρέστε το κάλυμμα-ύφασμα.
- Ξεκουμπώστε τα τρούκς από τα μαλακά εξαρτήματα. **26** - **1**
- Ξεκουμπώστε από το σκελετό του καρτσιού τα κλίπ που βρίσκονται πίσω από το μαξιλάρι του προσκέφαλου.
- Αποσυνδέστε τις ελαστικές λαβές πίσω από τη στήριξη κεφαλής από το κέλυφος του καθίσματος ???.
- Περάστε το κούμπωμα/πόρπη μέσα από την εγκοπή του υφάσματος και μετά αφαιρέστε το ύφασμα από το σκελετό του καθίσματος.
 - ! Για την επανατοποθέτηση των υφασμάτων κάντε αντίστροφα τα βήματα
 - Παρακαλώ ανατρέξτε στη Σελίδα **16**.

Χρήση Αξεσουάρ

Τα αξεσουάρ μπορεί να πωλούνται ξεχωριστά ή μπορεί να μην είναι διαθέσιμα ανάλογα την περιοχή.

Χρήση Κουκούλας

Βλέπε φωτογραφίες **32** - **37**

! Χρησιμοποιείτε την κουκούλα μόνο με το κάθισμα Stages.

! Η κουκούλα μπορεί να χρησιμοποιηθεί για χρήση με φορά προς τα εμπρός και με φορά προς τα πίσω.

Φροντίδα και Συντήρηση

- ! Όταν χρησιμοποιείτε το κάθισμα στη Παιδική ή στην Νεανική χρήση παρακαλώ αφαιρέστε τον μειωτήρα και αποθηκεύστε το κάπου που το παιδί δεν έχει πρόσβαση.
- ! Τα μαλακά εξαρτήματα μπορείτε να τα πλύνετε με κρύο νερό στους 30 βαθμούς.
- ! Μην χρησιμοποιείτε χλωρίνη ή στεγνό καθαρίσμα στα μαλακά εξαρτήματα.
- ! Μην χρησιμοποιείτε αραιωμένα ουδέτερα απορρυπαντικό βενζίνης ή άλλο οργανικό διαλύτη καθώς μπορεί να προκαλέσει ζημιά στο κάθισμα. Χρησιμοποιείτε ήπια απορρυπαντικά και νερό και με ένα βρεγμένο πανί καθαρίστε το κέλυφος του καθίσματος.
- ! Οι ιμάντες πρόσδεσης ώμων δεν μετακινούνται. Καθαρίστε τους με ένα βρεγμένο πανί και ήπιο μαλακτικό.
- ! Μην στίβετε με δύναμη τα μαλακά εξαρτήματα για να στεγνώσουν καθώς μπορεί να χαλάσουν.
- ! Παρακαλώ στεγνώστε τα μαλακά εξαρτήματα σε μέρος που έχει σκιά. Μην χρησιμοποιείτε στεγνωτήριο.
- ! Παρακαώ μετακινήστε το κάθισμα αυτοκινήτου από το αυτοκίνητο αν δεν χρησιμοποιήτε για πολύ καιρό. Αποθηκεύστε το σε μέρος που δεν έχει πρόσβαση το παιδί.
- ! Αφαιρέστε το μειωτήρα πριν πλύνετε το κάθισμα. Παρακαλώ ανατρέξτε στις οδηγίες εγκατάστασης του μειωτήρα.

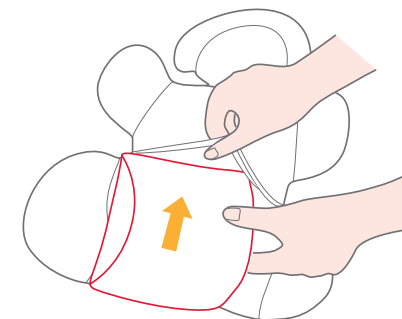

RU Поздравляем!

Вы приобрели высококачественное, полностью сертифицированное детское автокресло. Этот продукт подходит для использования детьми весом до 25 кг (примерно до 7 лет включительно). Внимательно прочитайте это руководство по эксплуатации и следуйте инструкциям по установке. Это **ЕДИНСТВЕННЫЙ** способ защитить вашего ребенка от серьезных травм или гибели в случае аварии и обеспечить ему максимальный комфорт во время поездки.

Пожалуйста, удостоверьтесь!

Убедитесь, что ваш автомобиль оснащен 3-точечным ремнём безопасности, так как это кресло подходит только для использования в автомобилях с 3-точечным ремнём безопасности. Ремни безопасности могут быть разными по дизайну и длине в зависимости от производителя, даты изготовления, и типа транспортного средства.

Для дальнейшего использования храните инструкцию по эксплуатации в задней ячейке кресла.

Содержание

Предостережения	143
Установка	144
Регулировка наклона	144
Регулировка высоты	145
Положение группа 0+	145
Для ребенка весом менее 18кг / Новорожденный – 4 года	
i Установка кресла против хода движения (для группы 0+)	145
ii Обеспечение безопасности вашего ребёнка в кресле	146
Положение группа 1	147
Для ребёнка весом от 9кг до 18кг / 1–4 года	
i Установка кресла по ходу движения (для группы 1)	147
ii Обеспечение безопасности вашего ребёнка в кресле	148
Положение группа 2	148
Для ребёнка весом от 15кг до 25кг / 3–7 лет	
i Трансформация из группы 1 в группу 2	148
ii Установка кресла по ходу движения (для группы 2)	149
Снятие и установка чехлов	149
Обслуживание и уход	150

Непредвиденный случай

В случае чрезвычайной ситуации или аварии, самое главное, чтобы вашему ребенку была оказана своевременная медицинская помощь.

RU Информация о кресле

Перед началом использования обязательно прочтите все инструкции в этом руководстве. Если у вас возникли дополнительные вопросы, обращайтесь к продавцу.

Это универсальное детское кресло, для использования в транспортных средствах. Данное кресло подойдёт для большинства автомобильных сидений, но не всех.

Наименование	Автокресло группы 0+/1/2
Модель	C0925
Пригодно для	Ребёнка до 25кг (примерно до 7 лет)
Группы	0+ / 1 / 2
Материал	Пластик, металл, текстиль
Патент №	В ожидании патента
Бренд	Joie
Веб-сайт	www.joiebaby.com
Производитель	Joie Children's Products (UK) Limited

Помимо чехла в комплект входит подкладка для защиты паховой области и подкладка для поддержки головы и тела. Пожалуйста, убедитесь, что все составляющие в комплекте и обратитесь к продавцу, в случае отсутствия какой-либо части комплектации.

Схема

- | | |
|---------------------------------|---|
| 1 Регулируемый подголовник | 12 Застёжка ремня безопасности |
| 2 Чехол на кресло | 13 Рычаг регулировки подголовника |
| 3 Пряжка ремня | 14 Место плечевого ремня (против движения) |
| 4 Крышка регулировки натяжения | 15 Задняя крышка |
| 5 Лямка-регулятор натяжения | 16 Отсек для хранения инструкции |
| 6 Рычаг уровня наклона | 17 База |
| 7 Кнопка фиксатора натяжения | 18 Корпус кресла |
| 8 Подкладка паховой области | 19 Место плечевого ремня (по ходу движения) |
| 9 Плечевые ремни безопасности | 20 Место поясного ремня |
| 10 Накладки плечевых ремней | 21 Направляющая плечевого ремня |
| 11 Анатомический мягкий вкладыш | 22 Кусок текстиля |

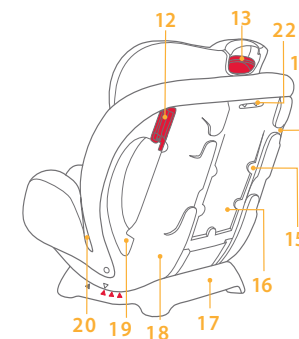
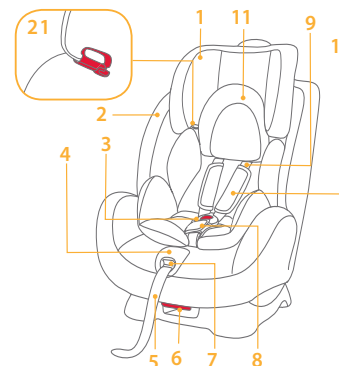

Дополнительные аксессуары

(не включены в основную комплектацию)

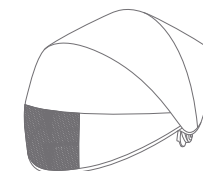

Капюшон



RU Предостережения

- ! НИ одно автокресло не может гарантировать полную защиту от травм в результате несчастного случая. Но, правильное использование этого автокресла уменьшит риск серьезной травмы или смерти вашего ребенка.
- ! Это автокресло предназначено ТОЛЬКО для ребенка весом до 25 кг (примерно до 7 лет включительно).
- ! НЕ устанавливайте автокресло пока вы не ознакомились с инструкцией по его эксплуатации, а также с руководством владельца транспортного средства.
- ! ОБЯЗАТЕЛЬНО обращайте внимание на все предупреждения указанные в данном руководстве. В противном случае ваш ребенок может получить травму или погибнуть при аварии.
- ! НЕ вносите самостоятельно какие-либо модификации в конструкцию автокресла, а также не используйте его вместе с компонентами других производителей.
- ! НЕ используйте автокресло, если оно повреждено или отсутствуют части.
- ! НИКОГДА не оставляйте ребенка без присмотра в автокресле.
- ! НЕ одевайте вашего ребенка в объемную одежду при использовании автокресла. Это может помешать правильно и надёжно закрепить ремнями безопасности вашего ребенка .
- ! НЕ оставляйте автокресло и его составляющие не закреплёнными во время движения автомобиля. Не закреплённые элементы могут травмировать пассажиров при резком повороте, внезапной остановке или аварии. При не регулярном использовании автокресла, уберите его из машины.
- ! НЕ ставьте это автокресло против движения там, где установлена фронтальная подушка безопасности.
- ! НИКОГДА не используйте подержанное автокресло. Потому что оно может иметь структурные повреждения, которые могут поставить под угрозу безопасность ребенка.
- ! НИКОГДА не используйте веревки или другие посторонние предметы для крепления автокресла в автомобиле или для крепления ребенка в нём. Для крепления автокресла в автомобиле используйте только ремни безопасности.
- ! Никогда не используйте смазочные материалы при эксплуатации автокресла.
- ! Даже при коротких поездках в автомобиле, всегда пристёгивайте вашего ребенка в автокресле.
- ! НЕ используйте автокресло группы 0+1 более 7 лет после даты покупки или группы 2 более 10 лет после даты покупки. Так как со временем составляющие автокресла могут изнашиваться или терять свои свойства от воздействия солнечных лучей и не смогут обеспечить безопасность ребёнка при аварии.
- ! НЕ используйте автокресло как обычный стул, он может упасть и травмировать ребенка.
- ! Пожалуйста, храните автокресло вдали от солнечного света, в противном случае нагретая поверхность может обжечь ребенка. Перед размещением ребенка в нем, всегда проверяйте температуру рукой.
- ! НЕ используйте автокресло без чехла. Чехол является неотъемлемой частью автокресла.
- ! Чехол не должен быть заменён любым другим, кроме рекомендованного производителем.
- ! НЕ используйте ничего, кроме рекомендованных внутренних мягких вкладышей.
- ! НЕ переносите автокресло вместе с ребенком.
- ! НЕ продолжайте использовать автокресло после того, как оно побывало в аварии, даже незначительной. Замените автокресло сразу же после аварии, так как в нем могут быть скрытые структурные повреждения.
- ! По вопросам, касающимся технического обслуживания, ремонта и замены запчастей, обратитесь к продавцу.
- ! НЕ устанавливайте автокресло при следующих обстоятельствах:
 1. Автомобильные сиденья с 2-точечными ремнями безопасности.
 2. Автомобильные сиденья, стоящие боком или задом по отношению к движению автомобиля.
 3. Автомобильные сиденья нестабильные в процессе установки.
- ! Будьте уверены, что автокресло устанавливается таким образом, что ни одна его часть не мешает работе дверей автомобиля.

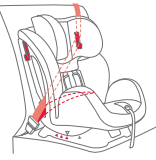
Способы установки

Группа	Вес Ребёнка	Установка	Рисунки по установке	Возраст	Позиция Кресла	Инструкции по подкладкам
0+/1	Меньше 18 кг	Против движения	 Обязательно 0-6 месяцев	Меньше 4 лет	Позиция 4: 4	Мягкий анатомический вкладыш должен быть использован от 0 до 6 месяцев для лучшей фиксации ребёнка
1	9-18кг	По ходу движения		От 1 года до 4 лет	Позиции 1-3: 1 2 3	Мягкий анатомический вкладыш не нужен для ребёнка старше 6 месяцев
2	15-25кг	По ходу движения		От 3 лет до 7 лет	Позиции 1-2: 1 2	Уберите мягкий анатомический вкладыш и подкладку паховой области. Уберите ремни в место для хранения

Важно!

1. НЕ используйте автокресло группы 1 и 2 в положении по ходу движения, если вес ребенка не превысил 9 кг. Автокресло группы 1 и 2 опасно для ребенка до 9 кг.
2. Если параметры ребёнка подходят для расположения кресла как по ходу, так и против движения, то лучше поставить кресло против хода движения, так как это безопаснее.

Особенности установки

- ! НЕ устанавливайте это автокресло в автомобиле с 2-точечными ремнями безопасности. ①
- ! Это автокресло подходит только для автомобилей с 3-точечными ремнями безопасности. ②
- ! НЕ устанавливайте это автокресло на сиденья автомобиля, которые стоят боком ③ или задом ③ по отношению к направлению движения автомобиля.
- ! Не ставьте это автокресло против движения там, где установлена фронтальная подушка безопасности, в противном случае ваш ребенок может пострадать или погибнуть ③. Пожалуйста, посмотрите руководство владельца автомобиля для получения дополнительной информации.
- ! Рекомендуется устанавливать автокресло на заднем сиденье автомобиля. ③

Регулировка наклона

Зажмите рычаг уровня наклона **4 - 1**, и установите кресло в нужном положении **4 - 2**.

Уровни наклона показаны на рис **5**.

Есть три уровня наклона (1-3) для группы 1 и два уровня наклона (1-2) для группы 2 **5**. Уровень наклона 4 для установки против движения для группы 0+ **5**.

Уровень наклона можно определить по соединившимся верхним и нижним треугольникам **5**.

Регулировка высоты

(для подголовника и плечевых ремней безопасности)

Пожалуйста, отрегулируйте подголовник и плечевые ремни безопасности в соответствии с высотой вашего ребенка.

! При установке кресла против движения для группы 0+, ремни безопасности должны быть ниже или на уровне плеч ребёнка. **6 - 1**

! При установке кресла по ходу движения для группы 1, ремни безопасности должны быть выше или на уровне плеч ребёнка. **6 - 2**

! При установке кресла по ходу движения для группы 2, ремни безопасности должны быть выше или на уровне плеч ребёнка. **6 - 3**

Если ремни безопасности отрегулированы по высоте не правильно, то ребенок может вылететь из автокресла во время аварии.

Зажмите рычаг уровня высоты **7 - 1** и потяните вверх или вниз, пока подголовник не встанет в одну из пяти позиций.

Уровни подголовника показаны на рис **7**.

Положение группа 0+

(Для ребенка весом менее 18кг / Новорожденный – 4 года)

Допустимый возраст Новорожденный – 4 года

Положение сиденья Позиция 4 (верхний треугольник соединённый с синим, как показано на рис **5**).

! Пожалуйста, закрепите автокресло на сиденье автомобиля, а затем поместите в него ребенка.

i. Установка кресла против хода движения (для группы 0+)

Примечание

1. Сначала установите 4 уровень наклона (верхний треугольник соединённый с синим, как показано на рис **5**). Пожалуйста посмотрите главу на стр **135** (Регулировка наклона)
2. Перед креплением автокресла, убедитесь, что ремень безопасности правильно отрегулирован по высоте. Пожалуйста, посмотрите главу на стр **15** (Регулировка высоты).
3. При регулировке ремня безопасности автомобиля, убедитесь, что он не перекручен и функционирует правильно.

1. Уберите анатомический мягкий вкладыш.

! Поясной автомобильный ремень должен проходить под анатомическим мягким вкладышем.

2. Протяните поясной автомобильный ремень **8 - 1** через прорези для поясного ремня, а затем пристегните автомобильный ремень безопасности **9**.
3. Протяните плечевой автомобильный ремень **8 - 2** через два слота для плечевого ремня, расположенных на тыльной стороне автокресла **10**.
! Плечевой автомобильный ремень должен проходить через слоты для установки против движения.
4. Сильно нажимая на автокресло **11 - 1**, натяните автомобильный ремень безопасности так, чтобы он не болтался **11 - 2**.
! Пожалуйста, убедитесь, что автокресло установлено плотно, путём его перемещения назад и вперед по ремню безопасности автомобиля. Пожалуйста, посмотрите руководство владельца автомобиля для получения дополнительной информации. (Автокресло не должно двигаться более чем на 25 мм). Правильно установленный ремень безопасности автомобиля показан на рис. **12**.
! Поясной автомобильный ремень проходит через прорези для поясного ремня, как показано на рис. **12 - 1**.
! Плечевой автомобильный ремень проходит через прорези для плечевого ремня, как показано на рис. **12 - 2**.
! Пряжка автомобильного ремня безопасности должна быть пристёгнута, как показано на рис. **12 - 3**.

ii. Обеспечение безопасности вашего ребёнка в кресле

Примечание

1. Группа 0+ нужна для обеспечения безопасности ребёнка от рождения до 6 месяцев.
2. Пожалуйста, закрепите автокресло на сиденье автомобиля, а затем поместите туда ребенка.
3. После того как ребенок посажен в автокресло, убедитесь, что ремень безопасности правильно отрегулирован по высоте относительно его плечевого уровня. Пожалуйста, посмотрите главу на стр **135** (Регулировка высоты).

1. Нажмите на кнопку фиксатора натяжения **13 - 1**, и вытягивайте плечевые ремни до нужной длины. **13 - 2**
2. Нажмите на красную кнопку, чтобы освободить пряжку. **14**
3. Поместите анатомический мягкий вкладыш в автокресло, а затем положите ремни по бокам автокресла. **15**
4. Посадите ребенка в автокресло и проденьте обе руки через ремни безопасности. **16**
! После того как ребенок посажен в автокресло, убедитесь, что ремень безопасности правильно отрегулирован по высоте относительно его плечевого уровня. Пожалуйста, посмотрите главу на стр **135** (Регулировка высоты).
5. Застегните ремни безопасности. **17**
6. Потяните лямку-регулятор натяжения, чтобы ваш ребенок был хорошо закреплён. **18**
! Убедитесь, что пространство между ребенком и ремнём примерно равно толщине одной руки. **18**

Положение группа 1

(Для ребёнка весом от 9кг до 18кг / 1–4 года)

Допустимый возраст 1-4 года

Положение сиденья Позиции 1-3 (верхний треугольник соединённый с красными, как показано на рис 5).

! Пожалуйста, закрепите автокресло на сиденье автомобиля, а затем поместите в него ребенка.

i. Установка кресла по ходу движения (для группы 1)

Примечание

1. Сначала установите 1,2 или 3 уровень наклона (верхний треугольник соединённый с красными, как показано на рис 5). Пожалуйста, посмотрите главу на [стр 135](#) (Регулировка высоты).

! Уровень наклона должен быть отрегулирован до установки кресла на сиденье. Наклон не должен меняться после установки кресла, так как это может ослабить крепление и привести к травмам или смерти в случае аварии.

2. Убедитесь, что ремень безопасности отрегулирован на подходящей высоте перед креплением автокресла. Пожалуйста, посмотрите главу на [стр 135](#) (Регулировка высоты).

3. При регулировке ремня безопасности автомобиля, убедитесь, что он не перекручен и функционирует правильно.

! При установке автокресла на переднем сидении по ходу движения автомобиля, обязательно отключите подушку безопасности или сдвиньте сиденье автомобиля как можно дальше от неё. Пожалуйста, посмотрите руководство владельца автомобиля для получения дополнительной информации.

1. Для установки кресла по ходу движения, проденьте автомобильный ремень через два слота расположенных на задней части автокресла. [19](#)

2. Застегните ремень безопасности. [20](#)

3. Сильно нажимая на автокресло, натяните автомобильный ремень безопасности так, чтобы он не болтался. [21](#)

4. Откройте застёжку ремня безопасности и проденьте плечевой ремень. [22](#)

! Пожалуйста, проверьте, что автокресло установлено плотно, путём его перемещения назад и вперед по ремню безопасности автомобиля. Пожалуйста, посмотрите руководство владельца автомобиля для получения дополнительной информации. (Автокресло не должно двигаться более чем на 25 мм).

Правильно установленный ремень безопасности автомобиля показан на рис [23](#).

! Автомобильный плечевой ремень должен проходить через застёжку. [23 - 1](#)

! Поясной автомобильный ремень должен проходить через слоты для установки по ходу движения. [23 - 2](#)

! Пряжка автомобильного ремня безопасности должна быть пристёгнута, как показано на рис. [23 - 3](#)

ii. Обеспечение безопасности вашего ребёнка в кресле

Примечание

1. При установке автокресла по ходу движения, не используйте анатомический мягкий вкладыш.
2. Пожалуйста, закрепите автокресло на сиденье автомобиля, а затем посадите в него ребенка.
3. После того как ребенок посажен в автокресло, убедитесь, что ремень безопасности правильно отрегулирован по высоте относительно его плечевого уровня. Пожалуйста, посмотрите главу на [стр 135](#) (Регулировка высоты).

1. Нажмите кнопку фиксатора натяжения [13 - 1](#) и вытягивайте плечевые ремни до нужной длины. [13 - 2](#)

2. Нажмите на красную кнопку, чтобы освободить пряжку. [14](#)

3. Положите ремни по бокам автокресла. [24](#)

4. Посадите ребенка в автокресло и застегните ремни. [17](#)

! После того как ребенок посажен в автокресло, убедитесь, что ремень безопасности правильно отрегулирован по высоте относительно его плечевого уровня. Пожалуйста, посмотрите главу на [стр 135](#) (Регулировка высоты).

5. Потяните лямку-регулятор натяжения, чтобы ваш ребенок был хорошо закреплён. [25](#)

! Убедитесь, что пространство между ребенком и ремнём примерно равно толщине одной руки. [25](#)

Положение группа 2

(Для ребёнка весом от 15кг до 25кг / 3–7 лет)

Допустимый возраст 3-7 лет

Положение сиденья Позиции 1-2 (верхний треугольник соединённый с красными, как показано на рис 5).

i. Трансформация из группы 1 в группу 2

1. Нажмите на красную кнопку, чтобы освободить пряжку. [14](#)

2. Уберите анатомический мягкий вкладыш и подкладку паховой области.

3. Отстегните заклёпки [26 - 1](#) липучки и петли прикреплённые к сиденью. [26 - 2](#)

4. Поднимите верхнюю створку чехла вверх и потяните нижнюю створку вперед. Затем спрячьте ремни [26 - 3](#) и язычки пряжки в отделение для хранения. [26 - 4](#)

5. Протяните пряжку через прорезь в кресле и уберите её в место для хранения. [26 - 5](#)

6. Пристегните клёпки [26 - 1](#), липучки и петли [26 - 2](#) чтобы вернуть первоначальную форму. [27](#)

! Чтобы преобразовать обратно в группу 1 из группы 2, выполните вышеуказанные шаги в обратном порядке.

ii. Установка кресла по ходу движения (для группы 2)

Примечание

1. При установке автокресла группы 2 по ходу движения, используйте только автомобильный ремень безопасности. Не используйте анатомический мягкий вкладыш, ремни или подкладку паховой области. Пожалуйста, храните пряжки в отделении для хранения. **26**
- ! При установке автокресла на переднем сидении по ходу движения автомобиля, обязательно отключите подушку безопасности или сдвиньте сиденье автомобиля как можно дальше от неё. Пожалуйста, посмотрите руководство владельца автомобиля для получения дополнительной информации.
2. Пожалуйста, отрегулируйте длину ремней перед тем, как убрать их и пряжку в отделение для хранения. **15**
3. Пожалуйста, установите автокресло в правильное положение наклона (только позиции 1 и 2 приемлемы для фронтальной установки для группа 2). Верхний треугольник должен быть соединён с красными, как показано на рис **5**. Пожалуйста, посмотрите главу на **стр 135** (Регулировка высоты).
4. При регулировке ремня безопасности автомобиля, убедитесь, что он не перекручен и функционирует правильно.

1. Посадите ребенка в автокресло. После того как ребенок посажен в автокресло, убедитесь, что ремень безопасности правильно отрегулирован по высоте относительно его плечевого уровня. Пожалуйста, посмотрите главу на **стр 135** (Регулировка высоты).
2. Проденьте автомобильный плечевой ремень через направляющую **28 - 1**, а поясной через слоты **28 - 2**. Застегните автомобильный ремень безопасности.
 - ! Плечевой ремень должен пройти через направляющую. **29 - 1**
 - ! Поясной ремень должен пройти через слоты. **30 - 1**
 - ! Пряжка должна быть пристёгнута правильно. **30 - 2**
 - ! Никогда не используйте 2-точечный ремень безопасности. **31 - 1**
 - ! Никогда не пропускайте плечевой ремень под рукой ребёнка. **31 - 2**
 - ! Никогда не пропускайте плечевой ремень за спиной ребёнка. **31 - 3**
 - ! Не позволяйте ребёнку сползать в автокресле. **31 - 4**

Снятие и установка чехлов

1. Уберите мягкий анатомический вкладыш и подкладку паховой области.
2. Нажмите на красную кнопку, чтобы освободить пряжку. **14**
3. Отсоедините крючки и липучки **26 - 2** на подголовнике и затем снимите с него чехол.
4. Отстегните заклёпки по бокам. **26 - 1**
5. Отсоедините эластичные липучки от автокресла, которые находятся на тыльной стороне.
6. Снимите кусок ткани с верхней задней части корпуса кресла.
7. Проденьте пряжку через слот в сиденье, а затем отсоедините сиденье от кресла.

При установке чехлов руководствуйтесь данной инструкцией в обратном порядке.

- ! Для правильной регулировки ремней безопасности посмотрите главу на **стр 138** (Трансформация из группы 1 в группу 2).

Аксессуары

Количество дополнительных аксессуаров зависит от вашего региона и может продаваться отдельно.

Использование капюшона.

см. рис **32 - 37**

! Капюшон можно использовать только с автокреслом Stages.

! Капюшон можно использовать с креслом, которое установлено в положении по ходу и против движения.

Обслуживание и уход

! При использовании автокресла группы 1 и 2, пожалуйста, уберите анатомический мягкий вкладыш и храните его в недоступном для ребёнка месте.

! Все чехлы и подкладки стирайте при температуре 30°C.

! Не гладьте чехлы и подкладки.

! Не отбеливайте и не используйте химические средства для чистки чехлов и подкладок.

! Не используйте концентрированные моющие средства, бензиновые или органические растворители для чистки кресла, это может его испортить. Используйте мягкие моющие средства, воду и мягкую ткань для чистки кресла и ремней.

! Перед стиркой вытащите вставку из анатомического мягкого вкладыша.

! Плечевые ремни не снимаются.

! Не отжимайте чехлы и подкладки со всей силой, это может повредить ткань.

! Сушите только в тени и не используйте машину для сушки.

! Если автокресло не будет использоваться длительное время, то лучше его убрать из машины. Храните его в сухом и прохладном месте.

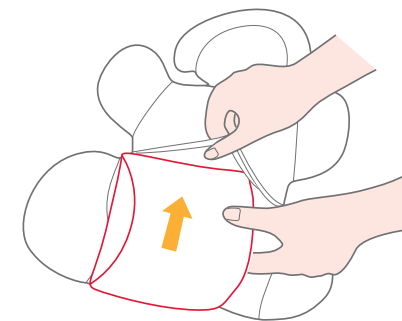

TR Tebrikler

Bu yüksek kaliteli tamamiyle sertifikalı çocuk araba koltuğunu satın aldınız. Bu ürün 25 kg'a kadar (ortalama 7 yaş veya altı) kilodaki çocuklara kullanım için uygundur. Bu kurulum kılavuzunu dikkatlice okuyun ve kurulum adımlarını izleyin. Bir kaza halinde bu çocuğunuzu ciddi yaralanmadan veya ölümden koruyacaktır ve bu ürünün kullanırken çocuğunuza rahatlık sağlayacaktır.

Onaylayınız

Aracınızın 3 nokta geri çekilebilir emniyet kemeri ile donatılmış olduğundan emin olun. Emniyet kemeri tasarım ve uzunluğuna, üreticiye göre, üretim tarihine ve arac tipine göre farklı olabilir. Bu bebek araba koltuğu 3 nokta geri çekilebilir emniyet kemeri ile kullanıma uygundur ve Avrupa UN/ECE Yönetmeliği no. 16 ya ve diğer standartlara göre onaylıdır.

Tabanın alt kısmında bulunan saklama bölümüne bu kurulum kılavuzunu koyunuz.

İçindekiler

Uyarılar	153
Kurulum modu	154
Kurulum düşünceleri	154
Geriyeye yatırma ayarlaması	155
Baş desteği ve omuz kemer kayışı için yükseklik ayarlaması	155
Yeni doğmuş bebek modu	155
18kg altı/ Yeni doğan – 4 yaş çocuk için	
i Arkaya dönük yeni doğan modu için kurulum	155
ii Çocuğunuzu araba koltuğunda emniyete alma	156
Yürümeye başlayan çocuk modu	157
9-18kg arasında / 1– 4 yaşındaki çocuk için	
i İleri dönük yürümeye başlayan çocuk modu	157
ii Araba koltuğunda çocuğu emniyete alma	158
genç modu	158
15 –25kg arasında / 3 –7 yaşındaki çocuk için	
i Yürümeye başlayan modan genç moda dönüştürme	158
ii İleriye dönük genç mod için kurulum	159
Yumuşak ürün montajı	159
Temizlik ve bakım	160

Acil durum

Acil durum veya kaza durumunda çocuğunuzun hemen ilk yardım tıbbi tedavi alması çok önemlidir.

TR Ürün bilgisi

Bu ürünü kullanmaya başlamadan önce bu kılavuzdaki tüm yönergeleri okuyun. Daha başka sorularınız olursa satıcı ile irtibat kurunuz.

Bu ürün, "evrensel" çocuk güvenlik ürünü olup 44 sayılı Yönetmelik 04 seri esasları çerçevesinde onaylanmıştır. Genel olarak araçlarda kullanılmak üzere tasarlanmış olup, hepsi ile olmasa da araç koltuklarının çoğu ile uyumludur.

Ürün	Grup 0+/1/2 araba koltuğu
Model	C0925
Uygunluğu	En fazla 25kg ağırlıktaki çocuk (ortalama 7 yaş veya altı)
Kitle grubu	0+ / 1 / 2
Malzeme	Plastik, metal, kumaş
Patent No.	Patent beklemektedir
Marka adı	Joie
Website	www.joiebaby.com
ÜRETİCİ	Joie Children's Products (UK) Limited

Dış yumuşak ürünler koltuk minder, bacak ayırıcı minder, baş desteği ve bebek vücut desteğini içermektedir. Hiçbir eksik parça olmamasına dikkat edin. Herhangi bir parça eksik ise satıcı ile irtibata geçiniz.

Parça Listesi

1	Ayarlanabilir kafa desteği	12	Kilitleme cihazı
2	Koltuk minder	13	Baş destek ayar kolu
3	Toka	14	Arkaya dönük taşıt omuz kemer yuvası
4	Emniyet kemeri ayarlama kapağı	15	Arka kapak
5	Ayarlama ağı	16	Kurulum kılavuzu saklama bölümü
6	Geriyeye yatırma ayarlama kolu	17	Taban
7	Ağ kilit	18	Koltuk gövdesi
8	Bacak ayırıcı minder	19	İleriye dönüş taşıt kemer yuvası
9	Omuz emniyet kayışı	20	Taşıt bel kemer yuvası
10	Omuz emniyet kayışı kapağı	21	Taşıt omuz kemer kılavuzu
11	Bebek gövde destek	22	Yumuşak ürün ek parçası

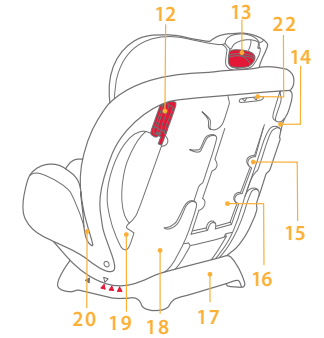
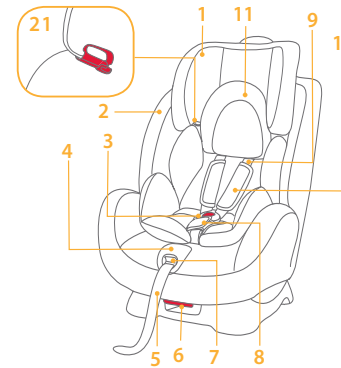

Aksesuarlar (Ürüne dahil değildir)

kukuleta



TR Uyarılar

- ! Hiçbir bebek araba koltuğu bir kaza durumunda tam yarananmama garantisi vermez. Ancak bebek araba koltuğunun düzgün kullanımı çocuğunuzun ciddi şekilde yarananması veya ölüm riskini azaltacaktır.
- ! Bu bebek araba koltuğu sadece 25 kg' a kadar çocuklar için tasarlanmıştır (ortalama 7 yaş veya altı).
- ! Bu kılavuzdaki ve taşıt kullanım kılavuzundaki yönergeleri okuyup anlamadan bebek arabası koltuğunu kullanmayın veya kurmayın.
- ! Bu kılavuzdaki ve taşıt kullanım kılavuzundaki yönergeleri okuyup anlamadan bebek arabası koltuğunu kullanmayın veya kurmayın yoksa çocuğunuzu ciddi yarananma veya ölüm riskinde bırakırsınız.
- ! Bu bebek araba koltuğuna herhangi bir değişiklik yapmayın veya diğer üreticilerin yedek parçaları ile birlikte kullanmayın.
- ! Bu bebek araba koltuğunu hasarlıysa veya parçalar eksikse kullanmayın.
- ! Asla bu araba koltuğunda çocuğunuzu gözetimsiz bırakmayın.
- ! Bu araba koltuğunu kullanırken çocuğunuza büyük kıyafetler giydirmeyin. Bu çocuğunuzun düzgün ve emniyetli şekilde emniyet kemeri ile sabitlenmesini önleyebilir.
- ! Aracın içinde, iyice sabitlenmemiş veya güvenli bir şekilde yerleştirilmemiş eşya veya bagaj taşınmamasına dikkat ediniz: bir kaza durumunda veya ani fren yapıldığında yolcuların yarananmalarına neden olabilir. Kullanılmayacağında araba koltuğunu taşıttan kaldırın.
- ! Çocuk arabasını arkaya yaslı şekilde hava yastığı olan ön koltuğa yerleştirmeyin. Ölüm veya ciddi yarananma meydana gelebilir. Daha fazla bilgi için referans taşıt sahibi kılavuzuna bakın.
- ! İkinci el oto koltuğu kullanmayınız: çıplak gözle görülmesi mümkün olmayan ancak ürünün güvenliğini tehlikeye sokabilecek yapısal hasar görmüş olabilir.
- ! Asla emniyet kemeri yerine bir ip veya herhangi bir diğer ürün kullanmayın aksi halde yarananmaya neden olabilir. Sadece.
- ! Taşıta araba koltuğunu sabitlemek için taşıt kemeri kullanın.
- ! Bu araba koltuğu parçaları asla herhangi bir şekilde yağlanmamalıdır.
- ! Kısa gezintilerde bile taşıtta iken her zaman çocuğu araba koltuğuna sabitleyin.
- ! Düşebileceğinde ve çocuğu yaralayacağından bu araba koltuğunu normal sandalye olarak kullanmayın.
- ! Bu araba koltuğunu güneş ışığından uzakta saklayın aksi halde çocuğun cildi çok sıcak olabilir. Her zaman çocuğu içine yerleştirmeden önce elleyerek test edin.
- ! Yumuşak ürünler olmadan bu araba koltuğunu kullanmayın.
- ! Yumuşak ürünler üretici tarafından önerilenler dışında yenisi ile değiştirilmemelidir. Yumuşak ürünler. Araba koltuk performansının tamamlayıcı bir parçasıdır.
- ! Bu araba koltuğunda önerilen iç minderden başka herhangi bir şey koymayın.
- ! Bu araba koltuğunu içerisinde çocuk varken kaldırmayın.
- ! Küçük bile olsa bir çarpışma olduysa bu araba koltuğunu kullanmayı kesin. Çarpışmadan dolayı. Görünmez yapısal bir hasar olabileceğinden derhal yenisiyle değiştirin.
- ! Bakım, onarım ve parça değişimi konularında satıcı ile irtibata geçiniz.
- ! Aşağıdaki durumlarda bu araba koltuğunu kurmayın:
 1. Taşıt koltuğu iki noktalı taşıt kemeri ise.
 2. Taşıt koltuğu taşıtın çalışma yönü ile ilgili olarak yana veya arkaya dönükse.
 3. Taşıt koltuğu kurulum süresince dengesizse.
- ! Araba koltuğunun hiçbir parçasının taşıt kapı çalışması veya hareketli koltuk ile etkileşimde bulunmayacak şekilde kurulduğundan emin olun.

Kurulum Modları

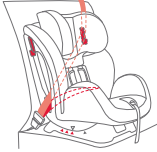
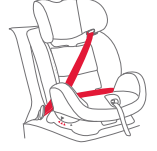
Grup	Çocuk Kilosu	Kurulum Modu	Kurulum için şekil	Referans Yaş	Koltuk Konumu	Koltuk minderi talimatı
0+/1	18 kg' dan az	arkaya dönük mod	 Gerekli 0-6 ay	4 yıldan az	Konum 4: 4	Yeni doğan bebek gövdesi desteği çocuğun sıkıca sınırlanmasına yardımcı olmak için 0-6 aydan itibaren kullanılmalıdır
1	9-18 kg	Öne dönük mod/ yeni yürümeye başlama modu		1 yaş ila 4 yaş	Konum 1-3: 1 2 3	Yeni doğan bebek gövde desteği 6 ay üzeri çocuk için kullanılmamalıdır
2	15-25kg	Öne-dönük mod/ Gençlik modu		3 yaş ila 7 yaş	Konum 1-2: 1 2	Bacak ayırıcı minder ve yeni doğan bebek gövde desteğini sökün ve düzgün saklama yerinde emniyet kemeri saklayın

Önemli

1. Çocuğun kilosu 9 kiloyu aşmadan önce yeni yürümeye başlama veya genç modunda araba koltuk öne bakmayın kullanmayın. Yeni yürümeye başlayan ve genç modunda araba koltuğu 9 kilo altındaki çocuk için tehlikelidir. Çocuk hem.
2. Öne hem de arkaya dönük modlarda uygunsa daha güvenli olacağı için bu araba koltuğunu arkaya dönük kurmanız önemlidir.

Kurulum düşünceleri

- ! Bu araba koltuğunu 2 noktalı taşıt emniyet kemeri olan taşıt koltuklarına kurmayınız. 1
- ! Bu araba koltuğu sadece 3 noktalı taşıt emniyet kemeri olan taşıtlara uygundur. 2
- ! Taşıttın hareket yönü ile ilgili olarak yana dönük 3 veya geriye dönük 3 olan taşıt koltuklarında bu bebek araba koltuğunu kurmayın.
- ! Bir kaza olduğunda çocukta yarananma olacağından hava yastığı olan ön taşıt koltuklarında bu bebek araba koltuğunu kurmayın 3. Daha fazla bilgi için taşıt sahibi kılavuzuna bakın.
- ! Bu araba koltuğunu arka taşıt koltuğuna kurmanız önerilir. 3

Geriyeye yatırma ayarlaması

Geriyeye yatırma ayarlaması tutma yerini sıkın 4 - 1, ve araba koltuğunu uygun konuma ayarlayın 4 - 2. Geriyeye yatırma konumları 5 de gösterilmektedir.

Öne dönük yeni yürümeye başlayan modunda üç geriyeye yatırma konumu (1-3) ve öne dönük genç modunda iki geriyeye yatırma konumu vardır (1-2) 5 . geriyeye yatırma konumu 4 arkaya dönük bebek modudur 5 .

Açık göstergesi: hizalı üst ve alt açılar 5 .

Yükseklik ayarlaması

(Baş desteği ve omuz emniyet kemeri kayışı için)

Çocuğun boyuna göre baş desteği ve omuz emniyet kemeri kayışını düzgün yüksekliğe ayarlayın.

! Arkaya dönük bebek modunda kullanıldığında omuz emniyet kemeri yuvası çocuğun omzuna eşit olmalı veya biraz altında olmalıdır. 6 - 1

! Öne dönük yeni yürüyen modunda kullanıldığında omuz emniyet kemeri yuvası çocuğun omzuna eşit olmalı veya biraz altında olmalıdır. 6 - 2

! Öne dönük genç modunda kullanıldığında omuz kemeri kılavuzları çocuğun omzuna eşit veya biraz üstünde olmalıdır. 6 - 3

Omuz emniyet kemeri kayışı düzgün yükseklikte değilse çocuk çarpışma sırasında araba koltuğundan fırlayabilir.

Baş desteği ayarlaması kolunu sıkın 7 - 1 ve beş konumdan birine oturana kadar baş desteğini yukarı çekin veya aşağı itin.

Baş desteği konumu 7 de gösterilmektedir.

Bebek modu

(18kg altındaki / yeni doğan - 4 yaş çocuklar için)

Referans yaş Yeni doğan - 4 yaş

Koltuk konumu Konum 4 (üst üçgen ve mavi üçgen hizalı, 5 de gösterildiği gibi).

! İlk olarak taşıt koltuğuna araba koltuğunu kurun ve ardından araba koltuğuna çocuğu yerleştirin.

i. Arkaya dönük bebek modu kurulumu

Not

1. İlk olarak araba koltuğunu konum 4'e ayarlayın. Açık göstergesi: Üst üçgen ve mavi üçgen hizalanmalıdır 5 . Sayfa 13 e bakın (Geriyeye yatırma ayarlaması).
2. Bu araba koltuğunu monte etmeden önce omuz kemeri kayışını uygun yüksekliğe ayarladığınızdan emin olun. Sayfa 13 e bakın (Kafa desteği ve omuz emniyet kemeri kayışı için yükseklik ayarlaması).
3. Taşıt kemeri kurarken ve ayarlarken hem taşıt omuz kemeri hem de taşıt bel kemeri kıvrım olmamasına veya kemerlerin doğru çalışıp çalışmadığına dikkat edin.

1. Bebek vücut desteğini kaldırın.

! Taşıt bel kemeri bebek vücut desteği altından geçmelidir.

2. Taşıt bel kemeri 8 - 1 taşıt bel kemeri yuvasından geçirin ve taşıt toka dilini tokaya bağlayın 9 .

3. Taşıt omuz kemeri 8 - 2 koltuk gövdesini arka kısmında 10 olan iki arkaya dönük taşıt omuz kemeri yuvasına kurun 10 .

! Taşıt omuz kemeri arkaya dönük taşıt omuz kemeri yuvasından geçmelidir.

4. Araba koltuğunu taşıt koltuğuna bastırırken 11 - 1, araba koltuğunu sıkıca ve emniyetli şekilde sabitlemek için taşıt omuz kemeri 11 - 2.

! Araba koltuğunu taşıt kemeri yolunda araba koltuğunu geri ve ileri hareket ettirerek sıkıca kurulu olup olmadığını kontrol edin. Daha fazla bilgi için taşıt sahibi kılavuzuna bakın. (Araba koltuğu 25mm/1" den fazla hareket etmemelidir). Doğru monte edilen taşıt kemeri 12 de gösterilmiştir.

! Taşıt bel kemeri 12 - 1 de gösterildiği gibi taşıt bel kemeri yuvasından geçirin.

! Taşıt omuz kemeri 12 - 2 de gösterildiği gibi arkaya dönük taşıt omuz kemeri yuvasından geçirin.

! Taşıt toka dili 12 - 3 de gösterildiği gibi doğru şekilde tokayla birleştirilmelidir.

ii. Araba koltuğunda çocuğu sabitleme

Not

1. Bebek gövde desteği çocuğun korunması içindir. 0-6 aylık çocuk bebek vücut desteğini kullanmalıdır.
2. Taşıt koltuğuna araba koltuğunu kurun ve araba koltuğuna çocuğu yerleştirin.
3. Çocuk araba koltuğuna yerleştirildiğinde omuz kemeri kayışının düzgün yükseklikte olup olmadığını kontrol edin. Sayfa 13'e bakın (Kafa desteği ve omuz emniyet kemeri kayışı için yükseklik ayarlaması).

1. Omuz emniyet kemeri kayışını uygun uzunluğa çekerken 13 - 1, aç kilitini yukarı çekin. 13 - 2

2. Tokayı açmak için kırmızı düğmeye basın. 14

3. Araba koltuğuna bebek vücut desteğini koyun ve ardından araba koltuğunun sol ve sağ taraflarında koltuk kayışını bırakın. 15

4. Çocuğu araba koltuğuna yerleştirin ve her iki kolu kemeri kayışından geçirin. 16

! Çocuk oturduktan sonra omuz emniyet kemeri kayışının düzgün yükseklikte olup olmadığını iki kere kontrol edin. Sayfa 13'e bakın (Kafa desteği ve omuz emniyet kemeri kayışı için yükseklik ayarlaması).

5. Tokayı bağlayın. 17

6. Ayar açısını aşağı çekin ve çocuğunuz iyice sabitlenecek şekilde kemeri ayarlayın. 18

! Çocuk ve omuz kemeri kayışı arasındaki alanın tek elin kalınlığında olduğundan emin olun. 18

Yeni yürüyen modu

(9-18kg arasında / 1-4 yaşında çocuk için)

Referans yaş	1-4 yaş
Koltuk konumu	Konum 1-3 (üst üçgen ve kırmızı üçgen hizalı 5).

! İlk olarak taşıt koltuğunda araba koltuğunu kurun ve araba koltuğuna çocuğu yerleştirin..

i. Öne dönük yeni yürüyen modu kurulumu

Not

1. Araba koltuğunu uygun geriye yatış konumuna ayarlayın (Ön dönük yeni yürüyen modu için 3 konum). Aç göstergesi: Üst üçgen ve mavi üçgen hizalanmalıdır (5). Sayfa 13'e bakın (Geriye yatırma ayarlaması).
! Geriye yatış konumu araba koltuğu taşıtta kurulmadan önce seçilmelidir. Araba koltuğu taşıtta kuruluyken geriye yatış ayarlanmamalıdır. Araba koltuğu taşıtta kurulu iken geriye yatışı ayarlama çarpışmada ölüm veya ciddi yaralanmaya sebep olan araba koltuk kurulumunu gevşetebilir.
2. Bu araba koltuğunu monte etmeden önce omuz kemer kayışını uygun yüksekliğe ayarladığınızdan emin olun. Sayfa 13'e bakın (Kafa desteği ve omuz emniyet kemeri kayışı için yükseklik ayarlaması).
3. Taşıt kemerini kurarken ve ayarlarken hem taşıt omuz kemerinin hem de taşıt bel kemerinin kıvrılmadığından veya kemerlerin düzgün çalıştığından emin olun.
! Önerilmesede hava yastığı olan ön taşıt koltuğuna araba koltuğunu öne dönük kurma halinde Hava yastığını kapayın veya mümkün olduğunca hava yastığından uzakta taşıt koltuğuna hareket ettirin. Daha fazla bilgi için taşıt sahibi kılavuzuna bakın.

1. Araba koltuğunun arka kısmında iki öne bakan taşıt kemer yuvasından taşıt kemerini geçirin. 19
2. Taşıt tokası dilini tokaya takın. 20
3. Taşıt koltuğuna araba koltuğunu bastırırken araba koltuğunu sıkı ve güvenli şekilde sabitlemek için taşıt omuz kemerini çekin. 21
4. Kilit açma cihazını açın ve omuz emniyet kemerini takın. 22
! Araba koltuğunu taşıt kemer yolunda araba koltuğunu geri ve ileri hareket ettirerek sıkıca kurulu olup olmadığını kontrol edin. Daha fazla bilgi için taşıt sahibi kılavuzuna bakın. (Araba koltuğu 25mm/1" den fazla hareket etmemelidir).

Monte edilmiş taşıt kemeri 23 de gösterilmektedir.

- ! Taşıt omuz kemeri kilitleme cihazından geçin. 23 - 1
- ! Taşıt bel kemerini öne bakan taşıt kemer yuvasından geçirin. 23 - 2
- ! Taşıt toka dili 23 - 3 de gösterildiği gibi doğru şekilde tokaya takılmalıdır.

ii. Çocuğu araba koltuğuna sabitleme

Not

1. Araba koltuğunu öne bakan şekilde yeni yürüyen modda kurarken bebek gövde desteği kullanmayın.
2. Taşıt koltuğuna araba koltuğunu kurun ve araba koltuğuna çocuğu yerleştirin.
3. Çocuk oturduktan sonra omuz emniyet kemeri kayışının düzgün yükseklikte olup olmadığını iki kere kontrol edin. Sayfa 13'e bakın (Kafa desteği ve omuz emniyet kemeri kayışı için yükseklik ayarlaması).

1. Omuz emniyet kemeri kayışını uygun uzunluğa çekerken 13 - 1 ağ kilidini yukarı çekin. 13 - 2
2. Tokayı açmak için kırmızı düğmeye basın. 14
3. Araba koltuğunun sol ve sağ yanlarından emniyet kemeri kayışını bırakın. 24
4. Çocuğu araba koltuğuna yerleştirin ve tokayı takın. 17
! Çocuk oturduktan sonra omuz emniyet kemeri kayışının düzgün yükseklikte olup olmadığını iki kere kontrol edin. Sayfa 13'e bakın (Kafa desteği ve omuz emniyet kemeri kayışı için yükseklik ayarlaması).
5. Ayar ağını aşağı çekin ve çocuğunuz iyice sabitlenecek şekilde kemeri ayarlayın. 25
! Çocuk ve omuz kemer kayışı arasındaki alanın tek elin kalınlığında olduğundan emin olun. 25

Gençlik Modu

(15-25kg / 3-7 yaşındaki çocuk için)

Referans yaş	3 - 7 yaş
Koltuk konumu	konum 1-2 (üst üçgen ile kırmızı üçgen hizalı 5).

i. Yeni yürüyen modunu genç moda değiştirme

1. Tokayı sökmek için kırmızı düğmeye basın. 14
2. Bebek vücut desteğini ve bacak ayırıcı minderini sökün.
3. Koltuk minderinde çitçitleri 26 - 1 ve kancayı ve halka sabitleyicileri sökün. 26 - 2
4. Koltuk minderini üst kısmını yukarı kaldırın ve alt kısmını öne çekin. Omuz kayışlarını 26 - 3 ve toka dilini saklama bölümünde saklayın. 26 - 4
5. Koltuk minderinde yuvadan tokayı çekin ve saklama bölümüne tokayı saklayın. 26 - 5
6. Koltuk gövdesini kapatmak için çitçileri 26 - 1, ve kanca ve halka sabitleyicileri 26 - 2 yeniden takın. 27
! Bebek modundan genç moduna geçmek için yukarıdaki adımların tersini yapın.

ii. Öne dönük genç modu için kurulum

Not

1. Taşıt koltuk kemerini, sadece araba koltuğunu öne dönük genç modunda kurarken kullanın. Bebek gövdesi desteğini, omuz kayışını veya bacak ayırıcı kayışı kullanmayın. Omuz kayışı, toka ve toka dillini saklama bölmesine saklayın. **26**
- ! Önerilmesede hava yastığı olan ön taşıt koltuğuna araba koltuğunu öne dönük kurma halinde Hava yastığını kapayın veya mümkün olduğunca hava yastığından uzakta taşıt koltuğuna hareket ettirin. Daha fazla bilgi için taşıt sahibi kılavuzuna bakın.
2. Omuz kayışını ve tokayı saklama bölmesinde saklamadan önce omuz kemer kayışını uygun uzunluğa ayarlayın. **13**
3. Araba koltuğunu uygun yatış konumuna ayarlayın (öne dönük genç modu için sadece 1-2 konumu kabul edilmektedir). Açık göstergesi: üst üçgen ile kırmızı üçgeni hizalayın **5**. Sayfa 13'e bakın (Geriyeye yatırma ayarlaması).
4. Taşıt kemerini kurarken ve ayarlarken hem taşıt omuz kemerinin hem de taşıt bel kemerinin kıvrılmadığından veya kemerlerin düzgün çalıştığından emin olun.

1. Çocuğunuz araba koltuğuna yerleştirin. Omuz kemer kılavuzlarının düzgün yükseklikte olup olmadığını kontrol edin. Sayfa 13'e bakın (Kafa desteği ve omuz emniyet kemeri kayışı için yükseklik ayarlaması).
2. Taşıt omuz kemerini taşıt omuz kılavuzuna göre takın **28 - 1** ve taşıt bel kemerini **28 - 2**, de gösterildiği gibi bel kemer yuvasından geçirin. Taşıt kemer dilini tokaya takın.
 - ! omuz kemeri omuz kemer kılavuzundan geçmelidir. **29 - 1**
 - ! bel kemeri koltuk yuvasından geçmelidir. **30 - 1**
 - ! Taşıt toka dili **30 - 2** de gösterildiği gibi tokadan geçmelidir.
 - ! Asla çocuğun önünden geçirerek 2 noktalı taşıt kemeri kullanmayın. **31 - 1**
 - ! Taşıt omuz kemerini gevşek veya çocuğun kolu altında konumlu kullanmayın. **31 - 2**
 - ! Taşıt omuz kemerini çocuğun arkasından geçirmeyin. **31 - 3**
 - ! Çocuğun araba koltuğundan kaymasına asla fırsat vermeyin. **31 - 4**

Yumuşak ürün monte etme

1. Bebek vücut desteği ve bacak ayırıcıyı kaldırın.
2. Tokayı açmak için kırmızı düğmeye basın. **14**
3. Taşıt omuz kemer kılavuzunda yuvalardan kafa desteği üzerindeki **26 - 2** kanca ve halka sabitleyicileri çözün ve kafa destek kılıfını çıkarın.
4. Koltuk minderleri yanlarındaki çitçitleri açın. **26 - 1**
5. Koltuk gövdesinden kafa desteği arkasında yer alan elastik bölmeleri sökün.
6. Koltuk gövdesi üst arka kısmından kumaş ek parçasını sökün.
7. Koltuk minderindeki yuvadan tokayı çekin ve koltuk gövdesinden koltuk minderini sökün.

Yumuşak ürünler yukarıdaki adımları tersinden yaparak yeniden monte edilebilir.

- ! Sayfa 16 ya bakın (yeni yürüyen modundan genç moduna dönüştürme)

Temizlik ve bakım

- ! Araba koltuğunu yeni yürüyen veya genç modunda kullanırken bebek gövde desteğini sökün ve çocuğun erişemeyeceği bir yere saklayın.
- ! Yumuşak ürünleri soğuk su ile 30°C altında makinede yıkayın.
- ! Yumuşak ürünlere ütü yapmayın.
- ! Yumuşak ürünlere ağartma veya kuru temizleme yapmayın.
- ! Bebek araba koltuğunu yıkamak için seyreltilmemiş nötr deterjan, benzin veya diğer organik çözücü kullanmayın. Bebek araba koltuğuna hasar verebilir. Araba koltuğu gövdesini, emniyet kemerini ve emniyet kemeri kayış kılıfını temizlemek için sadece hafif deterjan, su ve yumuşak bez kullanın.
- ! Omuz emniyet kemeri kayışı sökülemez. Sadece hafif deterjan, su ve yumuşak bez ile temizleyin.
- ! Yumuşak ürünlerin kuruması için büyük güç efor etmeyin. Yumuşak ürünleri kırışık bırakabilir.
- ! Yumuşak ürünleri sadece gövdede kurutun. Yumuşak ürünleri kurutmak için giysi kurutucu kullanmayın.
- ! Uzunca bir süre kullanılmayacaksa taşıt koltuğundan araba koltuğunu sökün. Araba koltuğunu çocuğun ulaşamayacağı serin ve kuru yerde saklayın.
- ! Makinede yıkamadan önce bebek vücut desteğinden köpüğü sökün. Bebek vücut desteğine köpük ek parçasını yine takarken resime bakın.

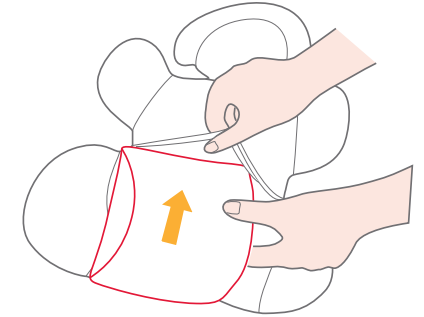

The logo for Joie, featuring the word "Joie" in a white, rounded, sans-serif font. A small leaf icon is positioned above the letter 'i'. A trademark symbol (TM) is located to the upper right of the word. The logo is set against a solid orange square background.

Joie™

Joie Children's Products (UK) Ltd,
Venture Point, Towers Business Park
Rugeley, Staffordshire, WS15 1UZ