

Joie™

1/2/3(9-36kg)

fortifi™ child restraint

- GB Instruction Manual
- FR Manuel d'instructions
- DE Anleitung
- ES Manual de instrucciones
- IT Manuale di istruzioni
- HU Használati utasítás

Instruction Manual

This child restraint is approved to UN ECE Regulation 44, 04 series of amendments.

Please read all the instructions in this manual before installing and using the product.



GB Congratulations

You have purchased a high quality, fully certified child safety child restraint. This product is suitable for the use of children weighing UNDER 36kg (approximately 12 years old or under).

Carefully read this Instruction Manual and follow the installing steps because this is the ONLY way to protect your child from serious injury or death in case of an accident, and to provide comfort to your child while using this product.

Keep this instruction manual for future reference.

Please Confirm

Make sure that your vehicle is equipped with 3-point retractor safety-belt.

Seat belts may be different in design and length according to maker, manufacturing date, and type of the vehicle. This child restraint is only suitable for use in the listed vehicles fitted with 3-point retractor safety-belts, approved to UN ECE Regulation No.16 or other equivalent standards.

This child restraint is approved to UN ECE Regulation 44, 04 series of amendments.

This child restraint is not suitable for use in the vehicles fitted with Lap Belts.

For warranty information, please visit our website at joiebaby.com

! Please keep the instruction manual in the storage compartment of the rear cover for future reference.

Parts List

Make sure all parts are available before assembly. If any part is missing, please contact local retailer. No tools are required for assembly.

- | | |
|-----------------------------|----------------------------------|
| 1 Head Support | 9 Lock-off Device |
| 2 Seat Pad | 10 Head Support Adjustment Lever |
| 3 Buckle | 11 Instruction Manual |
| 4 Harness Adjustment Button | Storage Compartment |
| 5 Recline Adjustment Handle | 12 Base |
| 6 Crotch Strap | 13 Back Slot |
| 7 Shoulder Strap | 14 Seat Slot |
| 8 Side Impact Shield | |

Outer soft goods include Seat Pad, Crotch Pad, Head Support. Please make sure there are no missing parts. Please contact the retailer if anything is missing.

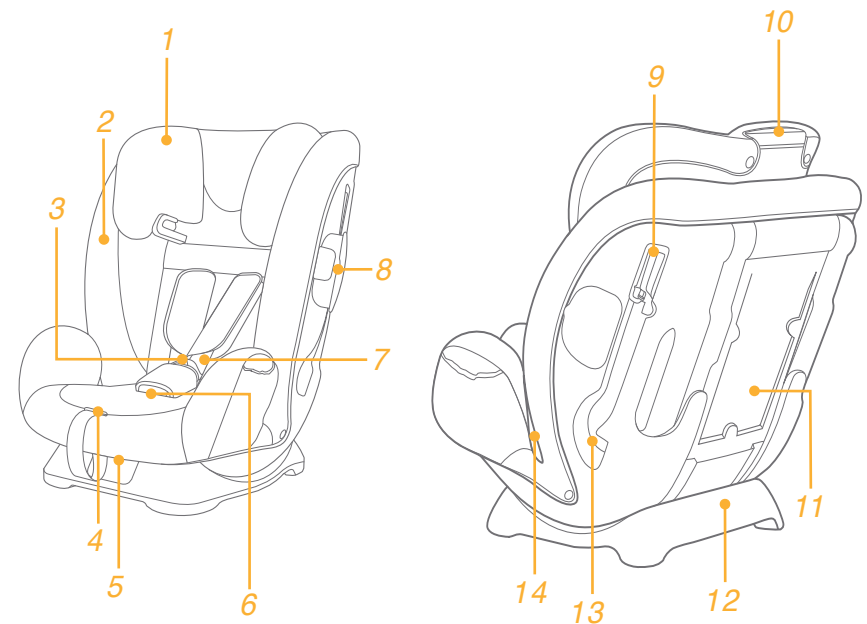

WARNING

- ! NO child restraint can guarantee full protection from injury in an accident. However, proper use of this child restraint will reduce the risk of serious injury or death to your child.
- ! This child restraint is designed ONLY for child weighing under 36kg (approximately 12 years old or under).
- ! Any straps of child restraint and vehicle seat should be tightened and not twisted.
- ! DO NOT use or install this child restraint until you read and understand the instructions in this manual and in your vehicle owner's manual.
- ! DO NOT install or use this child restraint without following the instructions and warnings in this manual or you may put your child in serious risk of injury or death.
- ! DO NOT make any modification to this child restraint or use it along with component parts from other manufacturers.
- ! DO NOT use this child restraint if it has damaged or missing parts.
- ! DO NOT have your child in unfitted clothes when use this child restraint in forward facing, because this may prevent your child from being properly and securely fastened by the shoulder harnesses and the harnesses between thighs.
- ! When use this child restraint in forward facing, the safety belt must be used correctly, and ensure that any lap strap is worn low down, so that the pelvis is firmly engaged.
- ! DO NOT leave this child restraint unbelted or unsecured in your vehicle because unsecured child restraint can be thrown around and may injure occupants in a sharp turn, sudden stop, or collision. Remove it if not in regular use.
- ! NEVER leave your child unattended with this child restraint at all times.
- ! NEVER use a second-hand child restraint or a child restraint whose history you do not know because they may have structural damage that endangers your child's safety.
- ! Please keep this child restraint away from sunlight, otherwise it may be too hot for the child's skin.
- ! NEVER use ropes or any other substitutes in place of seat belts in case of injuries from restraint.
- ! DO NOT use this child restraint as a regular chair as it tends to fall down and injure the child.

- ! DO NOT use this child restraint without the soft goods.
- ! The soft goods should not be replaced with any besides the ones recommended by the manufacturer, because the soft goods constitute an integral part of the child restraint performance.
- ! DO NOT put anything other than the recommended inner cushions in this child restraint.
- ! DO NOT carry this child restraint with a child in it.
- ! DO NOT put unsecured items in the vehicle because they can be thrown around and may injure occupants in a sharp turn, sudden stop, or collision.
- ! Do not allow the child restraint harness or buckles to become trapped or caught in the vehicle seat or door.
- ! DO NOT continue to use this child restraint after it has suffered any violent crash. Replace immediately as there may be invisible structural damage from the crash.
- ! Remove this child restraint from the vehicle seat when it is not in use for a long period of time.
- ! To avoid suffocation, remove plastic bag and packaging materials before using this product. The plastic bag and packaging materials should then be kept away from babies and children.
- ! Consult the distributor for issues concerning maintenance, repair and part replacement.
- ! DO NOT use any load bearing contact points other than those described in the instructions and marked in the child restraint.
- ! DO NOT install this child restraint under the following conditions:
 1. Vehicle seats with 2-point safety belts.
 2. Vehicle seats facing sideward or rearward with respect to the running direction of the vehicle.
 3. Vehicle seats unstable during installation.
- ! Please do not use this child restraint if the child restraint has dropped from a significant height, hit the ground at a considerable speed, or has visible signs of damage. We are not responsible to replace if the child restraint has been damaged under these abnormal conditions. A new child restraint will need to be purchased when any of the aforementioned conditions occurs.

Emergency





In case of emergency or accidents, it is most important to have your child taken care of with first aids and medical treatment immediately.

Product Information

1. This is a 'Universal' child restraint. It is approved to UN ECE Regulation 44, 04 series of amendments, for general use in vehicles and it will fit most, but not all, car seats.
2. A correct fit is likely if the vehicle manufacturer has declared in the vehicle handbook that the vehicle is capable of accepting a 'Universal' child restraint for this age group.
3. This child restraint has been classified as 'Universal' under more stringent conditions than those which applied to earlier designs which do not carry this notice.
4. If in doubt please consult the child restraint distributor.

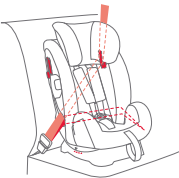
Product	Child Restraint
Model	C1209
Suitable for	Child weight 9 - 36kg (approximately 9 months – 12 years)
Mass Group	1/2/3
Materials	Plastics, metal, fabrics
Patent No.	Patents pending

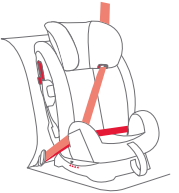
Choose the Installation Mode

Child's Weight	Installation Mode	Figure for Installation	Reference Age	Seat Position
9 - 18kg	Toddler Mode		Approx 9 months to 4 years	Position 1-4 
15 - 36kg	Booster mode		Approx 3 years to 12 years	Position 1-4 

Use Side Impact Shield

see images ¹

! The side impact shield must be opened to protect the child more safely. The side impact shield opposite to the vehicle door can be closed to allow more seating space.

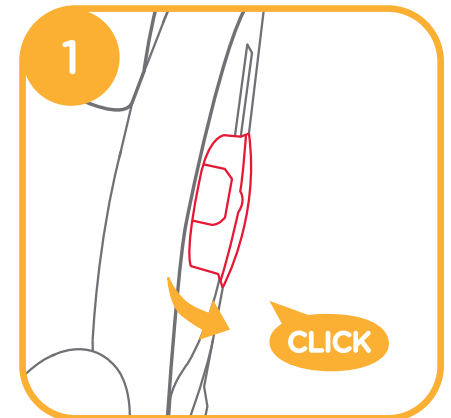

Recline Adjustment

see images 2 - 3

Press the recline adjustment handle, and adjust the child restraint to the proper position. 2

There are four recline positions as shown in 3

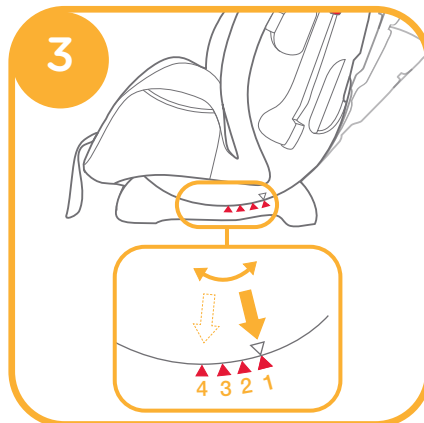
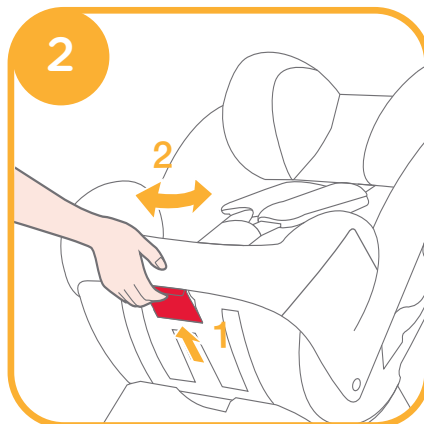

Height Adjustment

for Head Support and Shoulder Harnesses

see images 4 - 5

Please adjust the head support and shoulder harnesses to proper height according to the child's height.

- ! When used with internal harness system (Toddler mode), the shoulder harness slots must be even with or just above the child's shoulders. 4 -1
- ! When used in booster mode, the shoulder belt guides must be even with or just above the child's shoulders. 4 -2

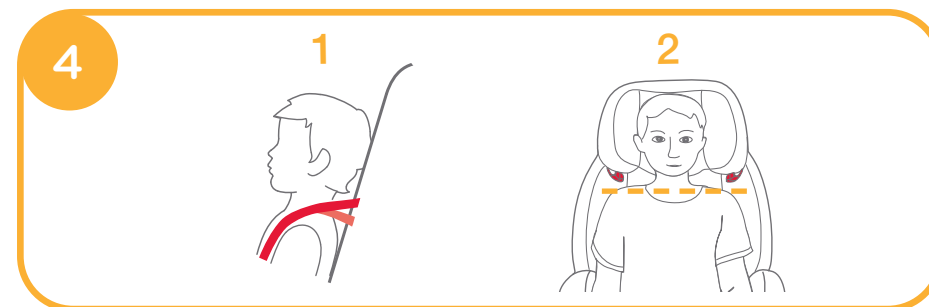

Squeeze the head support adjustment lever, meanwhile pull up or push down the head support until it snaps into one of the 9 positions.

The head support positions are shown as 5

- ! Side wings are able to open while the head support is adjusted to the 5th or any higher position.

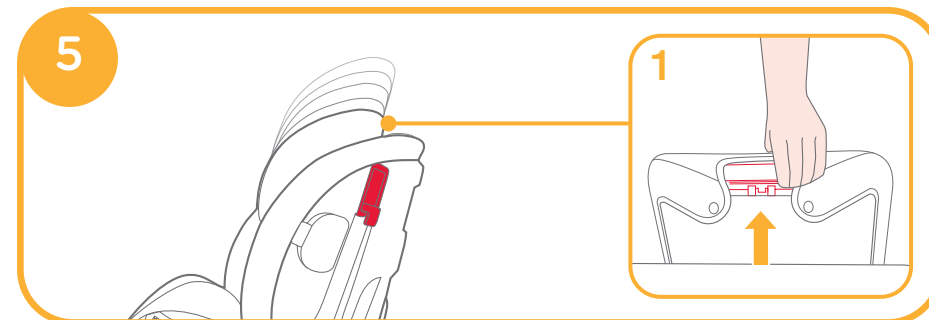

Concerns on Installation

see images 6 - 8

Not allowed to use the child seat with a 2-point-vehicle belt.

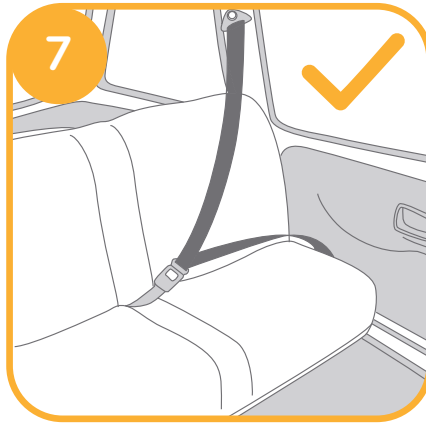
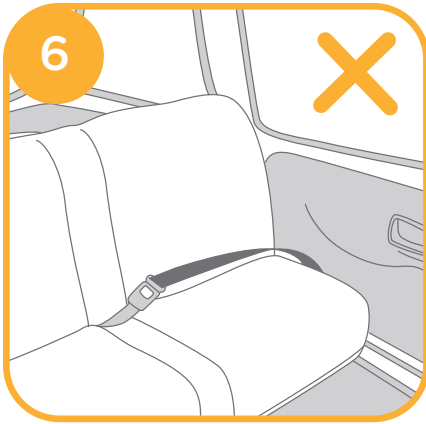

Toddler Mode

(for Child between 9-18kg/ approx. 9 months - 4 years old)

see images 9 - 17

! Please install the child restraint on the vehicle seat, and then put the child in the child restraint.

i. Installation

- ! Please adjust the shoulder harnesses to proper height before installing the child restraint.
- ! When installing and adjusting the safety belts, make sure that both the shoulder belt and the waist belt are not twisted and will not keep the safety belts from being properly positioned.

1. Thread the safety belt through the back slot at the back of the child restraint. 9



2. Put the belt tongue into the female buckle end . 10

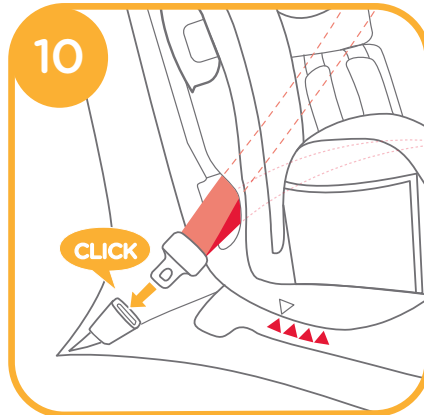

3. Open the lock-off device and insert the shoulder belt portion of the vehicle belt through it. 11

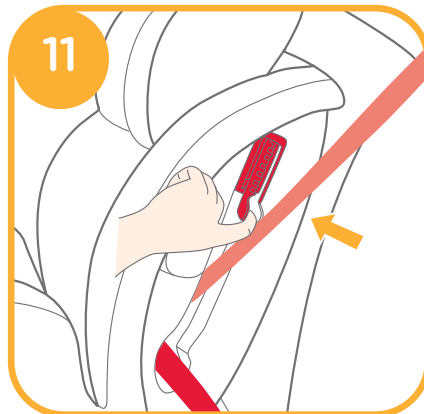

4. While pressing the child restraint, into the vehicle seat cushion pull the belts to fasten the child restraint tightly and securely. 12

! The child restraint can not be used if the vehicle safety belt buckle (female buckle end) is too long to anchor the child restraint securely.
! Please check a correct installation by moving the child restraint back and forth.

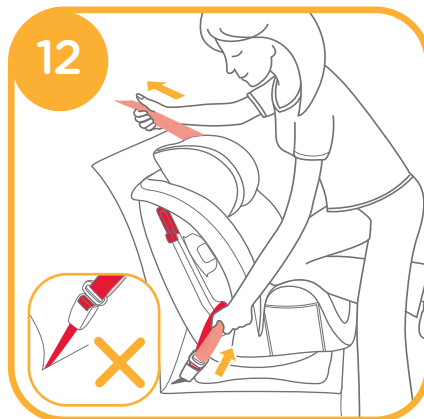

A correct installed seat (vehicle belt path) is shown in 13

! Shoulder belt passes through Lock-off Device, as 13 -1

! Waist belt passes through the back slot, as 13 -2

! The vehicle buckle tongue is engaged with vehicle female buckle end as 13 -3

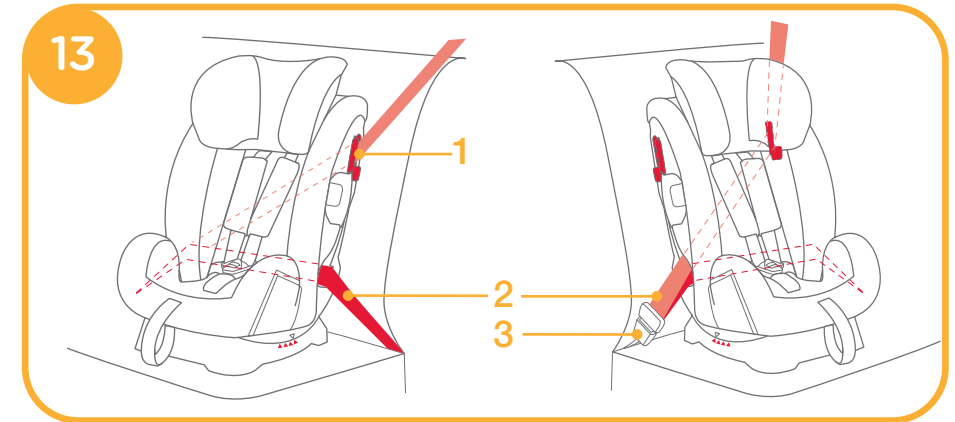

ii. Securing your Child in the Child Restraint

1. While pressing the harness adjustment button, pull the shoulder harnesses completely of the child restraint. 14



2. Press the red button to disengage the buckle. 15

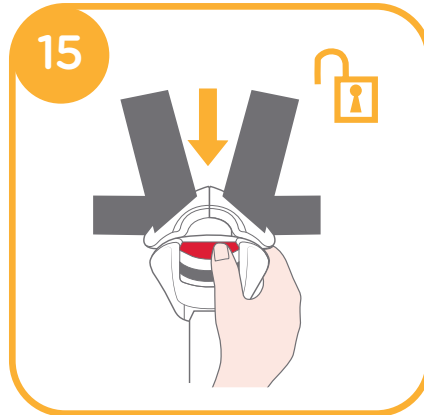

3. Place the child restraint and engage the buckle. 16

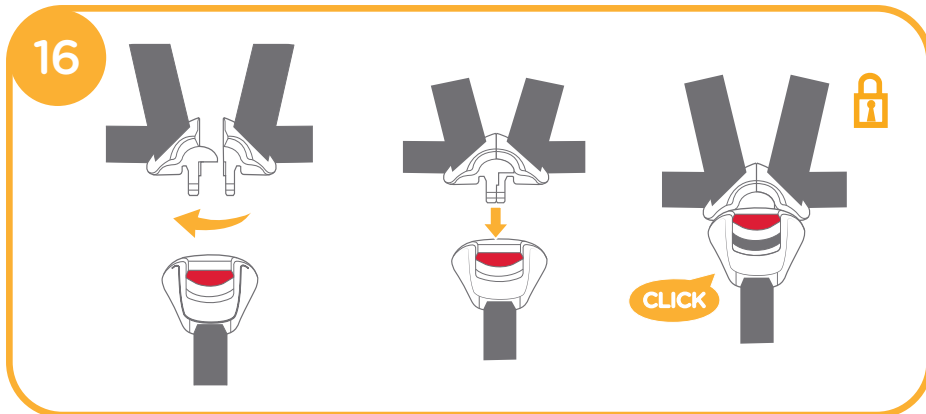

4. Pull down the adjustment webbing and adjust it to the proper length so that your child is snugly secured. 17



! After the child is seated, recheck whether the shoulder harnesses are at proper height.

! Make sure that the shoulder harnesses fit snugly against the shoulders of the child (no belt slack).

Booster Mode

(for Child 15–36kg / approx. 3–12 years old)

see images 18 - 23

i. Installation

! Just use the vehicle seat belt when installing the child restraint in the booster mode, do no longer the internal harness system. Please store the shoulder straps, buckle and buckle tongues in respective storage compartments as shown in 20.

! Please adjust the shoulder harnesses to proper length before store the shoulder straps and buckle in their storage compartments.

! Please adjust the child restraint to proper angle. Angle indication: With top triangle and red triangle aligned.

! When installing and adjusting the safety belts, make sure that both the shoulder belt and the waist belt are not twisted and will not keep the safety belts from being properly positioned.

1. Press the red button to disengage the buckle. 18

2. Remove the crotch strap. 19

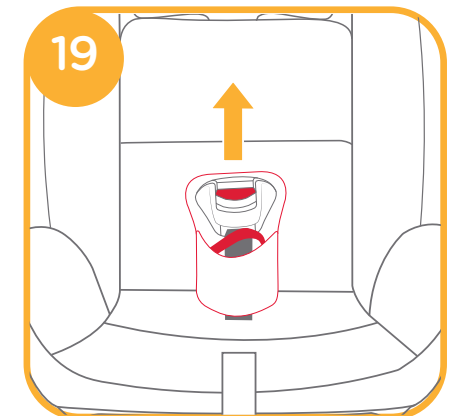
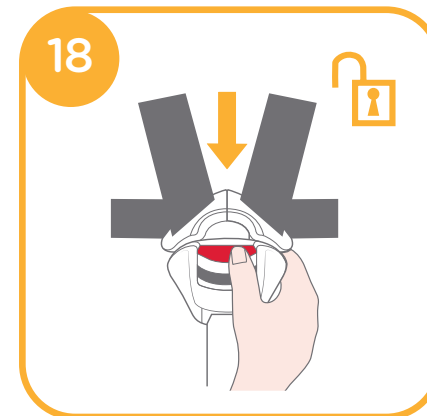

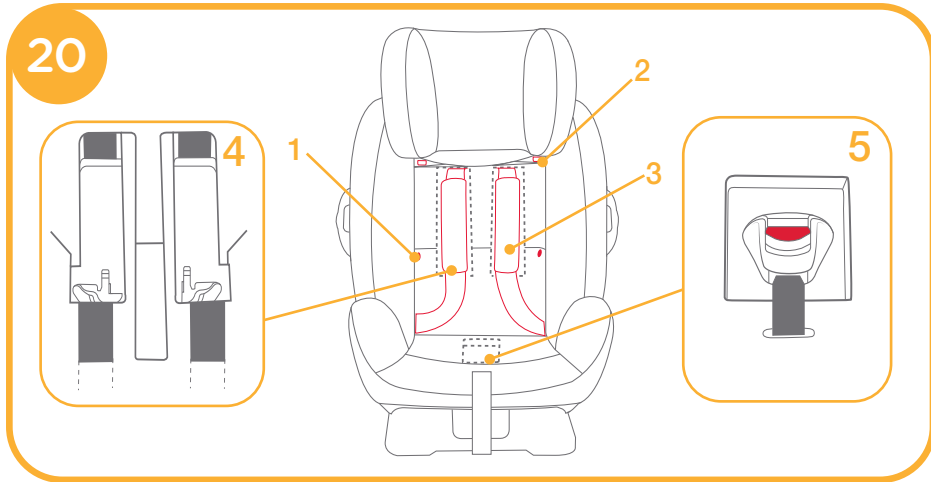

3. Detach the snaps and the hook and loop fasteners. 20 -1 & 20 -2
4. Lift the upper flap upward and pull the lower flap forward, and then store the shoulder straps in their storage compartments. 20 -3
5. Pull the buckle to the back of the seat pad, and then store the buckle and buckle tongues in respective storage compartments. 20 -4 & 20 -5

6. Do reattach the snaps and the hook and loop fasteners to recover the seat pad. The recovered seat pad is shown as 21



ii. Securing your Child in the Child Restraint

1. Let the child sit in the child restraint, check whether the shoulder belt guides are at proper height.

2. Position shoulder belt through shoulder belt guide, pass waist belt through seat slots. Fasten buckle and pull the vehicle belt to tighten. 22

- ! Shoulder belt must pass through shoulder belt guide as shown in 23 -1.
- ! Waist belt must pass through seat slots.
- ! The child restraint can not be used if the vehicle safety belt buckle (female buckle end) is too long to anchor the child restraint securely.
- ! Never use a vehicle waist-only belt to secure your child.

- ! Do not use shoulder belt loose or positioned under arm.
- ! Do not use shoulder belt behind child's back.
- ! Do not allow child to slide down in the child restraint in case of strangulation.

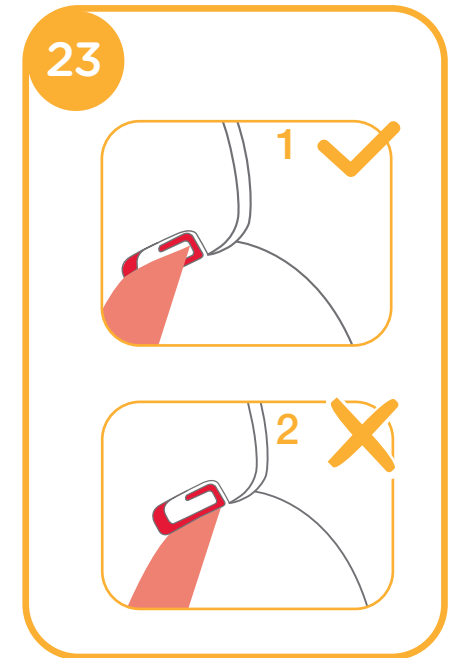
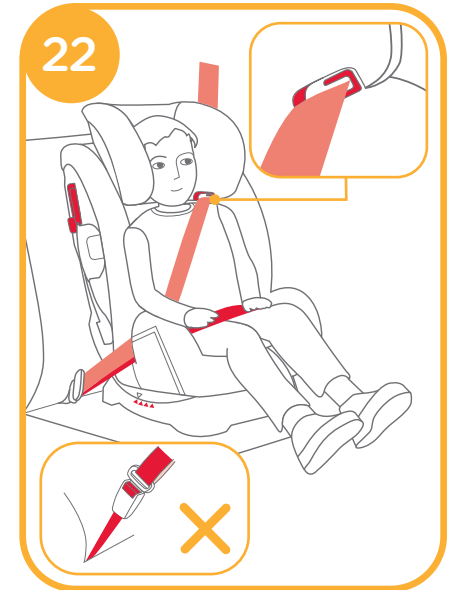

Detach Soft Goods

see images 24

1. Remove the crotch strap.
2. Press the red button to disengage the buckle.
3. Detach the snaps on the seat pad, pull the buckle to the back of seat pad, and then remove the seat pad.

24

! Please do not remove any connector which fixed to the plastic when removing soft goods.

! To re-attach the soft goods please repeat the above steps in the reverse order.

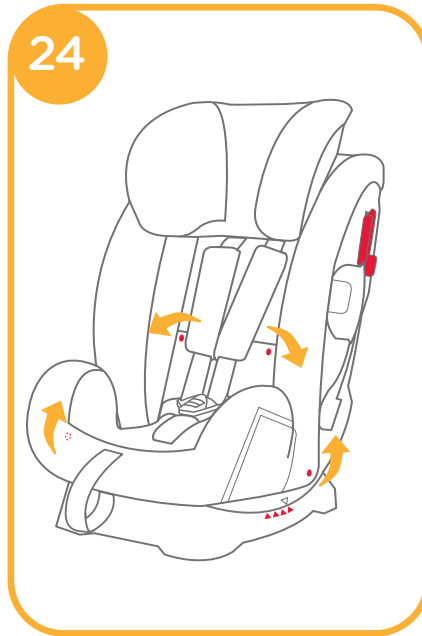

Care and Maintenance

- ! Please wash the soft goods with cold water under 30°C.
- ! Do not iron the soft goods.
- ! Do not bleach or dry clean the soft goods.
- ! Do not use undiluted neutral detergent gasoline or other organic solvent to wash the child restraint. It may cause damage to the child restraint.
- ! Do not twist the soft goods to dry with great force. It may leave the soft goods with wrinkles.
- ! Please hang dry the soft goods in the shade.
- ! Please remove the child restraint from the vehicle seat if not in use for a long period of time. Put the child restraint in the shade and somewhere your child can not access it.



FR Félicitations

Vous avez acheté un dispositif de retenue pour enfants de haute qualité, sûr et pleinement certifié. Ce produit est adapté aux enfants de MOINS de 36 kg (environ 12 ans ou moins).

Lisez attentivement ce guide d'utilisation et suivez les étapes d'installation, car il s'agit de l'UNIQUE façon de protéger vos enfants contre des blessures graves, voire la mort en cas d'accident, et de lui prodiguer tout le confort assuré par ce produit.

Conservez ce manuel d'utilisation pour toute référence future.

Liste de contrôle

Assurez-vous que votre véhicule est équipé de ceintures de sécurité rétractables à 3 points. Les ceintures peuvent être différentes en conception et en longueur en fonction du fabricant, de la date de fabrication et du type de véhicule. Ce dispositif de retenue pour enfants convient uniquement pour les véhicules répertoriés dotés de ceintures de sécurité rétractables à 3 points et approuvé par la réglementation UN ECE 16 ou d'autres normes équivalentes. Ce dispositif de retenue pour enfants est approuvé par la série d'amendements de la réglementation UN-ECE 44/04.

Ce dispositif de retenue pour enfants ne convient pas pour les véhicules dotés de ceintures ventrales.

Pour des informations sur la garantie, veuillez visiter notre site Web sur joiebaby.com

! Conservez le guide d'utilisation dans le compartiment de rangement du couvercle arrière pour toute référence future.

Liste des pièces

Assurez-vous que toutes les pièces sont présentes avant le montage. Si une pièce est manquante, contactez votre revendeur local. Le montage ne nécessite aucun outil.

- | | |
|--|---|
| 1 Support de tête | 9 Dispositif de verrouillage |
| 2 Assise de siège | 10 Levier de réglage du support de tête |
| 3 Boucle | 11 Compartiment de rangement du manuel d'instructions |
| 4 Bouton de réglage du harnais | 12 Base |
| 5 Poignée de réglage de l'inclinaison | 13 Fente arrière |
| 6 Sangle d'entrejambe | 14 Fente du siège |
| 7 Sangle pour épaules | |
| 8 Dispositif de protection contre les chocs latéraux | |

Les pièces souples extérieures comprennent le coussin de siège, le coussin pour l'entrejambe, le support pour tête. Veuillez vous assurer qu'il n'y a pas de pièces manquantes. Contactez le revendeur en cas de pièces manquantes.

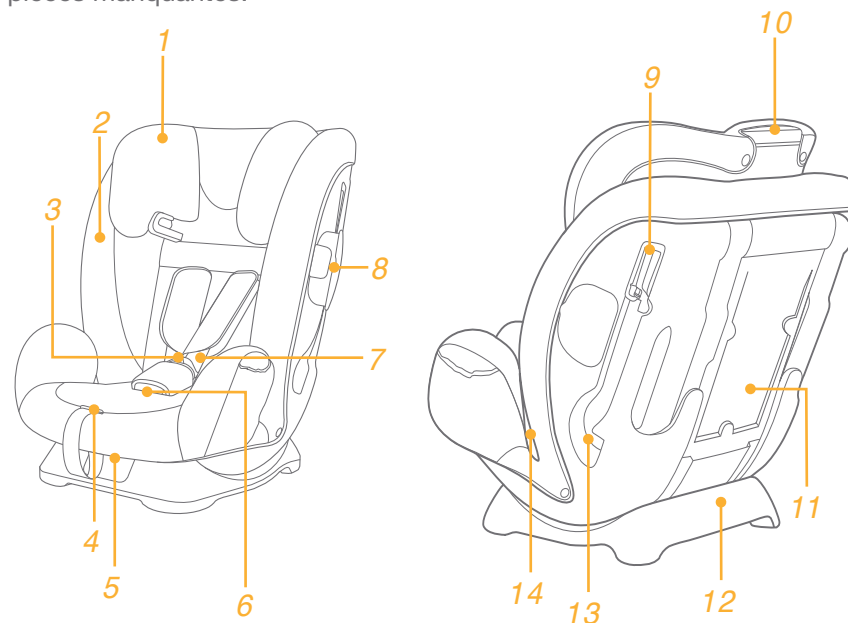

AVERTISSEMENT

- ! AUCUN dispositif de retenue pour enfants ne peut garantir une protection complète contre les blessures en cas d'accident. Cependant, une bonne utilisation de ce dispositif de retenue pour enfants réduit les risques de blessures graves ou de mort pour votre enfant.
- ! Ce dispositif de retenue pour enfants est conçu UNIQUEMENT pour les enfants de moins de 36 kg (environ 12 ans ou moins).
- ! Les sangles du siège de bébé et du siège de véhicule doivent être serrées, sans torsion.
- ! N'utilisez PAS et n'installez pas ce dispositif de retenue pour enfants avant d'avoir lu et compris les instructions de ce manuel et du manuel du fabricant du véhicule.
- ! N'installez PAS et N'utilisez PAS ce dispositif de retenue pour enfants sans suivre les instructions et avertissements de ce manuel au risque de mettre votre enfant en danger de blessure ou de mort.
- ! N'apportez AUCUNE modification à ce dispositif de retenue pour enfants et ne l'utilisez pas avec des pièces d'autres fabricants.
- ! N'utilisez PAS ce dispositif de retenue pour enfants s'il comprend des pièces endommagées ou s'il y a des pièces manquantes.
- ! NE PAS mettre des vêtements trop serrés sur votre enfant lors de l'utilisation de ce dispositif de retenue pour enfants en mode face à l'avant, car votre enfant pourrait ne pas être bien attaché par les harnais d'épaules et les harnais entre les cuisses.
- ! En cas d'utilisation de ce dispositif de retenue pour enfants en mode face à l'avant, la ceinture de sécurité doit être utilisée correctement, en vérifiant que la ceinture abdominale est bien placée en bas, afin que le bassin soit bien positionné.
- ! Ne laissez PAS ce dispositif de retenue pour enfants dans votre véhicule détaché ou non fixé, car il risque d'être éjecté et blesser les passagers lors de virages serrés, d'arrêts brusques ou de collisions. Il faut l'enlever en cas de non utilisation régulière.
- ! Ne laissez JAMAIS votre enfant sans surveillance dans ce siège de bébé.
- ! N'utilisez JAMAIS un dispositif de retenue pour enfants d'occasion ou dont vous ne connaissez pas l'historique, car il pourrait présenter des dommages structurels mettant la sécurité de votre enfant en péril.
- ! Ne laissez pas le dispositif de retenue pour enfants exposé directement au soleil, car il pourrait devenir trop chaud pour la peau de l'enfant.
- ! N'utilisez JAMAIS de cordes ou autres objets similaires à la place des ceintures de sécurité, cela pourrait causer des blessures.
- ! N'utilisez PAS ce dispositif de retenue pour enfants comme un siège ordinaire, car il risque de tomber et blesser l'enfant.

- ! N'utilisez PAS ce dispositif de retenue pour enfants sans les parties souples.
- ! Les pièces souples ne doivent pas être remplacées par d'autres non recommandées par le fabricant, car les pièces souples font intégralement partie des performances du siège bébé.
- ! NE placez Aucun autre objet dans ce dispositif de retenue pour enfant à part les coussinets internes recommandés.
- ! Ne transportez PAS ce dispositif de retenue pour enfants avec un enfant dedans.
- ! Ne placez PAS d'objets non attachés dans le véhicule car ils pourraient basculer et blesser les passagers lors de virages serrés, d'arrêts soudains ou de collisions.
- ! Ne laissez pas le harnais ou les boucles du dispositif de retenue pour enfant pris ou attrapés par un siège ou une porte du véhicule.
- ! Ne continuez PAS à utiliser ce siège bébé après un accident violent. Remplacez-le immédiatement car des dommages structurels invisibles pourraient avoir été causés par l'accident.
- ! Retirez ce dispositif de retenue pour enfants du siège du véhicule s'il ne va pas être utilisé pendant une longue période.
- ! Pour éviter les risques de suffocation, enlevez le sac en plastique et les éléments d'emballage avant d'utiliser ce produit. Le sac en plastique et les matériaux d'emballage doivent être conservés hors de la portée des bébés et des enfants.
- ! Consultez le distributeur pour tout ce qui est maintenance, réparation et remplacement de pièces.
- ! N'utilisez PAS de points de contact porteurs autres que ceux décrits dans le manuel et indiqués sur le dispositif de retenue pour enfants.
- ! N'installez PAS ce dispositif de retenue pour enfants dans les conditions suivantes :
 1. Sièges de véhicule avec ceintures de sécurité à 2 points seulement.
 2. Sièges de véhicule tournés sur le côté ou vers l'arrière en fonction de la direction de déplacement du véhicule.
 3. Sièges de véhicule instables lors de l'installation.
- ! Veuillez ne pas utiliser ce siège bébé si le siège bébé est tombé d'une hauteur significative, a heurté le sol à une vitesse considérable ou présente des signes visibles de dommages. Nous ne sommes pas responsables du remplacement si le siège bébé a été endommagé dans ces conditions anormales. Un siège bébé neuf devra être acheté si l'une des conditions précitées se produit.

Urgence

En cas d'urgence ou d'accident, il est très important que votre enfant soit immédiatement pris en charge par les premiers secours et des soins médicaux.

Informations sur le produit

1. Il s'agit d'un siège d'un dispositif de retenue pour enfants « Universel ». Il est approuvé par la série d'amendements 44, 04 de la réglementation UN ECE pour une utilisation générale dans des véhicules et il est adapté à la plupart des sièges de voiture, mais pas tous.
2. Le siège sera probablement adapté si le fabricant du véhicule a indiqué dans le manuel du véhicule que celui-ci peut accepter un dispositif de retenue pour enfants « Universel » pour ce groupe d'âges.
3. Ce dispositif de retenue pour enfants a été classé comme « Universel » d'après des conditions plus strictes que celles appliquées à de précédents modèles ne portant pas cette indication.
4. En cas de doute, veuillez consulter le distributeur du siège de bébé.

Produit	Dispositif de retenue pour enfants
Modèle	C1209
Convient aux	Enfants pesant de 9 à 36 kg (environ 9 mois à 12 ans)
Groupe de masse	1/2/3
Matériaux	Plastique, métal, tissus
N° brevet	Brevets en attente

Choix du mode d'installation

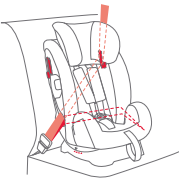
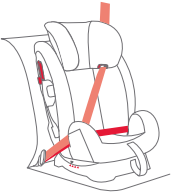
Poids de l'enfant	Mode d'installation	Illustration pour l'installation	Âge de référence	Position du siège
9-18 kg	Mode bambin		Environ 9 mois à 4 ans	Position 1-4 ▲ 1 ▲ 2 ▲ 3 ▲ 4
15-36 kg	Mode siège d'appoint		Environ 3 à 12 ans	Position 1-4 ▲ 1 ▲ 2 ▲ 3 ▲ 4

Utilisation du dispositif de protection contre les chocs latéraux

voir les images ①

! Le dispositif de protection contre les chocs latéraux doit être ouvert pour protéger l'enfant de manière plus sûre. Le dispositif de protection contre les chocs latéraux opposé à la porte du véhicule peut être fermé pour avoir plus d'espace sur le siège.

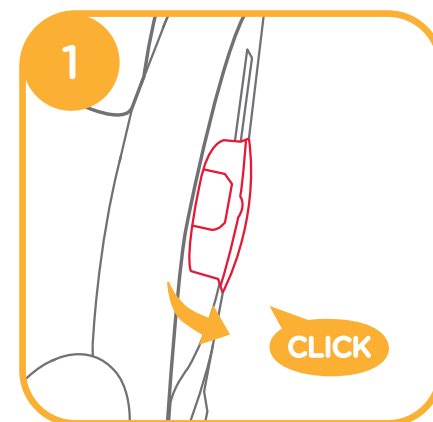

Réglage de l'inclinaison

voir images ② - ③

Appuyez sur la poignée de réglage de l'inclinaison et ajustez le dispositif de retenue pour enfants à la bonne position. ②

Il y a quatre positions d'inclinaison, comme indiqué dans ③

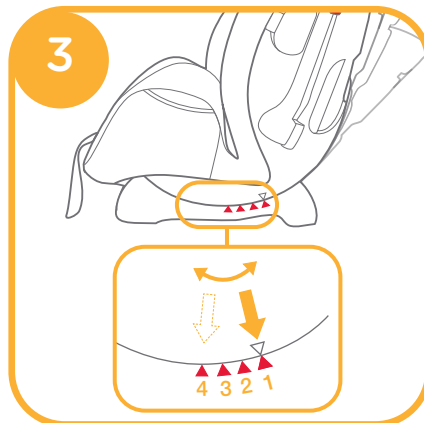
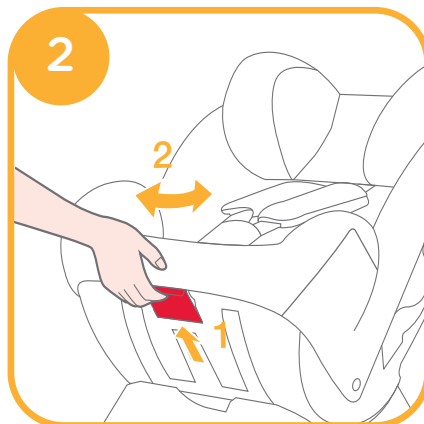

Ajustement de la hauteur du support pour tête et du harnais pour épaules

voir images ④ - ⑤

Veillez ajuster le support pour tête et les harnais d'épaules à la bonne hauteur selon la taille de votre enfant.

! En cas d'utilisation avec un système de harnais interne (mode bambin), les fentes pour le harnais d'épaules doivent être à niveau avec ou juste au-dessus des épaules de l'enfant. ④ -1

! En cas d'utilisation en mode siège d'appoint, les guides de la ceinture pour épaules doivent être à niveau avec ou juste au-dessus des épaules de l'enfant. ④ -2

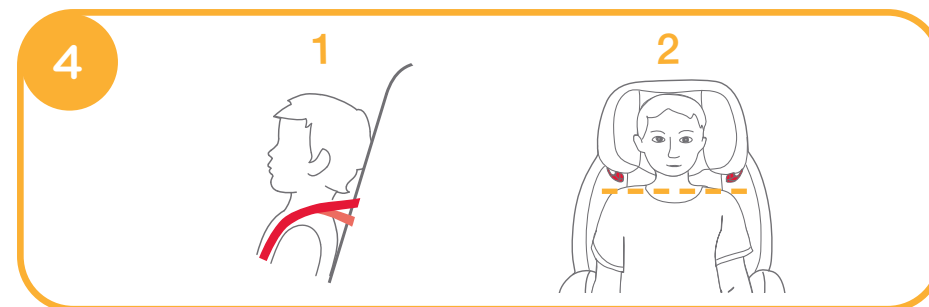

Appuyez sur le levier d'ajustement du support de tête tout en soulevant ou poussant le support pour le positionner sur l'une des 9 positions.

Les positions du repose-tête sont indiquées dans ⑤

! Les ailes latérales peuvent s'ouvrir quand le support de tête est positionné sur la 5^e position ou au-dessus.

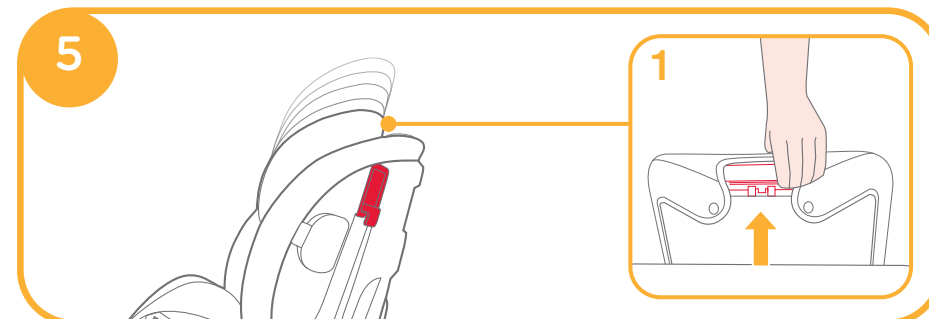

Remarques sur l'installation

voir images 6 - 8

Il est interdit d'utiliser le siège d'enfant avec une ceinture de sécurité à 2 points.

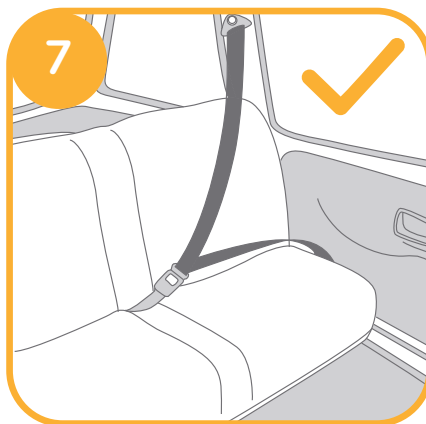
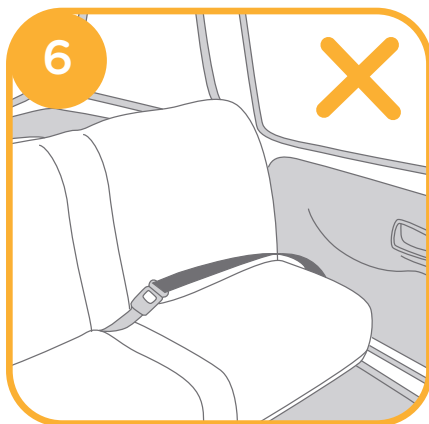

Mode bambin

(pour les enfants entre 9 et 18 kg/environ 9 mois - 4 ans)

voir images 9 - 17

! Installez le dispositif de retenue pour enfants sur le siège du véhicule, avant d'y placer l'enfant.

i. Installation

! Réglez les harnais d'épaules à la bonne hauteur avant d'installer le dispositif de retenue pour enfants.

! Lorsque vous installez et ajustez les ceintures de sécurité, vérifiez que la ceinture d'épaules et celle pour la taille ne sont pas tordues et ne bloquent pas le bon positionnement des ceintures de sécurité.

1. Vissez la ceinture de sécurité à travers la fente arrière au dos du dispositif de retenue pour enfant. 9



2. Introduisez la languette de la ceinture dans la boucle femelle. 10

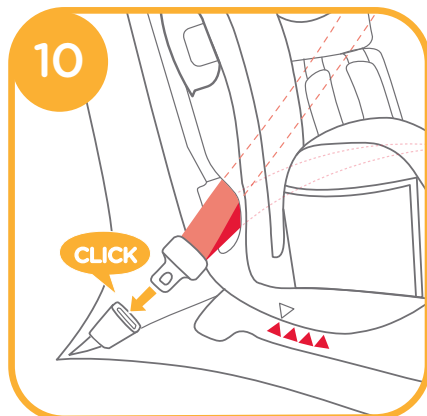

3. Ouvrez le dispositif de verrouillage et insérez la partie de la ceinture d'épaules du véhicule à travers celui-ci. 11

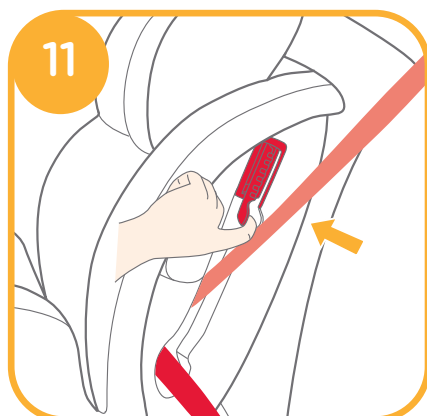

4. Tout en appuyant sur le dispositif de retenue pour enfants dans le siège du véhicule, tirez sur les ceintures pour attacher le dispositif de retenue pour enfants fermement et en sécurité. 12

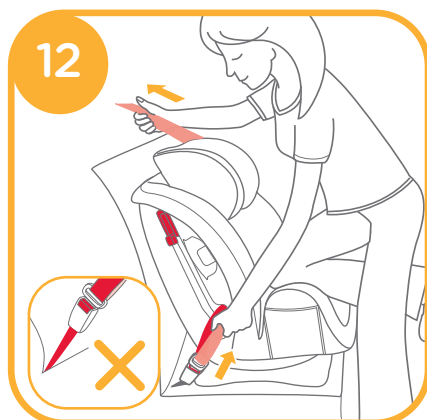

! Le dispositif de retenue pour enfants ne doit pas être utilisé si la boucle de ceinture de sécurité du véhicule (languette de la boucle) est trop longue pour fixer le dispositif de retenue pour enfants de façon sûre.

! Veuillez vérifier que l'installation est correcte en déplaçant le dispositif de retenue pour enfant vers l'avant et l'arrière.

Un siège correctement installé (avec la ceinture de sécurité du véhicule) est indiqué dans 13

! La ceinture d'épaules passe par le dispositif de verrouillage, comme indiqué dans 13 -1

! La ceinture abdominale passe à travers la fente arrière, comme indiqué dans 13 -2

! La languette de la boucle du véhicule est engagée correctement dans l'extrémité femelle de la boucle, comme indiqué dans 13 -3

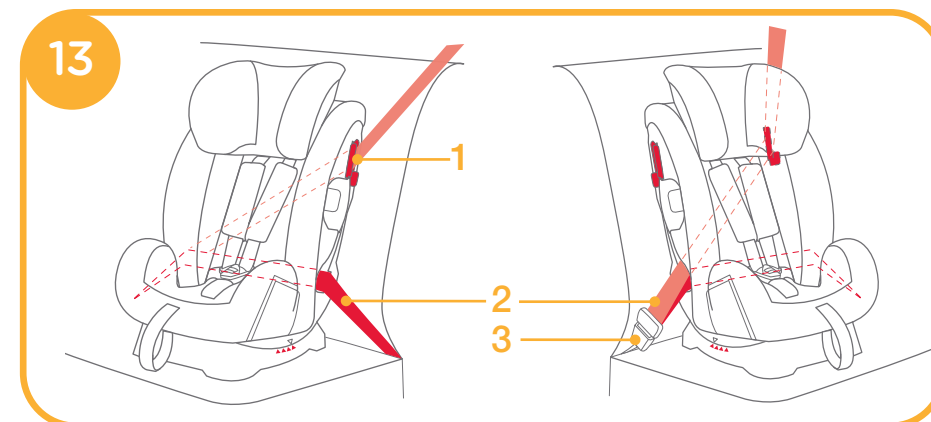

ii. Bien attacher votre enfant dans le dispositif de retenue pour enfants

1. Tout en appuyant sur le bouton d'ajustement du harnais, tirez complètement les harnais d'épaules du siège bébé. 14

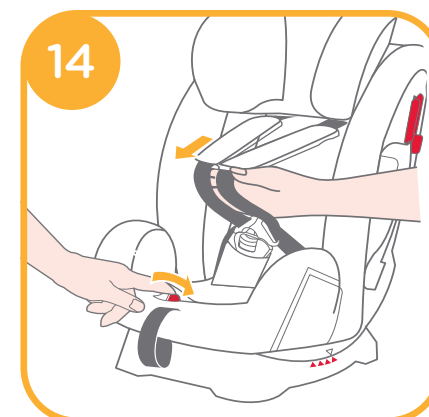

2. Appuyez sur le bouton rouge pour désengager la boucle. 15

3. Placez l'enfant dans le dispositif de retenue pour enfants et attachez la boucle. 16

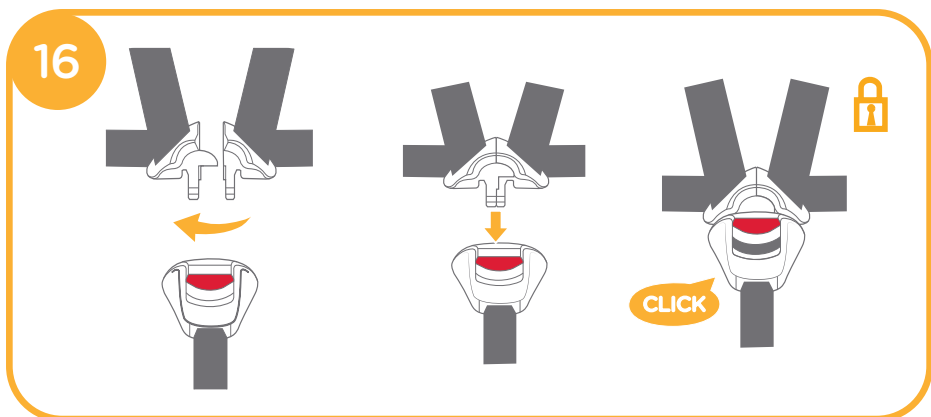
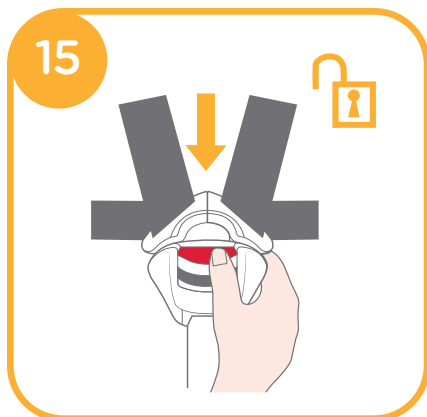

4. Tirez sur la sangle de réglage et ajustez-la à la bonne longueur pour vous assurer que votre enfant est bien attaché. 17

! Une fois l'enfant assis, vérifiez à nouveau que les harnais d'épaules sont à la bonne hauteur.

! Veillez à ce que les harnais d'épaules soient bien ajustés aux épaules de l'enfant (pas de relâchement de la ceinture).



Mode siège d'appoint

(pour les enfants entre 15-36kg / environ 3-12 ans)

voir images 18 - 23

i. Installation

! Utilisez simplement la ceinture de sécurité du véhicule lorsque vous installez le dispositif de retenue pour enfants en mode siège d'appoint, n'utilisez plus le système de harnais interne. Veuillez ranger ensuite les sangles d'épaules, la boucle et les languettes de la boucle dans leurs compartiments de rangement respectifs indiqués dans 20.

! Veuillez ajuster les harnais d'épaules à la longueur appropriée avant de ranger les sangles pour épaules ainsi que la boucle dans leurs compartiments de rangement.

! Veuillez ajuster le dispositif de retenue pour enfants à l'angle approprié. Indication de l'angle : Avec le triangle supérieur et le triangle rouge alignés.

! Lorsque vous installez et ajustez les ceintures de sécurité, vérifiez que la ceinture d'épaules et celle pour la taille ne sont pas tordues et ne bloquent pas le bon positionnement des ceintures de sécurité.

1. Appuyez sur le bouton rouge pour désengager la boucle. 18

2. Retirez la sangle d'entrejambe. 19

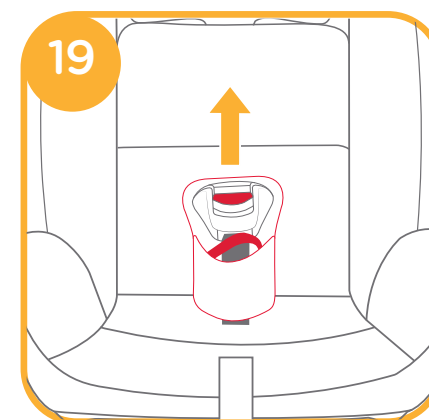
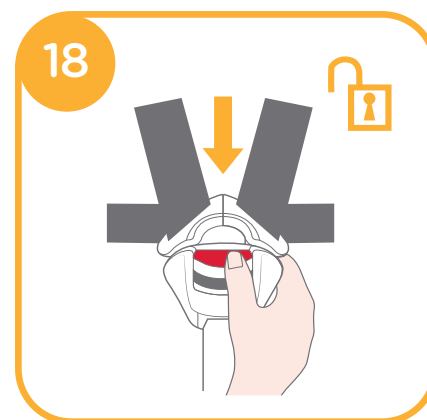

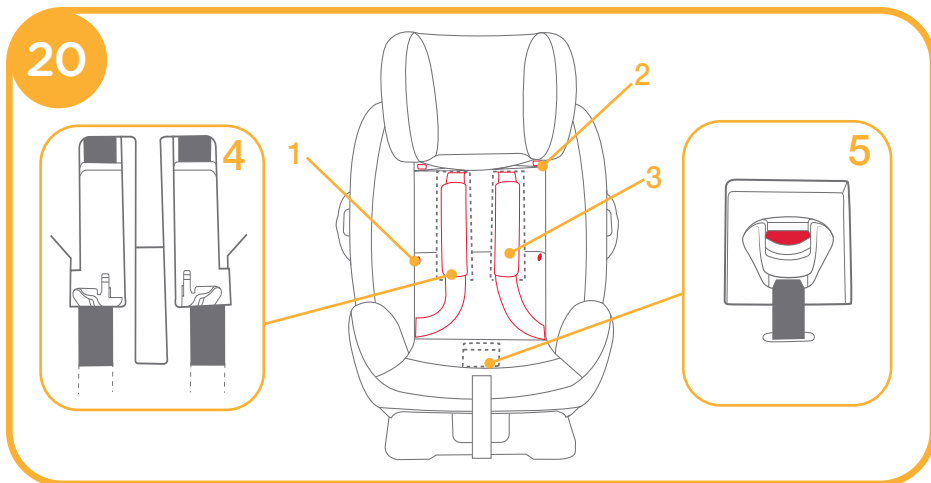

3. Détachez les fermoirs et les fixations pour boucle. 20 -1 & 20 -2
4. Soulevez le rabat supérieur vers le haut et tirez le rabat inférieur vers l'avant, puis rangez les ceintures d'épaules dans leurs compartiments de rangement. 20 -3
5. Tirez la boucle vers l'arrière du coussin de siège, puis rangez la boucle et les languettes de la boucle dans leurs compartiments de rangement respectifs. 20 -4 & 20 -5

6. Attachez à nouveau les fermoirs et les fixations pour boucle pour recouvrir le coussin de siège. Le coussin de siège recouvert est illustré dans 21

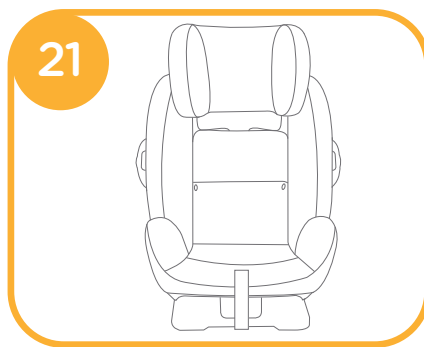

ii. Bien attacher votre enfant dans le dispositif de retenue pour enfants

1. Faites s'asseoir l'enfant dans le siège de bébé, vérifiez si les guides de la ceinture pour épaules sont à la bonne hauteur.

2. Positionnez la ceinture d'épaules à travers le guide de la ceinture d'épaules, passez la ceinture pour la taille à travers les fentes du siège. Fermez la boucle et tirez sur la ceinture du véhicule pour serrer.

22

- ! La ceinture d'épaules doit passer dans le guide de la ceinture d'épaules comme indiqué dans 23 -1.

- ! La ceinture pour la taille doit passer dans les fentes du siège.

- ! Le dispositif de retenue pour enfants ne doit pas être utilisé si la boucle de ceinture de sécurité du véhicule (languette de la boucle) est trop longue pour fixer le dispositif de retenue pour enfants de façon sûre.

- ! N'utilisez jamais une ceinture abdominale du véhicule pour attacher votre enfant.

- ! N'utilisez pas une ceinture d'épaules lâche ou positionnée sous le bras.

- ! N'utilisez pas la ceinture d'épaules derrière le dos de l'enfant.

- ! Ne laissez pas l'enfant glisser vers le bas dans le dispositif de retenue pour enfants afin d'éviter tout risque de strangulation.

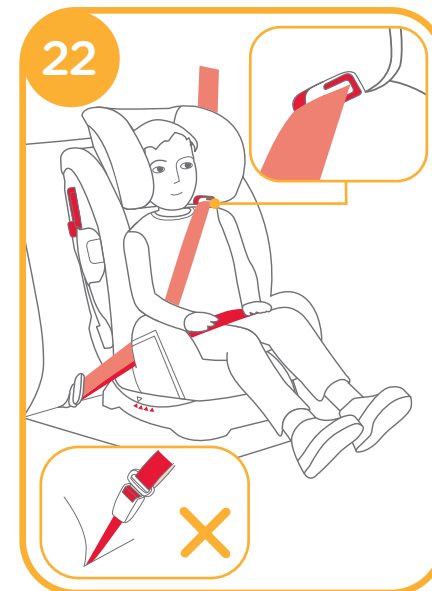

23

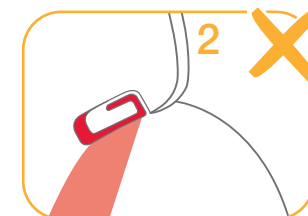

Détacher les parties souples

voir les images 24

1. Retirez la sangle d'entrejambe.
2. Appuyez sur le bouton rouge pour désengager la boucle.
3. Détachez les fermoirs du coussin de siège, tirez sur la boucle vers l'arrière du coussin de siège, puis retirez celui-ci. 24

! Veuillez ne pas retirer les connecteurs qui se fixent au plastique quand vous retirez les pièces souples.

! Pour fixer à nouveau les parties souples, veuillez répéter les étapes ci-dessus dans l'ordre inverse.



Entretien et maintenance

- ! Lavez les pièces souples à l'eau froide à moins de 30 C.
- ! Ne repassez pas les pièces souples.
- ! Ne nettoyez pas les pièces souples à sec ou à l'eau de javel.
- ! Ne pas utiliser de détergents neutres non dilués, de l'essence ou d'autres solvants organiques pour laver le dispositif de retenue pour enfants. Cela pourrait endommager le dispositif de retenue pour enfants.
- ! N'essorez pas les pièces souples avec trop de force. Des plis pourraient apparaître sur les pièces souples.
- ! Laissez les pièces souples sécher à l'ombre.
- ! Retirez le dispositif de retenue pour enfants du siège du véhicule si vous n'allez pas l'utiliser pendant une longue période. Placez le dispositif de retenue pour enfants à l'ombre, hors de la portée des enfants.



DE Herzlichen Glückwunsch

Sie haben ein hochwertiges, vollständig zertifiziertes Kinderrückhaltesystem erworben. Dieses Produkt eignet sich für den Einsatz bei Kindern mit einem Gewicht von UNTER 36 kg (circa 12 Jahre oder darunter).

Lesen Sie diese Gebrauchsanleitung aufmerksam und befolgen Sie die Installationsschritte, da Sie NUR SO Ihr Kind vor ernsthaften Verletzungen im Falle eines Unfalls schützen und Ihrem Kind bei der Nutzung dieses Produktes maximalen Komfort bieten können.

Bewahren Sie diese Gebrauchsanleitung zum künftigen Nachschlagen auf.

Bitte prüfen

Stellen Sie sicher, dass Ihr Fahrzeug mit einem 3-Punkt-Automatikgurt ausgestattet ist.

Sitzgurte können je nach Hersteller, Fertigungsdatum und Fahrzeugart in Design und Länge variieren. Das Kinderrückhaltesystem eignet sich nur für den Einsatz in gelisteten Fahrzeugen mit 3-Punkt-Automatikgurten und ist gemäß UN/ECE-Richtlinie Nr. 16 oder anderen gleichwertigen Standards zugelassen.

Dieses Kinderrückhaltesystem ist gemäß UN/ECE-Richtlinie 44, Änderungsserie 04 zugelassen.

Dieses Kinderrückhaltesystem eignet sich nicht für den Einsatz in Fahrzeugen mit Beckengurt.

Garantieinformationen finden Sie auf unserer Webseite unter joiebaby.com

! Bitte bewahren Sie diese Gebrauchsanleitung zum Nachschlagen im Fach der hinteren Abdeckung auf.

Teileliste

Überprüfen Sie vor der Montage, ob alle Teile vorhanden sind. Falls etwas fehlen sollte, wenden Sie sich an Ihren Händler vor Ort. Für die Montage werden keine Werkzeuge benötigt.

- | | |
|-------------------------|---------------------------------|
| 1 Kopfstütze | 9 Sperrvorrichtung |
| 2 Sitzpolster | 10 Kopfstützenversteller |
| 3 Verschluss | 11 Fach für Bedienungsanleitung |
| 4 Gurtverstellknopf | 12 Basis |
| 5 Neigungsverstellgriff | 13 Schlitz an der Rückseite |
| 6 Schrittgurt | 14 Schlitz im Sitz |
| 7 Schultergurt | |
| 8 Seitenaufprallschutz | |

Zu den äußeren Textilteilen zählen Sitzpolster, Schrittpolster und Kopfstütze. Bitte vergewissern Sie sich, dass nichts fehlt. Bitte wenden Sie sich an den Händler, falls etwas fehlen sollte.

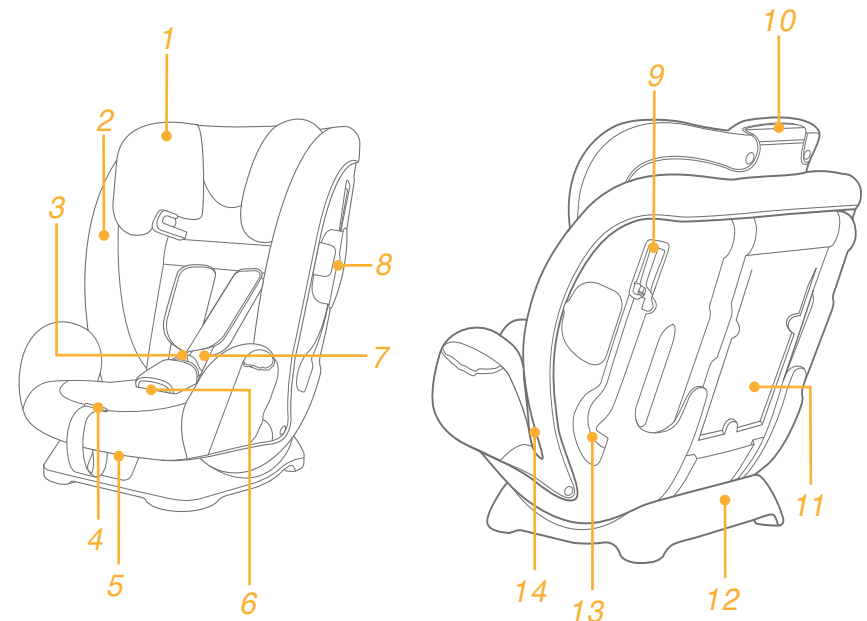

WARNUNG

- ! KEIN Kinderrückhaltesystem kann einen vollständigen Schutz vor Verletzungen bei einem Unfall garantieren. Dennoch reduziert der ordnungsgemäße Einsatz dieses Kinderrückhaltesystems die Gefahr ernsthafter oder tödlicher Verletzungen Ihres Kindes.
- ! Dieses Kinderrückhaltesystem ist NUR für Kinder mit einem Gewicht unter 36 kg vorgesehen (ca. 12 Jahre alt oder jünger).
- ! Sämtliche Gurte von Kinderrückhaltesystem und Fahrzeugsitz sollten sicher befestigt und dürfen nicht verdreht sein.
- ! Verwenden oder installieren Sie dieses Kinderrückhaltesystem nicht, bevor Sie die Anweisungen in dieser Anleitung und dem Fahrzeughandbuch gelesen und verstanden haben.
- ! Installieren oder verwenden Sie dieses Kinderrückhaltesystem NICHT ohne Beachtung der Anweisungen und Warnhinweise in dieser Anleitung; andernfalls drohen Ihrem Kind ernsthafte oder gar tödliche Verletzungen.
- ! Führen Sie KEINE Modifikationen an diesem Kinderrückhaltesystem durch; verwenden Sie es NICHT in Verbindung mit Teilen von anderen Herstellern.
- ! Verwenden Sie dieses Kinderrückhaltesystem NICHT, wenn es beschädigt ist oder Teile von ihm fehlen.
- ! Ziehen Sie Ihrem Kind bei Verwendung dieses Kinderrückhaltesystems im nach vorne gerichteten Modus KEINE schlecht sitzende Kleidung an; andernfalls kann Ihr Kind nicht ordnungsgemäß und zuverlässig über den Schultergurt und die Gurte zwischen den Oberschenkeln gesichert werden.
- ! Verwenden Sie dieses Kinderrückhaltesystem in nach vorne gerichtetem Modus, muss der Sicherheitsgurt sachgemäß befestigt werden, wobei gewährleistet sein muss, dass der Beckengurt so tief wie möglich angelegt wird, damit das Becken sicher gehalten wird.
- ! Transportieren Sie dieses Kinderrückhaltesystem NICHT unangegurtet bzw. ungesichert in Ihrem Fahrzeug, da ungesicherte Gegenstände bei scharfen Kurven, plötzlichem Abbremsen oder einer Kollision umhergeschleudert werden und Insassen verletzen könnten. Entfernen Sie es bei Nichtbenutzung.
- ! Lassen Sie Ihr Kind NIEMALS unbeaufsichtigt in diesem Kinderrückhaltesystem.
- ! Verwenden Sie NIEMALS ein gebrauchtes Kinderrückhaltesystem oder ein Kinderrückhaltesystem, dessen Vergangenheit Sie nicht kennen; möglicherweise weist es strukturelle Schäden auf, die Ihr Kind gefährden können.
- ! Bitte platzieren Sie dieses Kinderrückhaltesystem nicht im direkten Sonnenlicht; andernfalls kann es zu heiß für die Haut Ihres Kindes werden.
- ! NIEMALS Seile oder andere Ersatzteile anstelle der Sicherheitsgurte verwenden, da dies Verletzungen durch Einschnürung verursachen kann.
- ! Verwenden Sie dieses Kinderrückhaltesystem NICHT als regulären Stuhl, da er dazu neigt, umzukippen, was Verletzungen des Kindes verursachen kann.

- ! Verwenden Sie dieses Kinderrückhaltesystem NICHT ohne die Textilteile.
- ! Die Textilteile sollten ausschließlich durch die vom Hersteller empfohlenen Teile ersetzt werden, da sie ein Bestandteil des Kinderrückhaltesystems sind und sein Verhalten wesentlich beeinflussen.
- ! Geben Sie NICHTS außer den empfohlenen Polstern in dieses Kinderrückhaltesystem.
- ! Transportieren Sie dieses Kinderrückhaltesystem NICHT, während sich ein Kind darin befindet.
- ! Platzieren Sie keine ungesicherten Gegenstände im Fahrzeug, da sie in einer scharfen Kurve, bei plötzlichem Abbremsen oder Unfällen umhergeschleudert werden und Personen verletzen können.
- ! Achten Sie darauf, dass die Gurte und Verschlüsse des Kinderrückhaltesystems nicht von einem Sitz oder in einer Tür des Fahrzeugs eingeklemmt werden.
- ! Verwenden Sie dieses Kinderrückhaltesystem NICHT weiter, nachdem es in irgendeine Art von schwerem Unfall verwickelt war. Ersetzen Sie es sofort, da es durch den Unfall möglicherweise unsichtbare strukturelle Schäden aufweist.
- ! Entfernen Sie dieses Kinderrückhaltesystem vom Fahrzeugsitz, wenn es längere Zeit nicht verwendet wird.
- ! Entfernen Sie zur Vermeidung von Erstickungsgefahr den Kunststoffbeutel und sämtliche Verpackungsmaterialien vor dem ersten Einsatz. Halten Sie Kunststoffbeutel und Verpackungsmaterialien von Säuglingen und Kindern fern.
- ! Wenden Sie sich bei Anliegen bezüglich Wartung, Reparatur und Austausch von Teilen an Ihren Händler.
- ! Verwenden Sie NUR die in der Anleitung beschriebenen und am Kinderrückhaltesystem markierten belastbaren Kontaktpunkte.
- ! Installieren Sie dieses Kinderrückhaltesystem nicht unter folgenden Umständen:
 1. Fahrzeugsitze sind mit 2-Punkt-Gurten ausgestattet.
 2. In Bezug auf die Fahrtrichtung des Fahrzeugs zur Seite oder nach hinten gewandte Sitze.
 3. Fahrzeugsitze, die sich während der Installation als instabil erweisen.
- ! Verwenden Sie dieses Kinderrückhaltesystem nicht, wenn es aus relativ großer Höhe heruntergefallen ist, mit beträchtlicher Geschwindigkeit auf dem Boden aufgeschlagen ist oder sichtbare Beschädigungen aufweist. Wurde das Kinderrückhaltesystem unter derartig unnormalen Umständen beschädigt, entfällt unsere Pflicht zur Leistung von Ersatz. Es muss ein neues Kinderrückhaltesystem erworben werden, wenn einer der vorgenannten Umstände vorliegt.

Notfall

Bei einem Notfall oder Unfall muss Ihr Kind unverzüglich erste Hilfe bekommen und medizinisch versorgt werden.

Produktdaten

1. Dies ist ein „Universelles“ Kinderrückhaltesystem. Es ist gemäß UN/ECE-Regelung 44, Änderungsserie 04, für die allgemeine Verwendung in Fahrzeugen zugelassen und passt zu den meisten, jedoch nicht allen Fahrzeugsitzen.





2. Wahrscheinlich passt sie in Ihr Fahrzeug, sofern das Fahrzeug laut Herstellerangabe im Fahrzeughandbuch für ein „Universales“ Kinderrückhaltesystem dieser Altersgruppe geeignet ist.

3. Dieses Kinderrückhaltesystem wurde unter strengeren Bedingungen als „Universell“ eingestuft als frühere Modelle ohne diesen Hinweis, für die noch weniger strikte Bedingungen galten.

4. Wenden Sie sich im Zweifelsfall an den Händler Kinderrückhaltesystems.

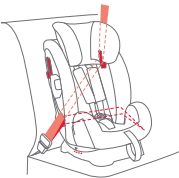
Produkt	Kinderrückhaltesystem
Modell	C1209
Geeignet für	Kinder mit einem Gewicht von 9 bis 36 kg (ca. 9 Monate bis 12 Jahre alt)
Gewichtsguppe	1/2/3
Materialien	Kunststoff, Metall, Stoff
Patent-Nr.	Patente angemeldet

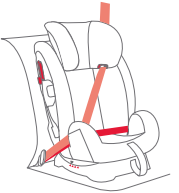
Auswahl des Installationsmodus

Gewicht des Kindes	Installationsmodus	Abbildung zur Installation	Referenzalter	Sitzposition
9 – 18 kg	Kleinkindmodus		Ca. 9 Monate bis 4 Jahre	Position 1-4 
15 – 36 kg	Sitzerhöhung-Modus		Circa 3 bis 12 Jahre	Position 1-4 

Seitlichen Aufprallschutz verwenden

siehe Abbildungen ①

! Der seitliche Aufprallschutz muss geöffnet sein, damit Ihr Kind besser geschützt wird. Der seitliche Aufprallschutz auf der anderen Seite (zum Fahrzeuginnenraum) kann geschlossen werden.

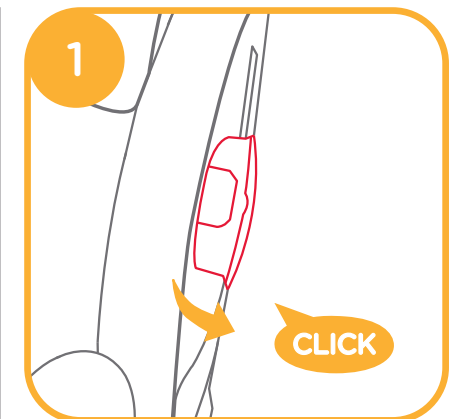

Sitzposition anpassen

siehe Abbildungen 2 - 3

Drücken Sie den Griff zur Neigungsanpassung und bringen Sie den Kindersitz in die gewünschte Position. 2

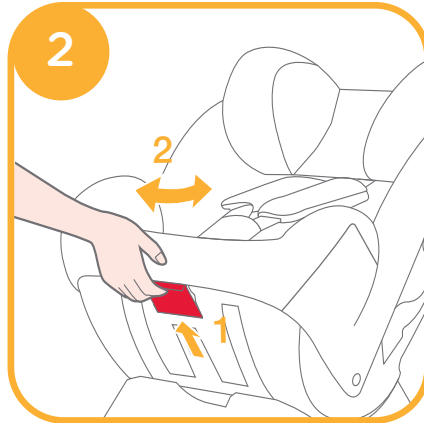

Es gibt vier Neigungspositionen, siehe 3

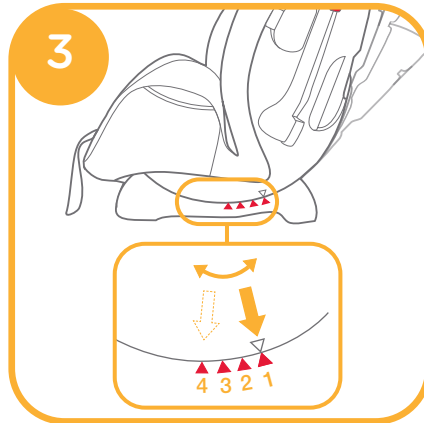

Höhenanpassung für Kopfstütze und Schultergurte

siehe Abbildungen 4 - 5

Stellen Sie die Kopfstütze und die Schultergurte je nach Körpergröße des Kindes bitte auf die richtige Höhe ein.

! Bei Verwendung mit internem Gurtsystem (Kleinkindmodus) müssen die Schlitze der Schultergurte gleich hoch wie die Schultern des Kindes oder knapp darüber verlaufen. 4 - 1

! Bei Verwendung im Sitzerhöhung Modus müssen die Schlitze der Schultergurte gleich hoch wie die Schultern des Kindes oder knapp darüber verlaufen. 4 - 2

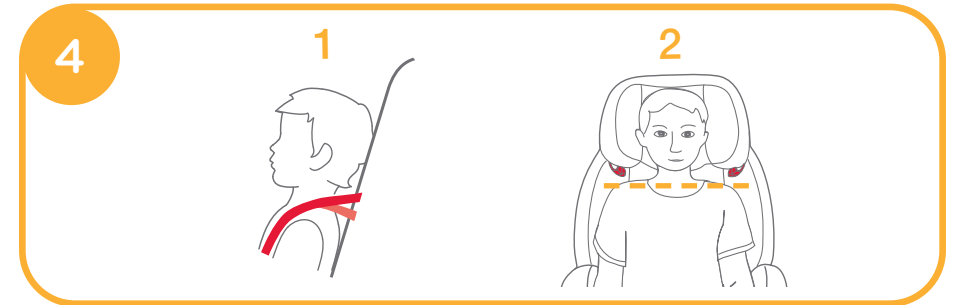

Drücken Sie den Kopfstützeinstellhebel und schieben Sie die Kopfstütze dann herauf oder herunter, bis sie in einer der 9 Positionen einrastet.

Die Positionen der Kopfstütze sind dargestellt in 5

! Die seitlichen Flügel öffnen sich, während die Kopfstütze auf die 5. oder eine höhere Position eingestellt wird.

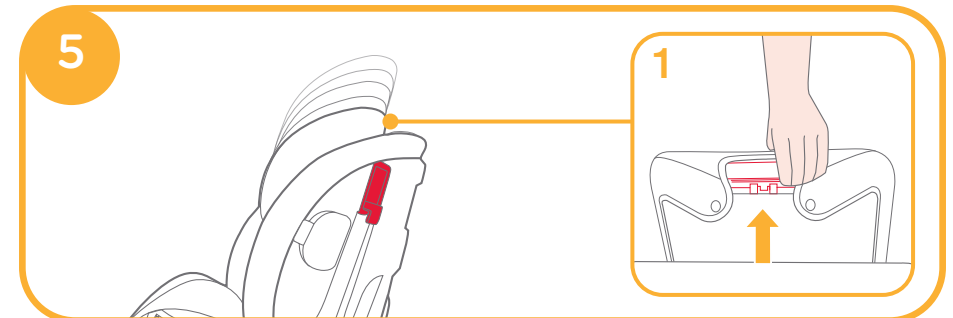

Bei der Installation zu beachten

siehe Abbildungen 6 - 8

Der Kindersitz darf nicht mit einem 2-Punkt-Gurt verwendet werden.

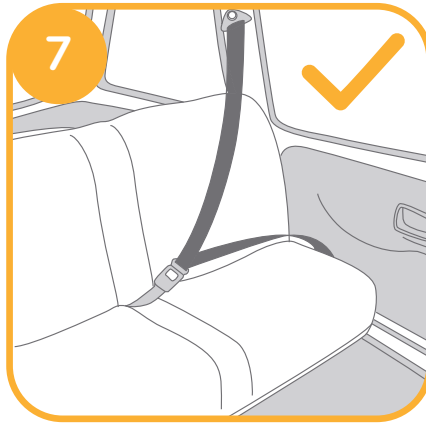
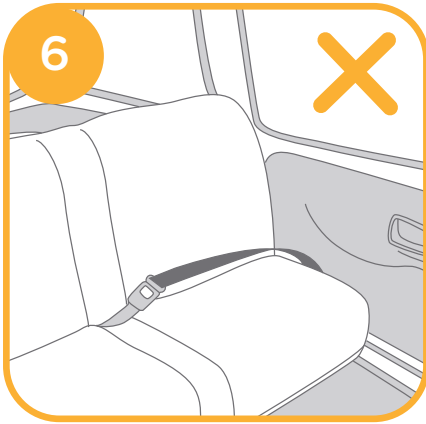

Kleinkindmodus

(Für Kinder zwischen 9 und 18 kg /circa 9 Monate bis 4 Jahre alt)

siehe Abbildungen 9 - 17

! Installieren Sie das Kinderrückhaltesystem auf dem Fahrzeugsitz und setzen Sie das Kind dann in das Kinderrückhaltesystem.

i. Installation

! Bitte passen Sie die Schultergurte auf eine geeignete Höhe an, bevor Sie das Kinderrückhaltesystem installieren.

! Bei der Installation und Anpassung von Sicherheitsgurten muss darauf geachtet werden, dass der Schultergurt und der Hüftgurt nicht verdreht sind.

1. Führen Sie den Fahrzeuggurt durch den Schlitz an der Rückseite des Kinderrückhaltesystems. 9



2. Stecken Sie die Gurtzunge des Fahrzeuggurts in das Gurtschloss. **10**

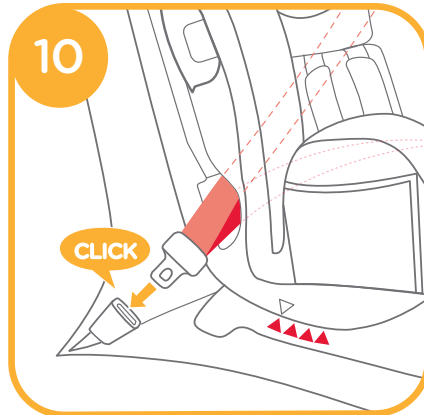

3. Öffnen Sie die Sperrvorrichtung und stecken Sie den Schultergurtteil des Fahrzeuggurtes hindurch. **11**

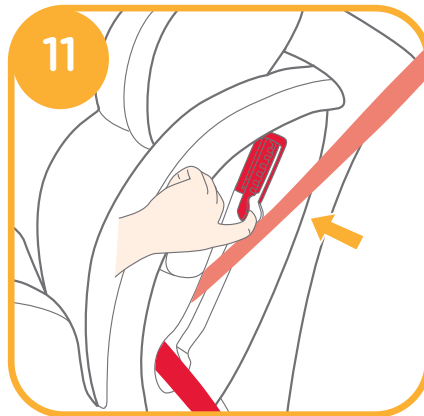

4. Drücken Sie das Kinderrückhaltesystem nach unten in den Fahrzeusitz und ziehen Sie währenddessen die Gurte fest an, um das Kinderrückhaltesystem sicher zu verankern. **12**

! Das Kinderrückhaltesystem kann nicht verwendet werden, wenn der Verschluss (Gurtschloss) des Fahrzeugsicherheitsgurtes zu lang ist, um das Kinderrückhaltesystem fest zu verankern.

! Bitte prüfen Sie auf angemessene Installation, indem Sie das Kinderrückhaltesystem vor und zurück bewegen.

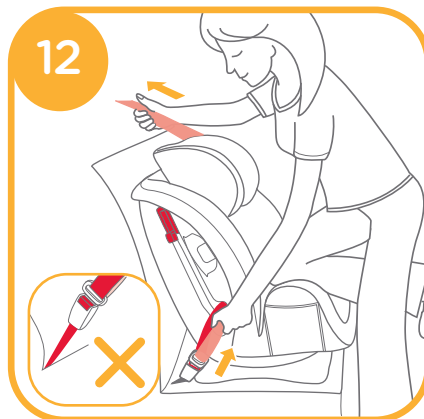

Ein richtig installierter Sitz (Pfad des Fahrzeuggurts) ist abgebildet in **13**

! Schultergurt verläuft durch die Sperrvorrichtung, siehe **13 -1**

! Hüftgurt verläuft durch den Schlitz an der Rückseite, siehe **13 -2**

! Die Gurtzunge des Fahrzeuggurtes ist korrekt im Gurtschloss eingerastet, siehe **13 -3**

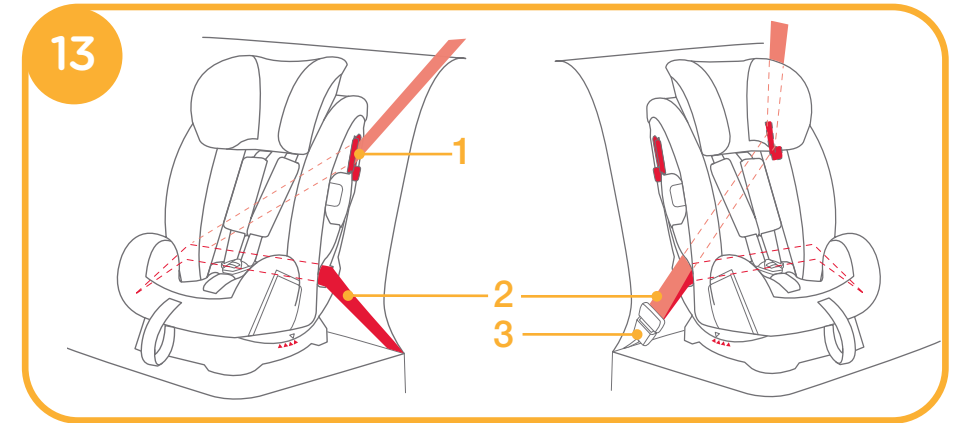

ii. Kind im Kinderrückhaltesystem sichern

1. Ziehen Sie die Schultergurte vollständig aus dem Kinderrückhaltesystem heraus, während Sie den Gurteinstellknopf gedrückt halten. **14**



2. Drücken Sie den roten Knopf zum Lösen der Schnalle. ¹⁵

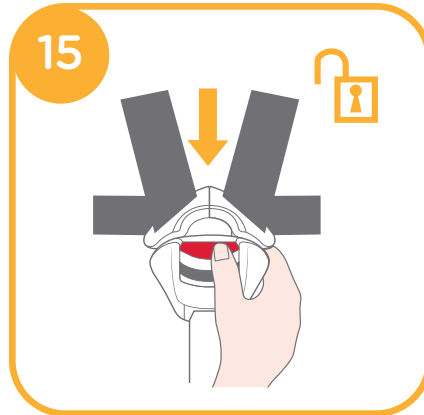

3. Setzen Sie das Kind in das Kinderrückhaltesystem, schließen Sie die Schnalle. ¹⁶

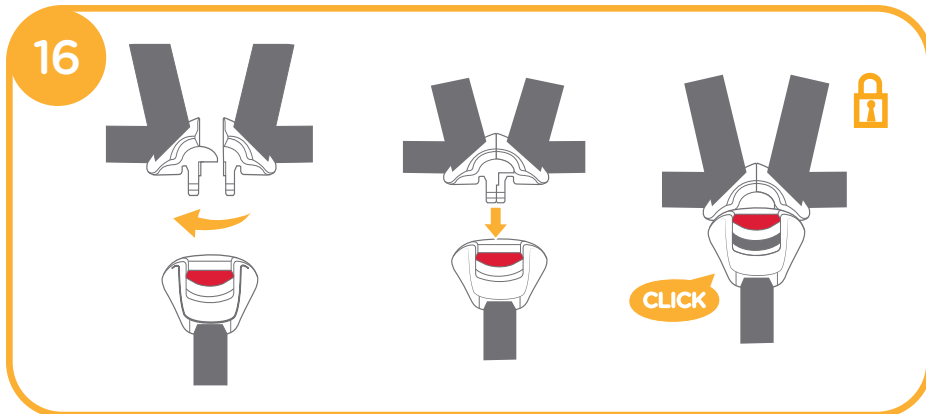

4. Ziehen Sie am Gurtverstellband, um das Gurtsystem fest zu ziehen. ¹⁷

! Prüfen Sie nach Hineinsetzen des Kindes noch einmal, ob sich der Schultergurt auf der richtigen Höhe befindet.

! Achten Sie darauf, dass die Schultergurte eng an den Schultern des Kindes anliegen (sie dürfen nicht durchhängen). Nur so kann das Gurtsystem wirkungsvoll schützen.



Sitzerhöhung-Modus

(für Kinder zwischen 15 und 36 kg / circa 3 bis 12 Jahre alt)

siehe Abbildungen ¹⁸ - ²³

i. Installation

! Verwenden Sie bei Installation des Kinderrückhaltesystems im Sitzerhöhung-Modus nur den Fahrzeuggurt. Verwenden Sie nicht länger das interne Gurtsystem. Verstauen Sie Schultergurte, Schnalle und Schnallenzungen in den entsprechenden Ablagefächern, siehe ²⁰.

! Stellen Sie die Schultergurte bitte auf eine passende Länge ein, bevor Sie die Schultergurte und den Verschluss in ihren Ablagefächern verstauen.

! Passen Sie das Kinderrückhaltesystem auf einen geeigneten Winkel an. Winkelanzeige: An oberem Dreieck und rotem Dreieck ausgerichtet.

! Bei der Installation und Anpassung von Sicherheitsgurten muss darauf geachtet werden, dass der Schultergurt und der Hüftgurt nicht verdreht sind und als Folge dessen die Funktionsweise der Sicherheitsgurte nicht richtig positioniert sind.

1. Drücken Sie den roten Knopf zum Lösen der Schnalle. ¹⁸

2. Entfernen Sie das Schrittgurtpolster. ¹⁹

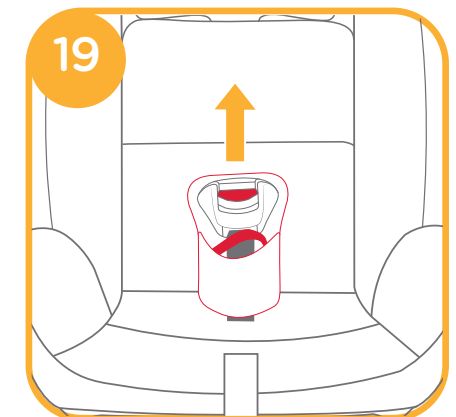
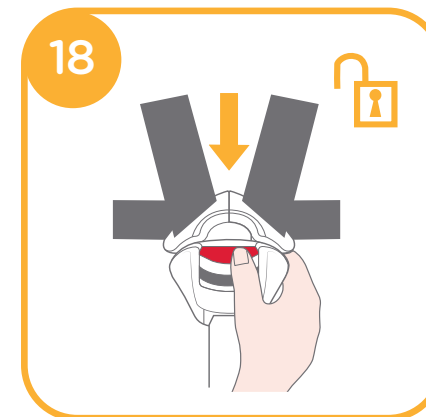

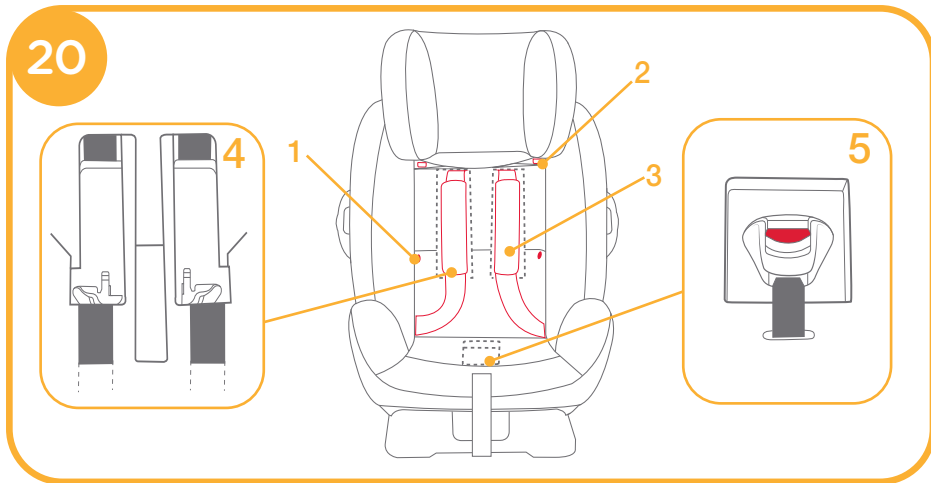

3. Öffnen Sie die Druckknöpfe und den Klettverschluss. 20 -1 und 20 -2
4. Heben Sie die obere Lasche hoch und ziehen Sie die untere Lasche nach vorne; verstauen Sie dann die Schultergurte in ihren Ablagefächern. 20 -3
5. Ziehen Sie die Schnalle zur Rückseite des Sitzpolsters, verstauen Sie dann Schnalle und Zungen in ihren entsprechenden Aufbewahrungsfächern. 20 -4 und 20 -5

6. Bringen Sie die Druckknöpfe und den Klettverschluss wieder an, um das Sitzpolster wieder anzubringen. Das zusammengefügte Sitzpolster ist abgebildet in 21



ii. Kind im Kinderrückhaltesystem sichern

1. Lassen Sie das Kind im Kinderrückhaltesystem sitzen und prüfen Sie, ob die Schultergurtführungen in geeigneter Höhe liegen.

2. Positionieren Sie den Schultergurt durch die Schultergurtführung, führen Sie den Hüftgurt durch die Schlitzes des Sitzes. Schnallen Sie das Kind an und ziehen Sie den Fahrzeuggurt, damit er straff anliegt. 22

! Der Schultergurt muss durch die Schultergurtführung laufen, siehe 23 -1.

! Der Hüftgurt muss durch die Schlitzes des Sitzes laufen.

! Das Kinderrückhaltesystem kann nicht verwendet werden, wenn der Verschluss (Gurtschloss) des Fahrzeugsicherheitsgurtes zu lang ist, um das Kinderrückhaltesystem fest zu verankern.

! Sichern Sie das Kind niemals nur mit dem Hüftgurt.

! Der Schultergurt darf nicht locker oder unter dem Arm positioniert sein.

! Der Schultergurt darf sich nicht hinter dem Rücken des Kindes befinden.

! Achten Sie darauf, dass das Kind im Kinderrückhaltesystem nicht nach unten rutschen kann.

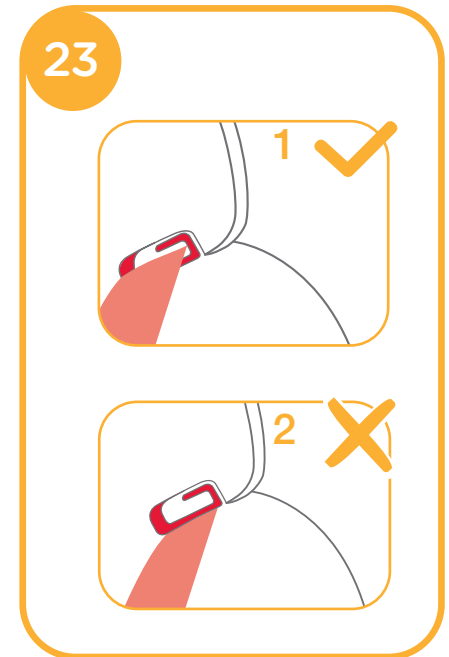
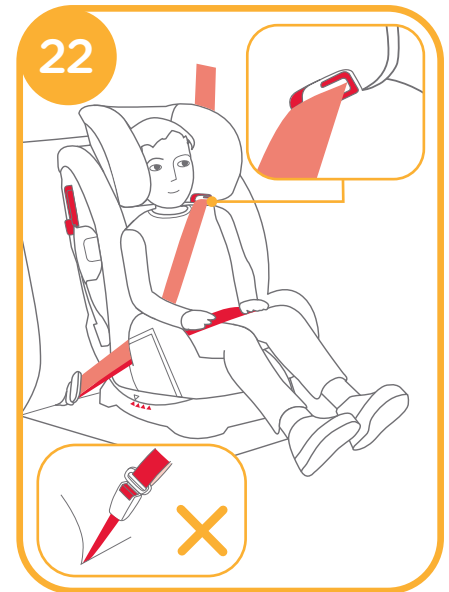

Textilteile entfernen

siehe Abbildungen 24

1. Entfernen Sie den Schrittgurt.
 2. Drücken Sie den roten Knopf zum Lösen der Schnalle.
 3. Lösen Sie die Druckknöpfe am Sitzpolster, ziehen Sie die Schnalle zur Rückseite des Sitzpolsters und entfernen Sie das Sitzpolster. 24
- ! Befestigungen am Kunststoff dürfen beim Entfernen der Textilteile nicht entfernt werden.
 - ! Bringen Sie die Textilteile wieder an, indem Sie die obigen Schritte in umgekehrter Reihenfolge befolgen.

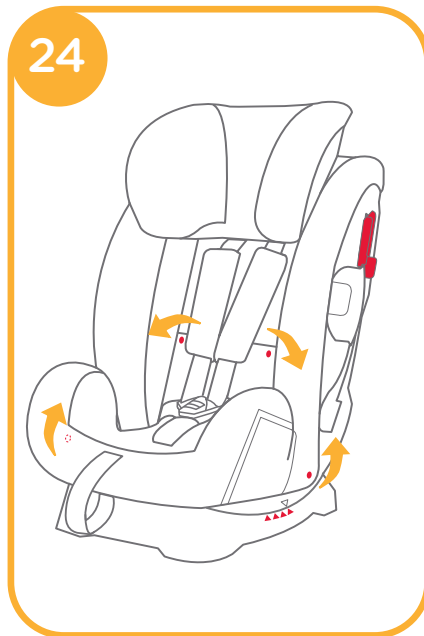

Pflege und Wartung

- ! Bitte waschen Sie die Textilteile mit kaltem Wasser unter 30 °C.
- ! Sie dürfen die Textilteile nicht bügeln.
- ! Sie dürfen die Textilteile nicht bleichen oder in die chemische Reinigung geben.
- ! Reinigen Sie dieses Kinderrückhaltesystem nicht mit unverdünntem, neutralem Reinigungsmittel, Benzin oder einem anderen organischen Lösungsmittel. Diese können das Kinderrückhaltesystem beschädigen.
- ! Wringen Sie die Textilteile nicht kräftig aus. Andernfalls könnten an den Textilteilen Falten zurückbleiben.
- ! Bitte hängen Sie die Textilteile zum Trocknen im Schatten auf.
- ! Nehmen Sie das Kinderrückhaltesystem bitte aus dem Fahrzeugsitz heraus, wenn es längere Zeit nicht verwendet wird. Bewahren Sie das Kinderrückhaltesystem im Schatten und außerhalb der Reichweite des Kindes auf.



ES Enhorabuena

Ha adquirido un dispositivo de sujeción para niños de alta calidad seguro y totalmente certificado. Este producto es adecuado para niños con un peso de 9 a 36 kg (aproximadamente con una edad de 9 meses a 12 años).

Lea detenidamente este manual de instrucciones y siga los pasos de instalación, ya que es la ÚNICA forma de proteger a su hijo contra lesiones graves o incluso la muerte en caso de accidente y de garantizar que su bebé viaje cómodamente cuando esté utilizando este producto.

Conserve este manual de instrucciones para futuras consultas.

Por favor, confirme lo siguiente:

Asegúrese de que su vehículo está equipado con un cinturón de seguridad retráctil con 3 puntos de sujeción. El diseño y la longitud de los cinturones de asientos pueden variar según el fabricante, la fecha de fabricación y el tipo de vehículo. Este dispositivo de sujeción para niños solo es apto para su uso en los vehículos que se mencionan, que están equipados con cinturones de seguridad retráctiles con 3 puntos de sujeción y aprobados por el reglamento N°16 de la CEPE u otras normativas equivalentes.

Este dispositivo de sujeción para niños está aprobado por la serie de enmiendas de la norma europea UN ECE 44, 04.

Este dispositivo de sujeción para niños no es adecuado para usar en vehículos con cinturones de seguridad de cintura.

Para obtener información sobre la garantía, visite nuestro sitio web en joiebaby.com.

! Guarde el manual de instrucciones en el compartimento de almacenamiento de la cubierta trasera para futuras consultas.

Lista de piezas

Asegúrese de que están disponibles todas las piezas antes de montar el producto. Si falta alguna pieza, póngase en contacto con el detallista. No se necesita ninguna herramienta para el montaje.

- | | |
|---------------------------------------|--|
| 1 Reposacabezas | 10 Palanca de ajuste del reposacabezas |
| 2 Acolchado del asiento | 11 Compartimento de almacenamiento del manual de instrucciones |
| 3 Hebilla | 12 Base |
| 4 Botón de ajuste del arnés | 13 Guía trasera |
| 5 Palanca de ajuste de la inclinación | 14 Guía delantera |
| 6 Correa de la hebilla | |
| 7 Arnés | |
| 8 Protector de impactos laterales | |
| 9 Dispositivo de bloqueo del cinturón | |

El acolchado exterior incluye acolchado del asiento, protector de la hebilla y reposacabezas. Asegúrese de que no falta ninguna pieza. Póngase en contacto con su el detallista si falta alguna pieza.

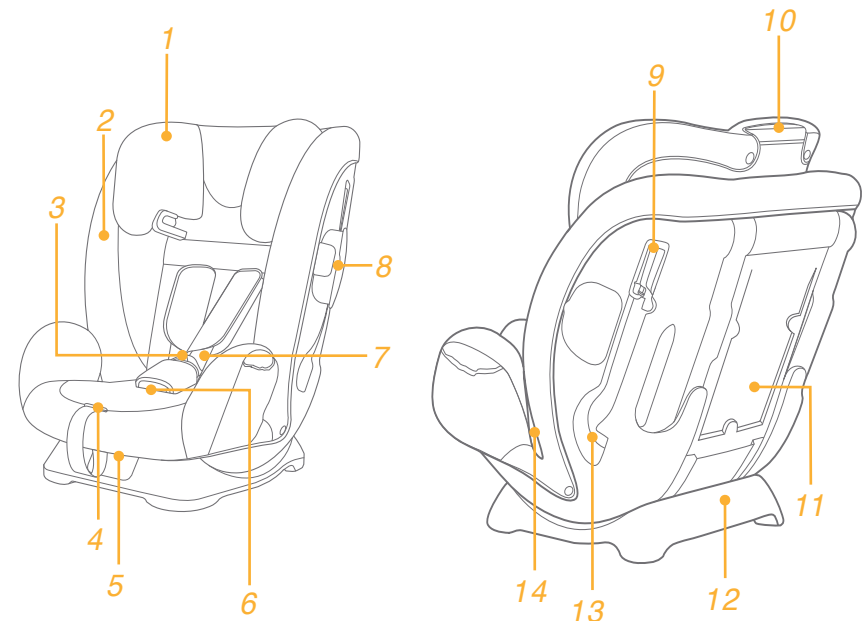

ADVERTENCIA

- ! NINGÚN dispositivo de sujeción para niños puede garantizar una protección total contra lesiones en caso de accidente. Sin embargo, un uso adecuado de este dispositivo de sujeción para niños reducirá el riesgo de sufrir lesiones graves o, incluso, la muerte de su hijo.
- ! Este dispositivo de sujeción para niños está diseñado para que lo utilicen ÚNICAMENTE niños con un peso de 9 a 36 kg (aproximadamente con una edad de 9 meses a 12 años).
- ! Apriete, sin retorcer, el arnés de sujeción del bebé y del asiento del vehículo.
- ! NO utilice ni instale este dispositivo de retención infantil hasta que no haya leído y comprendido las instrucciones que se indican en este manual y en el manual del propietario del vehículo.
- ! NO instale ni utilice este dispositivo de retención infantil sin seguir las instrucciones y advertencias que se indican en este manual ya que, si las incumple, podría poner a su hijo en peligro de sufrir lesiones o, incluso, la muerte.
- ! NO modifique de ninguna manera este dispositivo de retención infantil ni lo utilice con piezas de otros fabricantes.
- ! NO utilice este dispositivo de retención infantil si está dañado o si falta alguna de sus piezas.
- ! NO deberá colocar a su hijo con ropa holgada cuando utilice este dispositivo de retención infantil mirando hacia adelante, ya que podría provocar que la sujeción del niño, mediante los arneses de los hombros y los muslos, no sea firme y segura.
- ! Cuando utilice este dispositivo de retención infantil en mirando hacia adelante, deberá utilizar correctamente el cinturón de seguridad y asegurarse de que el arnés quede bien posicionado, de forma que la pelvis quede firmemente sujeta.
- ! NO deje este dispositivo de retención infantil sin el cinturón puesto o sin fijar a su vehículo, ya que un dispositivo de retención infantil que no esté fijado puede salir disparado y causar daños a los ocupantes en curvas pronunciadas, frenazos o colisiones. Retírelo si no lo va a utilizar con mucha frecuencia.
- ! NUNCA deje a su hijo desatendido en ningún momento cuando utilice este dispositivo de retención infantil.
- ! NUNCA utilice un dispositivo de retención infantil de segunda mano ni un dispositivo de retención infantil del que desconozca el uso que se le ha dado, ya que podría tener daños estructurales que pusieran en peligro la seguridad de su hijo.
- ! Mantenga este dispositivo de retención infantil alejado de la luz directa del sol ya que, si no lo hace, podría alcanzar temperaturas demasiado altas para la piel de su hijo.
- ! NUNCA use cuerdas ni ningún otro tipo de objeto en lugar de los arneses en el caso de que el dispositivo de sujeción estuviera dañado.

- ! NO utilice este dispositivo de retención infantil como una silla común, ya que tiende a caerse y puede causarle daños al niño.
- ! NO utilice este dispositivo de retención infantil sin la tapicería.
- ! La tapicería no deberá sustituirse por una que no esté aprobada por el fabricante, ya que constituye una parte esencial para el correcto funcionamiento de este dispositivo de retención infantil.
- ! Utilice exclusivamente el acolchado proporcionado con este dispositivo de retención infantil.
- ! NO transporte este dispositivo de retención infantil con el niño sentado.
- ! NO coloque objetos sin sujetar en el vehículo, ya que podrían ser lanzados por los aires y dañar a los ocupantes en curvas pronunciadas, frenazos o colisiones.
- ! Evite que el arnés o las hebillas del dispositivo de retención infantil queden enganchados o pillados en el asiento o la puerta del vehículo.
- ! NO siga utilizando este dispositivo de retención infantil si ha sufrido un accidente grave. Cámbielo por otro inmediatamente, ya que podría haber sufrido daños estructurales no visibles como resultado del accidente.
- ! Retire este dispositivo de retención infantil del asiento del vehículo cuando no vaya a utilizarlo durante un periodo prolongado de tiempo.
- ! Para evitar el riesgo de asfixia, retire la bolsa de plástico y los materiales de embalaje antes de utilizar este producto. A continuación, deberá mantener la bolsa de plástico y los materiales de embalaje fuera del alcance de bebés y niños.
- ! Para cualquier cuestión de mantenimiento, reparación o sustitución de piezas, consulte a su distribuidor.
- ! NO utilice ningún punto de sujeción de carga distinto a los que se describen en las instrucciones y aparecen en el dispositivo de sujeción para niños.
- ! NO instale este dispositivo de retención infantil en las siguientes condiciones:
 1. Asientos de vehículo con cinturones de seguridad con 2 puntos de sujeción.
 2. Asientos de vehículo que estén orientados hacia un lado o hacia atrás con respecto a la dirección de la conducción del vehículo.
 3. Asientos de vehículo inestables durante la instalación.
- ! No utilice este dispositivo de retención infantil si ha caído desde una altura importante, ha golpeado el suelo a gran velocidad o presenta signos visibles de daños. No asumimos ninguna responsabilidad por la sustitución si el dispositivo de retención infantil se ha dañado bajo estas situaciones anómalas. Se necesitará un nuevo dispositivo de retención infantil cuando se produzca alguna de las condiciones antes mencionadas.

Emergencia

En caso de emergencia o accidente es muy importante que su hijo reciba primeros auxilios y tratamiento médico de inmediato.

Información del producto

1. Este es un dispositivo de retención infantil "Universal". Está aprobado por la serie de enmiendas de la norma europea UN ECE 44. 04 para el uso general en vehículos y se ajusta a la mayoría de asientos de coche, pero no a todos.
2. Es posible realizar un ajuste correcto si el fabricante del vehículo indica en el manual de este que en dicho vehículo se puede utilizar un dispositivo de sujeción para niños "Universal" para niños que pertenezcan a este grupo de edades.
3. Este dispositivo de retención infantil ha sido clasificado como "Universal" cumple con unos requerimientos más estrictos que aquellos que no cuentan con esta mención.
4. En caso de duda consulte al fabricante del dispositivo de retención infantiles.

Producto	Dispositivo de retención infantil
Modelo	C1209
Adecuado para	Niños con un peso de 9 - 36 kg (aproximadamente 9 meses- 12 años)
Grupo de masa	1/2/3
Materiales	Plásticos, metal, tela
N.º de patente	Pendiente de patente

Elegir el modo de instalación

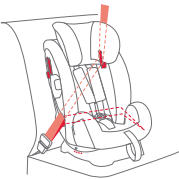
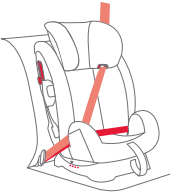
Peso del niño	Modo de instalación	Figura de la instalación	Edad de referencia	Posición del asiento
9-18 kg	Modo niños pequeños		Aprox. de 9 meses a 4 años	Posición 1-4 ▲ 1 ▲ 2 ▲ 3 ▲ 4
15-36 kg	Modo elevador		Aprox. de 3 a 12 años	Posición 1-4 ▲ 1 ▲ 2 ▲ 3 ▲ 4

Usar la protección contra impactos laterales

consulte las imágenes 1

! La protección contra impactos laterales debe estar abierta para proteger al niño de forma más segura. La protección contra impactos laterales opuesta a la puerta del vehículo se puede cerrar para disponer de más espacio interior.

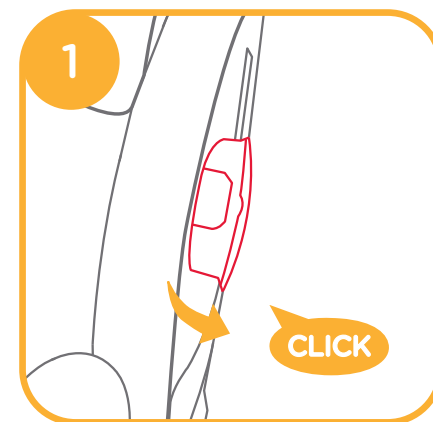

Ajuste de la inclinación

consulte las imágenes 2 - 3

Presione el asa de ajuste de la inclinación y ajuste el dispositivo de retención infantil hasta que la posición sea la adecuada. 2

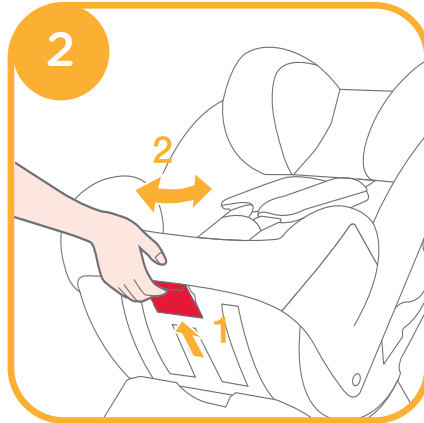

Hay cuatro posiciones de inclinación como se muestra en 3

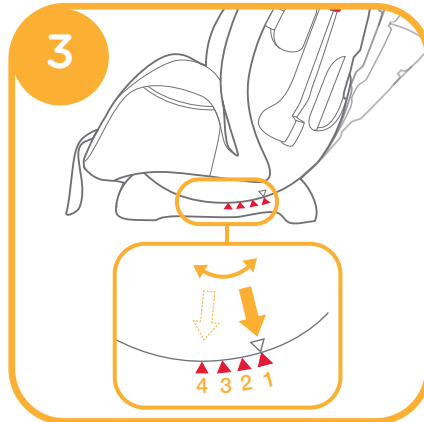

Ajuste de la altura

de los arneses de los hombros y el reposacabezas

consulte las imágenes 4 - 5

Ajuste el reposacabezas y compruebe si la altura de los arneses de los hombros es la correcta, según la altura del niño.

! Con el sistema de arneses internos (modo para niños pequeños), las ranuras del arnés de los hombros deberán estar a la altura de los hombros del niño o ligeramente por encima de estos. 4 -1

! En modo elevador, las guías del cinturón del hombro deberán estar a la altura de los hombros del niño o ligeramente por encima de estos. 4 -2

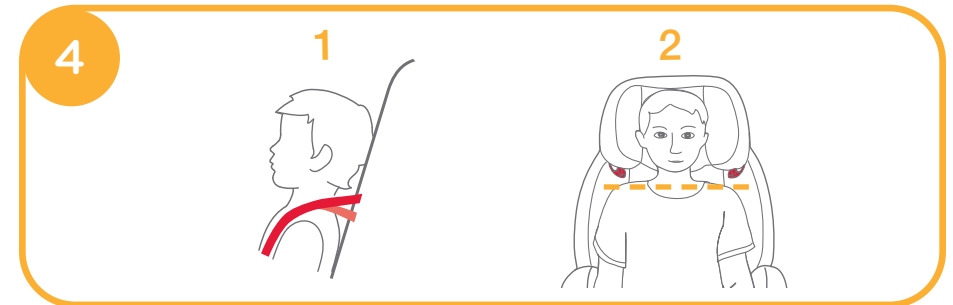

Presione la palanca de ajuste del reposacabezas, al mismo tiempo que empuja hacia arriba o hacia abajo el reposacabezas hasta que quede fijado en una de las 9 posiciones.

Las posiciones del reposacabezas se indican en la figura 5

! Los laterales de la silla se abrirán cuando el reposacabezas esté ajustado en la posición 5° o en una superior.

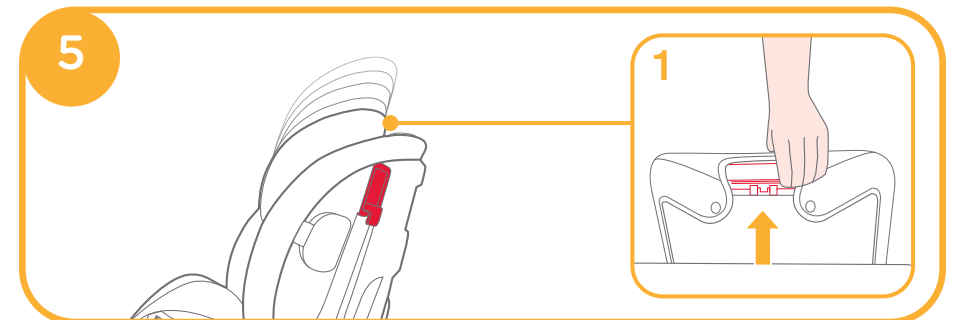

Consideraciones acerca de la instalación

consulte las imágenes 6 - 8

No está permitido utilizar el asiento para niño con cinturones de coche de 2 puntos de sujeción.

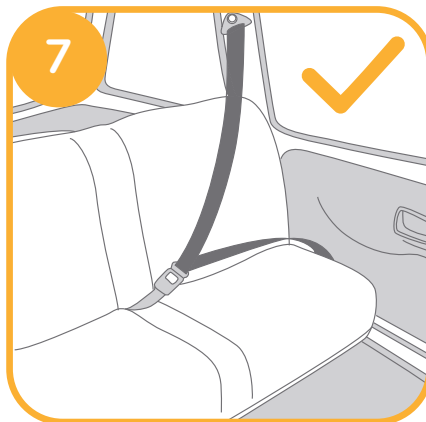
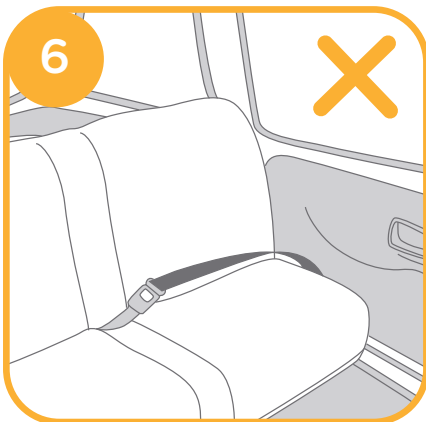

Modo niños pequeños

(Para niños entre 9-18 kg/aprox. 9 meses - 4 años)

consulte las imágenes 9 - 17

! Instale el dispositivo de sujeción para niños en el asiento del vehículo y, a continuación, coloque al niño en el dispositivo de retención infantil.

i. Instalación

! Por favor, ajuste los arneses de los hombros a la altura adecuada antes de instalar el dispositivo de retención infantil.

! Cuando instale y ajuste los cinturones de seguridad, asegúrese de que tanto el arnés de los hombros como el de la cintura no estén retorcidos y no queden mal colocados.

1. Pase el cinturón de seguridad por las dos ranuras posteriores situadas en la parte trasera del dispositivo de sujeción para niños.

9



2. Introduzca la lengüeta del cinturón en el extremo hembra de la hebilla. **10**

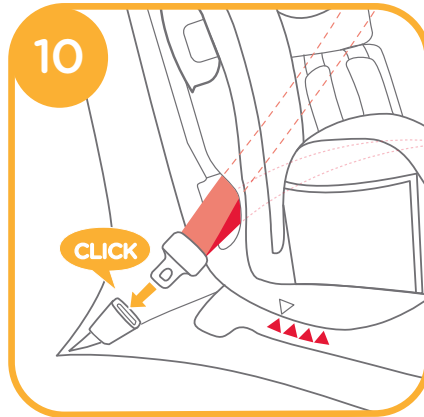

3. Abra el dispositivo de bloqueo del cinturón e inserte la parte diagonal del cinturón del coche a través de él. **11**

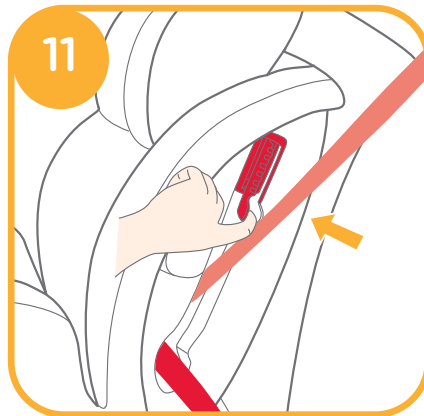

4. Mientras presiona el dispositivo de retención infantil firmemente contra el asiento del vehículo, tire de los cinturones para que el dispositivo de retención infantil quede firmemente sujeto. **12**

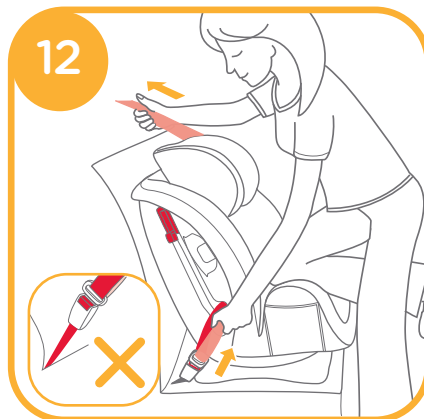

! El Dispositivo de retención infantil no deberá utilizarse si la cinta de la hebilla del cinturón de seguridad del vehículo es tan larga que no permite sujetarlo adecuadamente.

! Compruebe la correcta instalación moviendo la silla hacia adelante y hacia atrás.

La figura **13** muestra una silla correctamente instalada (enrutamiento del cinturón)

- ! El cinturón diagonal deberá pasar por el dispositivo de bloqueo del cinturón, como muestra la figura **13 -1**
- ! El cinturón ventral pasa por las guía trasera del cinturón, como en **13 -2**
- ! La lengüeta de cierre del coche se engancha con la hebilla hembra del coche como en **13 -3**

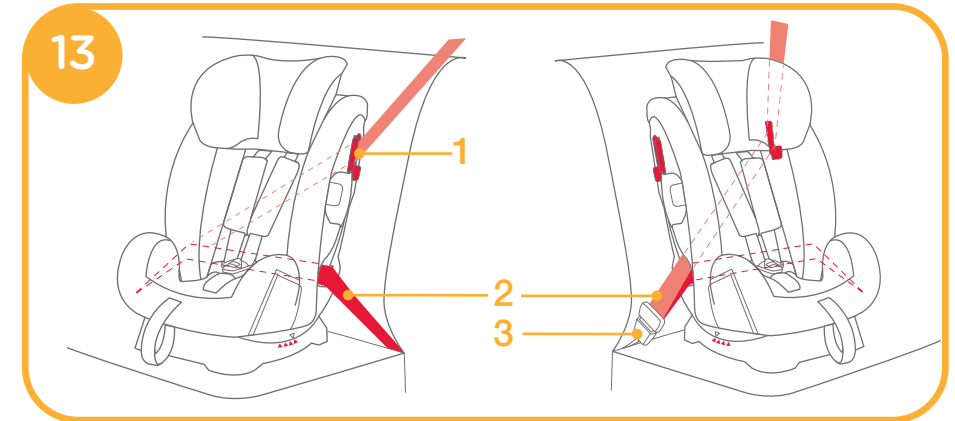

ii. Sujetar al niño en el dispositivo de retención infantil

1. Mientras presiona el botón de ajuste del arnés, tire de los arneses de los hombros. **14**



2. Presione el botón rojo para soltar la hebilla. **15**

3. Coloque al niño en el dispositivo de retención infantil, coloque los arneses sobre el niño y enganche la hebilla. **16**

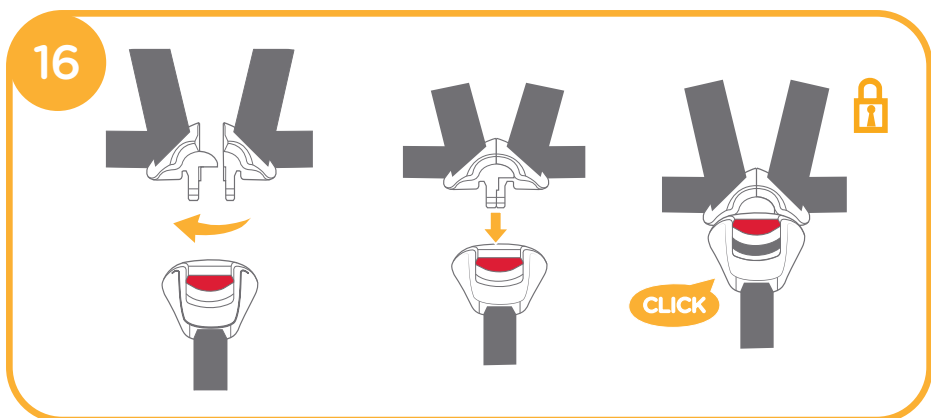
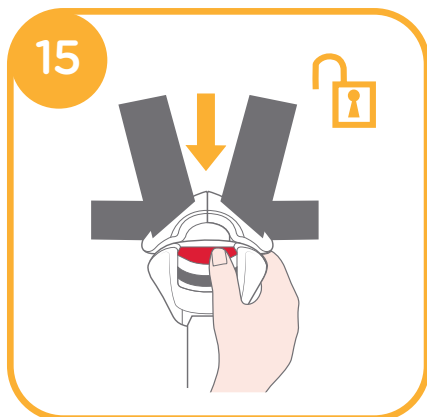

4. Tense la cinta de ajuste y ajústela de forma que la longitud sea la adecuada para garantizar que su hijo quede sujeto cómodamente. **17**

! Después de sentar al niño, vuelva a comprobar si los arneses de los hombros están a una altura adecuada.

! Asegúrese de que los arneses de los hombros se ajusten bien a los hombros y el pecho del niño (sin holgura en el cinturón).



Modo Elevador

(para Niños de 15-36 kg/ aprox. 3-12 años)

consulte las imágenes **18** - **23**

i. Instalación

! Cuando el dispositivo de retención infantil esté en modo elevador deje de utilizar los arneses y use el cinturón de seguridad del vehículo para sujetar al niño. Por favor, guarde las correas para los hombros, hebillas y las lengüetas de la hebilla en sus compartimentos de almacenamiento como se muestra en **20**.

! Ajuste los arneses de los hombros hasta que la longitud sea la adecuada antes de guardarlos, junto con la hebilla en sus compartimentos de almacenamiento.

! Por favor, recline el dispositivo de retención infantil al ángulo deseado. Indicación del ángulo: con el triángulo superior y el triángulo rojo alineados.

! Cuando instale y ajuste los cinturones de seguridad, asegúrese de que tanto el cinturón diagonal como el horizontal no estén retorcidos y no queden mal colocados.

1. Presione el botón rojo para soltar la hebilla. **18**

2. Quite protector de la hebilla. **19**

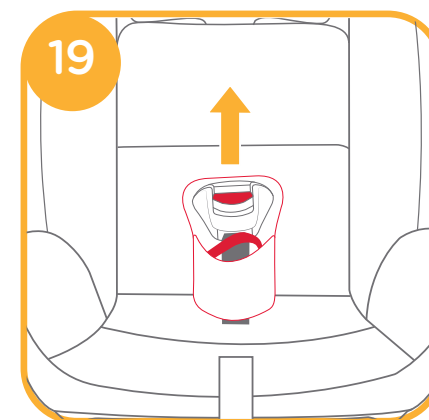
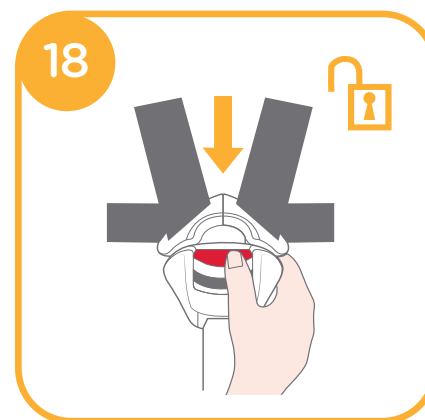

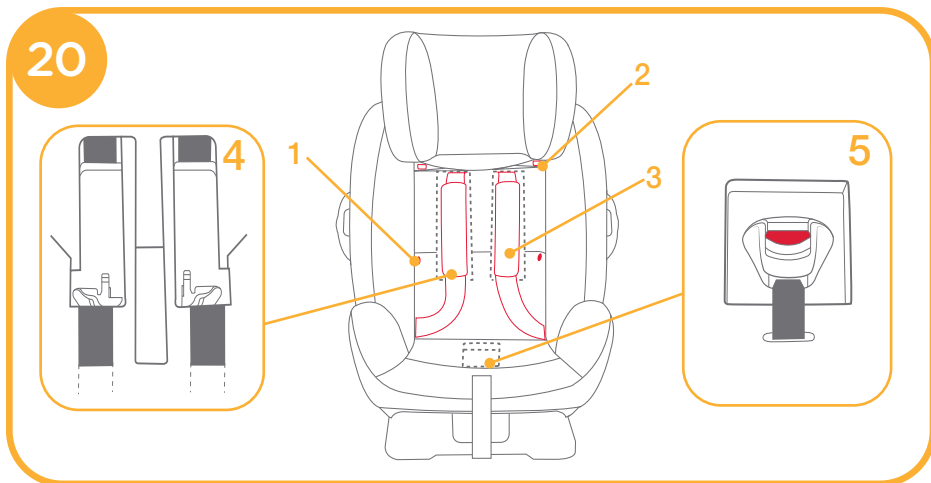

3. Suelte los protectores, los clips y velcros. 20 -1 y 20 -2
4. Levante la solapa superior en vertical y tire de la solapa inferior hacia delante. A continuación, guarde las correas de los hombros en sus compartimentos de almacenamiento. 20 -3
5. Pase la hebilla a través del ojal de la tapicería de la base de la silla y, a continuación, guarde dicha hebilla en el compartimento de almacenamiento correspondiente. 20 -4 y 20 -5

6. Coloque las solapas en la posición inicial y cierre los clips para tener la tapicería lista de nuevo para el uso. El aspecto reconfigurado de la tapicería será el mostrado en la figura 21



ii. Sujetar al niño en el dispositivo de retención infantil

1. Siente al niño en el dispositivo de retención infantil, compruebe si las guías del cinturón de hombro están a la altura adecuada.

2. Pase el cinturón diagonal a través de la guía superior y el cinturón ventral por las guías delanteras. Abroche la hebilla y tire del cinturón del vehículo para apretarlo. 22

- ! El cinturón diagonal debe pasar por la guía superior como se muestra en 23 -1.
- ! El cinturón ventral pasa por las guías delanteras.
- ! El Dispositivo de retención infantil no deberá utilizarse si la cinta de la hebilla del cinturón de seguridad del vehículo es tan larga que no permite sujetarlo adecuadamente.

- ! Nunca utilice un cinturón solo de cintura para sujetar al niño.
- ! No deje el cinturón diagonal suelto o colocado debajo del brazo.
- ! No coloque el cinturón diagonal por detrás de la espalda del niño.
- ! No permita que el niño se escurra hacia abajo en el dispositivo de retención infantil para evitar el riesgo de estrangulamiento.

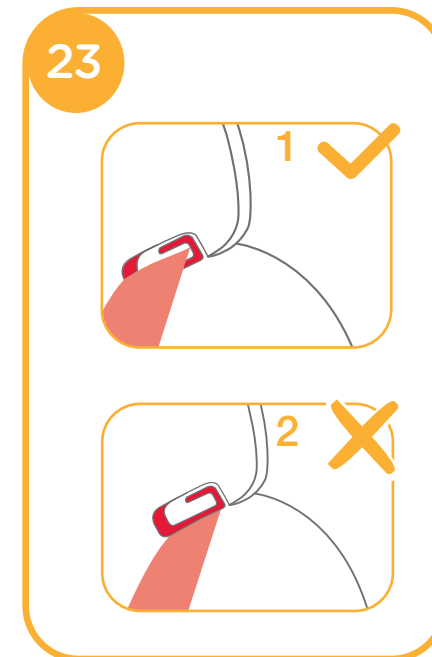
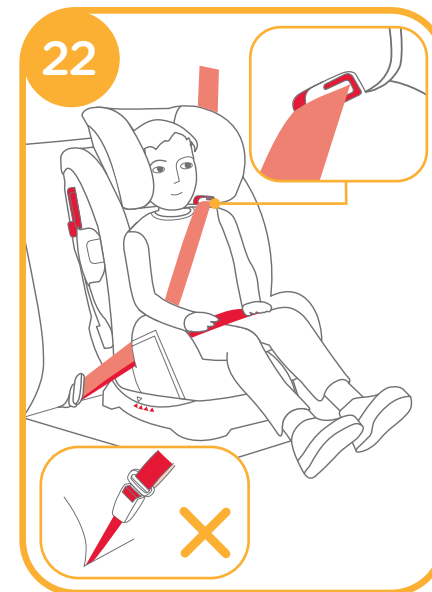

Desmontaje de la tapicería

consulte las imágenes ²⁴

1. Quite el protector de la hebilla.
 2. Presione el botón rojo para soltar la hebilla.
 3. Suelte las sujeciones de la tapicería, pase la hebilla a través del ojal del asiento y, a continuación, retire la tapicería. ²⁴
- ! No retire ningún conector fijado al plástico cuando retire la tapicería.
 - ! Para volver a montar la tapicería, repita los pasos anteriores en orden inverso.

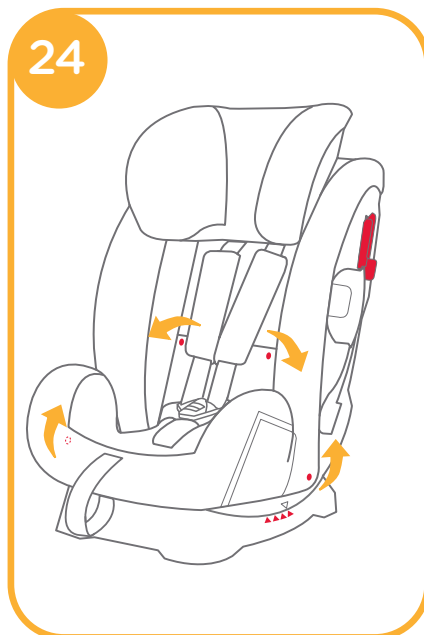

Cuidados y mantenimiento

- ! Lave la tapicería con agua fría por debajo de los 30 °C.
- ! No planche la tapicería.
- ! No lave en seco ni utilice lejía para lavar la tapicería.
- ! No utilice detergentes neutros sin diluir u otros disolventes orgánicos para limpiar el dispositivo de retención infantil. Si lo hace, puede dañarlo.
- ! No retuerza con demasiada fuerza el acolchado cuando lo seque. Podrían quedar arrugas marcadas en la tapicería.
- ! Deje secar la tapicería en un lugar alejado de la luz directa del sol.
- ! Retire este dispositivo de retención infantil del asiento del vehículo cuando no vaya a utilizarlo durante un periodo prolongado de tiempo. Guarde el dispositivo de retención infantil en un lugar alejado de la luz directa del sol y fuera del alcance de los niños.



IT Congratulazioni

Avete acquistato un sistema di ritenuta per bambini di alta qualità, omologato e sicuro. Questo prodotto è adatto ai bambini con peso massimo INFERIORE a 36kg (fino a circa 12 anni di età o meno).

Leggere attentamente il presente manuale di istruzioni e seguire i vari passaggi della relativa installazione. Questo è l'UNICO modo per proteggere il vostro bambino da lesioni gravi o mortali in caso di incidente e per garantirgli la necessaria comodità durante l'uso di questo prodotto.

Conservare questo manuale di istruzioni per riferimenti futuri.

Controllare

Accertarsi che la vettura sia dotata di una cintura di sicurezza riavvolgibile con 3 punti di fissaggio. Le cinture di sicurezza possono differire nell'aspetto e nella lunghezza a seconda del produttore, della data di produzione e del tipo di vettura. Questo sistema di ritenuta per bambini può essere utilizzato solo nelle vetture dotate di cinture di sicurezza riavvolgibili con 3 punti di fissaggio conformi alla normativa UN ECE N. 16 o ad altri standard equivalenti. Il sistema di ritenuta per bambini è omologato alla normativa UN ECE 44, serie 04 di emendamenti.

Questo sistema di ritenuta per bambini non può essere utilizzato nei veicoli con cinture addominali.

Per informazioni più dettagliate, si prega di visitare il nostro sito web all'indirizzo joiebaby.com

! Conservare il manuale di istruzioni nell'apposita tasca del telaio posteriore per un futuro utilizzo.

Elenco componenti

Assicurarsi che tutti i pezzi siano disponibili prima dell'assemblaggio. Se manca qualche pezzo, contattare il rivenditore locale. Per l'assemblaggio non è necessario nessun attrezzo.

- | | | | |
|---|--|----|---|
| 1 | Poggiatesta | 9 | Dispositivo di blocco |
| 2 | Imbottitura | 10 | Leva di regolazione poggiatesta |
| 3 | Fibbia | 11 | Vano di conservazione del manuale di istruzioni |
| 4 | Pulsante di regolazione della cintura | 12 | Base |
| 5 | Maniglia di regolazione della reclinazione | 13 | Fessura posteriore |
| 6 | Cintura spartigambe | 14 | Fessura del sedile |
| 7 | Bretelle | | |
| 8 | Protezione da impatto laterale | | |

Il rivestimento imbottito esterno include l'imbottitura del seggiolino, l'imbottitura spartigambe, il poggiatesta. Assicurarsi che siano presenti tutti i componenti. Se qualche componente risulta mancante, consultare il rivenditore.

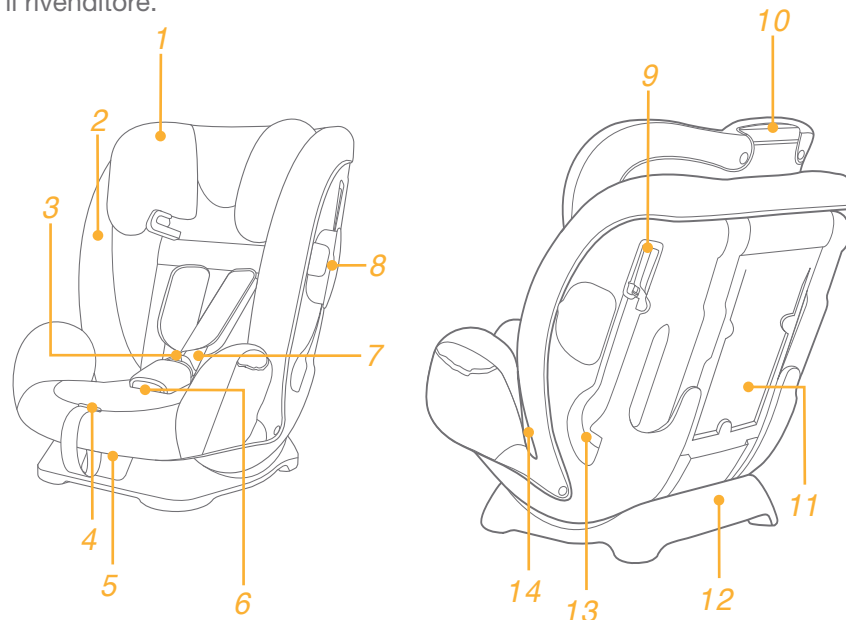

AVVERTENZA

- ! **NESSUN** sistema di ritenuta per bambini è in grado di garantire una protezione completa da lesioni in caso di incidenti. Tuttavia, l'uso corretto del sistema di ritenuta per bambini riduce il rischio di lesioni gravi o mortali per il bambino.
- ! Questo sistema di ritenuta per bambini è stato progettato **SOLO** per bambini fino a un massimo di 36 kg di peso (circa 12 anni o meno).
- ! Tutte le cinture del sistema di ritenuta per bambini e quelle del sedile del veicolo devono essere strette e non attorcigliate.
- ! **NON** utilizzare o installare questo sistema di ritenuta per bambini prima di aver letto e compreso bene le istruzioni contenute nel presente manuale e nel libretto della vettura.
- ! **NON** installare o utilizzare questo seggiolino per auto senza attenersi alle istruzioni e alle avvertenze contenute nel presente manuale; diversamente, si rischia di esporre il bambino al pericolo di lesioni gravi o mortali.
- ! **NON** apportare modifiche a questo sistema di ritenuta per bambini e non utilizzarlo con componenti di altri produttori.
- ! **NON** utilizzare questo sistema di ritenuta per bambini se presenta danni o parti mancanti.
- ! **NON** vestire il bambino con abiti troppo pesanti quando si usa questo seggiolino per bambini rivolto in senso di marcia, poiché ciò potrebbe impedire al bambino di essere fissato correttamente e saldamente dalle cinture di sicurezza.
- ! Quando si utilizza questo seggiolino per bambini rivolto in avanti, la cintura di sicurezza deve essere utilizzata correttamente e assicurarsi che l'eventuale cintura addominale sia indossata in basso, in modo che il bacino sia saldamente agganciato.
- ! **NON** lasciare questo sistema di ritenuta per bambini slacciato o non fissato all'interno del veicolo in quanto potrebbe ferire gli occupanti in caso di collisione, svolta brusca, arresto improvviso. Quando non viene utilizzato regolarmente, è consigliabile rimuoverlo dalla vettura.
- ! **NON** lasciare mai il bambino incustodito con questo sistema di ritenuta per bambini.
- ! **NON** utilizzare un sistema di ritenuta per bambini di seconda mano o del quale non si conoscono i precedenti perché potrebbe avere danni strutturali che mettono in pericolo la sicurezza del bambino.
- ! Tenere il sistema di ritenuta per bambini lontano dalla luce del sole altrimenti potrebbe essere troppo caldo per la pelle del bambino.
- ! **NON** usare **MAI** corde o altri sostituti al posto delle cinture di sicurezza in caso di lesioni dovute alla ritenuta.
- ! **NON** usare questo sistema di ritenuta per bambini come una sedia normale in quanto tende a cadere con conseguenti lesioni per il bambino.
- ! **NON** usare questo sistema di ritenuta per bambini senza il rivestimento imbottito.

- ! Il rivestimento imbottito deve essere sostituito solo con altri consigliati dal produttore, in quanto costituiscono parte integrante delle prestazioni del sistema di ritenuta per bambini.
- ! **NON** utilizzare cuscini interni diversi da quelli consigliati per questo sistema di ritenuta per bambini.
- ! **NON** trasportare questo sistema di ritenuta per bambini con il bambino dentro.
- ! **NON** lasciare oggetti non fissati nel veicolo perché possono essere sbalzati, con conseguenti lesioni per i passeggeri in una curva brusca, un arresto improvviso o un urto.
- ! Non consentire alle cinture o alle fibbie del sistema di ritenuta per bambini di rimanere intrappolate o impigliate nel sedile o nella porta del veicolo.
- ! **NON** continuare ad utilizzare questo sistema di ritenuta per bambini dopo aver subito un qualunque tipo di incidente violento. Sostituirlo immediatamente in quanto potrebbe aver subito danni strutturali non visibili a seguito dell'incidente.
- ! Rimuovere questo sistema di ritenuta per bambini dal sedile del veicolo se non è in uso per un periodo di tempo prolungato.
- ! Per evitare il soffocamento, rimuovere il sacchetto di plastica e i materiali di imballaggio prima di usare questo prodotto. Il sacchetto di plastica e i materiali di imballaggio devono quindi essere tenuti lontano dalla portata dei bambini.
- ! Rivolgersi al rivenditore per problemi relativi a manutenzione, riparazione e sostituzione dei pezzi.
- ! **NON** utilizzare alcun carico sui punti di contatto diversi da quelli descritti nelle istruzioni e contrassegnati sul sistema di ritenuta per bambini.
- ! **NON** installare il sistema di ritenuta per bambini alle seguenti condizioni:
 1. Sedili della vettura dotati di cintura con solo 2 punti di fissaggio.
 2. Sedili dei veicoli rivolti lateralmente o verso la parte posteriore rispetto al senso di marcia del veicolo.
 3. Instabilità dei sedili della vettura durante l'installazione.
- ! **NON** usare questo sistema di ritenuta per bambini se il sistema di ritenuta per bambini è caduto da un'altezza importante, ha urtato il terreno ad alta velocità o presenta evidenti segni di danni. Non siamo responsabili della sostituzione se il sistema di ritenuta per bambini è stato danneggiato in queste condizioni anomale. Si deve acquistare un nuovo sistema di ritenuta per bambini se si verifica una delle condizioni di cui sopra.

Emergenza





In caso di emergenza o incidenti, è estremamente importante portare il bambino al pronto soccorso per cure mediche immediate.

Informazioni sul prodotto

1. Questo è un sistema di ritenuta per bambini 'Universale', omologato secondo la normativa UN ECE 44, 04, e modifiche successive, per l'uso generale nei veicoli. È adatto alla maggior parte delle auto, ma non a tutte.
2. Potrà essere installato correttamente se il produttore della vettura dichiara nel manuale delle istruzioni che in tale vettura può essere utilizzato un sistema di ritenuta per bambini 'Universale' per questo gruppo di età.
3. Questo sistema di ritenuta per bambini è stato classificato come 'Universale' perché conforme a dei requisiti più esigenti di quelli applicati a modelli precedenti che non riportavano questo avviso.
4. In caso di dubbi consultare il distributore del sistema di ritenuta per bambini.

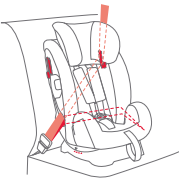
Prodotto	Sistema di ritenuta per bambini
Modello	C1209
Adatto a	Bambini di 9-36 kg di peso (circa 9 mesi-12 anni)
Gruppo di peso	1/2/3
Materiali	Plastica, metallo, tessuto
N. brevetto	In attesa di brevetto

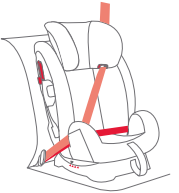
Scelta della modalità di installazione

Peso del bambino	Modalità di installazione	Figura per l'installazione	Età di riferimento	Posizione del seggiolino
9-18 kg	Modalità "Primi passi"		Da circa 9 mesi a 4 anni	Posizione 1-4 
15-36 kg	Modalità rialzo		Da circa 3 anni a 12 anni	Posizione 1-4 

Usare la protezione da impatto laterale

vedere le immagini 1

! La protezione da impatto laterale deve essere aperta per proteggere il bambino in modo più sicuro. Lo schermo antiurto laterale opposto alla portiera del veicolo può essere chiuso per consentire più spazio per sedersi.

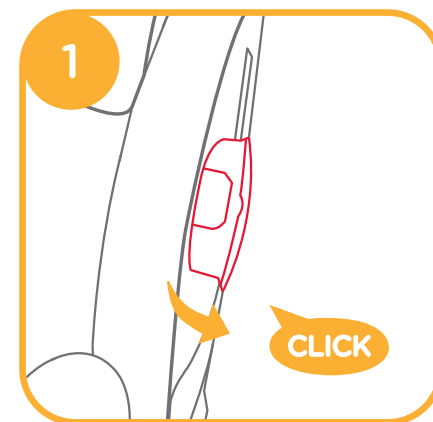

Regolazione della reclinazione

vedere le figure ② - ③

Premere la maniglia di regolazione della reclinazione e regolare il sistema di ritenuta per bambini nella posizione corretta. ②

Vi sono quattro posizioni di reclinazione, come mostrato in ③

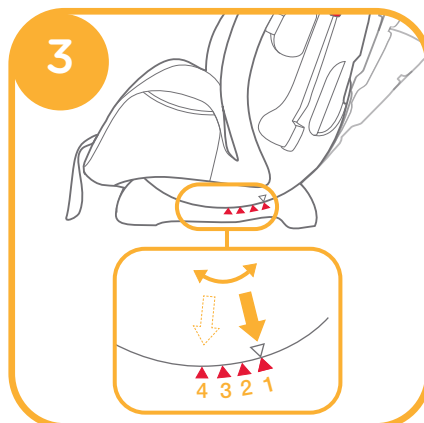
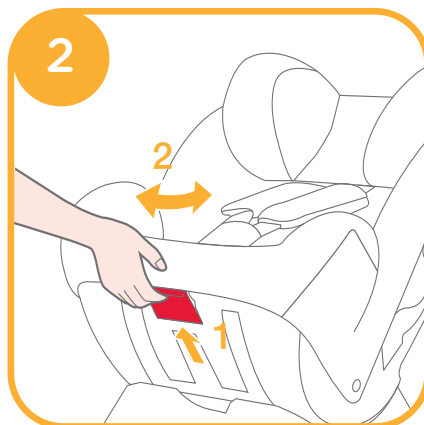

Regolazione dell'altezza del poggiatesta e delle bretelle

vedere le figure ④ - ⑤

Portare il poggiatesta e le cinture per le spalle all'altezza appropriata per le dimensioni del bambino.

! Se utilizzate con il sistema di cinture interno in Modalità "Primi passi", le fessure delle bretelle devono essere all'altezza o appena sopra le spalle del bambino. ④ -1

! Se utilizzate in Modalità rialzo, le guide della cintura per le spalle devono essere all'altezza o appena sotto le spalle del bambino. ④ -2

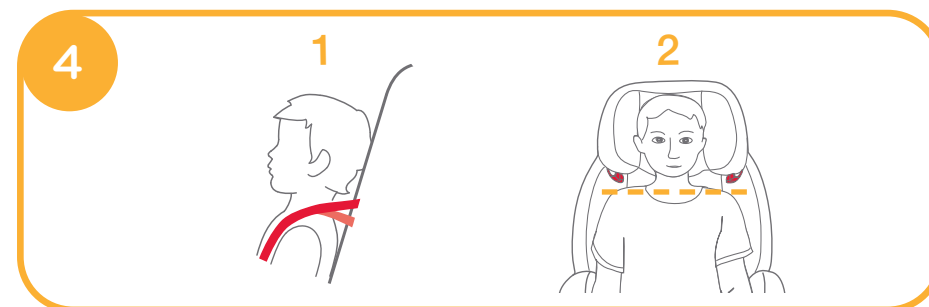

Tirare la leva di regolazione del poggiatesta, quindi tirare verso l'alto o spingere verso il basso il poggiatesta finché non scatta in una delle 9 posizioni.

Le posizioni del poggiatesta sono mostrate in ⑤

! Le ali laterali possono aprirsi mentre il supporto per la testa è regolato in 5a posizione o in qualsiasi posizione più alta.

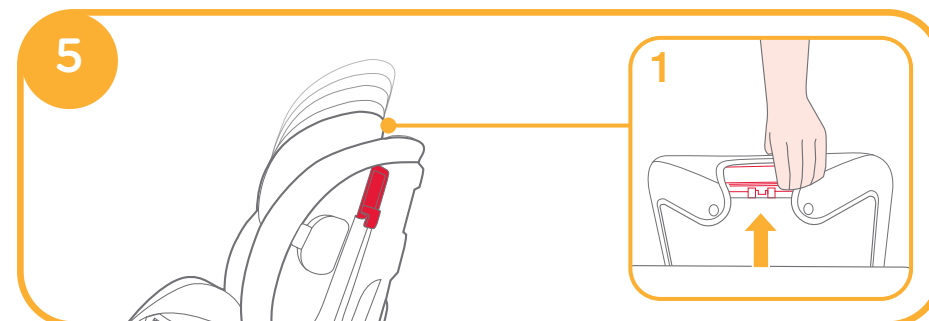

Dubbi sull'installazione

vedere le figure 6 - 8

Non è consentito utilizzare il seggiolino per bambini con una cintura di sicurezza a 2 punti.

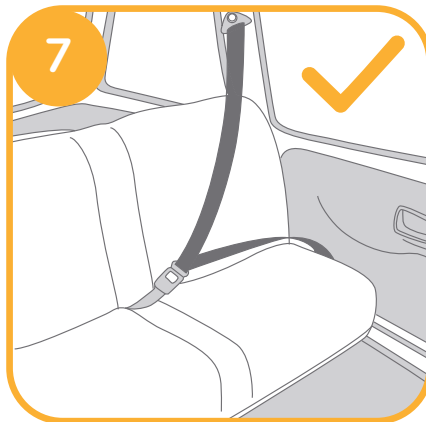
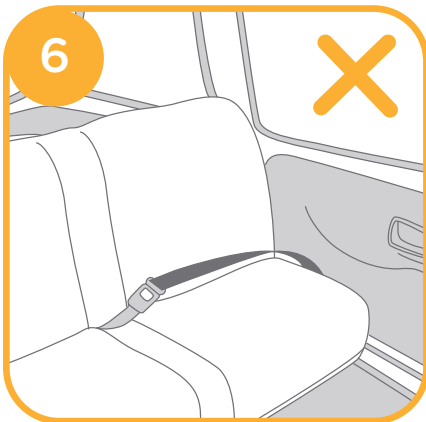

Modalità "Primi passi"

(per bambini tra 9 e 18 kg/circa 9 mesi - 4 anni)

vedere le figure 9 - 17

! Installare il seggiolino per bambini sul sedile del veicolo, quindi inserire il bambino nel seggiolino.

i. Installazione

! Prima di installare il sistema di ritenuta per bambini, regolare le cinture per le spalle all'altezza appropriata.

! Durante l'installazione e la regolazione delle cinture di sicurezza, assicurarsi che la sezione spalle e la sezione addominale delle cinture di sicurezza non siano attorcigliate e non impediscano quindi il corretto posizionamento delle cinture di sicurezza.

1. Far passare la cintura di sicurezza attraverso la fessura posteriore del sistema di ritenuta per bambini. 9



2. Inserire la linguetta della cintura nell'estremità femmina della fibbia.

10

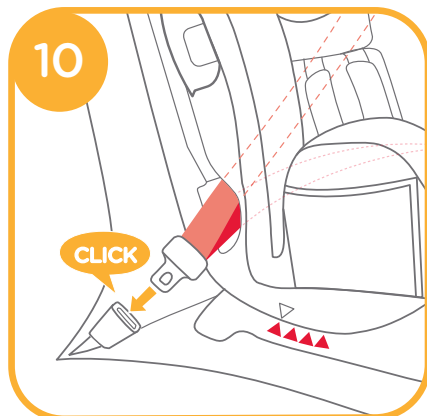

3. Aprire il dispositivo di blocco e inserire le cinture per le spalle della cintura del veicolo attraverso di esso.

11

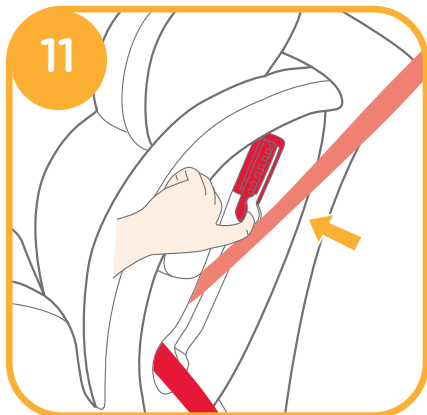

4. Mentre si preme il sistema di ritenuta per bambini contro il sedile del veicolo, tirare la cintura per fissare modo saldo e sicuro il sistema di ritenuta per bambini.

12

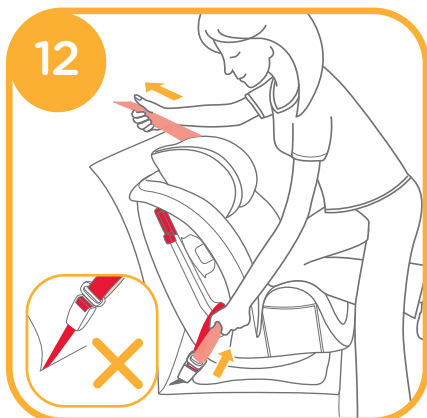

! Il sistema di ritenuta non può essere utilizzato se la fibbia della cintura di sicurezza del veicolo (il terminale femmina) è troppo lungo per ancorare saldamente il sistema di ritenuta.

! Verificare la corretta installazione muovendo il sistema di ritenuta per bambini avanti e indietro.

Un seggiolino installato correttamente (percorso delle cinture del veicolo) è mostrato in 13

! La cintura per le spalle passa attraverso il dispositivo di blocco, come mostrato in 13 -1

! La cintura addominale passa attraverso la fessura posteriore, come mostrato in 13 -2

! Innestare la linguetta delle cinture nell'apposita estremità femmina della fibbia, come mostrato in 13 -3

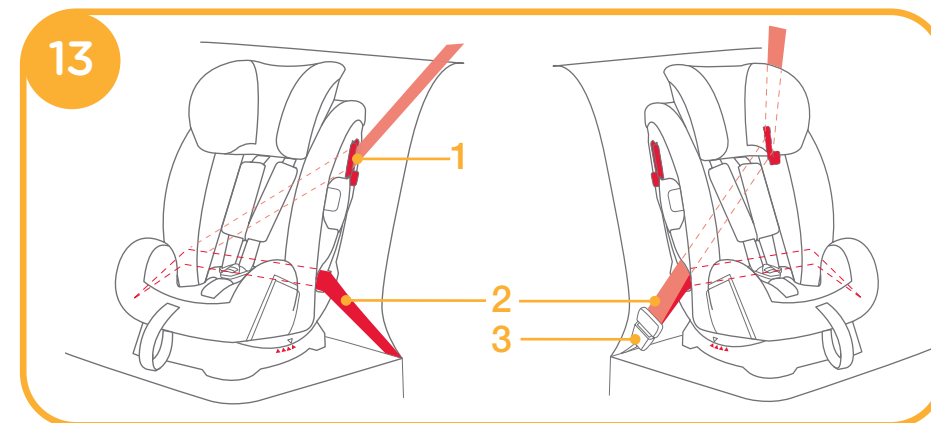

ii. Protezione del bambino nel sistema di ritenuta per bambini

1. Premendo il pulsante di regolazione cintura, tirare completamente le cinture per le spalle del sistema di ritenuta per bambini.

14

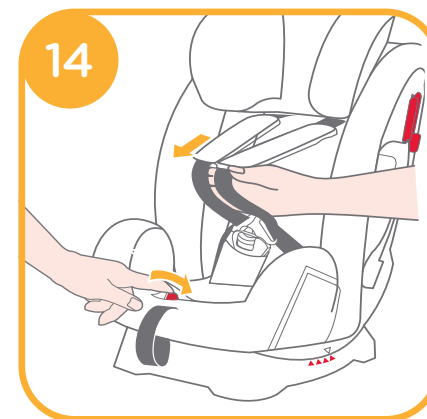

2. Premere il pulsante rosso per sganciare la fibbia. 15

3. Mettere il bambino nel sistema di ritenuta per bambini e agganciare la fibbia. 16

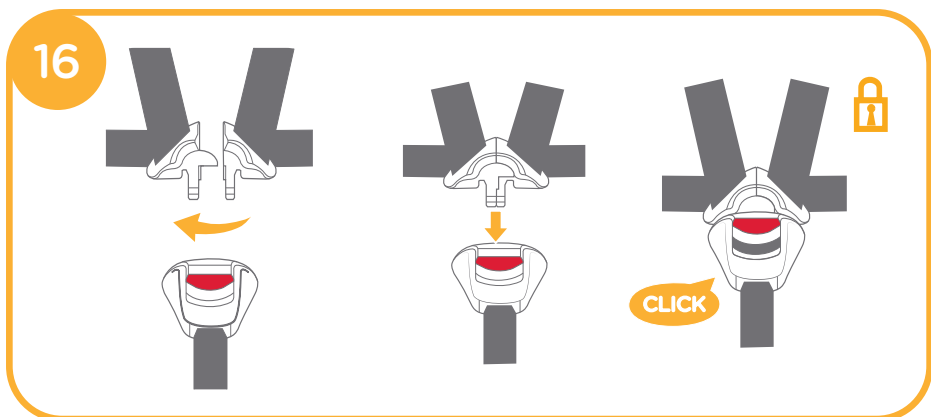
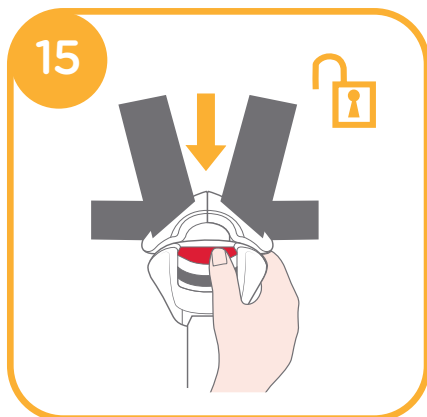

4. Tirare verso il basso il regolatore e regolarlo alla lunghezza adeguata per assicurarsi che sia perfettamente allacciato. 17

! Una volta sistemato il bambino nel seggiolino, verificare che le cinture per le spalle siano all'altezza adeguata.

! Assicurarsi che le bretelle siano ben aderenti alle spalle del bambino (nessun allentamento della cintura).



Modalità rialzo

(per bambini di 15-36 kg/circa 3-12 anni)

vedere le figure 18 - 23

i. Installazione

! Utilizzare la cintura di sicurezza del veicolo solo quando si installa il sistema di ritenuta per bambini in Modalità rialzo. Non utilizzare più il sistema di cinture interno. Riporre le bretelle, la fibbia e le linguette della fibbia negli appositi vani come mostrato in 20.

! Prima di riporre le bretelle e la fibbia nei rispettivi vani, regolare le cinture per le spalle alla lunghezza corretta.

! Regolare il sistema di ritenuta per bambini all'angolo corretto. Indicazione angolo: Con il triangolo superiore e il triangolo rosso allineati.

! Durante l'installazione e la regolazione delle cinture di sicurezza, assicurarsi che la sezione spalle e la sezione addominale delle cinture di sicurezza non siano attorcigliate e non impediscano quindi il corretto posizionamento delle cinture di sicurezza.

1. Premere il pulsante rosso per sganciare la fibbia. 18

2. Rimuovere la cintura spartigambe. 19

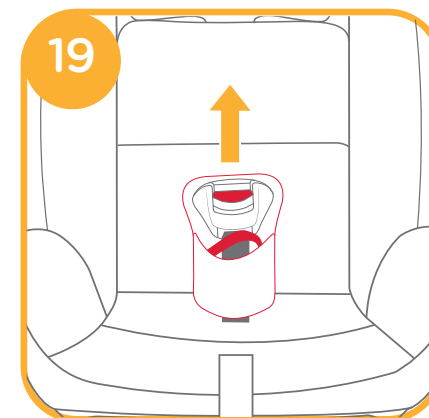
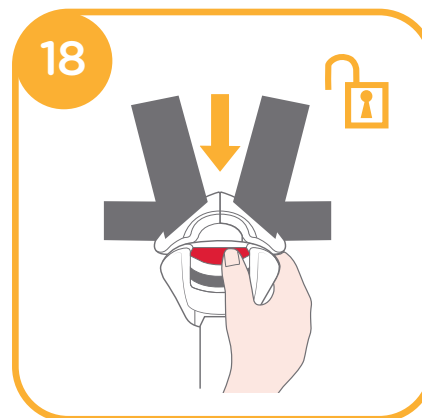

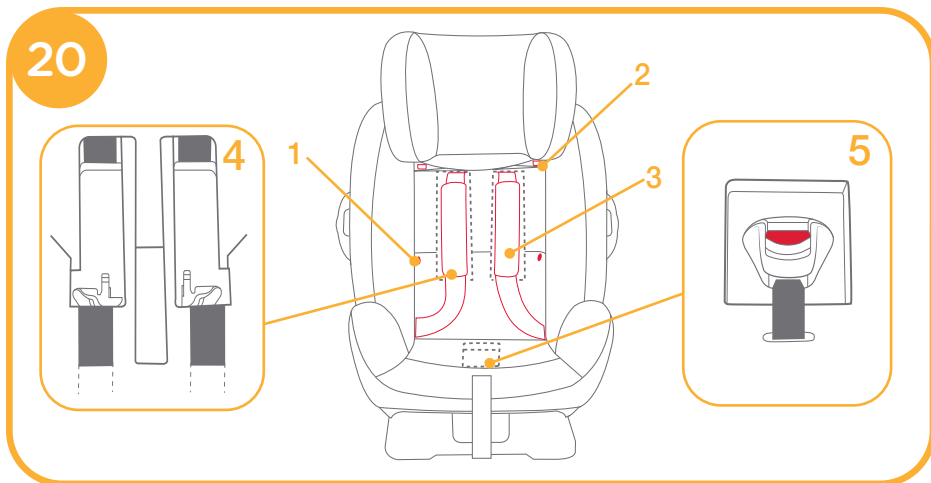

3. Staccare i ganci e le chiusure in velcro. 20 -1 & 20 -2
4. Sollevare la linguetta superiore verso l'alto e tirare la linguetta inferiore in avanti, quindi riporre le bretelle negli appositi vani. 20 -3
5. Tirare la fibbia sul retro dell'imbottitura del sedile, quindi riporre la fibbia e le linguette della fibbia nei rispettivi vani. 20 -4 & 20 -5

6. Fissare di nuovo i ganci e le chiusure in velcro per ripristinare l'imbottitura della seduta. L'imbottitura della seduta recuperata viene mostrata in 21



ii. Protezione del bambino nel sistema di ritenuta per bambini

1. Far sedere il bambino nel sistema di ritenuta per bambini e verificare che le guide della cintura per le spalle siano all'altezza adeguata.

2. Posizionare la cintura per le spalle attraverso la relativa guida e far passare la cintura addominale attraverso le fessure del sedile. Allacciare la fibbia e tirare la cintura del veicolo per serrare. 22

- ! La cintura per le spalle deve passare attraverso la relativa guida, come mostrato in 23 -1.
- ! La cintura addominale deve passare attraverso le fessure del sedile.
- ! Il sistema di ritenuta non può essere utilizzato se la fibbia della cintura di sicurezza del veicolo (il terminale femmina) è troppo lungo per ancorare saldamente il sistema di ritenuta.

- ! Non utilizzare mai solo con cintura addominale del veicolo per bloccare il bambino.
- ! Non utilizzare la cintura per le spalle allentata o posizionata sotto il braccio.
- ! Non utilizzare la cintura per le spalle dietro le spalle del bambino.
- ! Non consentire al bambino di scivolare nel sistema di ritenuta per bambini in caso di strangolamento.

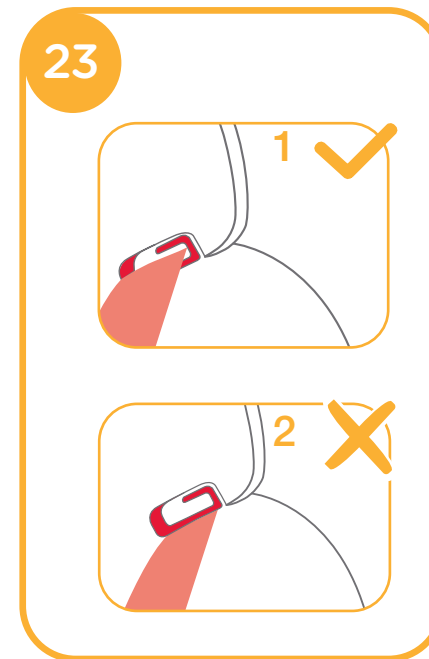
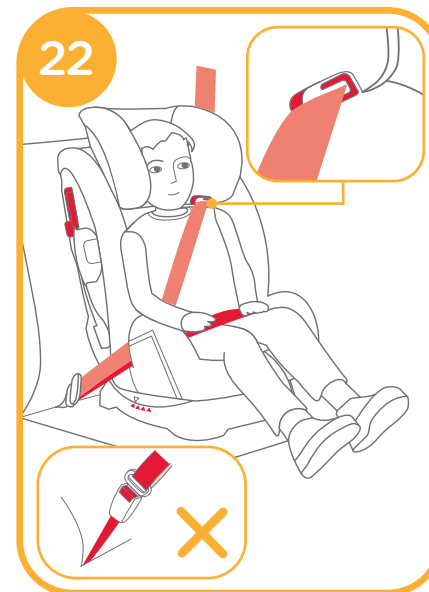

Rimozione del rivestimento imbottito

vedere le immagini 24

1. Rimuovere la cintura spartigambe.
2. Premere il pulsante rosso per sganciare la fibbia.
3. Staccare i ganci dell'imbottitura, tirare la fibbia sulla parte posteriore dell'imbottitura, quindi rimuovere l'imbottitura. 24

! Non rimuovere gli attacchi fissati alla plastica quando si rimuove il rivestimento imbottito.

! Per inserire di nuovo il rivestimento imbottito, ripetere le procedure di cui sopra in ordine inverso.

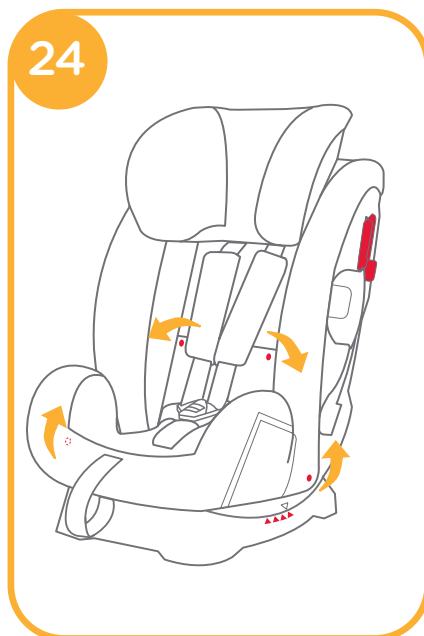

Cura e manutenzione

- ! Lavare il rivestimento imbottito con acqua fredda sotto i 30°C.
- ! Non stirare il rivestimento imbottito.
- ! Non candeggiare e non lavare a secco il rivestimento imbottito.
- ! Non usare un detergente neutro non diluito benzina o altri solventi organici per lavare il sistema di ritenuta per bambini. Potrebbero danneggiare il sistema di ritenuta per bambini.
- ! Non attorcigliare il rivestimento imbottito per asciugare con grande forza. Si potrebbero lasciare grinze sul rivestimento imbottito.
- ! Appendere il rivestimento imbottito all'ombra per asciugare.
- ! Rimuovere il sistema di ritenuta per bambini dal sedile del veicolo se non viene usato per un lungo periodo di tempo. Conservare il sistema di ritenuta per bambini all'ombra e lontano dalla portata dei bambini.



HU Gratulálunk

Ön egy kitűnő minőségű, teljes mértékben jóváhagyott biztonságos gyerekülést vásárolt. Ez a termék megfelelő 36 KG ALATTI gyerekek számára (körülbelül 12 év vagy az alatt).

Olvassa el figyelmesen a használati utasítást és kövesse a szerelési lépéseket, mert ez az EGYETLEN mód arra, hogy megvédje gyermekét komoly sérülésektől vagy haláltól egy baleset esetén és hogy kényelmet biztosítson gyermekének a termék használata közben.

Kérjük, őrizze meg a használati útmutatót a jövőbeni felhasználásra.

Kérjük hagyja jóvá

Győződjön meg, hogy a gépkocsija 3 pontos, visszahúzó biztonsági övvel van ellátva.

A biztonsági övek tervezése és hossza különböző lehet gyártótól, gyártási dátumtól és a gépkocsi típusától függően. Ez a gyerekülés csak 3 pontos visszahúzó biztonsági övvel ellátott, felsorolt gépkocsikban használható, amelyek megfelelnek az UN ECE Szabályozás No.16. sz. szabályozásának, vagy más egyenértékű szabványnak.

Ez a gyerekülés megfelel az UN ECE szabályozás 44, 04 szabványának.

Ez a gyerekülés nem megfelelő olyan gépkocsiban való használatra amely derékövekkel szerelt.

Garanciális információkért kérjük látogasson el weboldalunkra a joiebaby.com címen.

! Kérjük tartsa meg a kezelési útmutatót a hátsó huzat tároló rekeszében a jövőbeni tanulmányozásra.

Alkatrészek listája

Győződjön meg, hogy minden alkatrész rendelkezésre áll, mielőtt nekilát az összeszerelésnek. Amennyiben valamelyik alkatrész hiányzik, kérjük vegye fel a kapcsolatot a helyi kereskedővel. Az összeszereléshez nincs szükség semmilyen szerszámra.

- | | |
|--------------------------|--------------------------------------|
| 1 Fejtámasz | 9 Záró eszköz |
| 2 Üléspárna | 10 Fejtámasz állító kar |
| 3 Csatlakozás | 11 Használati utasítás tároló rekesz |
| 4 Hámszíj állító gomb | 12 Alap |
| 5 Döntés állító fogantyú | 13 Hátoldali zseb |
| 6 Láb közötti öv | 14 Ülészseb |
| 7 Vállhámszíj | |
| 8 Oldal ütés védő | |

A puha részek magukba foglalják az üléspárnát, lábak közötti párnát, fejtámaszt. Kérjük győződjön meg, hogy nincsenek hiányzó részek. Kérjük vegye fel a kapcsolatot a forgalmazóval, ha hiányzik valami.

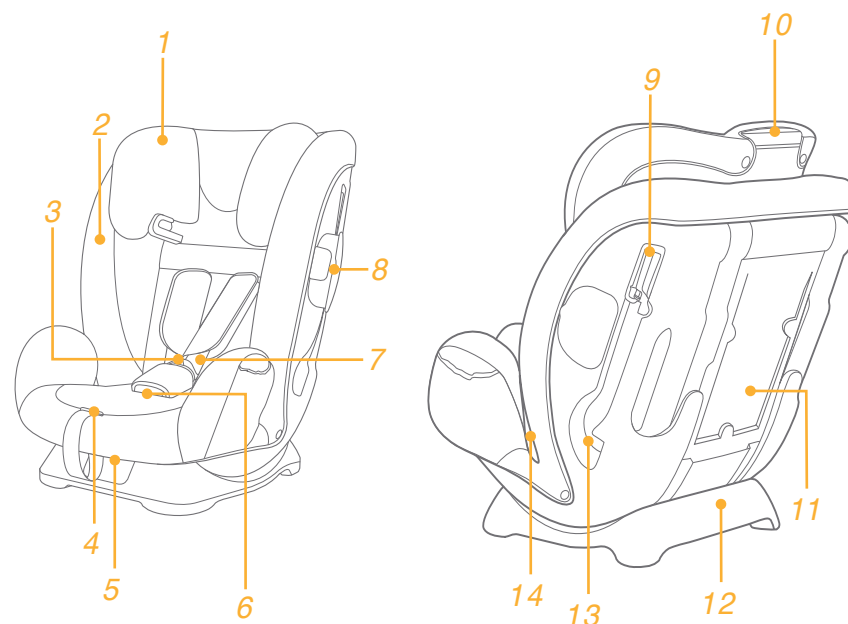

FIGYELEM

- ! **SEMMILYEN** gyerekhordozó nem biztosít teljes védelmet egy baleset esetén. Ennek ellenére ennek a gyerekhordozónak megfelelő használata csökkenti a gyerek súlyos sérülésének vagy halálának esélyét.
- ! Ez a gyerekhordozó CSAK legfennebb 36kg súlyú gyerekeknek készült (körülbelül 12 év, vagy kisebb).
- ! Bármilyen hám a gyerekülésnek meg kell legyen szorítva és nem szabad csavarodnia.
- ! NE szerelje fel vagy ne használja ezt a gyerekhordozót, mielőtt nem olvasta el és nem értette meg a kézikönyvben és a gépkocsi kézikönyvében leírt utasításokat.
- ! NE szerelje fel ezt a gyerekülést anélkül, hogy követné a jelen kézikönyv utasításait, másképp komoly sérülés vagy halálveszélynek teheti ki a gyermekét.
- ! NE végezzen semmilyen módosítást ezen a fejlett gyerekülésen és ne használja más gyártó alkatrészeivel.
- ! NE használja ezt a gyerekhordozót ha sérült, vagy részei hiányoznak.
- ! NE öltöztesse a gyermekét nagy méretű ruhába, amikor az emelőszéket előrenézően használja, mert ez megakadályozhatja, hogy megfelelően bekösse a váll hámszíjakat és a lába közötti övet.
- ! Mikor a gyerekülést előrenézően használja, a biztonsági övet helyesen kell használni és győződjön meg, hogy a csípőövet alul viseli, hogy a medencét biztosan tartsa.
- ! NE hagyja ezt a gyerekülést a gépkocsiban anélkül hogy rögzítené vagy bekötné, mert a nem rögzített gyerekülés elrepülhet és egy hirtelen kanyar, megállás vagy ütközés esetén sérülést okozhat az utasoknak. Távolítsa el, ha nem használja folyamatosan.
- ! **SOHA** ne hagyja a gyermeket felügyelet nélkül a gyerekülésben.
- ! **SOHA** ne használjon egy másodkézi gyerekülést vagy olyan gyerekülést, amelynek történetét nem ismeri, mert lehetnek olyan szerkezeti sérülései, amelyek kockáztathatják a gyermeke biztonságát.
- ! Kérjük tartsa ezt a gyerekülést távol napsütéstől, mert túlforrósodhat a gyerek bőre számára.
- ! **SOHA** ne használjon kötelet vagy más helyettesítőt a gépkocsi öve helyett, amennyiben károsult a gyerekülés
- ! NE használja a gyerekülést rendes széknek, mert feldőlhet és megsérülhet a gyerek.

- ! NE használja ezt a gyerekülést a puha belső nélkül.
- ! A puha belsőket nem szabad mással kicserélni, mint a gyártó által ajánlottal, mert a puha belső a gyerekszék szerves része.
- ! NE tegyen mást a gyerekülésbe, mint a javasolt párnákat.
- ! NE hordozza a gyerekülést ha benne van a gyerek.
- ! NE hagyjon tárgyakat a gépkocsiban anélkül hogy rögzítené vagy bekötné, mert ezek egy hirtelen kanyar, megállás vagy ütközés esetén sérülést okozhat az utasoknak.
- ! Ne hagyja hogy a gyerekülés hámjai vagy csatjai becsípődjenek a gépkocsi üléséhez vagy ajtójához.
- ! NE használja tovább a gyerekülést, ha bármilyen balesetet szenvedett. Azonnal cserélje ki, mert lehetnek láthatatlan szerkezeti sérülései az ütközés miatt.
- ! Amennyiben hosszú ideig nem használja a gyerekülést, kérjük vegye ki a gépkocsiból.
- ! A fulladás elkerülése érdekében távolítsa el a műanyag zacskókat és csomagoló anyagokat mielőtt a terméket használná. A műanyag zacskót és a csomagoló anyagokat ezután a csecsemőktől és gyerekektől távol kell tartani.
- ! Kérje ki a forgalmazó tanácsát, ami a karbantartást, javítást és alkatrész cseréjét illeti.
- ! NE használjon más teherbíró érintkezési pontokat, mint amelyeket az útmutatások leírnak és jelezve vannak a gyerekülésen.
- ! NE szerelje a gyerekülést az alábbi helyzetekben:
 1. Gépkocsi ülés 2 pontos biztonsági övvel.
 2. Gépkocsi ülés amely oldalra vagy hátra néz a menetirányhoz képest.
 3. Gépkocsi ülés amelyik szerelés közben instabil.
- ! Kérjük ne használja ezt a gyerekülést ha a gyerekülés számottevő magasságról leesett, számottevő sebességgel csapódott a földhöz, vagy látható sérülések vannak rajta. Nem vagyunk felelősek a gyerekülés cseréjéért ha ilyen nem normális körülmények között megsérült. Egy új gyerekülést kell vásároljon ha az előbb említett események közül bármelyik előfordul.

Sürgősség





Sürgősség vagy baleset esetén a legfontosabb, hogy a gyermeknek viselje gondját azonnali elsősegéllyel vagy orvosi kezeléssel.

Termékinformáció

1. Ez egy „Univerzális” gyerekülés Rendelkezik az UN ECE szabályozás 44, 04 sorozatával általános használatra járművekben és talál a legtöbb, de nem minden autóba.
2. A helyes beszerelés akkor lehetséges, ha a gépkocsi gyártója a kézikönyvben kijelentette, hogy a gépkocsiban lehetséges „Univerzális” gyerekülést beszerelni ennek a korcsoportnak.
3. Ez a gyerekülés „Univerzális” osztályozású több szigorú feltétel szerint, mint az előző modellek, amelyeken ez az osztályozás nincs meg.
4. Amennyiben kétsége lenne, tanácskozzon a gyerekülés eladójával.

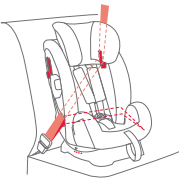
Termék	Gyerekülés
Modell	C1209
Megfelelő	9 – 36kg közötti (körülbelül 9 hónap – 12 év) gyerekeknek
Súlycsoport	1/2/3 csoport
Anyag	Műanyag, fém, szövet
Szabványszám	Szabvány fenntartott

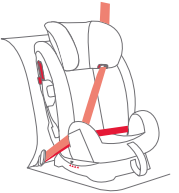
Válassza ki a szerelési módot

Gyerek súlya	Szerelési mód	Szerelési ábra	Referencia életkor	Üléshelyzet
9-18 kg	Kisgyerek mód		Körülbelül 9 hónap - 4 év	1-4 pozíció 
15-36 kg	Emelőszékek mód		Körülbelül 3 év - 12 év	1-4 pozíció 

Használja az oldalsó ütésvédőt

lásd a képeket **1**

! Az oldalsó ütésvédőt ki kell nyitni, hogy a gyermeket jobban védje. A gépkocsi ajtajával ellentétes oldalon levő oldalsó ütésvédő becsukható, nagyobb ülés helyzet biztosítva ezzel.

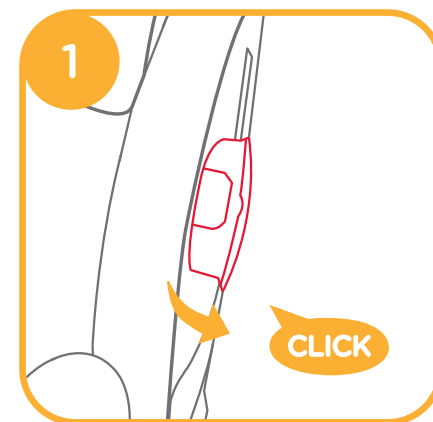

Dőlés állítás

lásd a képeket ② - ③

Nyomja meg a dőlésállító fogantyút és állítsa a gyerekülést a megfelelő helyzetbe. ②

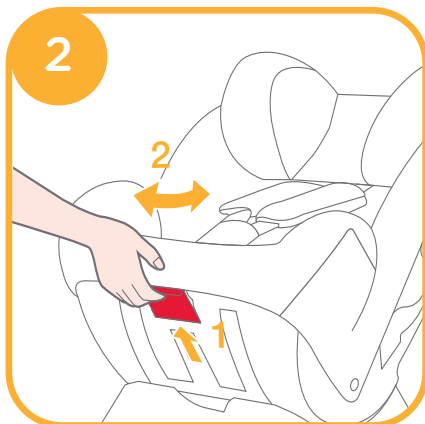

Négy döntési helyzet van amint látszik ③

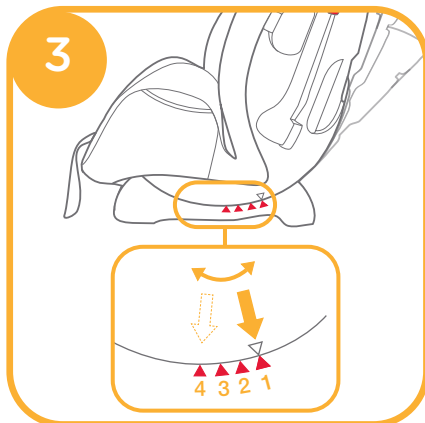

Magasság állítás

fejtámasznak és vállhámcsíjnak

lásd a képeket ④ - ⑤

Kérjük állítsa be a fejtámaszt és a vállhámcsíjat a helyes magasságba a gyerek magasságának megfelelően.

! Amikor a belső hámrendszert használja kisgyerek módban, a vállhámcsíj nyílások a gyerek válla fölött vagy legfeljebb egy vonalban kell legyenek.

④ -1

! Amikor emelőszék módban használja, a vállhámcsíj nyílások a gyerek válla fölött vagy legfeljebb egy vonalban kell legyenek. ④ -2

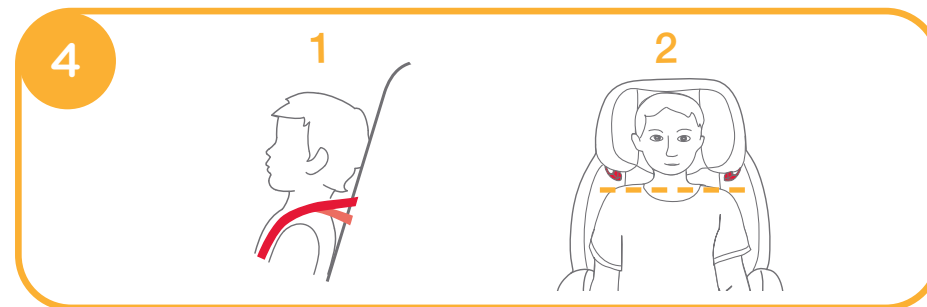

Szorítsa meg a fejtámasz állító fogantyút és közben húzza fel vagy nyomja le a fejtámaszt amíg a 9 pozíció egyikébe bekattan.

A fejtámasz pozíciók itt láthatók ⑤

! Az oldalsó szárnyak kinyílhatnak, amíg a fejtámasz a 5. pozícióban, vagy bármilyen magasabb pozícióban van.

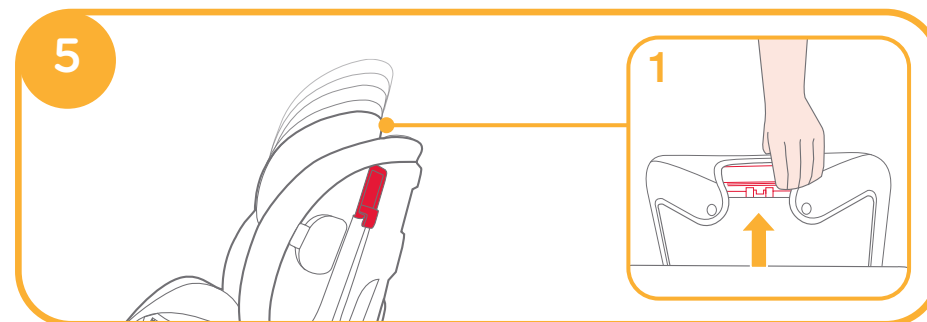

Szerelési útmutatók

lásd a képeket 6 - 8

Nem engedélyezett 2 pontos biztonsági övvel használni a gyerekülést.

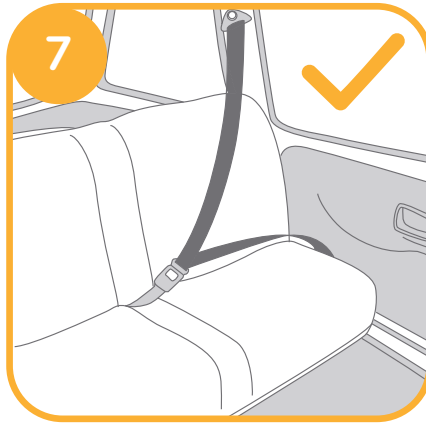
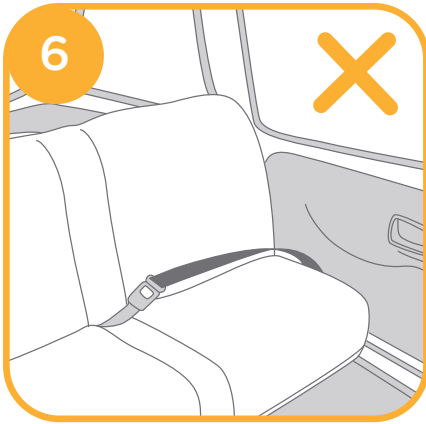

Kisgyerek mód

(9-18 kg/ kb 9 hónap - 4 év közötti gyerekek számára)

lásd a képeket 9 - 17

! Kérjük szerelje a gyerekülést a gépkocsi ülésébe, ezután helyezze bele a gyereket.

i. Szerelés

! Állítsa a vállhámcszíjakat a megfelelő magasságba mielőtt a gyerekülést felszereli.

! Amikor a biztonsági övet szereli és állítja, győződjön meg, hogy a biztonsági vállöv és csípőöv nincs megcsavarodva és nem akadályozza az öv megfelelő működését.

1. Fűzze a gépkocsi váll övét a hátsó váll-öv nyílásba a szék keretének hátoldalán. 9



2. Tegye az öv nyelvét a csat anyá végébe. 10

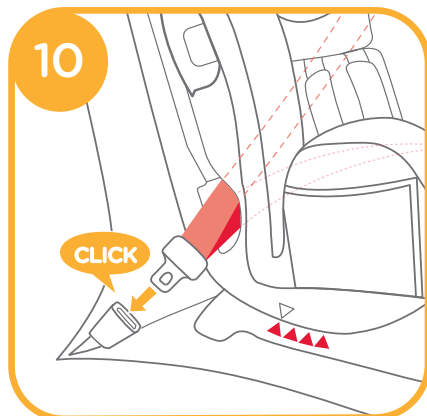

3. Nyissa ki a záróeszközt és helyezze bele a biztonsági öv csípőöv részét. 11

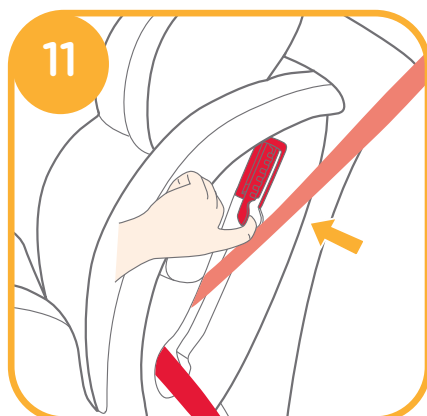

4. Miközben a gyerekülést nyomja a gépkocsi ülésébe, húzza a gépkocsi vállövet, hogy szorosan és biztosan rögzítse a gyerekülést. 12

! A gyerekülés nem használható ha a gépkocsi biztonsági övének csatja (anya) túl hosszú ahhoz hogy a gyerekülést biztonságosan rögzítse.

! Kérjük ellenőrizze a helyes beszerelést, megmozgatva a gyerekülést előre és hátra.

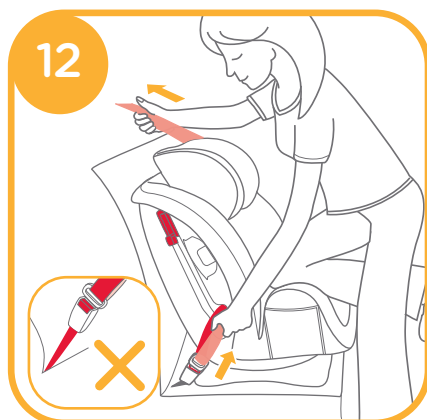

A helyesen beszerelt ülés (biztonsági öv útja) látszik az ábrán 13

! A gépkocsi vállöve átfut a záróeszközön, amint az ábrán 13-1

! A gépkocsi csípőöve átfut az ülés nyílásain, amint az ábrán 13-2

! A gépkocsi csatjának nyelve helyesen van becsatolva az anyába, amint az ábrán látható 13-3

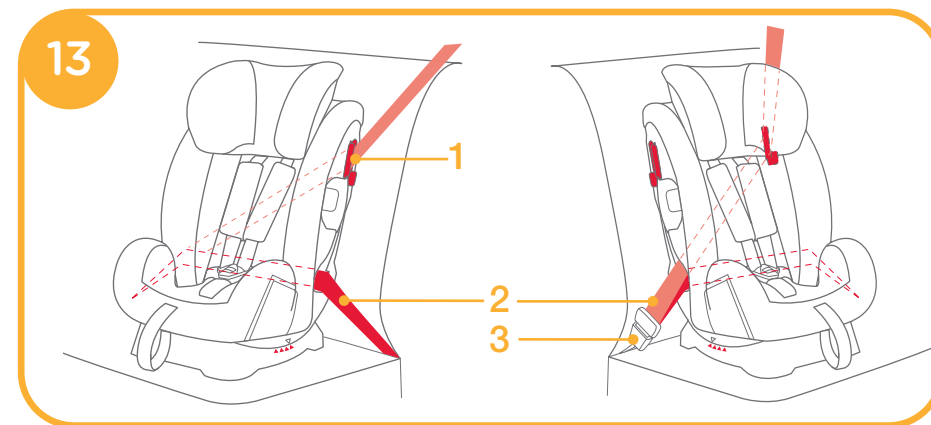

ii. A gyerek rögzítése a gyerekülésben.

1. Miközben nyomva tartja a hámszíj állítógombját húzza ki a gyerekülés váll hámszíját teljesen. 14

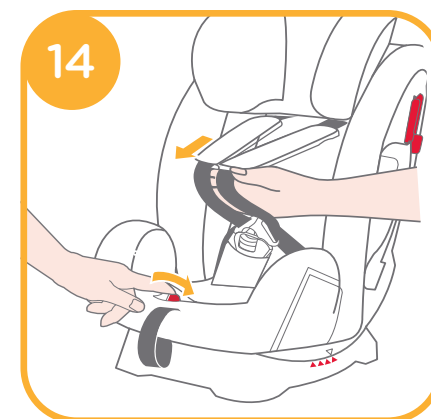

2. A csat kiengedéséhez nyomja meg a piros gombot. 15

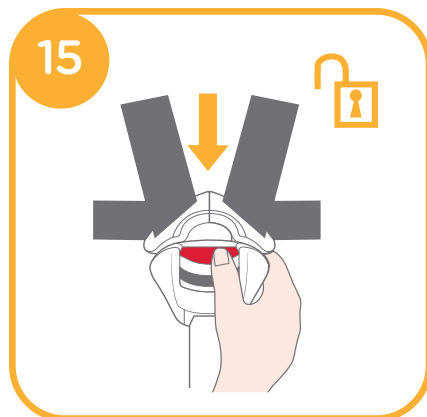

3. Helyezze a gyereket a gyerekülésbe és zárja be a csatot. 16

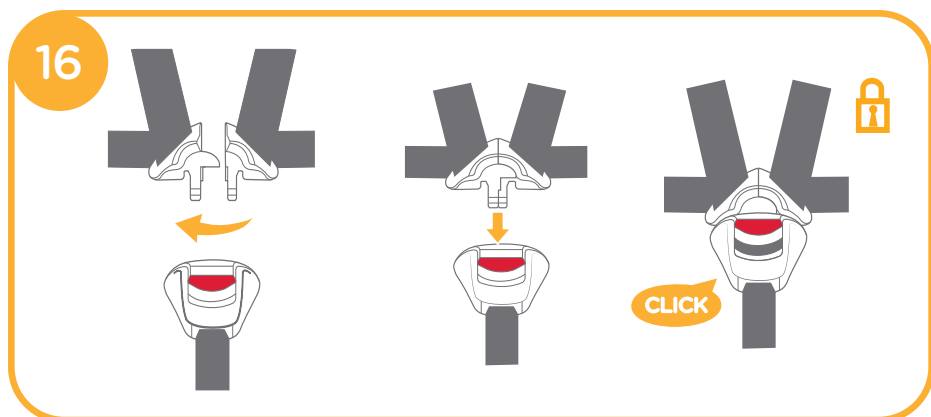

4. Húzza le az állító hálót és állítsa a megfelelő hosszra, hogy a gyerek biztonságban legyen. 17

! Miután a gyereket elhelyezte, ellenőrizze hogy a vállhámcsíjak megfelelő magasságban vannak.

! Győződjön meg, hogy a vállövek szorosan állnak a gyerek vállán (nincs hurok az övön).



Emelőszék mód

(15-36kg közötti gyerekek / 3-12 év)

lásd a képeket 18 - 23

i. Szerelés

! Használja csak a gépkocsi biztonsági övét amikor a gyerekülést emelőszék módban használja, ne használja a belső hámszíjrendszert. Kérjük tárolja a vállpántokat, csatokat és csatnyelveket a tároló rekeszekben 20.

! Kérjük állítson a vállpántokon a megfelelő hosszúságra mielőtt tárolja a vállpántokat és csatokat a tároló rekeszekben.

! Kérjük állítsa a gyerekülést a megfelelő szögbe. Szögjelzés: A felső és a piros háromszögek egy vonalban.

! Amikor a biztonsági övet szereli és állítja, győződjön meg, hogy a biztonsági vállöv és csípőöv nincs megcsavarodva és nem akadályozza az öv megfelelő működését.

1. A csat kiengedéséhez nyomja meg a piros gombot. 18

2. Távolítsa el a lábak közötti szíjat. 19

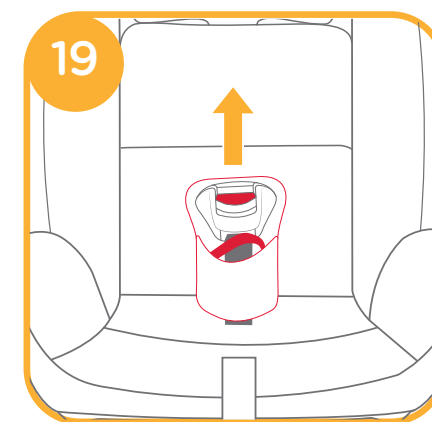
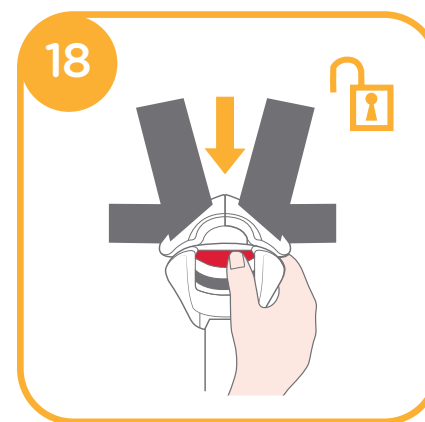

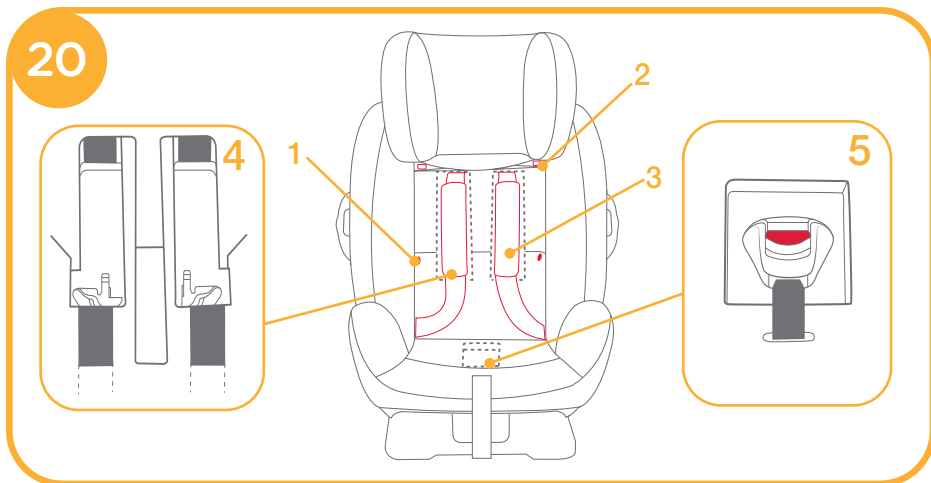

3. Távolítsa el a gombokat és a horog és hurokfesztőket. 20 -1 & 20 -2
4. Emelje fel a felső szárnyát az ülés padnak és húzza előre az alsó szárnyat és tárolja a vállhámokat a tárolórekeszekben. 20 -3
5. Húzza a csatot át az ülés párná hátoldalára és tárolja a csatot és a csat nyelveit a tároló rekeszben. 20 -4 & 20 -5

6. Tegye vissza a csatokat horgokat és hurkokat hogy visszaszeresse az ülés párnát. A betakart ülés párná az ábrán látható 21



ii. A gyerek rögzítése a gyerekülésben.

1. Miután a gyermeket a gyerekülésbe helyezte, ellenőrizze hogy a vállhám szíj-vezetők megfelelő magasságban vannak.

2. Helyezze a vállszíjat a vállszíjvezetőn keresztül, fűzze át a csípőövet a szék nyílásain. Húzza szorosra az övet és húzza meg a gépkocsi övét, hogy megszorítsa. 22

! A vállöv a vállszíjvezetőn kell áthaladjon, ahogy az ábra mutatja 23-1.

! A csípőszíj az ülés nyílásain kell átmenjen.

! A gyerekülés nem használható ha a gépkocsi biztonsági övének csatja (anya) túl hosszú ahhoz hogy a gyerekülést biztonságosan rögzítse.

! Soha ne használjon csak csípőövet a gyerek biztosítására.

! Ne használja a vállszíjat ha laza vagy ha a gyerek karja alatt van.

! Ne használja a vállszíjat a gyerek háta mögött.

! Ne engedje a gyereknek hogy lecsússzon a gyerekülésben, ez megfojtáshoz vezethet.

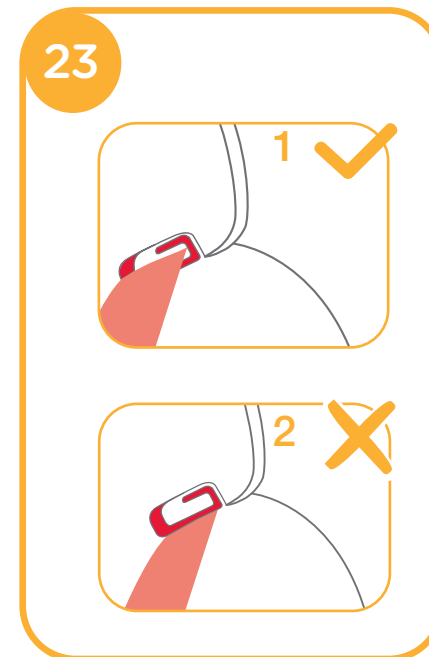
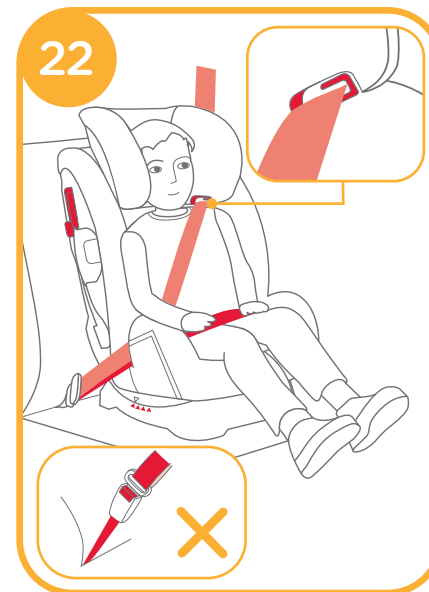

A puha belsők eltávolítása

lásd a képeket ²⁴

1. Távolítsa el a lábak közötti szíjat.
2. A csat kiengedéséhez nyomja meg a piros gombot.
3. Távolítsa el a gombokat az ülés párnáról, húzza meg a csatot az ülés párna hátoldalán és távolítsa el az ülés párnát. ²⁴

! A puha belsők eltávolításakor ne távolítson el semmilyen csatlakozót ami a műanyaghoz van csatolva.

! A puha belsők újbóli felszereléséhez kérjük ismétlje meg a lépéseket fordított sorrendben.



Tisztítás és karbantartás

- ! Kérjük mossa a puha belsőt hideg vízzel 30°C alatt.
- ! Ne vasalja a puha belsőt.
- ! Ne fehéritse vagy ne tisztítsa a puha belsőt.
- ! Ne használjon hígítás nélküli semleges mosószereket benzint vagy más szerves oldószert a gyerekülés mosására. Ezek károsíthatják a gyerekülést.
- ! Szárításhoz ne csavarja nagy erővel a puha belsőt. Ráncok maradhatnak a puha belsőkön.
- ! Kérjük akassza fel száradni a puha belsőt az árnyékba.
- ! Amennyiben hosszú ideig nem használja a gyerekülést, kérjük vegye ki a gépkocsiból. Tegye a gyerekülést árnyékba és ahol a gyermek nem érheti el.





Allison GmbH
Adam-Opel-Straße 21 67227
Frankenthal

bring the kids™

Share the joy at www.joiebaby.com

IM-000349C