

Joie™

ECE R44.04: Group 0+ /1(0-18kg)

spin 360™ child restraint

- GB Instruction Manual
- FR Manuel d'utilisateur



ECE R44.04: A,C,D
ECE R44.04: ISOFIX

GB Welcome to Joie™

Congratulations on becoming part of the Joie family! We are so excited to be part of your journey with your little one. While traveling with the Joie spin 360™ child restraint you are using a high quality, fully certified safety Group 0+/1 child restraint. Please carefully read this manual and follow each step to ensure a comfortable ride and best protection for your child.

If vehicle is equipped with ISOFIX, the vehicle lower anchor points may be visible at the vehicle seat crease. See your vehicle owner's manual for exact locations, anchor identification, and requirements for use.

To use this child restraint with the ISOFIX connections according to the UN ECE R44.04 Regulation, the child should weigh under 18kg (approximately 4 years old or under).

Base

Please read all the instructions in this manual before installing and using the product.

**! IMPORTANT: KEEP FOR FUTURE REFERENCE.
PLEASE READ CAREFULLY.**

Please keep the instruction manual in the storage compartment at the bottom of the base as right figure.

For warranty information, please visit our website at joiebaby.com

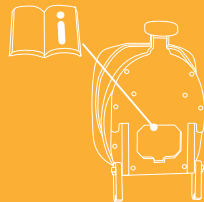

Parts List

Please make sure there are no missing parts. Please contact the retailer if anything is missing.

- | | | | |
|----------|----------------------------|-----------|-------------------------------|
| Fig. 1.1 | Head Support | Fig. 1.9 | Rotating Button |
| Fig. 1.2 | Seat Pad | Fig. 1.10 | Shoulder Strap |
| Fig. 1.3 | Buckle | Fig. 1.11 | Infant Insert |
| Fig. 1.4 | Adjustment Webbing | Fig. 1.12 | Head Support Adjustment Lever |
| Fig. 1.5 | Recline Adjustment Button | Fig. 1.13 | ISOFIX Connector |
| Fig. 1.6 | Load Leg | Fig. 1.14 | ISOFIX Adjuster Button |
| Fig. 1.7 | Load Leg Indicator | Fig. 1.15 | ISOFIX Guides |
| Fig. 1.8 | Load Leg Adjustment Button | | |

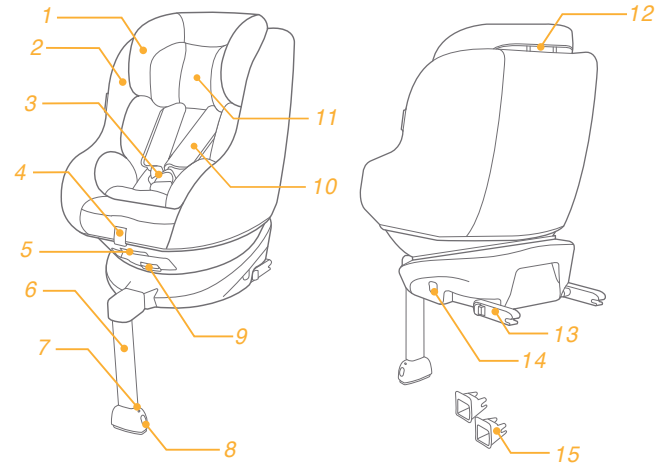

WARNING

- ! NO child restraint can guarantee full protection from injury in an accident. However, proper use of this child restraint will reduce the risk of serious injury or death to your child.
- ! The child should weight under 18kg (approximately 4 years old or under).
- ! Make sure that the straps holding the restraint to the vehicle should be tight and any straps restraining the child should be adjusted to the child's body. Check to make sure that the straps are not twisted.
- ! DO NOT use forward facing mode before the child's weight exceeds 9kg. Keep your child rearward facing as long as possible as rearward facing is the safest position.
- ! DO NOT install or use this child restraint without following the instructions and warnings in this manual or you may put your child at serious risk of injury or death.
- ! DO NOT make any modifications to this child restraint or use it along with component parts from other manufacturers.
- ! DO NOT use this child restraint if it is damaged or has missing parts.

WARNING

- ! DO NOT have your child in swaddled clothes when using this child restraint in rear facing or forward facing mode, because this may prevent your child from being properly and securely fastened by the shoulder harnesses and the harnesses between thighs.
- ! When using this child restraint in rear facing or forward facing mode, the harness must be used correctly, and make sure the lap belt is not above the child's pelvis portion.
- ! DO NOT leave this child restraint unsecured in your vehicle because an unsecured child restraint can be thrown around and may injure occupants in a sharp turn, sudden stop, or collision. Remove it if not in regular use.
- ! NEVER leave your child unattended with this child restraint.
- ! Please do not use this child restraint if the child restraint has dropped from a significant height, hit the ground at a considerable speed, or has visible signs of damage. We are not responsible to replace if the child restraint has been damaged under these abnormal conditions. A new child restraint will need to be purchased when any of the aforementioned conditions occurs.

WARNING

- ! NEVER install this child restraint on any vehicle seat equipped with safety airbags when used in rear facing mode.
- ! NEVER use a second-hand child restraint or a child restraint whose history you do not know because they may have structural damage that endangers your child's safety.
- ! Please keep this child restraint away from sunlight, otherwise it may be too hot for the child's skin.
- ! DO NOT use this child restraint as a regular chair as it tends to fall down and could injure the child.
- ! DO NOT use this child restraint without the soft goods.
- ! The soft goods should not be replaced with any besides the ones recommended by the manufacturer, because the soft goods constitute an integral part of the child restraint performance.
- ! DO NOT put anything other than the recommended soft goods in this child restraint.

WARNING

- ! DO NOT put unsecured items in the vehicle because they can be thrown around and may injure occupants in a sharp turn, sudden stop, or collision.
- ! Do not place other items on top of the child restraint if it is in the car boot to prevent damage.
- ! Do not allow the child restraint harness or buckles to become trapped or caught in the vehicle seat or door.
- ! DO NOT continue to use this child restraint after it has suffered any violent crash. Replace immediately as there may be invisible structural damage from the crash.
- ! Remove this child restraint from the vehicle seat when it is not in use for a long period of time.
- ! To avoid suffocation, remove plastic bag and packaging materials before using this product. The plastic bag and packaging materials should then be kept away from babies and children.
- ! Consult the retailer for issues concerning maintenance, repair and part replacement.

WARNING

- ! Do not place any objects in the load leg area in front of your base.
- ! DO NOT carry this child restraint with a child in it.
- ! Frequently check the ISOFIX guides for dirt and clean them if necessary. Reliability can be effected by ingress of dirt, dust, food particles etc.
- ! DO NOT use any load bearing contact points other than those described in the instructions and marked on the child restraint.
- ! Correct Installation is only permitted by use of the ISOFIX connectors.
- ! DO NOT install this child restraint under the following conditions:
 1. Vehicle seats with lap belt or 3-point-belt.
 2. Vehicle seats facing sideways or rearward with respect to the running direction of the vehicle.
 3. Vehicle seats movable during installation.

Emergency

In case of emergency or accidents, it is most important to have your child taken care of with first aid and medical treatment immediately.

Product Information

1. According to the UN ECE R44.04 Regulation, the child restraint with Base is a Semi-Universal ISOFIX Class A,C,D Child Restraint.
2. If in doubt, please consult the child restraint manufacturer or the retailer.

For Installation with ISOFIX System

This is an ISOFIX CHILD RESTRAINT SYSTEM. It is approved to UN ECE regulation 44, 04 series of amendments for general use in vehicles fitted with ISOFIX anchorages systems.

It will fit vehicles with positions approved as ISOFIX positions (as detailed in the vehicle handbook), depending on the category of the child restraint and of the fixture. If in doubt, consult either the infant child restraint manufacturer or vehicle manufacturer.

The ISOFIX size class for which this device is intended is A,C,D.

Suitable for	Child weighing under 18kg
Mass Group	Group 0+/1
Materials	Plastics, metal, fabrics
Patent No.	Patents pending

Concerns on Installation

see images 1 - 2

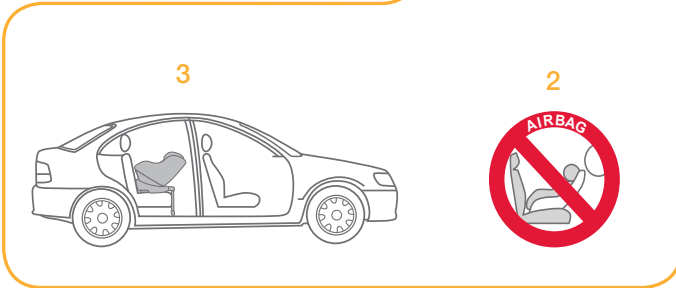
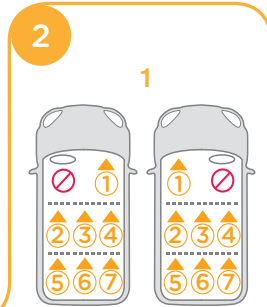
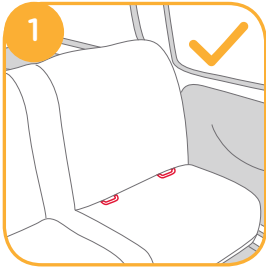

Choose the Installation Mode

	Child's Weight	Installation Mode	Installation	Reference Age	Recline Position
ECE R44.04	<18kg	Rear facing mode		Approx birth to 4 years	Position 1-5
	9-18kg	Forward facing mode		Approx 1 year to 4 years	Position 1-5

Installing the Base

see images 3 - 12

! After placing the base on the vehicle seat, pull the load leg downward to floor.

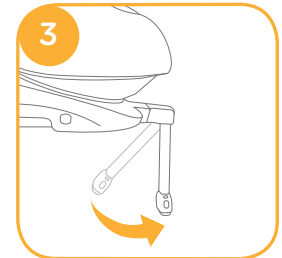

! Insert ISOFIX guides to assist with installation. 4 -1

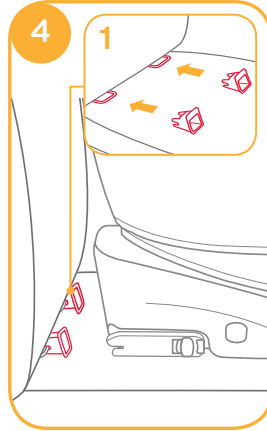

! There are 10 adjustable positions for ISOFIX. Press the ISOFIX adjuster button to extend the ISOFIX. 5

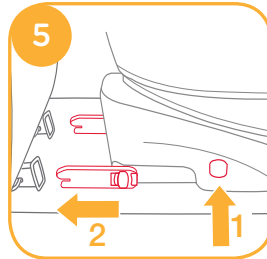

! Make sure that both ISOFIX connectors are securely attached to their ISOFIX anchor points. The colors of the indicators on both ISOFIX connectors should be completely green. 6 -1

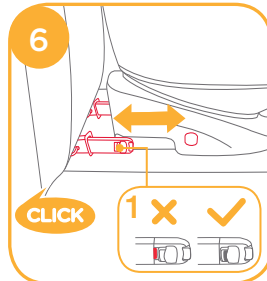

! If a tighter install or increased cabin space is required, then press the ISOFIX adjuster button 5 -1 and push to adjust. 6

! After attaching the ISOFIX, pull the load leg downward to floor. When the load leg indicator shows green, the load leg is installed correctly.

! Squeeze the load leg releasing button, then adjust the load leg length. 7

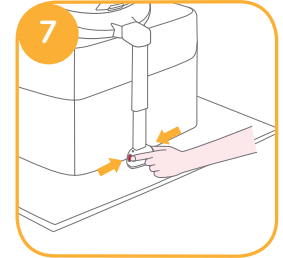

! The load leg has 14 positions. When the load leg indicator shows red this means the load leg is in the wrong position. 8

! Make sure the load leg is in full contact with the vehicle floor pan. Red means it is installed incorrectly. 8

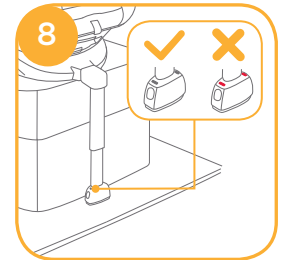

! Check to make sure the base is securely installed by pulling on both ISOFIX connectors.

! The ISOFIX connectors must be attached and locked onto the ISOFIX anchor points. 9 -1

! The load leg must be installed correctly with green indicator. 9 -2

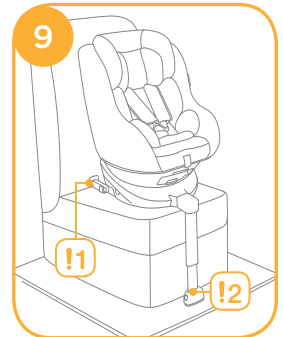

Please refer to rear facing mode and recline positions mode in section to use the child restraint.

Removing the base

To remove from the vehicle press the ISOFIX adjuster button **10** -1 and pull the base back from the seat.

10 -2

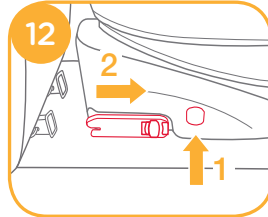
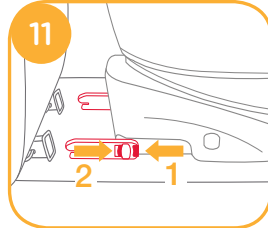
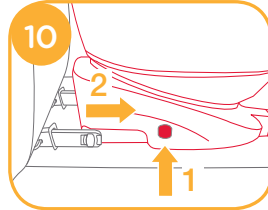

Then press and release the connectors from the vehicle's ISOFIX. **11**

Transit to prevent damage during. Press the ISOFIX adjuster button **12** -1 and fold the connector completely. **12** -2

Recline Adjustment

see images **13** - **14**

Squeeze the recline adjustment button **13**, to adjust the child restraint to the proper position. The recline angles are shown as **14**

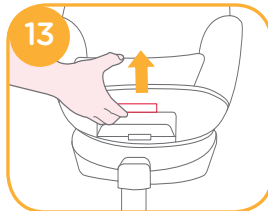

Please recheck the load leg position after reclining.

There are 5 recline positions for rear facing mode and 5 recline positions for forward facing mode.



Height Adjustment for Head Support and Shoulder Harnesses

see images **15** - **17**

1. Please adjust the head support and check if the shoulder harnesses are at the correct height according to **15**
 - ! When used rear facing, the shoulder harness height must be even with child's shoulders. **15**
 - ! When used forward facing, the shoulder harness height must be even with child's shoulders. **15**



- Squeeze the head support adjustment lever **16**, meanwhile pull up or push down on the head support until it snaps into one of the 6 positions. The head support positions are shown as **17**.

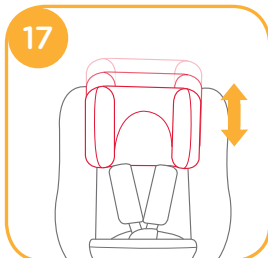
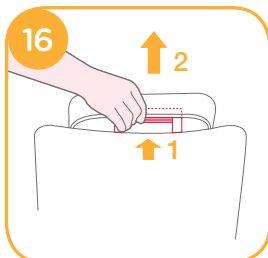

- Press the rotating button to rotate for easier side loading/unloading of the child, then rotate back to desired direction. **19 & 21**

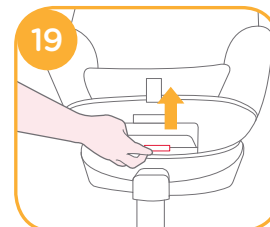

- If a tighter install or increased cabin space is required, then press the ISOFIX adjuster button **20 -1** and push to adjust. **20 -2**

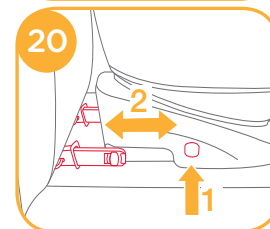

- ! The ISOFIX connectors must be attached and locked onto the ISOFIX anchor points. **21 -1**

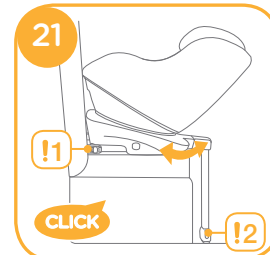

- ! The load leg must be installed correctly with green indicator. **21 -2**



Securing Child

After the child is placed into the seat, check whether the Shoulder Harness Straps are at proper height.

- Press the webbing adjustment button, while pulling out the shoulder harnesses to the proper length. **22**

Using in the Rear Facing Mode (Rearward Facing Mode/for Child under 18kg /infant - 4 years old)

see images **3 - 9**

- ! Please install the child restraint on the rear vehicle seat, and then put the child in the child restraint.

see images **18 - 27**

- Press the ISOFIX adjuster button **18 -1** and pull the base back from the vehicle seat.

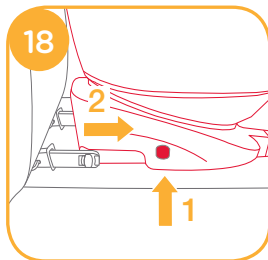

2. Unlock the buckle of the harnesses by pressing the red button. 23

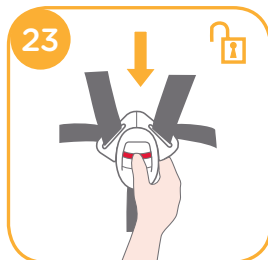

3. Fix the buckles on the both sides of seat to make placing the child in rear facing mode more convenient. 24

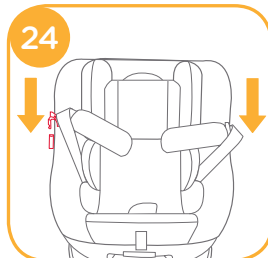

4. Use Infant insert is for children's protection. 25

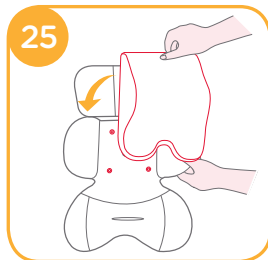

Remove the head support portion of the infant insert when the child's head no longer fits comfortably.

Remove the body portion of the infant insert when the infant's shoulders no longer fit comfortably.

We recommend using the full infant insert while the baby is 0-6 months or until they outgrow the insert. The infant insert increases side impact protection.

1 Remove the infant insert cushion by detaching the snaps to allow more space when the infant does not fit comfortably. The cushion can be used separately without being attached to the insert to bolster the infant's back for more comfort.

2

5. Place the child into the child restraint and pass both arms through the harnesses.

! After the child is seated, recheck whether the shoulder harnesses are at the proper height.

6. Engage the buckle. Please refer to 26

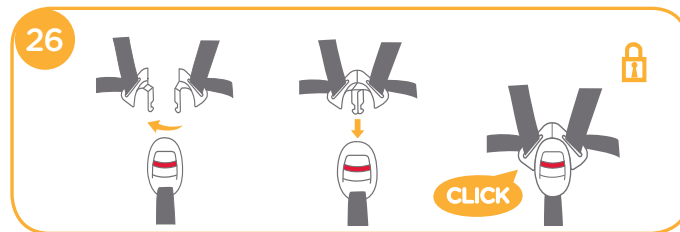

7. Pull down the adjustment webbing and adjust it to the proper length to make sure your child is properly secured. **27**

! Make sure the space between the child and the Shoulder Harness Straps is about the thickness of one hand.

8. If steps **22&23&24** are taken when arriving at your destination whilst removing the child, then the harness will be positioned so that it is out of the way and ready for loading upon your return to the vehicle.



Using in the Forward Facing Mode (Forward Facing Mode/for Child between 9-18kg / 1 -4 years old)

see images **3 - 9**

! Please install the child restraint on the vehicle seat, and then put the child in the child restraint.

see images **28 - 35**

1. Press the ISOFIX adjuster button **28 -1** and pull the base back from the vehicle seat. **28 -2**

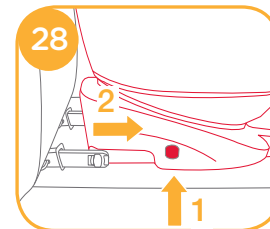

2. Press the rotating button to rotate for easier side loading/unloading of the child, then rotate forwards to desired direction. **29&31**

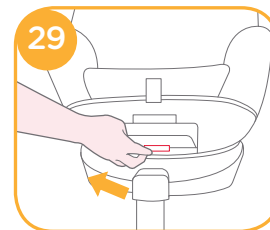

3. If a tighter install or increased cabin space is required, then press the ISOFIX adjuster button **30 -1** and push to adjust. **30 -2**

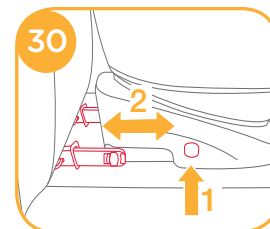

! The ISOFIX connectors must be attached and locked onto the ISOFIX anchor points. **31 -1**

! The load leg must be installed correctly with green indicator. **31 -2**



Securing Child

After the child is placed into the seat, check whether the Shoulder Harness Straps are at proper height.

1. Press the webbing adjustment button, while pulling out the shoulder harnesses to the proper length. ³²
2. Unlock the buckle of the harnesses by pressing the red button. ³³
3. Fix the buckles on the both sides of seat to make placing the child in forward facing mode more convenient. ³⁴
4. When installing the child restraint in the forward facing mode, do not use the infant insert.
5. Place the child into the child restraint and pass both arms through the harnesses. Engage the buckle.

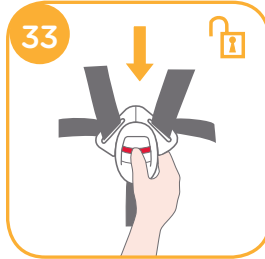

! After the child is seated, recheck whether the shoulder harnesses are at the proper height.

6. Pull down the adjustment webbing and adjust it to the proper length to make sure your child is properly secured. ³⁵
- ! Make sure the space between the child and the Shoulder Harness Straps is about the thickness of one hand.
7. If steps ³² & ³³ & ³⁴ are taken when arriving at your destination whilst removing the child, then the harness will be positioned so that it is out of the way and ready for loading upon your return to the vehicle.



Detach Soft Goods

see images ³⁶ - ⁴³

Press the red button to disengage the buckle. ³⁶

Follow steps ³⁷ - ⁴³ to detach soft goods.

To re-attach the soft goods please repeat the above steps in the reverse step.

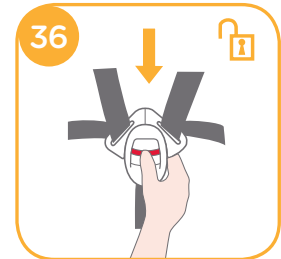

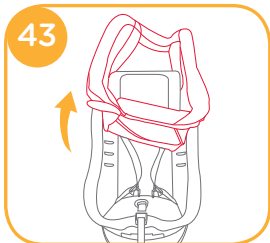
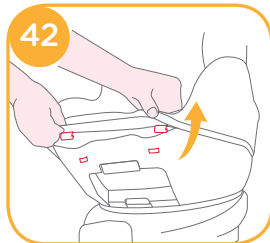
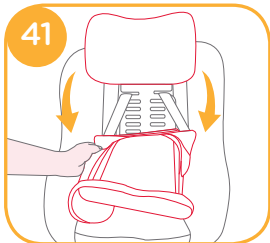
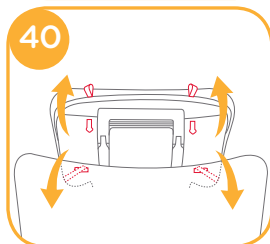
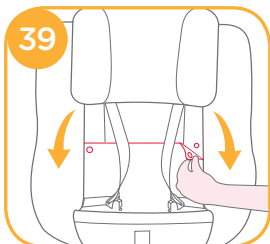
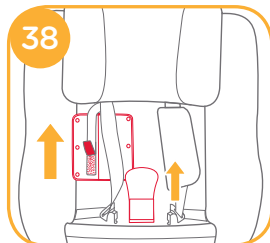
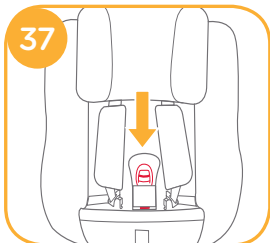

Care and Maintenance

- ! After removing the wedge from the insert, please store it somewhere that the child cannot access it.
- ! Please wash the seat cover and inner padding with cold water under 30°C.
- ! Do not iron the soft goods.
- ! Do not bleach or dry clean the soft goods.
- ! Do not use undiluted detergents, gasoline or other organic solvent to wash the child restraint or base. It may cause damage to the child restraint.
- ! Do not wring out the seat cover and inner padding to dry. It may leave the seat cover and inner padding with wrinkles.
- ! Please hang dry the seat cover and inner padding in the shade.
- ! Please remove the child restraint and base from the vehicle seat if not in use for a long period of time. Put the child restraint in a cool, dry place where your child cannot access it.
- ! Do not tamper with the harness connectors during cleaning.



FR Joie™ vous souhaite la bienvenue

Félicitations pour votre arrivée dans la famille Joie! Nous sommes très heureux de pouvoir faire partie de votre voyage avec votre petit. En voyageant avec un siège de bébé à ancrage Joie spin 360™, vous utilisez un siège haute qualité de groupe 0+/1, à sécurité entièrement certifiée. Veuillez lire ce manuel attentivement et suivre chaque étape pour assurer un trajet confortable et la meilleure protection possible pour votre enfant.

Si le véhicule est équipé d'ISOFIX, les points d'ancrage inférieurs du véhicule peuvent être visibles au niveau du pli de siège de véhicule. Consultez le manuel du propriétaire de votre véhicule pour les emplacements exacts, l'identification des points d'ancrage, et les conditions d'utilisation.

Pour utiliser ce siège de bébé avec les connexions ISOFIX conformément à la réglementation UN ECE R44.04, l'enfant doit peser moins de 18 kg (environ 4 ans ou moins).

Base

Veuillez lire toutes les instructions de ce manuel avant d'installer et d'utiliser le produit.

! IMPORTANT : À CONSERVER POUR RÉFÉRENCE FUTURE. VEUILLEZ LIRE ATTENTIVEMENT.

Veuillez conserver le manuel d'instructions dans le compartiment de stockage en bas de la base, comme sur l'illustration à droite.

Pour plus d'informations sur le service de garantie, veuillez consulter notre site Web à l'adresse suivante : www.joiebaby.com

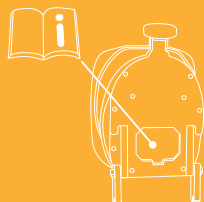

Liste des pièces

Veuillez vous assurer qu'aucune pièce ne manque. Veuillez contacter le revendeur en cas de pièces manquantes.

Fig. 1.1 Support de tête

Fig. 1.2 Coussin du siège

Fig. 1.3 Boucle

Fig. 1.4 Toile d'ajustement

Fig. 1.5 Bouton d'ajustement de l'inclinaison

Fig. 1.6 Piètement de charge

Fig. 1.7 Indicateur de piètement de charge

Fig. 1.8 Bouton d'ajustement du piètement de charge

Fig. 1.9 Bouton de rotation

Fig. 1.10 Sangle pour épaules

Fig. 1.11 Support pour bébé

Fig. 1.12 Levier d'ajustement du support pour tête

Fig. 1.13 Connecteur ISOFIX

Fig. 1.14 Bouton ajusteur ISOFIX

Fig. 1.15 Guides ISOFIX

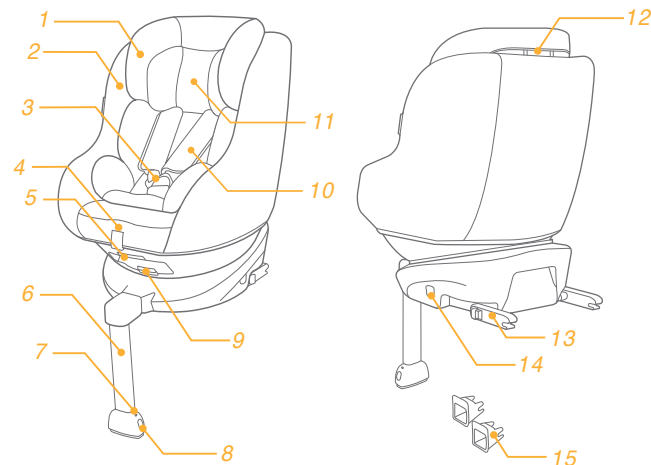

AVERTISSEMENT

- ! AUCUN siège de bébé ne peut garantir une protection complète contre les blessures en cas d'accident. Cependant, une bonne utilisation de ce siège de bébé réduira les risques de blessures sérieuses ou de mort pour votre enfant.
- ! L'enfant doit peser moins de 18 kg (environ 4 ans ou moins).
- ! Ne laissez PAS les sangles du siège de bébé se tordre, elles doivent rester plates.
- ! N'utilisez PAS le mode face à la route si le poids de l'enfant ne dépasse pas 9 kg. Laissez votre enfant orienté vers l'arrière aussi longtemps que possible, car l'orientation vers l'arrière est l'orientation la plus sûre.
- ! N'installez et n'utilisez PAS ce siège de bébé sans avoir suivi les instructions et avertissements de ce manuel, ou vous pourriez mettre votre enfant en danger de blessures ou de mort.
- ! Ne faites AUCUNE modification sur ce siège de bébé et ne l'utilisez pas avec des pièces d'autres fabricants.
- ! N'utilisez PAS ce siège de bébé s'il est endommagé ou si des pièces manquent.

AVERTISSEMENT

- ! NE mettez PAS de vêtements trop serrés à votre enfant lors de l'utilisation de ce dispositif de retenue pour enfants en mode dos à la route ou face à la route, car cela pourrait empêcher votre enfant d'être correctement attaché par le harnais pour épaules et le harnais au niveau des cuisses.
- ! Lorsque vous utilisez ce siège de bébé en mode dos à la route ou face à la route, le harnais doit être utilisé correctement, et vous devez vérifier que la ceinture abdominale n'est pas au-dessus de la région du pelvis de l'enfant.
- ! Ne laissez PAS ce siège de bébé détaché dans votre véhicule, car un siège de bébé non attaché peut basculer et blesser les passagers lors de virages serrés, d'arrêts soudains ou de collisions. Enlevez-le si vous ne l'utilisez pas.
- ! Merci de ne pas utiliser ce siège auto si ce dernier a chuté d'une hauteur importante, a heurté le sol à une vitesse considérable, ou présente des signes visibles de dommages. Nous ne sommes pas responsable du remplacement si le siège auto a été endommagé dans de telles conditions. Un nouveau siège de voiture devra être acheté lorsque l'une des conditions mentionnées ci-dessus se produit.

AVERTISSEMENT

- ! N'installez JAMAIS ce dispositif de retenue pour enfants sur un siège de véhicule équipé d'airbags de sécurité en cas d'utilisation en mode dos à la route.
- ! N'utilisez JAMAIS un siège de bébé d'occasion ou dont vous ne connaissez pas le passé, car de tels sièges pourraient présenter des dommages structurels mettant la sécurité de votre enfant en péril.
- ! Veuillez conserver ce siège de bébé à l'écart de la lumière du soleil, car il pourrait devenir trop chaud pour la peau de l'enfant.
- ! N'utilisez PAS ce siège de bébé comme chaise ordinaire, car il pourrait tomber et blesser l'enfant.
- ! N'utilisez PAS ce siège de bébé sans les parties souples.
- ! Les parties souples ne doivent pas être remplacées avec d'autres n'étant pas recommandées par le fabricant, car les parties souples font intégralement partie des performances du siège de bébé.
- ! Ne placez RIEN d'autre que les parties souples recommandées sur ce siège de bébé.
- ! Ne laissez JAMAIS votre enfant sans surveillance dans ce siège de bébé.

AVERTISSEMENT

- ! Ne placez PAS d'objets non attachés dans le véhicule, car ils pourraient basculer et blesser les passagers lors de virages serrés d'arrêts soudains ou de collisions.
- ! Ne pas placer d'autres objets sur le dessus de la retenue d'enfant si elle est dans le coffre de la voiture pour éviter des dommages.
- ! Ne laissez pas le harnais ou les boucles du dispositif de retenue pour enfant être coincés ou bloqués dans le siège ou la porte du véhicule.
- ! Ne continuez PAS à utiliser ce siège de bébé après tout crash violent. Remplacez-le immédiatement, car des dommages structurels invisibles pourraient avoir été causés par le crash.
- ! Retirez ce siège de bébé du siège du véhicule si vous ne prévoyez pas de l'utiliser pendant une longue période.
- ! Pour éviter la suffocation, enlevez le sac plastique et les matériaux d'emballage avant d'utiliser ce produit. Le sac plastique et les matériaux d'emballage doivent être conservés à l'écart des bébés et des enfants.
- ! Consultez le revendeur pour tout problème concernant la maintenance, les réparations ou le remplacement de pièces.

AVERTISSEMENT

- ! Ne placez aucun objet dans la zone de piètement de charge en face de la base.
- ! Ne transportez PAS ce dispositif de retenue pour enfants avec un enfant dedans.
- ! Vérifiez fréquemment la présence de poussière sur les guides ISOFIX et nettoyez-les si nécessaire. La fiabilité peut être affectée par l'infiltration de poussière, saletés, particules de nourriture, etc.
- ! N'utilisez PAS de points de contact porteurs autres que ceux décrits dans les instructions et indiqués sur le dispositif de retenue pour enfants.
- ! Une bonne installation n'est permise qu'avec des connecteurs ISOFIX.
- ! N'installez PAS ce siège de bébé dans les conditions suivantes:
 1. Sièges de véhicule avec ceinture abdominale ou ceinture 3 points.
 2. Les sièges de véhicule tournés sur le côté ou vers l'arrière en fonction de la direction de déplacement du véhicule.
 3. Les sièges de véhicule amovibles lors de l'installation.

Urgence

En cas d'urgence ou d'accident, il est très important d'avoir votre enfant pris en charge par les premiers secours et des soins médicaux immédiatement.

Informations sur le produit

1. Conformément à la réglementation UN ECE R44.04, le siège de bébé avec base est un siège de bébé ISOFIX semi-universel de classe A, C, D.
2. En cas de doute, veuillez consulter le fabricant ou revendeur du siège de bébé.

Pour une installation avec le système ISOFIX

Il s'agit d'un SYSTÈME DE RETENUE D'ENFANT ISOFIX. Il est approuvé par la série d'amendements 44, 04 de la réglementation UN ECE pour une utilisation générale dans des véhicules équipés de systèmes d'ancrage ISOFIX.

Il conviendra aux véhicules avec des positions approuvées en tant que positions ISOFIX (comme détaillé dans le manuel du véhicule), selon la catégorie de siège de bébé et de la fixation. En cas de doute, veuillez consulter le fabricant du siège de bébé ou le constructeur du véhicule.

La classe de taille ISOFIX pour laquelle ce dispositif est prévu est A, C, D.



Convient aux	Enfants pesant moins de 18 kg
Groupe de masse	Group 0+/1
Matériaux	Plastique, métal, tissu
No. brevet	Brevets en attente

Remarques au sujet de l'installation

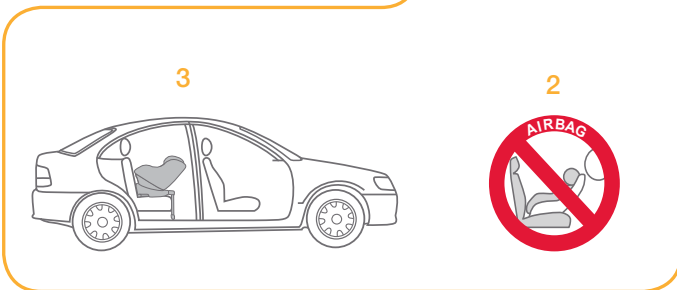
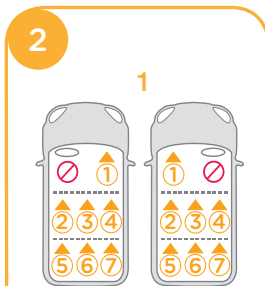
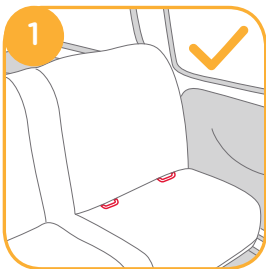
voir images 1 - 2



Choisir le mode d'installation

	Poids de l'enfant	Mode d'installation	Installation	Âge référence	Position inclinée
ECE R44.04	<18kg	Mode dos à la route		De la naissance jusqu'à 4 ans environ	Position 1-5
	9-18kg	Mode orienté vers l'avant		Environ 1 à 4 ans	Position 1-5

Installer la base

voir images 3 - 12

! Après avoir placé la base sur le siège du véhicule, tirez le piètement de charge vers le bas jusqu'au sol.

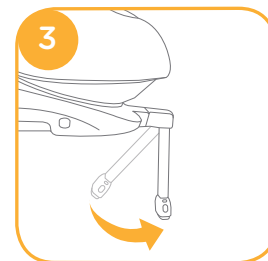

! Insérez les guides ISOFIX pour aider à l'installation. 4 -1

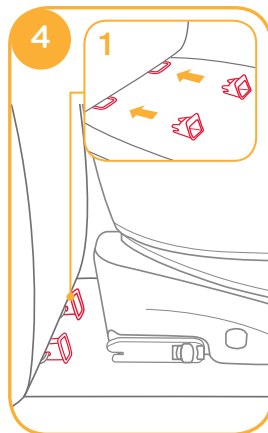

! Il y a 10 positions réglables pour l'ISOFIX. Appuyez sur le bouton de réglage ISOFIX pour déployer l'ISOFIX. 5

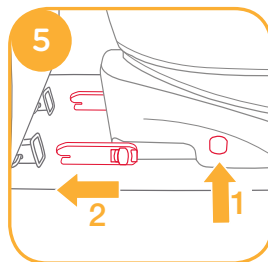

! Vérifiez que les deux connecteurs ISOFIX sont bien attachés aux points d'ancrage ISOFIX. Les indicateurs des deux connecteurs ISOFIX doivent être complètement verts. 6 -1

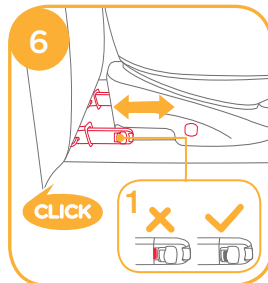

! Si une installation plus serrée ou accrue de l'espace de cabine est nécessaire, pressez le bouton de réglage ISOFIX 5 -1 et poussez pour régler. 6

! Après avoir fixé l'ISOFIX, tirez le piètement de charge vers le bas jusqu'au sol. Si l'indicateur de piètement de charge est vert, le piètement de charge est installé correctement.

! Pressez le bouton de déblocage de la jambe de force, puis régler la longueur de la jambe. 7

! Le piètement de charge propose 14 positions. Lorsque l'indicateur de piètement de charge est rouge, cela signifie que le piètement de charge est dans une mauvaise position. 8

! Vérifiez que le piètement de charge est complètement au contact du sol du véhicule.

Le voyant rouge signifie que c'est installé correctement. 8

! Vérifiez que la base est bien installée en tirant sur les deux connecteurs ISOFIX.

! Les connecteurs ISOFIX doivent être attachés et verrouillés sur les points d'ancrage ISOFIX. 9 -1

! Le piètement de charge doit être installé correctement avec l'indicateur vert. 9 -2

Veuillez vous reporter au mode dos à la route et aux positions d'inclinaison pour apprendre à utiliser le siège de bébé.

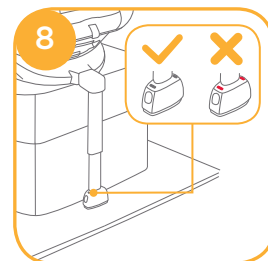
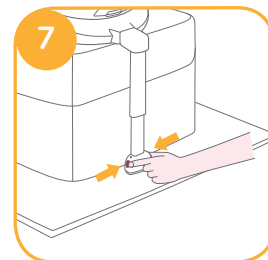

Retirer la base

Pour retirer du véhicule pressez le bouton de réglage ISOFIX ¹⁰-1 et retirez la base du siège. ¹⁰-2

Puis appuyez et dégager les connecteurs points d'ancrage ISOFIX du véhicule. ¹¹

Pour éviter tout dommage pendant le transport, pressez le bouton de réglage ISOFIX ¹²-1 et rabattez complètement le connecteur.

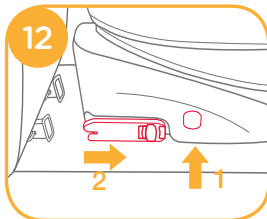
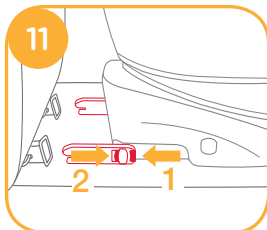
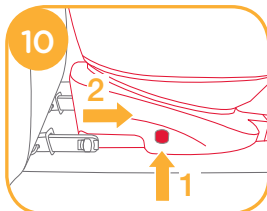

Ajustement de l'inclinaison

voir images ¹³ - ¹⁴

Appuyez sur le bouton ¹³, d'ajustement de l'inclinaison et ajustez le siège de bébé dans la bonne position. Les angles d'inclinaison sont illustrés en ¹⁴

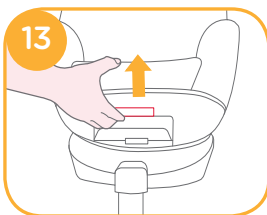

Veillez vérifier à nouveau la position du piètement de charge après Il existe 5 positions d'inclinaison pour le mode dos à la route et 5 positions d'inclinaison pour le mode face à la route.



Ajuster la hauteur pour le repose-tête et le harnais pour épaules

voir images ¹⁵ - ¹⁷

1. Veuillez ajuster le support pour tête et vérifier si le harnais pour épaules est à la bonne hauteur comme en ¹⁵
- ! Lorsque utilisé dos à la route, la hauteur du harnais doit être au même niveau que les épaules de l'enfant. ¹⁵
- ! Lorsque utilisé face à la route, la hauteur du harnais doit être au même niveau que les épaules de l'enfant. ¹⁵



2. Appuyez sur le levier d'ajustement du support pour la tête **16**, tout en tirant sur le support vers le haut ou le bas pour le placer sur l'une des 6 positions. Les positions du support pour la tête sont illustrées en **17**.

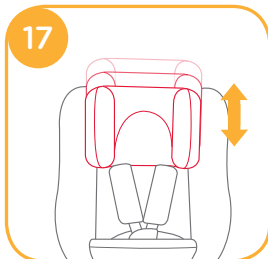
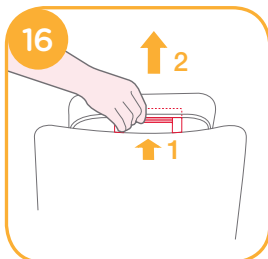

Utiliser en mode dos à la route (Mode dos à la route/pour enfants de moins de 18 kg /nouveaux nés4 ans)

voir images **3** - **9**

- ! Veuillez installer le dispositif de retenue pour enfants sur le siège arrière du véhicule, puis placez l'enfant dans le siège.

voir images **18** - **27**

1. Pressez le bouton de réglage ISOFIX **18** -1 et retirez la base du siège du véhicule.

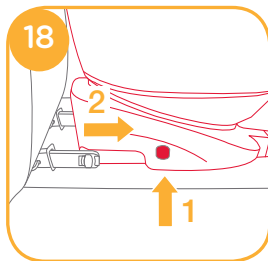

2. Appuyez sur le bouton de rotation pour faire tourner afin de faciliter l'installation/ la sortie latérale de l'enfant, puis refaites tourner vers la direction souhaitée. **19**&**21**

3. Si une installation plus serrée ou accrue de l'espace de cabine est nécessaire, pressez le bouton de réglage ISOFIX **20** -1 et poussez pour régler. **20** -2

- ! Les connecteurs ISOFIX doivent être attachés et verrouillés sur les points d'ancrage ISOFIX. **21** -1

- ! Le piètement de charge doit être installé correctement avec l'indicateur vert. **21** -2

Sécuriser l'enfant

Une fois l'enfant placé dans le siège, vérifiez si les sangles du harnais pour les épaules sont à la bonne hauteur.

1. Appuyez sur le bouton d'ajustement de la toile tout en tirant sur le harnais pour épaules jusqu'à la bonne longueur. **22**

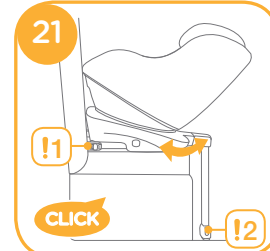
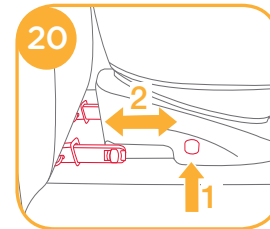
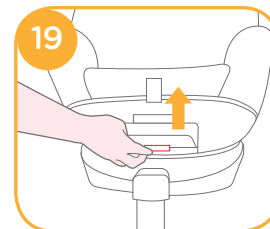

2. Déverrouillez la boucle du harnais en appuyant sur le bouton rouge.

23

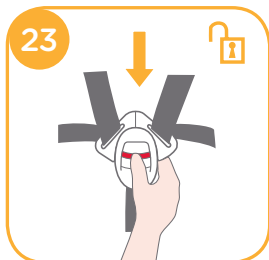

3. Fixer les boucles des deux côtés du siège afin de faciliter le placement de l'enfant dos à la route.

24

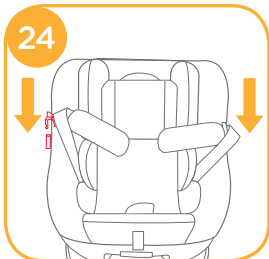

4. L'utilisation du support pour bébé sert à la protection des enfants.

25

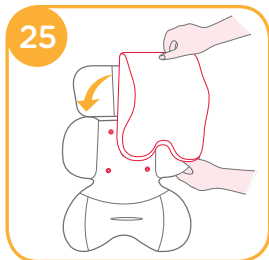

			Retirez la portion de tête du support pour nourrisson lorsque la tête de l'enfant ne se place plus de façon confortable.
			Retirez la portion du corps du support pour nourrisson lorsque les épaules de l'enfant ne se placent plus de façon confortable.
			Enlevez le coussin de support pour nourrissons en débloquant les fermoirs pour faire plus de place quand l'enfant grandit. Le coussin peut être utilisé séparément sans être fixé au support afin de soutenir le dos de l'enfant pour plus de confort.

5. Placez l'enfant dans le siège de bébé et passez les deux bras à travers le harnais.

! Une fois l'enfant assis, vérifiez à nouveau que le harnais pour les épaules est à la bonne hauteur.

6. Fermez la boucle. Veuillez vous reporter 26

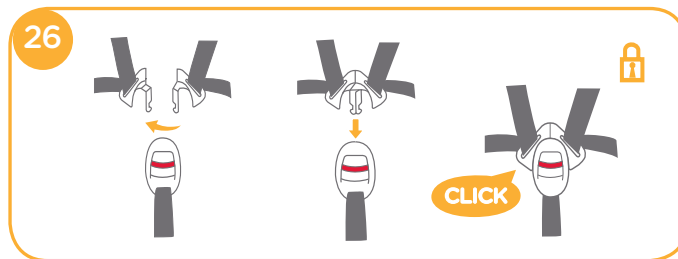

7. Tirez sur la toile d'ajustement et ajustez-la à la bonne longueur pour vous assurer que votre enfant est bien attaché. **27**

! Vérifiez que l'espace entre l'enfant et les sangles du harnais pour épaules fait environ l'épaisseur d'une main.

8. Si les étapes **22&23&24** sont effectuées à l'arrivée à destination en sortant l'enfant, le harnais sera positionné de sorte qu'il soit à l'écart et prêt pour l'installation à votre retour dans le véhicule.



Utiliser en mode dos à la route (Mode face vers l'avant/pour enfants de 9-18 kg/1-4 ans)

voir images **3 - 9**

! Veuillez installer le dispositif de retenue pour enfants sur le siège arrière du véhicule, puis placez l'enfant dans le siège.

voir images **28 - 35**

1. Pressez le bouton de réglage ISOFIX **28 -1** et retirez la base arrière du siège du véhicule. **28 -2**

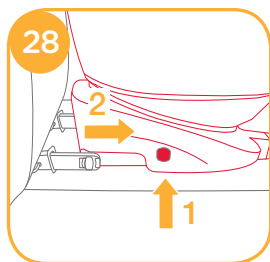

2. Appuyez sur le bouton de rotation pour faire tourner afin de faciliter l'installation/la sortie latérale de l'enfant, puis faites tourner vers l'avant vers la direction souhaitée. **29 & 31**

3. Si une installation plus serrée ou accrue de l'espace de cabine est nécessaire, pressez le bouton de réglage ISOFIX **30 -1** et poussez pour régler. **30 -2**

! Les connecteurs ISOFIX doivent être attachés et verrouillés sur les points d'ancrage ISOFIX. **31 -1**

! Le piètement de charge doit être installé correctement avec l'indicateur vert. **31 -2**

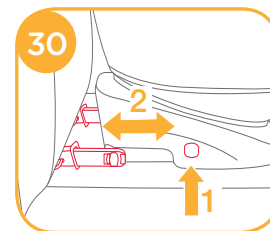
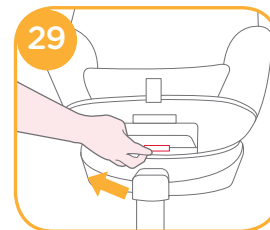

Sécuriser l'enfant

Une fois l'enfant placé dans le siège, vérifiez si les sangles du harnais pour les épaules sont à la bonne hauteur.

1. Appuyez sur le bouton d'ajustement de la toile tout en tirant sur le harnais pour épaules jusqu'à la bonne longueur. **32**
2. Déverrouillez la boucle du harnais en appuyant sur le bouton rouge. **33**
3. Fixer les boucles des deux côtés du siège afin de faciliter le placement de l'enfant dos à la route. **34**
4. Lorsque vous installez le siège de bébé en mode dos à la route, n'utilisez pas le support pour bébé.
5. Placez l'enfant dans le siège de bébé et passez les deux bras à travers le harnais. Fermez la boucle.
! Une fois l'enfant assis, vérifiez à nouveau que le harnais pour les épaules est à la bonne hauteur.

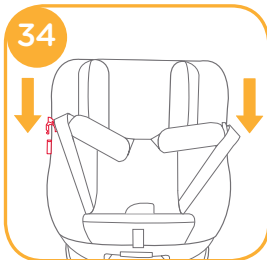
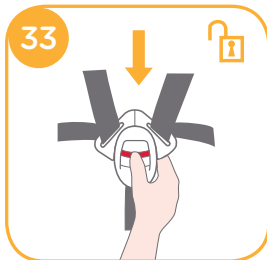
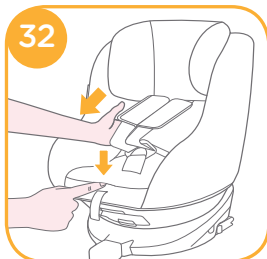

6. Tirez sur la toile d'ajustement et ajustez-la à la bonne longueur pour vous assurer que votre enfant est bien attaché. **35**
! Vérifiez que l'espace entre l'enfant et les sangles du harnais pour épaules fait environ l'épaisseur d'une main.
7. Si les étapes **32** & **33** & **34** sont effectuées à l'arrivée à destination en sortant l'enfant, le harnais sera positionné de sorte qu'il soit à l'écart et prêt pour l'installation à votre retour dans le véhicule.



Détacher les parties souples

voir images **36** - **43**

Appuyez sur le bouton rouge pour désengager la boucle. **36**

Suivez les étapes **37** - **43** pour détacher les parties souples.

Pour refixer les parties souples, veuillez répéter les étapes ci-dessus dans l'ordre inverse.

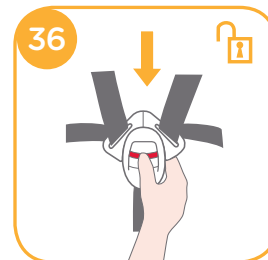

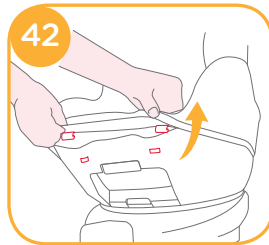
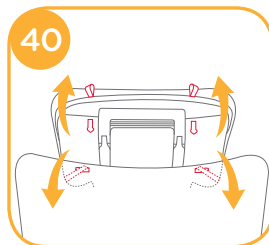
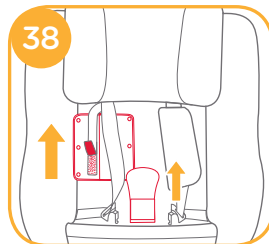
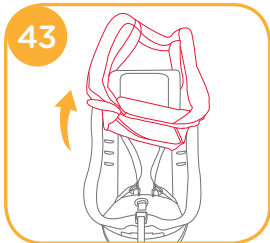
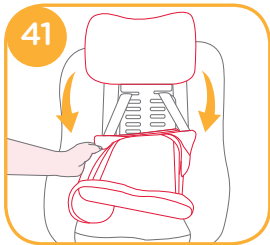
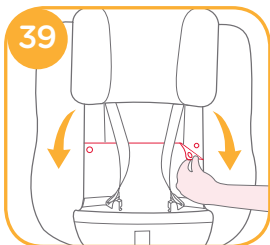
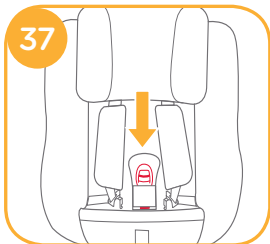

Entretien et maintenance pièces

- ! Après avoir retiré la mousse du support, veuillez la stocker hors de portée des enfants.
- ! Veuillez laver la couverture du siège et le renforcement interne à l'eau froide, à moins de 30 C.
- ! Ne repassez pas les pièces souples.
- ! Ne nettoyez pas les pièces souples à sec ou à l'eau de Javel.
- ! N'utilisez pas de détergents neutres non dilués, de l'essence ou d'autres solvants organiques pour laver le siège de bébé ou la base. Ceci pourrait endommager le système de retenue du siège.
- ! N'essorez pas la housse du siège et le rembourrage interne pour les sécher. Ceci pourrait laisser des plis sur la couverture du siège et le renforcement interne.
- ! Veuillez laisser sécher la couverture du siège et le renforcement interne à l'ombre.
- ! Veuillez retirer le siège de bébé et la base du siège du véhicule si vous ne prévoyez pas de l'utiliser pendant une longue période. Placez le siège de bébé dans un lieu frais et sec, hors de portée des enfants.
- ! Ne touchez pas aux connecteurs du harnais pendant le nettoyage.





Joie Children's Products (UK) Ltd,
Venture Point, Towers Business Park,
Rugeley, Staffordshire, WS15 1UZ

bring the kids™

Share the joy at joiebaby.com

P-IM0247E_1