

Светодиодные лампы и светильники

# ecola

Каталог 2019

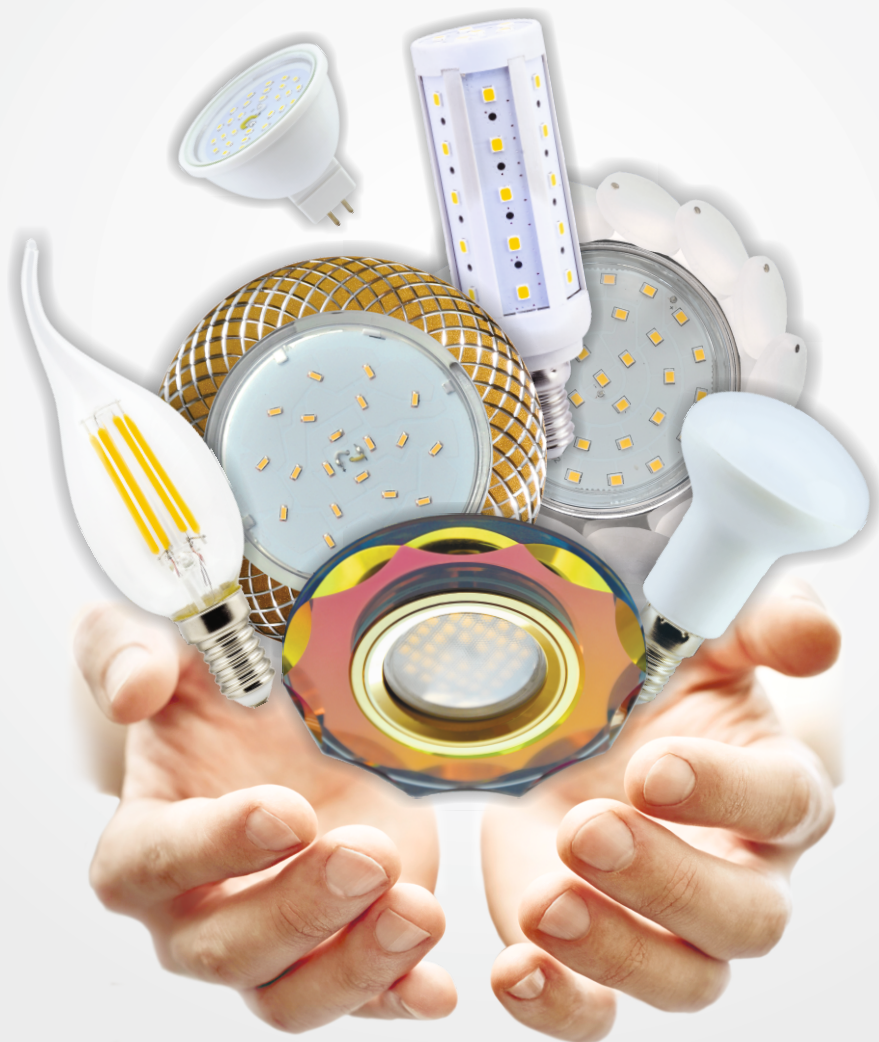

Легкие и тонкие алюминиевые GX53 H4



стр. 12-13

Легкие и тонкие GX53 5355, яркие цвета



стр. 16

Новый цвет светильников GX53 и MR16: матовое стекло



стр. 20



стр. 27



стр. 38-39

Новые модели GX53 H4 и MR16 с подсветкой



стр. 26

А также цветная LED лента для подсветки



стр. 46

Недорогие и простые накладные GX53



стр. 54

Сделай сам хрустальный светильник GX53/ GX70/ MR16

стр. 52-53



Лампа GX53 с 3-х ступенчатым диммированием (100%-50%-10%)

стр. 61



Яркие 12W цветные лампы GX53



стр. 84

Новые мощности LED панелей 50W и 72W



стр. 90

Линейные светильники T5 (в том числе и для растений)

стр. 96-97



стр. 71

Филаментный шар 360°13W



Блок питания для светодиодной ленты

стр. 119

Очень тонкие блоки питания для LED ленты – 18мм!

Светильники GX53 H4 (тонкие или глубокие модели)



стр. 8-9

Двухцветные светильники GX53 H4: «Волна», «Звезда», Круг, со стеклом и др.



стр. 10-11

Тонкие алюминиевые светильники GX53 H4 с «алмазным» узором: «Сетка», «Вихрь» и др.



стр. 12-13

Гипсовые наклейки Светильники GX53: поворотные, с рефлектором, для мебели



стр. 16-17

Металлические светильники GX53 H4 с узором («Чеканка», «6 полос» и др.), квадратные, эллипс



стр. 14-15

Легкие пластиковые светильники GX53

Рекомендуем прозрачную лампу, хрусталики переливаются ярче!



стр. 28-29

Светильники GX53 H4 стеклянные, с хрусталиками, стразами и мозаикой



стр. 18-21, 27

Светильники GX53 H4 с подсветкой



стр. 22-26

Светильники GX70



стр. 30-31

Светильники MR16: литые, двухцветные, с различными узорами



стр. 32-33

Влагозащищенные встраиваемые GX53 и MR16

Светильники MR16: поворотные, плоские и выпуклые, различные варианты узора и гравировки.

Для каждой модели — огромный выбор расцветок!



стр. 34-37

Светильники MR16 стеклянные: 4 формы, 11 цветов для каждой



стр. 38-39

Светильники MR16 с подсветкой



Светильники MR16 со стразами, мозаикой, стеклом



стр. 40-41

стр. 42-46

«Сделай сам» хрустальный светильник GX53/ GX70/ MR16



стр. 52-53

Светильники MR16 с хрусталиками на подвесе



стр. 47-51

Рекомендуем прозрачные лампы, Хрусталики переливаются ярче!

Влагозащищенные IP65 накладные GX53



стр. 56-57

Накладные светильники GX70 и GX53, настенные, на кронштейне и бра



стр. 54-55

LED GX53 и GX70



стр. 60-61

LED MR16 GU5.3 и GU10



стр. 62-63

Лампы серии Ecola Premium



стр. 58-59

Ecola Premium – коэффициент пульсации 0%

О прозрачных и матовых лампах



стр. 64-65

Светодиодные лампы-свечи, рефлекторы



стр. 66-69

LED лампы-шары



стр. 70-74

Новая классика, филаментные – светодиодные прозрачные лампы, похожие на традиционные лампы накаливания.

Более 50 моделей ламп-свечей!

Светодиодные лампы-шары 360°



стр. 75

Лампы-кукурузы



стр. 76-77

Лампы G9, G4, T25 (в т.ч. с имитацией пламени)



стр. 78-81

Выгодная замена горячих галогенок.

Золотистые лампы



стр. 82-83

Золотистый свет делает интерьер более уютным.

Цветные лампы



стр. 84-85

Цветные лампы создают нарядную и веселую атмосферу. Свет ламп яркий и насыщенный. Отлично смотрятся в барах, ресторанах, на детских площадках. Новые мощности.

Светодиодные лампы T8



стр. 88-89

Линейные светодиодные лампы Ecola LED T8 — выгодная замена люминесцентных ламп с цоколем G13. Экономит до 80% энергии!

Светодиодные мощные лампы



стр. 86-87

Накладные и встраиваемые даунлайты



стр. 92-94

Линейные светодиодные светильники



стр. 95-97

Светодиодная лента 12/24V



стр. 103-107

В том числе и с регулировкой креплений под размер отверстия

Энергосберегающие лампы (КЛЛ): спирали, G9, GX53, GX70 и др.



стр. 100-102

Адаптеры питания



стр. 118

Удобны для быстрой установки.

Светодиодные панели

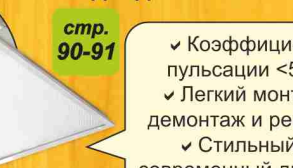

стр. 90-91

✓ Коэффициент пульсации <5%.  
✓ Легкий монтаж, демонтаж и ремонт.  
✓ Стильный и современный дизайн.

Светодиодные прожекторы и лампы для прожекторов



стр. 98-99

Паяльник не нужен! Конструктор для светодиодной ленты



стр. 110-113

Соединительные элементы



стр. 108-109

Практические советы по установке ленты

стр. 114-117

**Блоки питания для светодиодных лент**  
стр. 118-120



**НОВИНКА**  
Для преобразования сетевого напряжения 220V в постоянное 12V/ 24V для LED ленты.

**Диммеры для одноцветных светодиодных лент**  
стр. 120-121



Предназначены для управления свечением одноцветной светодиодной ленты.

**RGB контроллеры**  
стр. 122-125



Предназначен для управления многоцветными (RGB) светодиодными лентами. Можно регулировать яркость ленты, изменять цвет свечения и задавать динамические световые сцены.

**Усилители питания для светодиодных RGB лент**  
стр. 126-127



Можно использовать с лентой как 12V, так и 24V.

**Особенности светодиодной ленты 220V**  
стр. 128-129



Светодиодная лента на 220V идеально подходит для наружного освещения, для подсветки контуров зданий и ограждений, элементов ландшафта, вывесок, букв и знаков в рекламе, оформления витрин, больших помещений и так далее.

**Одноцветная светодиодная лента 220V и комплектующие**

Есть одноцветная лента с плотностью расположения диодов 120 led/m, а это практически непрерывная световая полоса.

**RGB светодиодная лента 220V и комплектующие**



стр. 133-135

Возможна работа отрезков длиной до 100м без применения усилителей.

**Рекомендации по монтажу светодиодной ленты 220V**



стр. 136-137

Лента 220V имеет надежную гидро- и электроизоляцию IP68 (пыленепроницаемая, влагозащитная, допускает погружение в воду). Конец ленты обязательно должен быть заизолирован специальной заглушкой и загерметизирован.

**Мощные светодиодные лампы? А зачем?**

Переходники и разветвители Ecola — простые и доступные варианты установки нескольких массовых ламп вместо одной дорогой мощной лампы.



стр. 138-139

**Разветвители с цоколей E40 и E27, E14**



Варианты разветвителей на 2, 3 или даже 4 лампы.

стр. 140-141

**Переходники для ламп GX53 и GX70**  
стр. 142



Позволяют заменить лампу E27/E14 на лампу GX53/GX70 и тем самым направить весь свет в нужном направлении.

**Переходники и разветвители**  
стр. 142-144



Более 20 моделей! Для цоколей E14, E27, E40, GU5.3, GU10, G9, G23, G24q, G24d.

**Переходники вилка-патрон**  
стр. 144-145



Керамические патроны выдержат практически любую температуру, хотя со светодиодными лампами это не особо актуально.

**Патроны**



стр. 146-149

**Серия Ecola Light**

В серии Ecola Light предлагается ассортимент наиболее ходовых стандартных позиций, при этом конечная цена максимально снижена без ущерба качеству. Лампы Ecola Light проходят предпродажное тестирование в Москве.

стр. 150-157

**Ecola Light: встраиваемые и накладные IP20 светильники GX53**  
стр. 150



**Ecola Light: встраиваемые светильники MR16**



Для светильников серий DL90 и DL92 существуют оптовые упаковки по 2 шт.

стр. 151

**Ecola Light: накладные светильники GX53**  
стр. 152



Удачное применение стандарта GX53 для общего освещения жилых и производственных помещений (подъезды, гаражи, дачи, мастерские и т.п.).

**Ecola Light: светодиодные лампы T8, GX53, свечи, шары, рефлекторы на винте, MR16 GU5.3 и GU10**  
стр. 153-156



Новые экономичные упаковки для GX53, R50, G45, A60, MR16, а также новые мощности.

**Ecola Light: энергосберегающие лампы и прожекторы**  
стр. 157



Полезное приобретение для частных домов, а также дач!

В данном каталоге нет опытных и экспериментальных моделей. Все лампы и светильники либо имеются в наличии на складе в Москве, либо уже находятся в производстве и будут доступны в ближайшее время.

## Условные обозначения



Новая модель в ассортименте Ecola.



Новый цвет имеющейся модели Ecola.



Диаметр вырезного отверстия для установки светильника.



Белую поверхность можно без труда покрасить в любой нужный Вам цвет.



Лампы уверенно запускаются и работают при низких температурах.



Лампы Premium (0% коэффициент пульсации) (см. стр. 58-59).



Устройства соответствуют данным стандартам защиты от пыли и влаги.

**2700K** Цветовая температура.

## Цветовая температура (К)



**Gold** **Золотистый свет** – соответствует лампе накаливания со слегка желтоватым светом. Создает теплую и уютную обстановку (см. стр. 82).

**2700-3200K** **Теплый белый свет** – оттенок соответствует матовой лампе накаливания.

**4000-4200K** **Естественно-белый свет** – соответствует естественному освещению.

**6200-6500K** **Яркий белый свет** – соответствует естественному освещению в ясную солнечную погоду.

## Типы радиаторов

Для охлаждения светодиодов светодиодные лампы оснащают радиатором. С ростом температуры не только снижается надежность лампы, но, что самое главное, при увеличении температуры сверх некоторой величины резко падает светоотдача светодиодов. При этом, если светодиоды на лампе не закрыты колбой или линзой, то кристаллы достаточно хорошо охлаждаются внешним воздухом, и радиатор, как правило, не нужен.

- ✓ **Ребристый алюминиевый радиатор** – исторически самый первый и эффективный вариант радиатора для светодиодной лампы.
- ✓ **Композит** – алюминиевый радиатор, покрытый тонким слоем пластика. Благодаря усовершенствованиям позволяет очень эффективно охлаждать лампу, при этом относительно недорог и эстетичен. В последнее время приходит на смену ребристому алюминиевому радиатору практически во всех видах ламп.
- ✓ **Керамика** – радиатор из специальной керамики с высокой теплопроводностью, применяется редко.
- ✓ **Пластик, стекло** – самый простой вариант, фактически радиатор отсутствует.

Схема	Обозначение	Страницы	Назначение
	<b>E14</b> МИНЬОН	66-67, 80-83, 85-87, 100-102, 140-148, 154-155, 157	Традиционные цоколи ламп, наиболее распространенных в быту.
	<b>E27</b> СТАНДАРТ		
	<b>E40</b>	86-87, 102, 141-142, 148	Используется в мощных лампах, применяемых для освещения больших помещений или улиц.
	<b>GU5.3</b>	31-53, 62, 83-84, 143, 148, 151, 156-157	Используются в светодиодных лампах, предназначенных для замены соответствующих галогенных ламп.
	<b>GU10</b>	63, 83, 143, 148, 156	
	<b>G9</b>	78-79, 83, 101, 142-143, 148	
	<b>G4</b>	79, 148	
	<b>GX53</b>	8-29, 31, 52-57, 60-61, 83-84, 100, 142, 149-150, 152-153	Используются, как правило, во встраиваемых и накладных светильниках для потолков и мебели.
	<b>GX70</b>	30, 52-54, 61, 142, 149, 152	
	<b>G23</b>	143	Используются в некоторых люминесцентных лампах.
	<b>G24q</b>		
	<b>G24d</b>		
	<b>R7s</b>	99	Используются, как правило, в прожекторах.
	<b>G13</b>	89, 149, 153	Используется в линейных лампах T8.

## Встраиваемые светильники GX53

Как вы знаете, светильники на цоколе GX53 являются самым удачным вариантом для натяжных и подвесных потолков. Это идеальная альтернатива светильникам-спотам на горячих галогенках.

Ecola первой начала серьезно продвигать светильники GX53 в России и на данный момент является общепризнанным лидером в этом направлении. Ассортимент светильников Ecola GX53 насчитывает более 300 моделей.

## Почему мы предлагаем GX53 (GX70) + светодиодная лампа?

- ✓ Установочная высота от 12мм — реальная экономия межпотолочного пространства. Ваш потолок будет выше!
- ✓ Диаметр лампы GX53 больше, чем MR16, а значит, на данной поверхности можно установить гораздо больше светодиодов — больше яркость каждого светильника.
- ✓ Срок службы светодиодных ламп в разы больше. Потолки приобретают аккуратный вид, без перегоревших ламп.
- ✓ Простая замена ламп, светильник не нужно вынимать из потолка.
- ✓ До 10 раз меньше энергопотребление.
- ✓ До 10 раз меньше тепловыделение — светильник почти не нагревается. Отсутствует риск прожогов в натяжных потолках. Можно устанавливать в пластиковую или деревянную поверхность без дополнительной термоизоляции.
- ✓ Отсутствие заднего света (важно для полупрозрачных натяжных потолков).

## Тонкий светильник GX53 H4, металл



GX53

FW53H4ECB Белый	FP53H4ECB Черная медь
SY53H4ECB Сатин-золото	FB53H4ECB Черный хром
FG53H4ECB Золото	SB53H4ECB Черный матовый
SG53H4ECB Шлифованное золото	SP53H4ECB Жемчуг
FS53H4ECB Сатин-хром	SN53H4ECB Темный орех
FC53H4ECB Хром	SK53H4ECB Ясный дуб
FN53H4ECB Черная бронза	SR53H4ECB Арктик

Для таких светильников существуют оптовые упаковки по 2 и по 10 шт.

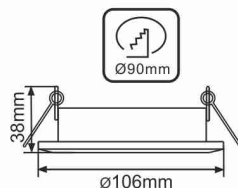

Самая популярная модель встраиваемых светильников Ecola GX53.

Конструкция «светильник + лампа» более рациональна по сравнению со светильниками с жестко встроенными светодиодами. Конечно, средний срок службы светодиодов достаточно велик, но, во-первых, это именно средний срок, а во-вторых, мелкая бытовая техника вечной не бывает. И когда выйдет из строя один светильник, Вы будете вынуждены искать точно такой же светильник, чтобы не нарушать дизайна, заниматься демонтажом перегоревшего светильника и монтажом нового. Значительно проще заменить перегоревшую стандартную лампу в светильнике Ecola.

## Живи светлее!

Светильники GX53 H4  
Декоративные гипсовые наклейки

## Глубокий светильник GX53 H4-GL, металл

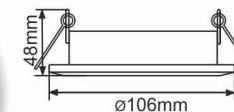

GX53

Лампа вровень с поверхностью светильника, так как глубина у модели GX53 H4-GL больше, чем у обычного GX53 H4 (48мм, а не 38мм).

	FW53GLECB Белый
	FG53GLECB Золото
	FS53GLECB Сатин-хром
	FC53GLECB Хром
	FN53GLECB Черная бронза
	FP53GLECB Черная медь
	FB53GLECB Черный хром

## Декоративные гипсовые наклейки

- ✓ Подходят для круглых светильников GX53 H4 с внешним диаметром не более 108мм.
- ✓ Не требуют дополнительных креплений, прочно держатся на самом светильнике.
- ✓ При выключенном свете смотрятся как элемент декора потолка.
- ✓ Не рекомендуется использовать наклейки на улице и во влажных помещениях.
- ✓ Белый — самый спокойный и ненавязчивый вариант цвета. Кроме этого, при желании, можно покрасить белые наклейки в любой нужный цвет.

## Накладка гипсовая «Оливковый венок» 23x195mm

FW53Z2EFT Белый	FN53Z2EFT Черная бронза
FY53Z2EFT Золото на белом	FG53Z2EFT Черное золото
FA53Z2EFT Серебро на белом	FS53Z2EFT Черное серебро

## Накладка гипсовая «Листья» 19x195mm

FW53Z1EFT Белый	FN53Z1EFT Черная бронза
FY53Z1EFT Золото на белом	FG53Z1EFT Черное золото
FA53Z1EFT Серебро на белом	FS53Z1EFT Черное серебро



Гипсовые наклейки идеально подойдут как для одноцветных светильников GX53 H4 с этого разворота каталога, так и для двухцветных светильников (см. стр. 10). Советуем подобрать цвет наклейки близким к доминирующему цвету светильника.

Двухцветные светильники GX53



Двухцветный светильник GX53 H4 9022, металл

- |  |  |
|--|--|
| FM53H4ECB<br>Хром-золото-хром          | FL53H4ECB<br>Серебро-черный хром-серебро     |
| FQ53H4ECB<br>Золото-серебро-золото     | FF53H4ECB<br>Черный хром-хром-черный хром    |
| FV53H4ECB<br>Жемчуг-золото-жемчуг      | FZ53H4ECB<br>Хром-жемчуг-хром                |
| FD53H4ECB<br>Серебро-золото-серебро    | FO53H4ECB<br>Черный хром-жемчуг-черный хром  |
| FE53H4ECB<br>Золото-хром-золото        | FA53H4ECB<br>Серебро-жемчуг-серебро          |
| FY53H4ECB<br>Золото-жемчуг-золото      | FU53H4ECB<br>Черный хром-золото-черный хром  |
| FX53H4ECB<br>Жемчуг-хром-жемчуг        | F53H4ECB<br>Золото-черный хром-золото        |
| FH53H4ECB<br>Серебро-хром-серебро      | FT53H4ECB<br>Жемчуг-серебро-жемчуг           |
| FR53H4ECB<br>Хром-серебро-хром         | FJ53H4ECB<br>Хром-черный хром-хром           |
| FK53H4ECB<br>Жемчуг-черный хром-жемчуг | SA53H4ECB<br>Черный хром-серебро-черный хром |

В нашей линейке есть три модели: светильник с тремя кругами (по размеру и по дизайну он идеально подойдет к гипсовым накладкам), Звезда и Волна. Пять базовых цветов образуют 20 комбинаций для каждой модели. Все комбинации 5 базовых цветов: хром, золото, серебро, черный хром, жемчуг. Помогут совместить в интерьере разные цвета отделки, например, золото и хром.

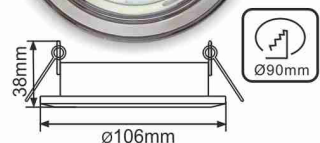

Двухцветный тонкий светильник GX53 H4 9012 «Волна», металл



- |                               |                                  |
|-------------------------------|----------------------------------|
| FE71H4ECB<br>Хром-золото      | FO71H4ECB<br>Жемчуг-черный хром  |
| FD71H4ECB<br>Золото-серебро   | SA71H4ECB<br>Серебро-черный хром |
| FQ71H4ECB<br>Жемчуг-золото    | FJ71H4ECB<br>Черный хром-хром    |
| FQ71H4ECB<br>Серебро-золото   | FX71H4ECB<br>Хром-жемчуг         |
| FM71H4ECB<br>Золото-хром      | FK71H4ECB<br>Черный хром-жемчуг  |
| FV71H4ECB<br>Золото-жемчуг    | FT71H4ECB<br>Серебро-жемчуг      |
| FZ71H4ECB<br>Жемчуг-хром      | F171H4ECB<br>Черный хром-золото  |
| FR71H4ECB<br>Серебро-хром     | FU71H4ECB<br>Золото-черный хром  |
| FH71H4ECB<br>Хром-серебро     | FA71H4ECB<br>Жемчуг-серебро      |
| FF71H4ECB<br>Хром-черный хром | FL71H4ECB<br>Черный хром-серебро |

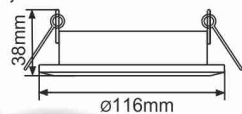

GX53

Живи светлее!

Двухцветные светильники GX53 H4  
Светильники GX53 H4 блеск под стеклом  
Светильники GX53 H4 с узором

Двухцветный тонкий светильник GX53 H4 9014 «Звезда», металл

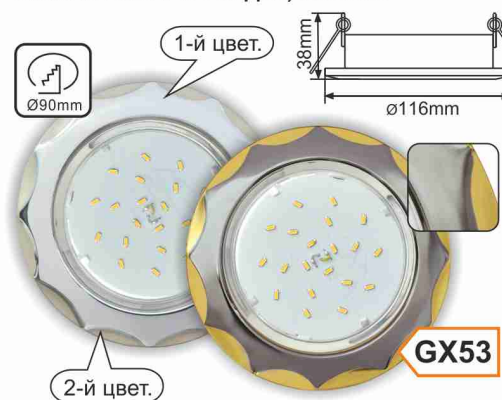

- |                               |                                  |
|-------------------------------|----------------------------------|
| FE81H4ECB<br>Хром-золото      | FO81H4ECB<br>Жемчуг-черный хром  |
| FD81H4ECB<br>Золото-серебро   | SA81H4ECB<br>Серебро-черный хром |
| FY81H4ECB<br>Жемчуг-золото    | FJ81H4ECB<br>Черный хром-хром    |
| FQ81H4ECB<br>Серебро-золото   | FX81H4ECB<br>Хром-жемчуг         |
| FM81H4ECB<br>Золото-хром      | FK81H4ECB<br>Черный хром-жемчуг  |
| FV81H4ECB<br>Золото-жемчуг    | FT81H4ECB<br>Серебро-жемчуг      |
| FZ81H4ECB<br>Жемчуг-хром      | F181H4ECB<br>Черный хром-золото  |
| FR81H4ECB<br>Серебро-хром     | FU81H4ECB<br>Золото-черный хром  |
| FH81H4ECB<br>Хром-серебро     | FA81H4ECB<br>Жемчуг-серебро      |
| FF81H4ECB<br>Хром-черный хром | FL81H4ECB<br>Черный хром-серебро |

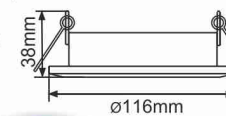

Светильники GX53 с блестящей крошкой под стеклом



Тонкий светильник GX53 H4 DL3901 Круг под стеклом, металл

- |                                     |                                     |                                  |
|-------------------------------------|-------------------------------------|----------------------------------|
| FS53GRECB<br>Серебряный блеск, хром | FG53GRECB<br>Изумрудный блеск, хром | FB53GRECB<br>Голубой блеск, хром |
| FY53GRECB<br>Золотой блеск, золото  | FP53GRECB<br>Фиолетовый блеск, хром | FW53GRECB<br>Белый блеск, хром   |

Тонкий светильник GX53 H4 DL3902 Звезда под стеклом, металл

- |                                     |                                     |                                  |
|-------------------------------------|-------------------------------------|----------------------------------|
| FS53STECB<br>Серебряный блеск, хром | FG53STECB<br>Изумрудный блеск, хром | FB53STECB<br>Голубой блеск, хром |
| FY53STECB<br>Золотой блеск, золото  | FP53STECB<br>Фиолетовый блеск, хром | FW53STECB<br>Белый блеск, хром   |

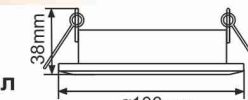

GX53

GX53

Металлические светильники GX53 с узором



Тонкий светильник GX53 H4 9014 «Звезда», металл

- |                         |                            |                          |
|-------------------------|----------------------------|--------------------------|
| FW81H4ECB<br>Белый      | FG81H4ECB<br>Золото        | FP81H4ECB<br>Черная медь |
| FS81H4ECB<br>Сатин-хром | FB81H4ECB<br>Черный хром   |                          |
| FC81H4ECB<br>Хром       | FN81H4ECB<br>Черная бронза |                          |

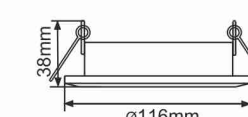

GX53

Тонкий светильник GX53 H4 DL5381 «Сетка», металл



- FW5381ECB Белый
- FG5381ECB Матовое золото
- FC5381ECB Матовый хром
- FB5381ECB Черный

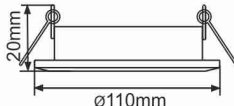

Тонкий светильник GX53 H4 DL5386 «Вихрь», металл



- FW5386ECB Белый
- FG5386ECB Матовое золото
- FC5386ECB Матовый хром
- FB5386ECB Черный

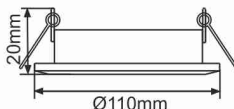

Тонкий светильник GX53 H4 DL5383 «Рифленные реснички», металл



- FW5383ECB Белый
- FG5383ECB Матовое золото
- FC5383ECB Матовый хром
- FB5383ECB Черный



Тонкий светильник GX53 H4 DL5384 «Звезда», металл



- FW5384ECB Белый
- FG5384ECB Матовое золото
- FC5384ECB Матовый хром
- FB5384ECB Черный

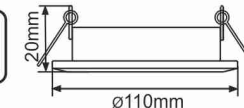

Тонкий светильник GX53 H4 DL5385 «Точки-полоски по кругу», металл



- FW5385ECB Белый
- FG5385ECB Матовое золото
- FC5385ECB Матовый хром
- FB5385ECB Черный

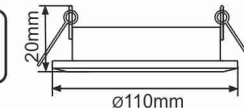

Светильники ультратонкие – установочная высота всего 15 мм. Рисунок на светильниках выполнен в виде насечек «алмазная грань». Матовая основа, и яркий блеск металла в срезах. Простые и запоминающиеся названия светильников отражают узор: «вихрь», «рифленные реснички» и т.п.



Тонкий светильник GX53 H4 9015 «Чеканка», металл



- FW61H4ECB Белый
- FS61H4ECB Сатин-хром
- FG61H4ECB Золото
- FC61H4ECB Хром
- FB61H4ECB Черный хром
- FN61H4ECB Черная бронза
- FP61H4ECB Черная медь

Тонкий светильник GX53 H4 9010 «2 круга», металл



- FW31H4ECB Белый
- FS31H4ECB Сатин-хром
- FG31H4ECB Золото
- FC31H4ECB Хром
- FB31H4ECB Черный хром
- FN31H4ECB Черная бронза
- FP31H4ECB Черная медь

Тонкий светильник GX53 H4 9011 «6 полос», металл



- FW51H4ECB Белый
- FS51H4ECB Сатин-хром
- FG51H4ECB Золото
- FC51H4ECB Хром
- FB51H4ECB Черный хром
- FN51H4ECB Черная бронза
- FP51H4ECB Черная медь

Квадратные и овальные светильники GX53

Светильник GX53 H4 Квадрат выпуклый, металл



- FW53S4ECB Белый
- FS53S4ECB Сатин-хром
- FG53S4ECB Золото
- FP53S4ECB Жемчуг
- FC53S4ECB Хром
- FB53S4ECB Черный хром
- FN53S4ECB Черная бронза

Светильник GX53 H4 Квадрат плоский, металл



- FW53N4ECB Белый
- FS53N4ECB Сатин-хром
- FG53N4ECB Золото
- FC53N4ECB Хром
- FB53N4ECB Черный хром
- FN53N4ECB Черная бронза

Светильник GX53 FT3238 Эллипс, металл

Помещение визуально увеличивается вдоль длинной оси эллипса. Например, можно немного «расширить» длинную и узкую комнату.



- FW53ELECБ Белый
- FS53ELECБ Сатин-хром
- FG53ELECБ Золото
- FC53ELECБ Хром

Легкие светильники GX53

Светильник GX53 PD Глубокий Легкий



Лампа не выступает над поверхностью светильника и дает более направленный свет.

GX53

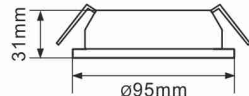

- FW53PDECC Белый
- FG53PDECC Золото
- FS53PDECC Серебро

Светильник GX53 FT3225 Легкий



Светильник и лампа вровень с потолком.

GX53

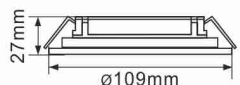

- FW5305ECB Белый
- FC5305ECB Хром
- FG5305ECB Золото
- FS5305ECB Серебро

Ультратонкий светильник GX53 DGX5315 Легкий



Пластиковую поверхность Легких Белых светильников можно без труда покрасить в любой нужный Вам цвет.

GX53

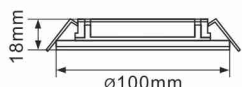

- FB53EFECD Черный
- FW53EFECD Белый
- FG53EFECD Золото
- FS53EFECD Серебро

Светильник GX53 5355 Легкий



GX53

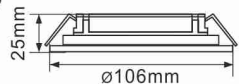

- FR5355ECD Красный
- FY5355ECD Желтый
- FN5355ECD Зеленый
- FL5355ECD Синий
- FB5355ECD Черный
- FW5355ECD Белый
- FG5355ECD Золото
- FS5355ECD Серебро

Светильник GX53 5357 Квадрат Легкий

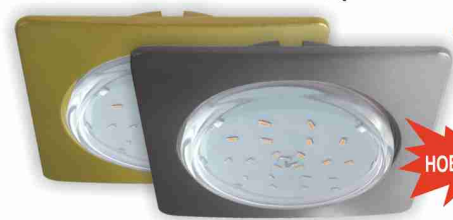

GX53

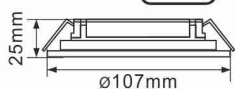

- FB5357ECD Черный
- FW5357ECD Белый
- FG5357ECD Золото
- FS5357ECD Серебро

Поворотные светильники GX53

Тонкий поворотный светильник GX53 FT9073, металл



Угол поворота до 30 градусов.



GX53

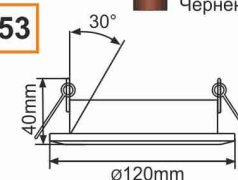

- FW5390ECB Белый
- FS5390ECB Сатин-хром
- FG5390ECB Золото
- FC5390ECB Хром
- FB5390ECB Черный хром
- FN5390ECB Черная бронза
- FP5390ECB Черная медь

Светильники GX53 с рефлектором

Светильник GX53 H2R (с рефлектором), металл

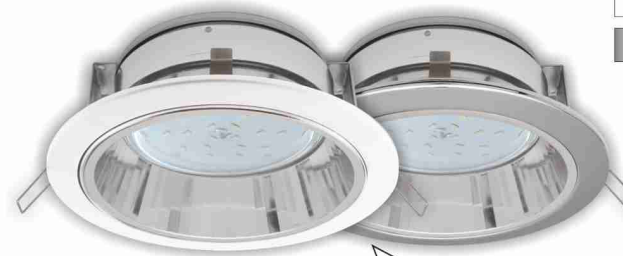

GX53

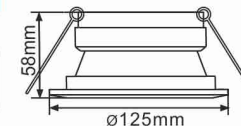

- FW53H2ECB Белый
- FS53H2ECB Сатин-хром
- FG53H2ECB Золото
- FC53H2ECB Хром
- FN53H2ECB Черная бронза

Светильники с рефлектором дают более направленный свет. Меньше светят на стены и потолок, больше света попадает туда, куда нужно. Рекомендуется для увеличения освещенности рабочих поверхностей при сдержанном общем освещении. Визуально увеличивают высоту потолка. Избавляют от бликов на экранах.

Светильник для твердой поверхности и мебели

Светильник GX53 DL для твердой поверхности и мебели, металл



GX53

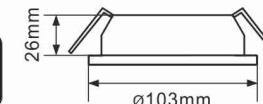

- FW53DLECC Белый
- FS53DLECC Сатин-хром
- FG53DLECC Золото
- FC53DLECC Хром

Толщина всего 26мм. Со светодиодной лампой светильник практически не нагревается.

Светильники GX53 со стеклянной оправой

Светильник GX53 H4 5310 Круг, металл - стекло



- FP53RNECH Черный хром - черный
- FA53RNECH Черная медь - янтарь
- FM53RNECH Хром - хром (зеркальный)
- FL53RNECH Хром - матовый
- FC53RNECH Хром - изумруд
- FB53RNECH Черный хром - хром на черном
- FQ53RNECH Золото - золотой блеск
- FS53RNECH Хром - серебряный блеск
- FG53RNECH Золото - золото на белом

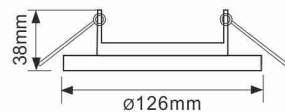

Светильник GX53 H4 5311 Квадрат скошенный край, металл - стекло



- FN53SNECH Черный хром - черный
- FA53SNECH Черная медь - янтарь
- FM53SNECH Хром - хром (зеркальный)
- FL53SNECH Хром - матовый
- FC53SNECH Хром - изумруд
- FB53SNECH Черный хром - хром на черном
- FQ53SNECH Золото - золотой блеск
- FS53SNECH Хром - серебряный блеск
- FG53SNECH Золото - золото на белом

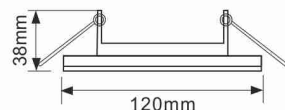

Светильник GX53 H4 5312 8-угольник с прямыми гранями, металл - стекло



- FP538AECH Черный хром - черный
- FA538AECH Черная медь - янтарь
- FM538AECH Хром - хром (зеркальный)
- FL538AECH Хром - матовый
- FC538AECH Хром - изумруд
- FB538AECH Черный хром - хром на черном
- FQ538AECH Золото - золотой блеск
- FS538AECH Хром - серебряный блеск
- FG538AECH Золото - золото на белом

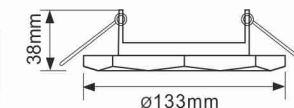

Обратите внимание на новую расцветку – хром и матовое стекло. Матовое шлифованное стекло заволакует лунным блеском и как будто светится изнутри.

Светильник GX53 H4 5313 Круг с вогнутыми гранями, металл - стекло



- FP53RCECH Черный хром - черный
- FA53RCECH Черная медь - янтарь
- FM53RCECH Хром - хром (зеркальный)
- FL53RCECH Хром - матовый
- FC53RCECH Хром - изумруд
- FB53RCECH Черный хром - хром на черном
- FQ53RCECH Золото - золотой блеск
- FS53RCECH Хром - серебряный блеск
- FG53RCECH Золото - золото на белом

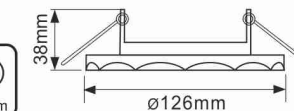

Светильники GX53 со стразами и с мозаикой

К стеклянной основе прикреплен узор из хрусталиков в металлической оправе (стразы) или без оправы (мозаика). В названии светильника содержится узор и цвет.

Светильник GX53 H4 5360 Круг со стразами Корона, стекло

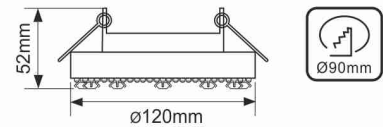
52mm  
ø120mm  
GX53

- FW53RNECB Прозрачный / Фон зеркальный / Хром
- FP53RNECB Прозрачный и Аметист / Фон зеркальный / Хром
- FA53RNECB Прозрачный и Янтарь / Фон зеркальный / Золото
- FB53RNECB Прозрачный / Фон черный / Хром



52mm  
ø120mm  
GX53

Светильник GX53 H4 5361 Круг с квадратными прозрачными стразами, стекло

- FK53RNECB Фон зеркальный / Центральная часть хром
- FX53RNECB Фон черный / Центральная часть хром
- FN53RNECB Фон матовый / Центральная часть хром

Новый цвет!



54mm  
ø120mm  
GX53

Светильник GX53 H4 5361 Круг с крупными прозрачными стразами Елочка, стекло

- FE53RNECB Фон зеркальный / Центральная часть хром
- FL53RNECB Фон черный / Центральная часть хром
- FM53RNECB Фон матовый / Центральная часть хром

Новый цвет!



52mm  
ø120mm  
GX53

Светильник GX53 H4 5361 Круг с крупными стразами Конус, стекло

- FK53RGECB Фон зеркальный / Центральная часть хром
- FQ53RGECB Фон черный / Центральная часть хром
- FR53RGECB Фон матовый / Центральная часть хром

Новый цвет!

Живи светлее!

Светильник GX53 H4 5362, 5363, 5364 Круг со стразами, стекло



40mm  
ø123mm  
GX53

- FW53RGECB Прозрачные стразы / Фон зеркальный / Хром
- FG53RGECB Прозрачные стразы / Фон зеркальный / Золото
- FB53RGECB Черные стразы / Фон зеркальный / Хром
- FP53RGECB Прозрачные стразы / Фон черный / Золото
- FT53RGECB Прозрачные стразы / Фон черный / Золото
- FS53RGECB Прозрачные стразы / Фон черный / Хром
- FM53RGECB Прозрачные и бирюзовые стразы / Фон зеркальный / Золото

Светильник GX53 H4 5352 Квадрат со стразами, стекло

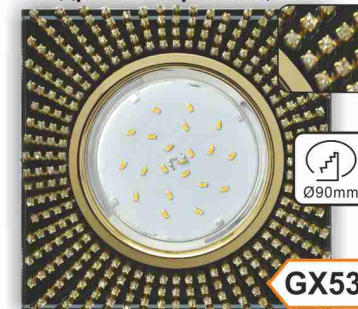
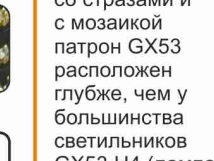
40mm  
ø90mm  
GX53

- FW53SGECB Прозрачные стразы / Фон зеркальный / Хром
- FG53SGECB Прозрачные стразы / Фон зеркальный / Золото
- FB53SGECB Черные стразы / Фон зеркальный / Хром
- FR53SGECB Прозрачные стразы / Фон черный / Хром
- FP53SGECB Прозрачные стразы / Фон черный / Золото
- FM53SGECB Прозрачные и бирюзовые стразы / Фон зеркальный / Золото

Светильник GX53 H4 5319 Круг с мозаикой, стекло



40mm  
ø123mm  
GX53

- FC53RMECB Прозрачная мозаика / Фон зеркальный / Хром
- FX53RMECB Прозрачная мозаика / Фон черный / Хром
- FU53RMECB Прозрачно-черная мозаика / Фон зеркальный / Хром
- FQ53RMECB Прозрачно-янтарная мозаика / Фон зеркальный / Черная бронза

Светильник GX53 H4 5320 Квадрат с мозаикой, стекло

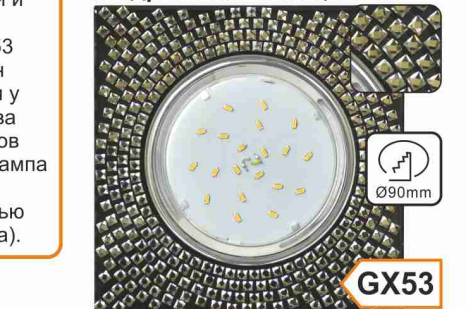
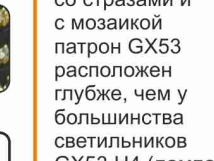
40mm  
ø90mm  
GX53

- FU53SGECB Прозрачно-черная мозаика / Фон зеркальный / Хром
- FX53SGECB Прозрачная мозаика / Фон черный / Хром
- FC53SGECB Прозрачная мозаика / Фон зеркальный / Хром
- FQ53SGECB Прозрачно-янтарная мозаика / Фон зеркальный / Черная бронза





У светильников со стразами и с мозаикой патрон GX53 расположен глубже, чем у большинства светильников GX53 H4 (лампа вровень с поверхностью светильника).

## Светильники GX53 H4 с подсветкой

Помимо основной лампы, светильники имеют подсветку оправы светодиодной лентой. Свет ленты, проходя через полупрозрачную оправу, создает интересный световой узор на потолке. Особенно это актуально для глянцевых и однотонных потолков.

В комплекте со светильником идет адаптер для подсветки. Светильник можно подключить таким образом, чтобы подсветку включать как вместе с лампой, так и отдельно (например, используя двухклавишный выключатель). Можно получить интересные решения для кафе, баров и ресторанов, прекрасную замену ночника для детских комнат или торшера для вечернего отдыха. Большой ассортимент моделей и расцветок (стр.22-26) позволит подобрать светильник под любой интерьер.



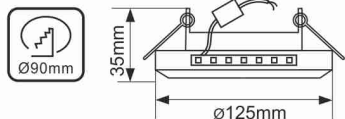

## Светильник с подсветкой GX53 H4 LD7071 «Розы»

-  FT53CREFB Прозрачный / Хром
-  FO53GREFB Прозрачный и Янтарь / Золото
-  FB53CREFB Прозрачный и Голубой / Хром
-  FK53CREFB Прозрачный и Черный / Хром
-  FP53CREFB Прозрачный и Розовый / Хром



GX53

## Светильник с подсветкой GX53 H4 LD7009 «Кристалл»

-  FT53CCEFB Прозрачный / Хром
-  FO53GCEFB Прозрачный и Янтарь / Золото
-  FB53CCEFB Прозрачный и Голубой / Хром
-  FK53CCEFB Прозрачный и Черный / Хром
-  FP53CCEFB Прозрачный и Розовый / Хром

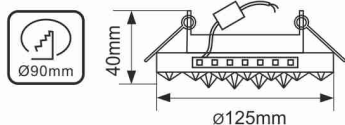

GX53

## Светильник с подсветкой GX53 H4 LD7069 «Модерн»



-  FT53CMEFB Прозрачный / Хром
-  FP53CMEFB Светло-розовый / Хром
-  FB53CMEFB Голубой / Хром
-  FY53CMEFB Тонированный / Хром
-  FL53PMEFB Светло-золотистый / Черная медь

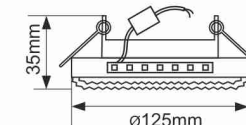

GX53

В комплект всех светильников входит адаптер для подключения подсветки.

## Светильник с подсветкой GX53 H4 LD7040 «Бабочки»



-  FT53CBEFB Прозрачный / Хром
-  FP53CBEFB Светло-розовый / Хром
-  FB53CBEFB Голубой / Хром
-  FY53CBEFB Тонированный / Хром
-  FL53PBEFB Светло-золотистый / Черная медь
-  FV53CBEFB Сиреневый / Хром
-  FG53CBEFB Изумрудный / Хром

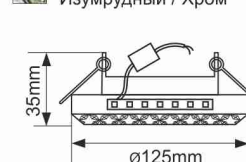

GX53

Светильники устроены так: металлический корпус с прикрепленной на него светодиодной лентой, поверх надевается полупрозрачная накладка. Металлический корпус светильников виден узким ободком вокруг лампы, цвет максимально подходит к основному цвету светильника (два варианта, черная медь или хром). Как и для светильников с хрусталиками, мы рекомендуем использовать прозрачные лампы.

### Светильник с подсветкой GX53 H4 LD5310 Круг

-  SG53RNECH  
Золото - золото на белом
-  SL53RNECH  
Хром - матовый
-  SS53RNECH  
Хром - серебряный блеск
-  SM53RNECH  
Хром - хром (зеркальный)
-  SP53RNECH  
Черный хром - черный

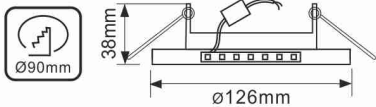

GX53



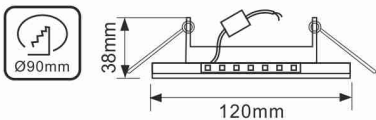

### Светильник с подсветкой GX53 H4 LD5311 Квадрат скошенный край

-  SG53SNECH  
Золото - золото на белом
-  SL53SNECH  
Хром - матовый
-  SS53SNECH  
Хром - серебряный блеск
-  SM53SNECH  
Хром - хром (зеркальный)
-  SN53SNECH  
Черный хром - черный



GX53

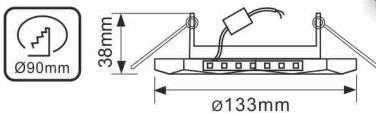

### Светильник с подсветкой GX53 H4 LD5312 8-угольник с прямыми гранями

-  SG538AECH  
Золото - золото на белом
-  SL538AECH  
Хром - матовый
-  SS538AECH  
Хром - серебряный блеск
-  SM538AECH  
Хром - хром (зеркальный)
-  SP538AECH  
Черный хром - черный



GX53

### Светильник с подсветкой GX53 H4 LD5313 Круг с вогнутыми гранями

-  SG53RCECH  
Золото - золото на белом
-  SL53RCECH  
Хром - матовый
-  SS53RCECH  
Хром - серебряный блеск
-  SM53RCECH  
Хром - хром (зеркальный)
-  SP53RCECH  
Черный хром - черный

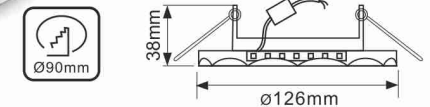

Если перегорела лампа в светильнике, то ее легко заменить. А если перегорит лента подсветки, или выйдет из строя адаптер подсветки, то и это не беда – предлагаем сменные адаптеры для подсветки светильников, а также сменную светодиодную ленту.

#### Запасная светодиодная лента для подсветки светильника GX53



5.0Вт

2700K	PW5350EFB	Yellow	PY5350EFB
4000K	PL5350EFB	Green	PG5350EFB
6000K	PD5350EFB	Red	PR5350EFB
RGB	PM5350EFB	Blue	PB5350EFB

#### Запасной блок питания для подсветки светильника GX53

5.0Вт

PS5350EFB





Внимание! Не используйте для ремонта сторонние комплектующие, они могут не подойти по параметрам.



По умолчанию светильники имеют подсветку лентой 4200K, но можно установить ленту другой цветовой температуры, а также цветную ленту, и сделать подсветку другого цвета: красную, зеленую, синюю, желтую и даже разноцветную (лента RGB). Заменить ленту подсветки просто, она продается уже закольцованной нужного размера и с защелкивающейся клеммой.

**Светильник с подсветкой GX53 H4 LD5361 Круг со стразами «Гребенка»**



-  SN53RCEFB  
Фон матовый /  
Центральная часть хром
-  SK53RCEFB  
Фон зеркальный /  
Центральная часть хром
-  SX53RCEFB  
Фон черный /  
Центральная часть хром

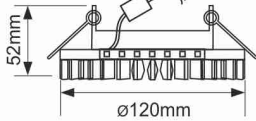

**GX53**



**Светильник с подсветкой GX53 H4 LD5361 Круг с квадратными стразами**



-  SN53RNEFB  
Фон матовый /  
Центральная часть хром
-  SK53RNEFB  
Фон зеркальный /  
Центральная часть хром
-  SX53RNEFB  
Фон черный /  
Центральная часть хром

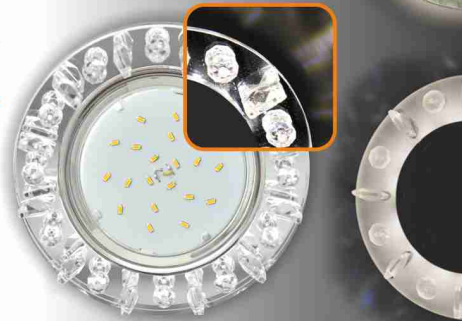
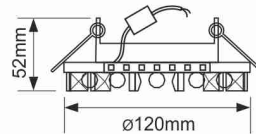

**GX53**



**Светильник с подсветкой GX53 H4 LD5361 Круг со стразами «Елочка»**



-  SM53RNEFB  
Фон матовый /  
Центральная часть хром
-  SE53RNEFB  
Фон зеркальный /  
Центральная часть хром
-  SL53RNEFB  
Фон черный /  
Центральная часть хром

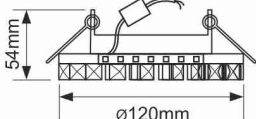

**GX53**



**Светильник с подсветкой GX53 H4 LD5361 Круг со стразами «Конус»**

-  SK53RGEFB  
Фон зеркальный /  
Центральная часть хром
-  SN53RGEFB  
Фон матовый /  
Центральная часть хром
-  SQ53RGEFB  
Фон черный /  
Центральная часть хром



**GX53**

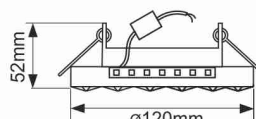

**Светильники GX53 с хрусталиками**

**Светильник GX53 H4 5342 Круг с большими хрусталиками, стекло**

-  FW53RVECB  
Прозрачный / Хром
-  FM53RVECB  
Прозрачный Искристый / Золото
-  FN53RVECB  
Матовый / Хром





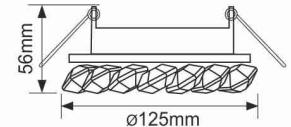



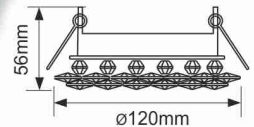

**GX53**



**Светильник GX53 H4 5341 с хрусталиками**

**GX53**



- |  |  |   |
|--|--|---|
|  FW53RYECB<br>Прозрачный / Хром           |  FP53RYECB<br>Прозрачный и Аметист / Хром   |  FA53RYECB<br>Прозрачный и Янтарь / Золото |
|  FL53RYECB<br>Прозрачный и Голубой / Хром |  FS53RYECB<br>Прозрачный и Рубин / Хром     |  FG53RYECB<br>Прозрачный и Черный / Золото |
|  FO53RYECB<br>Прозрачный и Янтарь / Хром  |  FD53RYECB<br>Прозрачный / Золото           |  FR53RYECB<br>Прозрачный и Рубин / Золото  |
|  FB53RYECB<br>Прозрачный и Черный / Хром  |  FF53RYECB<br>Прозрачный и Розовый / Золото |  FN53RYECB<br>Матовый / Хром               |

**Новый цвет!**

Рекомендуем использовать светильники с хрусталиками со светодиодными лампами Ecola GX53 с прозрачным стеклом. Светодиоды прозрачных ламп создают множественные точечные источники света, и хрусталики светильников искрятся и «играют» (переливаются разными цветами) значительно лучше. Такие лампы Вы можете выбрать на стр. 66 и 153.

матовая лампа



Матовая лампа рассеивает свет.

прозрачная лампа



Игра света с прозрачной лампой Ecola.

Фотография реальная (не редактировалась).

Светильники GX53 с хрусталиками на подвесе

Светильник GX53 H4 5346 Круг с большими хрусталиками на прямом подвесе



GX53

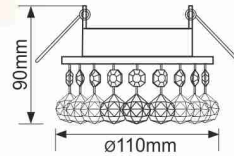

- FB53RVECB  
Прозрачный / Хром
- FL53RVECB  
Прозрачный / Золото
- FC53RVECB  
Тонированный / Хром
- FD53RVECB  
Тонированный / Золото

Светильник GX53 H4 5344 Круг с большими хрусталиками на подвесе «под скос»



GX53



- FA53RVECB  
Прозрачный / Хром
- FQ53RVECB  
Прозрачный / Золото
- FP53RVECB  
Тонированный / Хром
- FG53RVECB  
Тонированный / Золото

Подробнее про светильники с хрусталиками можно посмотреть ролик на YouTube. Рекомендуем использовать прозрачные лампы.



Светильник GX53 H4 5350 Круг с каплевидными хрусталиками на прямом подвесе, стекло



GX53

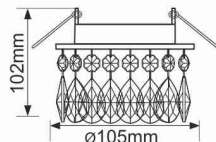

- FE53RVECB  
Прозрачный / Хром
- SE53RVECB  
Прозрачный / Золото
- SF53RVECB  
Тонированный / Хром
- FF53RVECB  
Тонированный / Золото

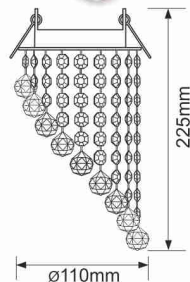

Светильник GX53 H4 5354  
Круг «Хрустальная нить», стекло

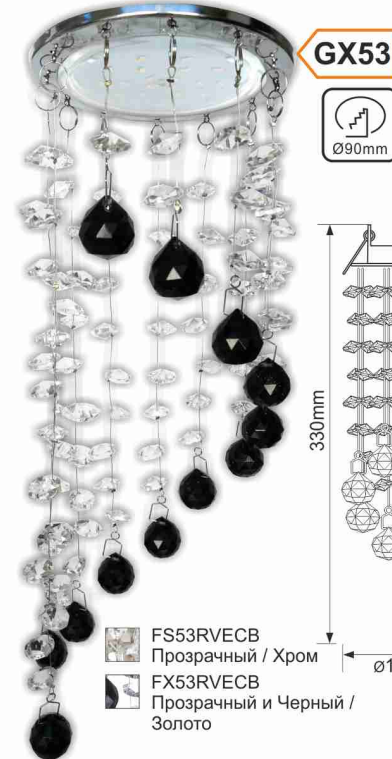

GX53

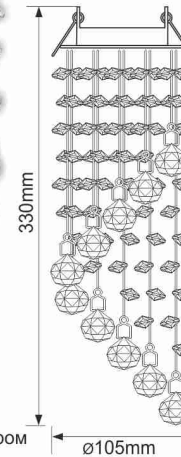

- FS53RVECB  
Прозрачный / Хром
- FX53RVECB  
Прозрачный и Черный / Золото

Светильник GX53 H4 5343  
Круг с продолговатыми хрусталиками на подвесе «под скос», стекло

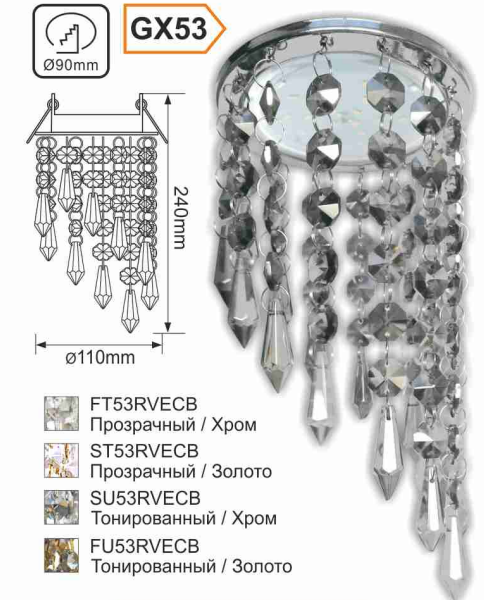

GX53

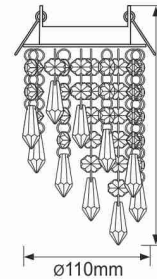

- FT53RVECB  
Прозрачный / Хром
- ST53RVECB  
Прозрачный / Золото
- SU53RVECB  
Тонированный / Хром
- FU53RVECB  
Тонированный / Золото

А также можно сделать хрустальный светильник собственного дизайна (см. стр. 52-53).

Светильник GX53 H4 5358 Квадрат «Хрустальная гроздь», стекло



GX53

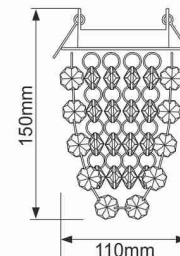

- FR53RVECB  
Прозрачный / Хром
- FZ53RVECB  
Тонированный / Золото



Встраиваемые светильники GX70

Увеличенный аналог светильников GX53 с более мощными лампами.

Светильник GX70-H5, металл



GX70

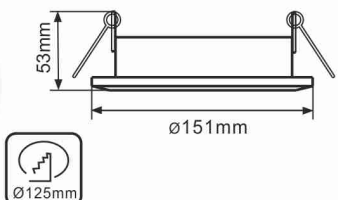

- FW70H5ECB Белый
- FS70H5ECB Сатин-хром
- FG70H5ECB Золото
- FC70H5ECB Хром
- FB70H5ECB Черный хром
- FN70H5ECB Черная бронза
- FP70H5ECB Черная медь

Лампа не выступает за поверхность светильника и потолка.

Светильник GX70-H6R, металл



GX70

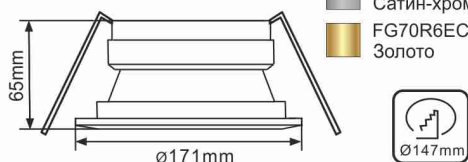

- FS70R6ECB Сатин-хром
- FG70R6ECB Золото

Светильник с рефлектором не дает бликов на экранах — рекомендуется для помещений с компьютером или телевизором.

Светильник GX70-H8 SL, легкий



GX70

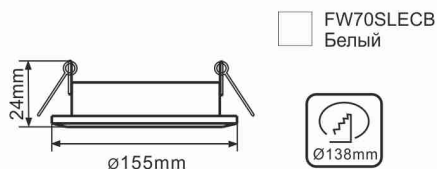

- FW70SLECB Белый

Пластиковую поверхность Легких Белых светильников можно без труда покрасить в любой нужный Вам цвет.



Влагозащищенные светильники IP65

Влагозащищенные светильники предназначены для общего или акцентного освещения жилых или производственных помещений (подъезды, гаражи, дачи, мастерские и т.п.). Подходят как для внутреннего, так и для уличного применения. Степень защиты IP65 — пыленепроницаемый, защита от водяных струй с любого направления.

IP65 защищенный встраиваемый светильник GX53, металл, стекло



GX53

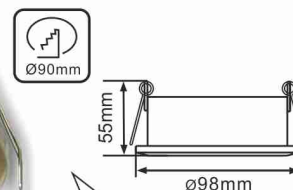

- FW5365ECB Белый
- FG5365ECB Золото
- FS5365ECB Сатин-хром
- FC5365ECB Хром
- FN5365ECB Черная бронза
- FB5365ECB Черный хром

- ✓ Компактные размеры.
- ✓ Металлический корпус.
- ✓ Не рекомендуется устанавливать лампу более 6.0Вт.

У встраиваемых светильников степень защиты IP65 с фронтальной стороны. Оснащены двумя резиновыми прокладками — под стеклом и по краю, который прилегает к установочной поверхности.

IP65 защищенный встраиваемый светильник MR16, металл, стекло



GU5.3

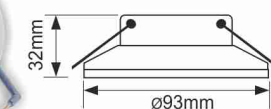

- FW1680EFY Белый
- FG1680EFY Золото
- FS1680EFY Сатин-хром
- FC1680EFY Хром

Преимущества светильников со сменной лампой перед светильниками со встроенными светодиодами:

- ✓ **Возможность замены лампы.** Когда в одном из светильников выйдут из строя диоды, Вам придется искать точно такой же светильник, чтобы не нарушать дизайна, заниматься демонтажом старого и монтажом нового. Значительно проще заменить стандартную лампу.
- ✓ **Большая универсальность.** Вы можете установить лампы любой нужной мощности и цветовой температуры (или даже цветные), и в любой момент заменить их на другие.
- ✓ **Более высокая надежность.** Мы живем в век массового производства, а стандартные лампы производятся в сотни раз большими тиражами, чем любые светильники.
- ✓ По этой же причине **цена светильника** со сменными лампами вполне соизмерима (а подчас даже ниже), чем светильника со встроенными светодиодами.

## Встраиваемые светильники MR16

- ✓ Компактные размеры.
- ✓ Со светодиодной лампой – светильник чуть теплый. Можно устанавливать в натяжные потолки, деревянную или пластиковую поверхность без термоизоляции.
- ✓ Огромный ассортимент моделей, и для каждой модели – богатейший выбор расцветок.

## Литой светильник MR16 DL100, металл



## Литой светильник MR16 DL110A Антик, металл

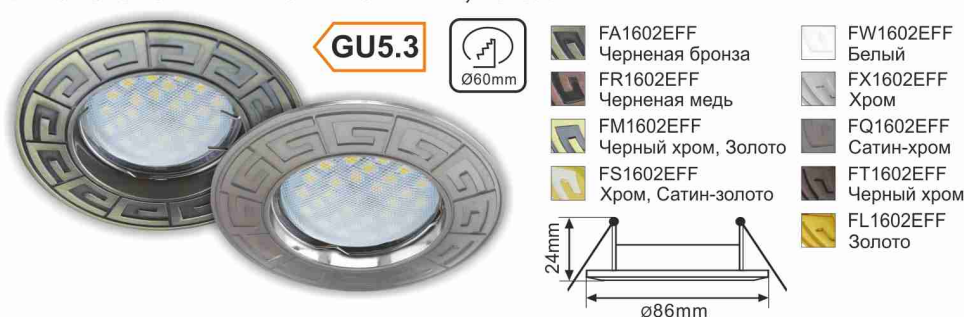

## Литой светильник MR16 HL029 Волна, металл



Рисунок на литых алюминиевых светильниках яркий и блестящий, выполнен в виде насечек «алмазная грань». Крепление лампы скрытое, кольцо с резьбой с внешней стороны светильника. Светильники выглядят изящно и аккуратно. Для легкого закручивания-откручивания кольцо снабжено насечками.

## Литой светильник MR16 DL3182 Рифленые реснички по кругу, металл



## Литой светильник MR16 DL3181 Вихрь, металл

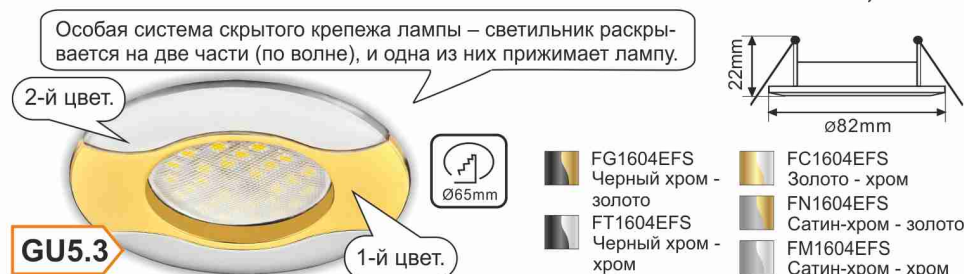
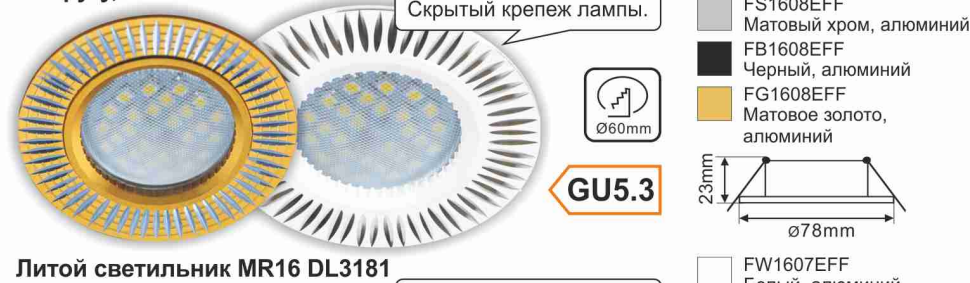

## Литой светильник MR16 DL3183 Полоски по кругу, металл



## Литой светильник MR16 DL3184 Двойные реснички по кругу, металл

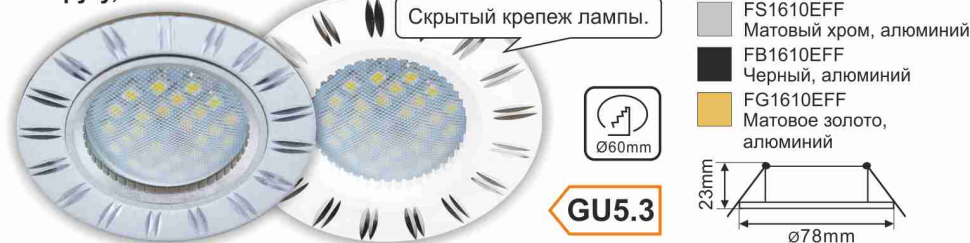

Поворотные светильники MR16

Поворотный светильник MR16 DH09 плоский, металл



Поворотный светильник MR16 DH03 выпуклый, металл



У моделей DH09, DH03 и DH07 крепление лампы скрытое: две металлические полоски-пружины на внутренней стороне поворотной части светильника. Лампа устанавливается изнутри светильника.

Поворотный светильник MR16 DH07 Звезда, металл



Есть одноцветные светильники «Звезда», а есть двухцветные (первым в наименовании идет основной цвет, а вторым – цвет скосов).

FG1602EFS Черный хром, золото	FC1602EFS Золото, хром
FT1602EFS Черный хром, хром	FN1602EFS Сатин-хром, золото
	FM1602EFS Сатин-хром, хром

Литой поворотный светильник MR16 DL114 Лианы, металл



Светильники Лианы, Антик и Антик2 – три варианта: одноцветные, одноцветные с чернением и двухцветные (первым в наименовании идет цвет основы, вторым цвет узора). Крепление – стандартная круговая пружина.

Литой поворотный светильник MR16 DL110 Антик, металл



Литой поворотный светильник MR16 DL111 Антик2, металл



## Литой поворотный светильник MR16 DL21 гравировка Четыре цветка, металл



**GU5.3**

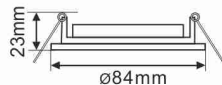

- |                            |                                   |
|----------------------------|-----------------------------------|
| FW1615EFY<br>Белый         | FB1615EFY<br>Черный хром, золото  |
| FL1615EFY<br>Золото        | FP1615EFY<br>Жемчуг, хром         |
| FT1615EFY<br>Черный хром   | FS1615EFY<br>Сатин-хром, золото   |
| FX1615EFY<br>Хром          | FC1615EFY<br>Черный хром, хром    |
| FQ1615EFY<br>Сатин-хром    | FG1615EFY<br>Сатин-золото, золото |
| FA1615EFY<br>Черная бронза |                                   |

Светильники с гравировкой – есть одноцветные, а есть двухцветные. В двухцветных первым в наименовании идет цвет основы, вторым цвет выгравированного узора). Крепление – стандартная круговая пружина.

## Литой поворотный светильник MR16 KL6A гравировка Листья по кругу, металл



**GU5.3**

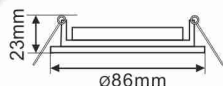

- |                                   |                                |
|-----------------------------------|--------------------------------|
| FB1616EFY<br>Черный хром, золото  | FN1616EFY<br>Жемчуг, хром      |
| FG1616EFY<br>Сатин-хром, золото   | FC1616EFY<br>Черный хром, хром |
| FS1616EFY<br>Сатин-золото, золото |                                |

## Литой поворотный светильник MR16 DL119 Рифленые лучи, металл

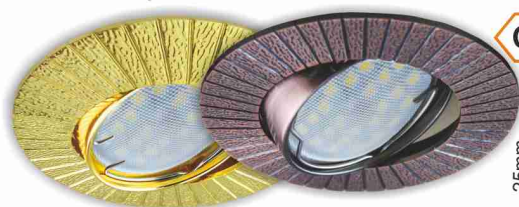

**GU5.3**

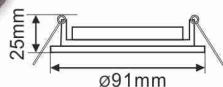

- |                         |                            |
|-------------------------|----------------------------|
| FN1603EFF<br>Сатин-хром | FA1603EFF<br>Черная бронза |
| FG1603EFF<br>Золото     | FR1603EFF<br>Черная медь   |

## Литой поворотный светильник MR16 DL205 Квадрат Шлифованный, металл

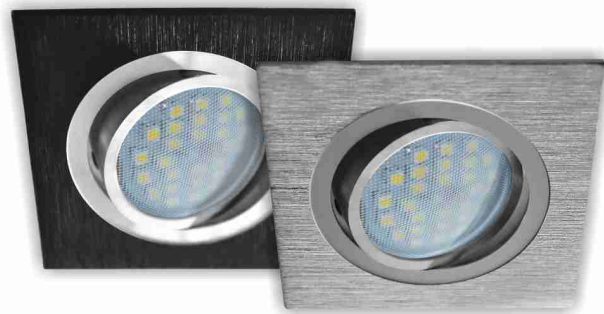

**GU5.3**



- |                              |
|------------------------------|
| FC16PSECB<br>Алюминий / Хром |
| FK16PSECB<br>Черный / Хром   |

## Поворотные MR16 с блестящей крошкой под стеклом

Корпус светильников из металла, а поверхность – блестящая крошка под стеклом. Литые и не литые внешне практически не отличаются, литые тоньше и у них чуть меньше диаметр. Крепление лампы у всех – стандартная круговая пружина.

### Поворотный светильник MR16 DL39S Круг под стеклом, металл



**GU5.3**

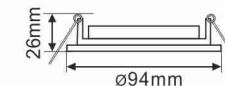

- |                                     |
|-------------------------------------|
| FS1624EFY<br>Серебряный блеск, хром |
| FW1624EFY<br>Белый блеск, хром      |

### Литой поворотный светильник MR16 DL39 Круг под стеклом, металл



**GU5.3**

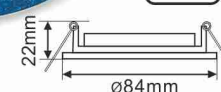

- |                                     |
|-------------------------------------|
| FS1614EFY<br>Серебряный блеск, хром |
| FB1614EFY<br>Голубой блеск, хром    |
| FY1614EFY<br>Золотой блеск, золото  |
| FG1614EFY<br>Изумрудный блеск, хром |
| FP1614EFY<br>Фиолетовый блеск, хром |

### Поворотный светильник MR16 DL36S Звезда под стеклом, металл



**GU5.3**

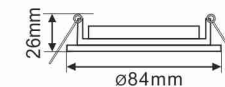

- |                                     |
|-------------------------------------|
| FS1623EFY<br>Серебряный блеск, хром |
| FY1623EFY<br>Золотой блеск, золото  |

### Литой поворотный светильник MR16 DL36 Звезда под стеклом, металл



**GU5.3**

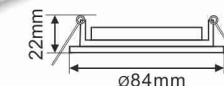

- |                                     |
|-------------------------------------|
| FS1613EFY<br>Серебряный блеск, хром |
| FB1613EFY<br>Голубой блеск, хром    |
| FY1613EFY<br>Золотой блеск, золото  |
| FG1613EFY<br>Изумрудный блеск, хром |
| FP1613EFY<br>Фиолетовый блеск, хром |

Светильники MR16 со стеклянной оправой

Светильник MR16 DL1650 Круг, стекло

**GU5.3**

Новый цвет!

Серебряный или золотой блеск — выглядит так, как будто под стеклом насыпана серебряная или золотая крошка.

FL1650EFF Голубой / Хром	FB1650EFF Черный / Черный хром
FG1650EFF Золото / Золото	FC1650EFF Хром / Хром
FR1650EFF Изумруд / Хром	FA1650EFF Янтарь / Черная медь
FM1650EFF Мультиколер / Золото	FP1650EFF Золотой блеск / Золото
FS1650EFF Серебряный блеск / Хром	FN1650EFF Матовый / Хром
FW1650EFF Золото на белом / Золото	

Светильник MR16 DL1651 Квадрат скошенный край, стекло

**GU5.3**

Новый цвет!

У стеклянных моделей крепление лампы скрытое. Лампа вставляется с лицевой стороны светильника и легко защелкивается кольцом.

FL1651EFF Голубой / Хром	FB1651EFF Черный / Черный хром
FG1651EFF Золото / Золото	FC1651EFF Хром / Хром
FR1651EFF Изумруд / Хром	FA1651EFF Янтарь / Черная медь
FM1651EFF Мультиколер / Золото	FP1651EFF Золотой блеск / Золото
FS1651EFF Серебряный блеск / Хром	FN1651EFF Матовый / Хром
FW1651EFF Золото на белом / Золото	

Светильник MR16 DL1652 8-угольник с прямыми гранями, стекло

**GU5.3**

Новый цвет!

«Мультиколер» переливается разными цветами в зависимости от угла зрения.

FL1652EFF Голубой / Хром	FB1652EFF Черный / Черный хром
FG1652EFF Золото / Золото	FC1652EFF Хром / Хром
FR1652EFF Изумруд / Хром	FA1652EFF Янтарь / Черная медь
FM1652EFF Мультиколер / Золото	FP1652EFF Золотой блеск / Золото
FS1652EFF Серебряный блеск / Хром	FN1652EFF Матовый / Хром
FW1652EFF Золото на белом / Золото	

Светильник MR16 DL1653 Круг с вогнутыми гранями, стекло

**GU5.3**

Новый цвет!

FL1653EFF Голубой / Хром	FB1653EFF Черный / Черный хром
FG1653EFF Золото / Золото	FC1653EFF Хром / Хром
FR1653EFF Изумруд / Хром	FA1653EFF Янтарь / Черная медь
FM1653EFF Мультиколер / Золото	FP1653EFF Золотой блеск / Золото
FS1653EFF Серебряный блеск / Хром	FN1653EFF Матовый / Хром
FW1653EFF Золото на белом / Золото	

Светильник MR16 DL1654 Круг граненый, стекло

**GU5.3**

Новый цвет!

FL1654EFF Голубой / Хром	FB1654EFF Черный / Черный хром
FG1654EFF Золото / Золото	FC1654EFF Хром / Хром
FR1654EFF Изумруд / Хром	FA1654EFF Янтарь / Черная медь
FM1654EFF Мультиколер / Золото	FP1654EFF Золотой блеск / Золото
FS1654EFF Серебряный блеск / Хром	FN1654EFF Матовый / Хром
FW1654EFF Золото на белом / Золото	

Стеклоплавильные светильники рекомендуется использовать с прозрачными светодиодными лампами. Стекло переливается значительно ярче и интересней (см. стр. 62-63).

Светильник MR16  
DL200 Квадрат со стеклом, стекло



GU5.3

- FC16ASECB  
Прозрачный и Матовый / Хром
- FG16ASECB  
Прозрачный и Матовый / Золото

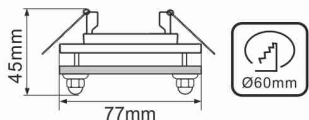

Светильник MR16 DL201  
Круг со стеклом, стекло



GU5.3

- FC16ASECB  
Прозрачный и Матовый / Хром
- FG16ASECB  
Прозрачный и Матовый / Золото

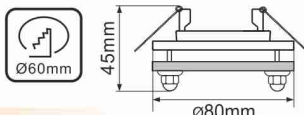

К металлической основе светильника на двух винтах прикреплено прозрачное стекло с матовым рисунком. Между стеклом и лампой светильника расстояние около 15мм.

Светильники MR16 со стразами и с мозаикой

Прозрачно-зеркальный круг, а к стеклу прикреплен узор из крупных хрусталиков.



GU5.3



Светильник MR16 DL1661  
Круг с квадратными прозрачными стразами, стекло

- FK16RNECB  
Фон зеркальный / Центральная часть хром
- FM16RNECB  
Матовые стразы / Фон матовый / Хром

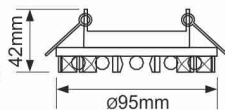

Новый цвет!

GU5.3



Светильник MR16 DL1661  
Круг с крупными стразами Конус, стекло

- FK16RGECB  
Фон зеркальный / Центральная часть хром
- FN16RNECB  
Матовые стразы / Фон матовый / Хром

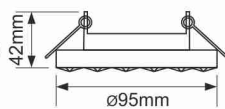

Новый цвет!

GU5.3



Светильник MR16 DL1661  
Круг с крупными прозрачными стразами Елочка, стекло

- FE16RNECB  
Фон зеркальный / Центральная часть хром
- FN16RGECB  
Матовые стразы / Фон матовый / Хром

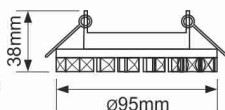

Новый цвет!

Рекомендуется использовать с лампами MR16 с прозрачным стеклом (см. стр. 62-63, 156).

Светильник MR16 DL1662 Круг со стразами, стекло



GU5.3

- FW16RGECB  
Прозрачные стразы / Фон зеркальный / Хром
- FG16RGECB  
Прозрачные стразы / Фон зеркальный / Золото
- FB16RGECB  
Черные стразы / Фон зеркальный / Хром

- FP16RGECB  
Прозрачные стразы / Фон черный / Золото
- FM16RGECB  
Прозрачные и бирюзовые стразы / Фон зеркальный / Золото

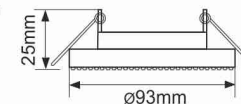

Светильник MR16 DL1659  
Квадрат со стразами, стекло



GU5.3



- FW16SGECB  
Прозрачные стразы / Фон зеркальный / Хром
- FG16SGECB  
Прозрачные стразы / Фон зеркальный / Золото
- FP16SGECB  
Прозрачные стразы / Фон черный / Золото

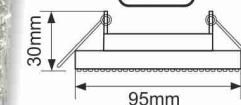

К стеклянной основе прикреплен узор из мелких хрусталиков в металлической оправе (стразы) или без оправы (мозаика).

Светильник MR16 DL1658 Квадрат с мозаикой, стекло

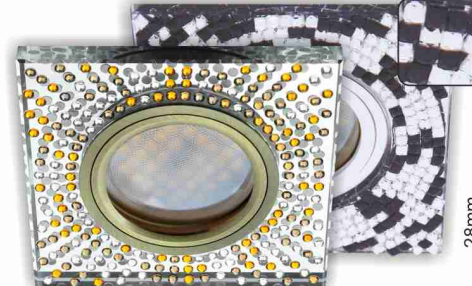

GU5.3



- FU16SGECB  
Прозрачно-черная мозаика / Фон зеркальный / Хром
- FC16SGECB  
Прозрачная мозаика / Фон зеркальный / Хром
- FQ16SGECB  
Прозрачно-янтарная мозаика / Фон зеркальный / Черная бронза

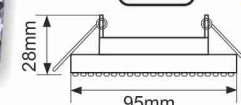

Светильник MR16 DL1660 Круг со стразами Корона, стекло

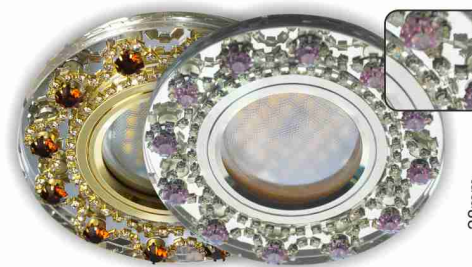

GU5.3





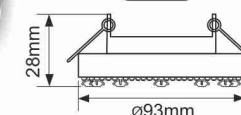

- FW16RNECB  
Прозрачный / Фон зеркальный / Хром
- FP16RNECB  
Прозрачный и Аметист / Фон зеркальный / Хром
- FA16RNECB  
Прозрачный и Янтарь / Фон зеркальный / Золото



## Светильники MR16 с подсветкой

Помимо светодиодной лампы светильники имеют подсветку оправы светодиодной лентой. Включенная подсветка светильников создает интересный световой узор на потолке, особенно это актуально для глянцевых и однотонных потолков. Светильники устроены таким образом, что лампа и подсветка могут работать независимо друг от друга. Можно получить интересные решения для кафе, баров и ресторанов, прекрасную замену ночника для детских комнат или торшера для вечернего отдыха.



## Светильник с подсветкой MR16 LD7071 «Розы»

-  FT16CREFB  
Прозрачный / Хром
-  FO16GREFB  
Прозрачный и Янтарь / Золото
-  FB16CREFB  
Прозрачный и Голубой / Хром
-  FK16CREFB  
Прозрачный и Черный / Хром
-  FP16CREFB  
Прозрачный и Розовый / Хром

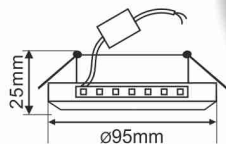
GU5.3



## Светильник с подсветкой MR16 LD7009 «Кристалл»

-  FT16CCEFB  
Прозрачный / Хром
-  FO16GCEFB  
Прозрачный и Янтарь / Золото
-  FB16CCEFB  
Прозрачный и Голубой / Хром
-  FK16CCEFB  
Прозрачный и Черный / Хром
-  FP16CCEFB  
Прозрачный и Розовый / Хром

GU5.3

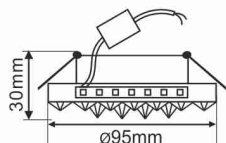

В комплект всех светильников входит адаптер для подключения подсветки.

## Светильник с подсветкой MR16 LD7069 «Модерн»

-  FT16CMEFB  
Прозрачный / Хром
-  FP16CMEFB  
Светло-розовый / Хром
-  FB16CMEFB  
Голубой / Хром
-  FY16CMEFB  
Тонированный / Хром
-  FL16PMEFB  
Светло-золотистый / Черная медь

GU5.3

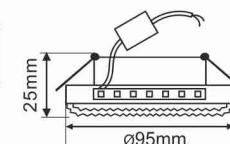

## Светильник с подсветкой MR16 LD7040 «Бабочки»

-  FT16CBEFB  
Прозрачный / Хром
-  FP16CBEFB  
Светло-розовый / Хром
-  FB16CBEFB  
Голубой / Хром
-  FY16CBEFB  
Тонированный / Хром
-  FL16PBEFB  
Светло-золотистый / Черная медь

GU5.3

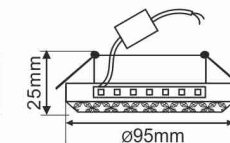

Светильники устроены так: металлический корпус с прикрепленной на него светодиодной лентой, поверх надевается полупрозрачная накладка. Металлический корпус светильников виден узким ободком вокруг лампы. Имеется два варианта расцветки корпуса (черная медь и хром), которые максимально подходят основному цвету светильника. Как и для светильников с хрусталиками, мы рекомендуем использовать прозрачные лампы.

Подсветку можно включать как вместе с лампой, так и отдельно (например, для этого отлично подойдет двухклавишный выключатель). Для работы – яркий свет ламп MR16, для отдыха – приглушенная подсветка потолка.

По умолчанию подсветка нейтральный свет 4200K. Но если захочется более теплого или холодного света, или добавить цвета – используйте сменную светодиодную ленту других цветовых температур или цветную.

**Светильник с подсветкой MR16 LD1650**

**Круг, стекло**

- SE1650EFF Колотый лед на черном / Хром
- SL1650EFF Матовый / Хром
- SS1650EFF Серебряный блеск / Хром
- SC1650EFF Хром / Хром
- SB1650EFF Черный / Черный хром

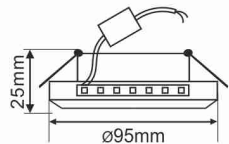

**GU5.3**

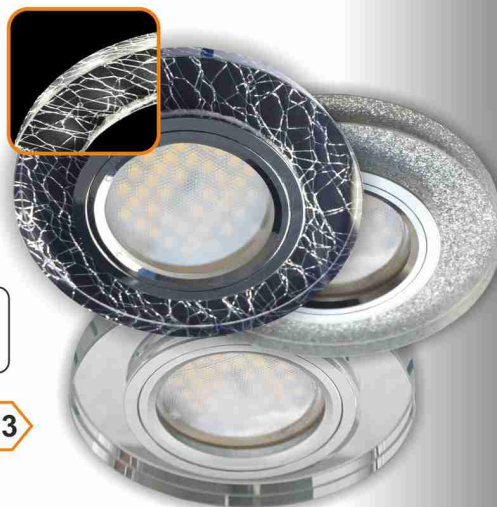

**Светильник с подсветкой MR16 LD1651**

**Квадрат скошенный край, стекло**



**GU5.3**

- SE1651EFF Колотый лед на черном / Хром
- SL1651EFF Матовый / Хром
- SS1651EFF Серебряный блеск / Хром
- SC1651EFF Хром / Хром
- SB1651EFF Черный / Черный хром

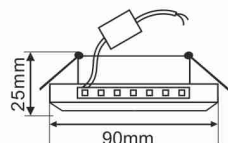

**Светильник с подсветкой MR16 LD1650**  
**8-угольник с прямыми гранями, стекло**

- SE1652EFF Колотый лед на черном / Хром
- SL1652EFF Матовый / Хром
- SS1652EFF Серебряный блеск / Хром
- SC1652EFF Хром / Хром
- SB1652EFF Черный / Черный хром

**GU5.3**

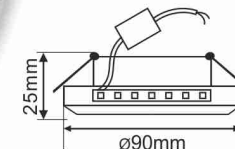

Если перегорела лампа в светильнике, то ее легко заменить. А если перегорит светодиодная лента подсветки, или выйдет из строя адаптер подсветки, то и это не беда – предлагаем сменные адаптеры для подсветки светильников, а также сменную светодиодную ленту. А если вы выберете цветную ленту, то можно сделать подсветку светильников другого цвета – красную, зеленую, синюю, желтую и даже разноцветную (лента RGB).

**Запасная светодиодная лента для подсветки светильников MR16**



**3.0Вт**

- |       |           |        |           |
|-------|-----------|--------|-----------|
| 2700K | PW1630EFB | Yellow | PY1630EFB |
| 4000K | PL1630EFB | Green  | PG1630EFB |
| 6000K | PD1630EFB | Red    | PR1630EFB |
| RGB   | PM1630EFB | Blue   | PB1630EFB |

**Запасной блок питания для подсветки светильников MR16**



**3.0Вт**

PS1630EFB

Внимание! Не используйте сторонние комплектующие, они могут не подойти по параметрам.



### Светильник с подсветкой MR16 LD1661 Круг с квадратными стразами, стекло

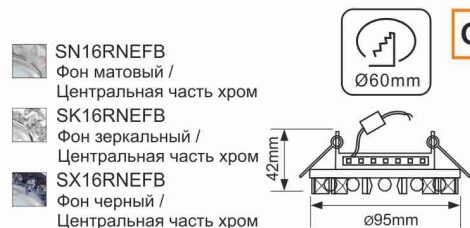

- SN16RNEFB  
Фон матовый /  
Центральная часть хром
- SK16RNEFB  
Фон зеркальный /  
Центральная часть хром
- SX16RNEFB  
Фон черный /  
Центральная часть хром

GU5.3

### Светильник MR16 LD1661 Круг с крупными стразами «Конус», стекло

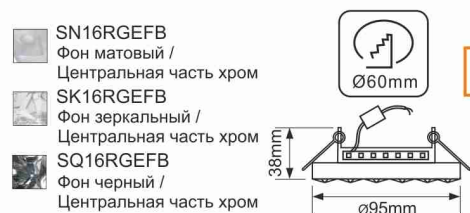
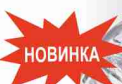

- SN16RGEFB  
Фон матовый /  
Центральная часть хром
- SK16RGEFB  
Фон зеркальный /  
Центральная часть хром
- SQ16RGEFB  
Фон черный /  
Центральная часть хром

GU5.3

### Светильник с подсветкой MR16 LD1661 Круг со стразами «Гребенка», стекло

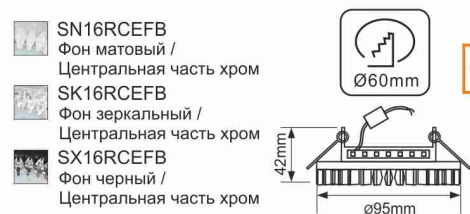

- SN16RCEFB  
Фон матовый /  
Центральная часть хром
- SK16RCEFB  
Фон зеркальный /  
Центральная часть хром
- SX16RCEFB  
Фон черный /  
Центральная часть хром

GU5.3

Оправа светильника – зеркальный, черный или матовый стеклянный круг. К основе прикреплены крупные стразы (название светильника отражает узор, образуемый стразами). Вокруг лампы тонкий хромированный ободок, крепление скрытое (защелкивающееся кольцо). Оправа светильника подсвечивается изнутри LED лентой 4200K, но цветовую температуру подсветки легко изменить (см. стр. 45).

### Светильники MR16 с хрусталиками

#### Круглый светильник MR16 CD4141 с хрусталиками, стекло - металл

Данные светильники — миниатюрный аналог хрустальной люстры. Рекомендуется использовать с прозрачными лампами Ecola MR16. Хрусталики светильников искрятся и играют значительно ярче (см. стр. 62-63, 156).



GU5.3

#### Светильник MR16 DL1655 Круг с хрусталиками (3 ряда) и ободком, стекло - металл



GU5.3

В комплект всех светильников с хрусталиками входит технологическое кольцо, защищающее натяжной потолок от острых проволочек крепления хрусталиков.

#### Светильник MR16 DL1656 Круг с хрусталиками (2 ряда) и ободком, стекло - металл



GU5.3

- FN1618EFY  
Матовый - хром
- FD1618EFY  
Прозрачный - золото
- FG1618EFY  
Прозрачный и Черный - золото
- FF1618EFY  
Прозрачный и Розовый - золото



- FA1618EFY  
Прозрачный и Янтарь - золото
- FW1618EFY  
Прозрачный - хром
- FL1618EFY  
Прозрачный и Голубой - хром
- FB1618EFY  
Прозрачный и Черный - хром
- FR1618EFY  
Прозрачный и Рубин - хром
- FO1618EFY  
Прозрачный и Янтарь - хром
- FP1618EFY  
Прозрачный и Аметист - хром

А также можно сделать хрустальный светильник собственного дизайна (см. стр. 52-53).

- FP1655EFF  
Прозрачный и Аметист / Хром
- FA1655EFF  
Прозрачный и Янтарь / Золото
- FC1655EFF  
Прозрачный / Хром
- FG1655EFF  
Прозрачный / Золото

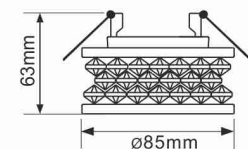

- FP1656EFF  
Прозрачный и Аметист / Хром
- FA1656EFF  
Прозрачный и Янтарь / Золото
- FC1656EFF  
Прозрачный / Хром
- FG1656EFF  
Прозрачный / Золото

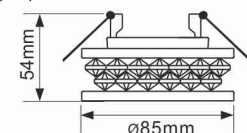

Светильники MR16 с хрусталиками на подвесе

Модели светильников Ecola MR16 с хрусталиками (на этом и на следующем разворотах каталога) — точечные аналоги хрустальной люстры. Оправа светильника — хромовый или золотистый ободок вокруг лампы и металлическая проволока того же цвета для крепления хрусталиков. К ободку прикреплены крупные граненые хрусталики, прозрачные или тонированные. Тонированные хрусталики из слегка затемненного стекла выглядят очень благородно.

Светильник MR16 CR1005  
Стекло Круг  
«Восточный стиль»



Светильник MR16 CR1001  
Стекло Круг с продолговатыми  
хрусталиками на подвесе «под скос»



Со стеклянными светильниками стоит использовать прозрачные, а не матовые лампы MR16 (стр. 62-63, 156). Светодиоды прозрачных ламп создают множественные точечные источники света, благодаря которым стеклянные детали светильников искрятся и «играют» (переливаются разными цветами) значительно лучше. Светильники смотрятся наряднее и изысканнее. Сравните сами — разница весьма ощутимая!

Светильник MR16 CR1014 Стекло  
Квадрат «Хрустальная гроздь»

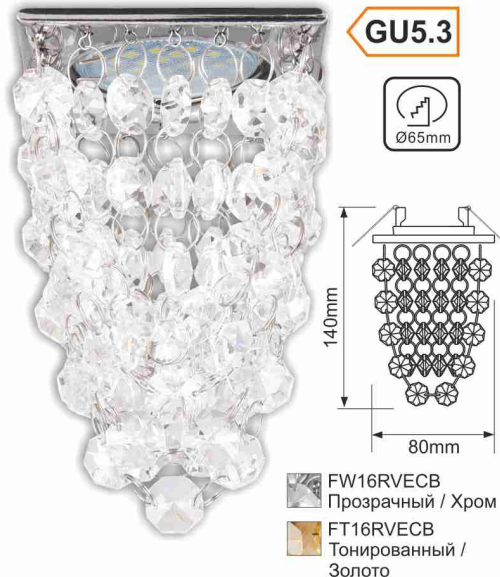

Светильник MR16 CR1010 Стекло  
Круг «Хрустальная нить»



Светильник MR16 CR1006 Стекло  
Круг с каплевидными хрусталиками  
на прямом подвесе



«Ретро» вариант — вставьте золотистую лампу MR16 с прозрачным стеклом в светильник с расцветкой Тонированный/Золото. Золотистый свет прекрасно сочетается со светильниками теплых оттенков.



А также можно сделать хрустальный светильник собственного дизайна (см. стр. 52-53).

Светильник MR16 CR1004  
Стекло Круг «Восточный стиль»  
на коротком подвесе

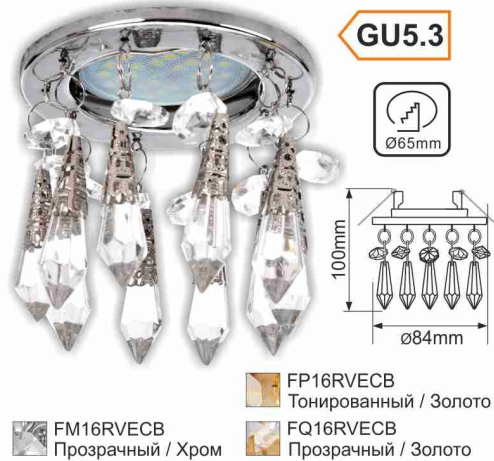

Светильник MR16 CR1003  
Стекло Круг с продолговатыми  
хрусталиками на коротком подвесе

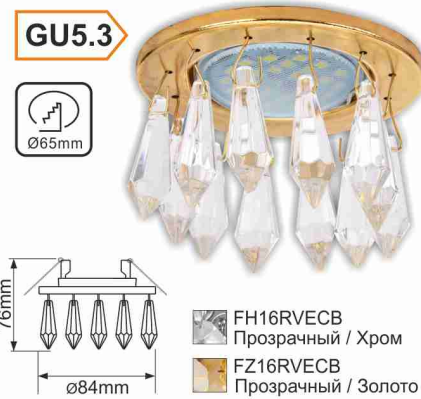

Светильник MR16 CR1002 Стекло Круг  
с большими хрусталиками на прямом подвесе



Светильник MR16 CR1007  
Стекло Круг с большими хрусталиками  
на подвесе «под скос»



- FU16RVECB Прозрачный / Хром
- FK16RVECB Черный / Хром
- FY16RVECB Тонированный / Золото
- FV16RVECB Прозрачный / Золото

Светильник MR16 CR1008  
Стекло Круг с хрусталиками  
на подвесе «двойной скос»



Лампы различных цветовых температур придают одной и той же модели совершенно разный вид! На данной фотографии светильник «Круг с большими хрусталиками на подвесе», прозрачные или тонированные хрусталики, и все 4 цветовые температуры ламп.



Со стеклянными светильниками стоит использовать лампы MR16 с прозрачным стеклом, а не с матовым. Светодиоды прозрачных ламп создают множественные точечные источники света, благодаря которым стеклянные детали светильников искрятся и переливаются разными цветами значительно лучше (см. стр. 62-63, 156). Светильники смотрятся наряднее и изысканнее.

Предлагаем вам самим сделать хрустальные светильники вашего собственного дизайна. Есть все необходимое: основа, подвески различных форм и цветов, различные варианты крепежа. Стиль и длина подвесок зависят только от вас! Кстати, элементы конструктора можно использовать не только для создания новых светильников, но и для ремонта любых старых светильников и люстр.

**1 шаг**  
варианты  
крепления

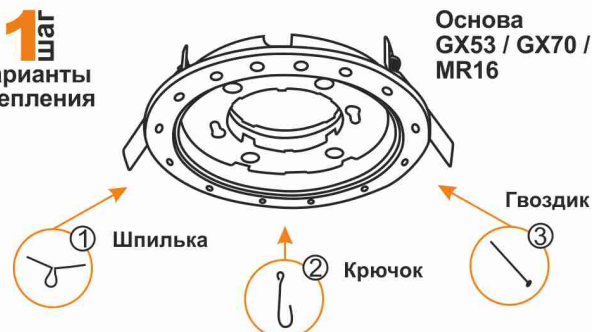

Основа  
GX53 / GX70 /  
MR16

В отверстия Основы можно продеть и закрепить Шпильки, Гвоздики или Крючки.

На петлю Шпильки можно надеть Кольцо, Загибную планку или Цепочку. К Крючкам или Гвоздикам можно крепить непосредственно кристаллы.



**2 шаг**  
подвески  
и аксессуары



Подвески «Пика», «Миндаль» и «Шар» имеют одно отверстие (могут являться только конечными элементами).

Подвески «Овал» и «8-угольник» имеют по два отверстия, то есть их можно крепить как в конце, так и один за другим.

Хрусталики можно украсить ажурными колпачками (колпачок раздвигается и надевается на подвеску)

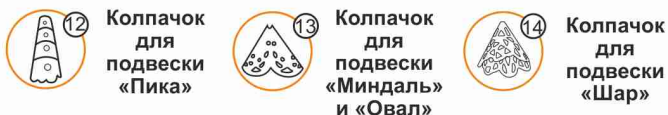

Основа для хрустального светильника GX53 / GX70 / MR16

Основа GX53-H4 14 отверстий  
38x106мм



DW53RVECB Белый  
DC53RVECB Хром

DN53RVECB Черная бронза  
DB53RVECB Черный хром  
DG53RVECB Золото

Основа GX70-H5 18 отверстий  
53x151мм



DC70RVECB Хром  
DG70RVECB Золото

Основа MR16 10 отверстий  
35x85мм



DW16RVECB Белый  
DC16RVECB Хром



DG16RVECB Золото  
DN16RVECB Черная бронза  
DB16RVECB Черный хром

Пружина для фиксации лампы в светильнике MR16, уп. 20 шт

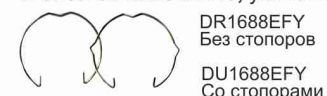

DR1688EFY Без стопоров  
DU1688EFY Со стопорами

Варианты крепления



Подвески и аксессуары



## Накладные светильники GX53



GX53

### Накладной светильник GX53 DGX5318 Легкий

Пластмассовую поверхность Легких Белых светильников можно без труда покрасить в любой нужный цвет.

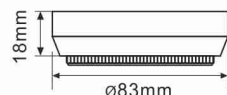

- |                       |                        |
|-----------------------|------------------------|
| ■ FB53FFECD<br>Черный | ■ FG53FFECD<br>Золото  |
| ■ FW53FFECD<br>Белый  | ■ FS53FFECD<br>Серебро |



GX53

НОВИНКА

### Накладной легкий светильник GX53 5356

- |                       |                        |
|-----------------------|------------------------|
| ■ FB5356ECD<br>Черный | ■ FG5356ECD<br>Золото  |
| ■ FW5356ECD<br>Белый  | ■ FS5356ECD<br>Серебро |

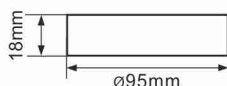

GX53

### Накладной светильник GX53 FT8073, металл

- |                            |                              |
|----------------------------|------------------------------|
| ■ FB5380ECB<br>Черный хром | ■ FS5380ECB<br>Сатин-хром    |
| ■ FW5380ECB<br>Белый       | ■ FC5380ECB<br>Хром          |
| ■ FG5380ECB<br>Золото      | ■ FN5380ECB<br>Черная бронза |



GX53

### Накладной светильник GX53 FT3073, металл

- |                            |                       |                              |
|----------------------------|-----------------------|------------------------------|
| ■ FB5330ECB<br>Черный хром | ■ FG5330ECB<br>Золото | ■ FS5330ECB<br>Сатин-хром    |
| ■ FW5330ECB<br>Белый       | ■ FC5330ECB<br>Хром   | ■ FN5330ECB<br>Черная бронза |

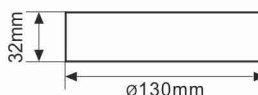

Внутри увеличенного корпуса светильника есть место для соединения проводки.

## Накладные светильники GX70



GX70

### GX70-N50, легкий

- |                        |
|------------------------|
| ■ FW70NFECB<br>Белый   |
| ■ FB70NFECB<br>Черный  |
| ■ FG70NFECB<br>Золото  |
| ■ FS70NFECB<br>Серебро |

### GX70 G16, металл

- |                           |
|---------------------------|
| ■ FW70FFECB<br>Белый      |
| ■ FS70FFECB<br>Сатин-хром |
| ■ FG70FFECB<br>Золото     |
| ■ FC70FFECB<br>Хром       |



GX70

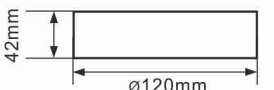

## Настенные светильники GX53



GX53

### Светильник угловой GX53-N82, металл

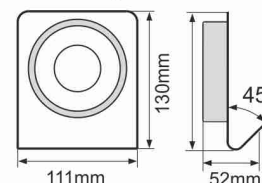

- |                           |                              |
|---------------------------|------------------------------|
| ■ FW5382ECB<br>Белый      | ■ FN5382ECB<br>Черная бронза |
| ■ FG5382ECB<br>Золото     | ■ FB5382ECB<br>Черный хром   |
| ■ FC5382ECB<br>Хром       |                              |
| ■ FS5382ECB<br>Сатин-хром |                              |



### Поворотные светильники GX53 на кронштейнах, металл



FT4173

GX53

- |                       |                              |                            |
|-----------------------|------------------------------|----------------------------|
| ■ FW5341ECB<br>Белый  | ■ FS5341ECB<br>Сатин-хром    | ■ FC5341ECB<br>Хром        |
| ■ FG5341ECB<br>Золото | ■ FN5341ECB<br>Черная бронза | ■ FB5341ECB<br>Черный хром |



FT5173

GX53

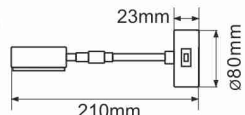

FT3173

GX53

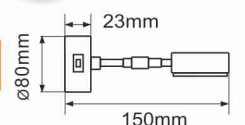
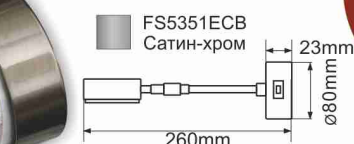

2 шарнира, свет можно направить в любую сторону. Встроенный выключатель.

### Светильник настенный прямоугольный (Бра) GX53-N51, металл



GX53

Поставляются по 2 шт. в упаковке.

- |                              |                              |
|------------------------------|------------------------------|
| ■ FGN51FECB<br>Золото        | ■ FNN52FECB<br>Черная бронза |
| ■ FCN51FECB<br>Хром          | ■ FBN51FECB<br>Черный хром   |
| ■ FSN51FECB<br>Сатин-хром    |                              |
| ■ FYN51FECB<br>Серый         |                              |
| ■ FWN51FECB<br>Белый         |                              |
| ■ FQN51FECB<br>Матовый белый |                              |

### Светильник настенный прямоугольный (Бра) GX53-N52, металл



GX53

- |                              |           |
|------------------------------|-----------|
| ■ FWN52FECB<br>Белый         | 100x140mm |
| ■ FQN52FECB<br>Матовый белый |           |
| ■ FGN52FECB<br>Золото        |           |
| ■ FCN52FECB<br>Хром          |           |
| ■ FSN52FECB<br>Сатин-хром    |           |
| ■ FYN52FECB<br>Серый         |           |
| ■ FNN52FECB<br>Черная бронза |           |
| ■ FBN52FECB<br>Черный хром   |           |



### Накладные влагозащищенные светильники IP65

Влагозащищенные светильники, предназначенные для общего освещения жилых и производственных помещений (подъезды, гаражи, дачи, мастерские и т.п.). Подходят как для внутреннего, так и для уличного применения. Степень защиты IP65 — пыленепроницаемый, защита от водяных струй с любого направления.

#### Преимущества уличных светильников с патронами GX53:

✓ Значительно более **высокая светоотдача**.  
Если взять обычную лампу-грушу для E27, то большая часть света (30-40%) идет внутрь светильника. Свет теряется при отражении, закрывается патроном и самой лампой.  
При использовании GX53 весь свет идет туда, куда надо, так как светодиоды изначально светят в нужную сторону.

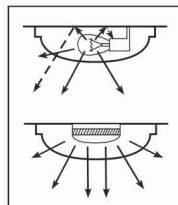

✓ Более **равномерное распределение света**.  
В плоском светильнике лампа E27 располагается параллельно основанию, и со стороны цоколя освещение хуже. С лампами GX53 свет распространяется равномерно во все стороны от потолка.

✓ **Меньший размер светильника** за счет компактности формата GX53. Светильник получается более плоский и значительно лучше выглядит.

3082W Квадрат,  
металл



136x136x55mm  
 ■ FB53SSECH  
Черный  
 ■ FN53SSECH  
Черная бронза  
 ■ FS53SSECH  
Сатин-хром

GX53

3083W Квадрат с решеткой,  
металл



136x136x55mm  
 ■ FB53SGECH  
Черный  
 ■ FN53SGECH  
Черная бронза  
 ■ FS53SGECH  
Сатин-хром

GX53

B4139S Круг,  
металл



145x145x65mm  
 □ FW53SSECS  
Белый  
 ■ FS53SSECS  
Серый  
 ■ FB53SSECS  
Черный

GX53

B4143S Круг  
с решеткой, металл



145x145x65mm  
 □ FW53CSECS  
Белый  
 ■ FS53CSECS  
Серый  
 ■ FB53CSECS  
Черный

GX53

B4140S Круг с ресничкой,  
металл



145x145x65mm  
 □ FW53ESECS  
Белый  
 ■ FS53ESECS  
Серый  
 ■ FB53ESECS  
Черный

GX53

НБО-03-60 Круг с решеткой,  
дерево, стекло



GX53

220x84mm  
 ■ TP53R4ECA  
Клен  
 ■ TP53R5ECA  
Орех

НБО-04-60 Круг,  
дерево, стекло



GX53

220x84mm  
 ■ TP53R1ECA  
Клен  
 ■ TP53R2ECA  
Орех  
 ■ TP53R3ECA  
Вишня

НБО-04-60 Квадрат,  
дерево, пластик



2xGX53

245x245x110mm  
 ■ TP53S1ECA  
Клен  
 ■ TP53S2ECA  
Орех

B4158S Прямоугольник  
с решеткой, металл

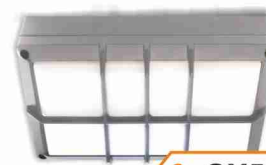

2xGX53

215x135x65mm  
 □ FW53RSECS  
Белый  
 ■ FS53RSECS  
Серый  
 ■ FB53RSECS  
Черный

B4148S Овал с решеткой,  
металл



2xGX53

215x135x65mm  
 □ FW53LSECS  
Белый  
 ■ FS53LSECS  
Серый  
 ■ FB53LSECS  
Черный

B4157S Пирамида  
с решеткой, металл



2xGX53

215x135x85mm  
 □ FW53PSECS  
Белый  
 ■ FS53PSECS  
Серый  
 ■ FB53PSECS  
Черный

Еще светильники  
GX53 IP65  
см. на стр. 144  
в серии Ecola Light.

8003A Цилиндр,  
металл, стекло



GX53

Идеальны для  
акцентного  
освещения зданий.

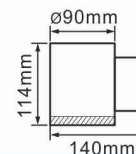

114x140x90mm  
 ■ FB53C1ECH  
Черный  
 ■ FN53C1ECH  
Черная бронза  
 ■ FS53C1ECH  
Сатин-хром  
 □ FW53C1ECH  
Белый  
 ■ FG53C1ECH  
Серый

8013A Цилиндр, металл, стекло



2xGX53

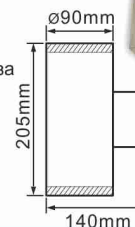

205x140x90mm  
 ■ FB53C2ECH  
Черный  
 ■ FN53C2ECH  
Черная бронза  
 ■ FS53C2ECH  
Сатин-хром  
 □ FW53C2ECH  
Белый  
 ■ FG53C2ECH  
Серый  
 ■ FW53W2ECH  
Светлое дерево  
 ■ FW53B2ECH  
Темное дерево

## Светодиодные лампы Ecola Premium

## Что такое «коэффициент пульсации»?

Коэффициент пульсации (КП) характеризует амплитуду колебания светового потока на частоте, кратной удвоенной частоте сетевого напряжения ( $100\text{Гц} = 2 \cdot 50\text{Гц}$ ). В светодиодных лампах КП зависит от типа и качества встроенного драйвера. Величину пульсации нельзя определить «на глаз», ее измеряют специальным прибором — пульсометром. Встречаются «специалисты», которые пытаются выявить наличие пульсации с помощью камеры мобильного телефона — но такой способ дает крайне неточную оценку, можно различить пульсации только более 25-30%, да и то не всегда. А, например, нормы КП составляют 5, 10, 15, 20%.

## Нормативные документы по КП?

В российских нормативах традиционно много путаницы и противоречий. Для одних и тех же помещений в каких-то документах написано, что КП нормируется, а в других, что не нормируется. В Европе, известной строгостью своих технических регламентов, использование ламп с высокой пульсацией не запрещено. Однако, хоть и противоречивые, но нормы существуют, и в ряде случаев имеет смысл (или приходится) их учитывать. Теперь, с Ecola Premium, это стало проще. Если вы считаете, что нормы нужно соблюдать, то **вам не нужно копаться в противоречивых регламентах** — у Ecola Premium пульсация 0%, и Вы можете быть уверены — **к КП света ни у кого претензий не будет.** Есть мнение, что пульсация на частоте 100Гц, не видимая человеческим глазом, на уровне подсознания все равно воспринимается. По данным некоторых медицинских исследований, человеческий мозг фиксирует изменения зрительной информации вплоть до 300Гц. Так что возможно, пульсация светового потока может оказывать и «невизуальное» воздействие на некоторых людей — легкое чувство дискомфорта, усталости зрения.

## Где это важно?

Существуют помещения, где коэффициент пульсации осветительных приборов особенно важен. Например, рабочие места с вращающимися деталями станков и механизмов, помещения для фото- и видеосъемки. При высоком КП света из-за «стробоскопического эффекта» возможны сильные искажения в восприятии быстро движущихся или вращающихся объектов. Существуют нормы и для детских, медицинских и образовательных учреждений — КП должен быть менее 10%.



В серии Ecola Premium есть все модели наиболее популярных ламп

Есть стабилизатор потребляемой мощности при колебаниях напряжения

Цена всего на 10-20% выше, чем на обычные лампы Ecola

**0%**  
коэффициент  
пульсации\*

\*менее 1%

## Почему Ecola Premium?

Если Вас беспокоит вопрос пульсации — лампы Ecola Premium подойдут везде, не промахнетесь. Не нужно думать, с каким значением КП светового потока Вы готовы смириться, или какая норма КП действует для того или иного места установки ламп! **Возможно, стоит заплатить лишние 10-20% за свет «более высокого качества» — просто для собственного спокойствия.**



**Ecola Premium — для самых**

**требовательных пользователей!**

## Прозрачные светодиодные лампы GX53



## ПРОЗРАЧНАЯ лампа GX53

27x75mm

GX53

6.0Вт

4200K T5CV60ELC

10.0Вт

2800K T5SW10ELC\*

4200K T5SV10ELC\*

8.5Вт

2800K T5CW85ELC

4200K T5SV85ELC

2800K T5JW85ELC\*

4200K T5JV85ELC\*

## ПРОЗРАЧНАЯ лампа GX53

27x75mm

GX53

6.0Вт

2700K T5RW60ELC



## ПРОЗРАЧНАЯ лампа GX53 (искристая)

27x75mm

GX53

6.0Вт

2700K T5SW60ELC



Прозрачные лампы дают яркий искристый свет. Хрусталики и стеклянные детали светильников ярче переключаются в таком свете. Обладают более высокой светоотдачей.

## Матовые светодиодные лампы GX53



## МАТОВАЯ лампа GX53

GX53

27x75mm

3.0Вт

2800K T5UW30ELC\*

4200K T5UV30ELC\*

10.0Вт

2800K T5QW10ELC

4200K T5QV10ELC

6000K T5QD10ELC

Gold T5QG10ELC

2800K T5UW10ELC\*

4200K T5UV10ELC\*

6000K T5UD10ELC\*

Gold T5UG10ELC

6.0Вт

2700K T5QW60ELC

4000K T5QV60ELC

6500K T5QD60ELC

2700K T5UW60ELC\*

4000K T5UV60ELC\*

6500K T5UD60ELC\*

8.5Вт

2800K T5QW85ELC

4200K T5QV85ELC

6000K T5QD85ELC

2800K T5UW85ELC\*

4200K T5UV85ELC\*

6000K T5UD85ELC\*

Экономичная ч/б упаковка по 10 шт.

10.0Вт

4200K T5DV10ELC

4200K T5RV10ELC\*

12.0Вт

2800K T5UW12ELC\*

4200K T5UV12ELC\*

6000K T5UD12ELC\*

15.0Вт

2800K T5UW15ELC\*

4200K T5UV15ELC\*

6000K T5UD15ELC\*

НОВИНКА



GX53

## МАТОВАЯ лампа GX53 с большим радиатором

41x75mm

14.5Вт

2700K T5LW14ELC\*



GX53

## МАТОВАЯ лампа GX53 с фронтальным радиатором

27x75mm

15.0Вт

2800K T5FW15ELC\*

4200K T5FV15ELC\*

6000K T5FD15ELC\*

Еще лампы GX53 см. стр. 153 в серии Ecola Light.

## Лампы GX53 с дополнительными функциями

## МАТОВАЯ лампа с 3-х ступенчатым диммированием

Можно менять яркость лампы 100%-50%-10%!

8.0Вт 27x75mm

100% / 50% / 10%

2700K T5CW80ELC\*

4200K T5CV80ELC\*

100% яркости

50% яркости

10% яркости

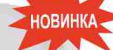

НОВИНКА

GX53

GX53

Переключение режимов производится через включение-выключение лампы.

## МАТОВАЯ лампа «3 в 1»

3 цветные температуры в одной лампе!

7.0Вт 27x75mm

2700K / 4000K / 6500K

T5CT70ELC\*

2700K

4200K

6000K

4200K

6000K

У мощных ламп 20Вт корпус — композит. Алюминиевый радиатор покрыт тонким слоем пластика.

## Прозрачные светодиодные лампы GX70



GX70

## ПРОЗРАЧНАЯ лампа GX70

42x111mm

10.0Вт

2700K T7TW10ELC

4000K T7TV10ELC

6500K T7TD10ELC

20.0Вт

2700K T7TW20ELC

4000K T7TV20ELC

## Матовые светодиодные лампы GX70



## МАТОВАЯ лампа GX70

42x111mm

10.0Вт

2700K T7MW10ELC

4000K T7MV10ELC

6500K T7MD10ELC

13.0Вт

2700K T7MW13ELC

4000K T7MV13ELC

6500K T7MD13ELC

2700K T7PW13ELC\*

4000K T7PV13ELC\*

6500K T7PD13ELC\*

20.0Вт

2700K T7MW20ELC

4000K T7MV20ELC

6500K T7MD20ELC

2700K T7PW20ELC\*

4000K T7PV20ELC\*

6500K T7PD20ELC\*

GX70

Лампы с фронтальным радиатором подходят ко всем моделям светильников GX53 или GX70.



## МАТОВАЯ лампа GX70 с фронтальным радиатором

42x111mm

GX70

23.0Вт

2700K T7PW23ELC\*

4000K T7PV23ELC\*

6500K T7PD23ELC\*

\* Лампы **ECOLA PREMIUM** — 0% коэффициент пульсации (см. стр. 58-59).



## Прозрачные светодиодные лампы MR16 GU5.3



## ПРОЗРАЧНАЯ лампа MR16 LED

GU5.3



5.4Вт

48x50mm  
2800K M2SW54ELB  
4200K M2SV54ELB

8.0Вт

48x50mm  
2800K M2QW80ELC\*  
4200K M2QV80ELC\*

7.0Вт

48x50mm  
2800K M2SW70ELC  
4200K M2SV70ELC  
2800K M2ZW70ELC\*  
4200K M2ZV70ELC\*

10.0Вт

51x50mm  
2800K M2SW10ELC  
4200K M2SV10ELC\*  
2800K M2ZW10ELC\*  
4200K M2ZV10ELC\*

Прозрачные лампы дают яркий искристый свет и обладают более высокой светоотдачей. Свет чуть более направленный. Прозрачные лампы идеально подходят к светильникам со стеклянными деталями или хрусталиками на подвесе (хрусталики ярче играют и переливаются в точечном свете, при этом сами светодиоды не бросаются в глаза, так как закрыты хрусталиками подвеса).

## Матовые светодиодные лампы MR16 GU5.3



## МАТОВАЯ лампа MR16 LED

GU5.3



Матовая лампа поглощает на 5-10% больше света, чем прозрачная. Лампы с матовой поверхностью дают мягкий, рассеянный свет.

## МАТОВАЯ лампа MR16 LED (корпус композит)

GU5.3



5.4Вт

48x50mm  
2800K M2RW54ELB  
4200K M2RV54ELB  
6000K M2RD54ELB  
2800K M2UW54ELB\*  
4200K M2UV54ELB\*  
6000K M2UD54ELB\*

7.0Вт

48x50mm  
2800K M2RV70ELC  
4200K M2RV70ELC  
6000K M2RD70ELC  
Gold M2RG70ELC  
2800K M2UW70ELC\*  
4200K M2UV70ELC\*  
6000K M2UD70ELC\*

8.0Вт

51x50mm  
2800K M2RW80ELC  
4200K M2RV80ELC  
6000K M2RD80ELC  
2800K M2UW80ELC\*  
4200K M2UV80ELC\*  
6000K M2UD80ELC\*  
Gold M2UG80ELC\*

10.0Вт

51x50mm  
2800K M2RW10ELC  
4200K M2RV10ELC  
6000K M2RD10ELC  
2800K M2UW10ELC\*  
4200K M2UV10ELC\*  
6000K M2UD10ELC\*

## Прозрачные светодиодные лампы MR16 GU10



## ПРОЗРАЧНАЯ лампа GU10 LED (корпус композит)

GU10



8.0Вт

57x50mm  
2800K G1TW80ELC  
4200K G1TV80ELC

В светильники MR16 рекомендуем устанавливать и лампы с цоколем **GU10** (необходимо дополнительно приобрести простой и дешевый патрон Ecola GU10, см. стр. 148). У цоколя GU10 по сравнению с GU5.3 **надежнее крепление лампы и лучше контакт.**

## Матовые светодиодные лампы MR16 GU10



## МАТОВАЯ лампа GU10 LED (корпус композит)

GU10



5.4Вт

56x50mm  
2800K G1RW54ELC  
4200K G1RV54ELC

7.0Вт

56x50mm  
2800K G1RW70ELC  
4200K G1RV70ELC  
6000K G1RD70ELC\*  
2800K G1UW70ELC\*  
4200K G1UV70ELC\*  
6000K G1UD70ELC\*  
Gold G1UG70ELC\*

Композитный радиатор — это алюминиевый радиатор, покрытый тонким слоем пластика.

## Светодиодные рефлекторы:

- ✓ Не возникает потерь света при отражении. Светодиоды изначально светят в одну сторону — это как раз то, что нужно в лампах-рефлекторах MR16 GU5.3 и GU10 (замена галогенных ламп накаливания).
- ✓ Тепловыделение до 10 раз меньше, чем у галогенных ламп.

## МАТОВАЯ лампа GU10 LED (корпус композит)

GU10



8.0Вт

57x50mm  
2800K G1LW80ELC  
4200K G1LV80ELC

## МАТОВАЯ лампа GU10 LED (корпус композит)

GU10



10.0Вт

57x50mm  
2800K G1LW10ELC  
4200K G1LV10ELC\*  
2800K G1UW10ELC\*  
4200K G1UV10ELC\*

Еще лампы MR16 GU5.3 и GU10 см. на стр. 156 в серии Ecola Light.

\* Лампы **ECOLA PREMIUM** — 0% коэффициент пульсации (см. стр. 58-59).

## Прозрачные светодиодные лампы

Хрустальная люстра + лампа в матовой колбе = хрусталь «не играет»? Специально для Вас — светодиодные лампы с прозрачной колбой.

Если в хрустальную люстру вставить матовую лампу (большой объемный источник света), то хрусталь «играть» не будет. В прозрачных лампах источник света практически точечный. **Хрусталь при таком свете переливается разными цветами и оттенками за счет преломления света.**

В ассортименте Ecola есть несколько разновидностей прозрачных ламп-шаров и ламп-свечей. Это лампы в названии которых присутствует слово **«искристый»** («искристая точка», «искристая пирамида»), лампы **с линзой**, и, конечно же, **филаментные** (нитевидные) лампы.

Прозрачные лампы также прекрасно гармонируют с коваными, золотыми, цветными или стеклянными светильниками, **создавая эффектную игру света и тени.** А классический дизайн филаментных ламп идеально подходит для всех типов открытых люстр и светильников.

Кроме стандартных цветовых температур 2700K и 4000K есть еще и уникальные более теплые варианты **с золотистым свечением (Gold).**



Пусть все будет  
заискрись!

## Чем замечательны прозрачные светодиодные лампы для потолочных светильников MR16 и GX53?

Разнообразие дизайна предполагает, что встраиваемые светильники бывают и стеклянные, с хрусталиками, с мозаикой и т.п.

Такой светильник можно представить как точечный аналог хрустальной люстры. И по той же причине, по которой стоит использовать прозрачные лампы с точечным источником света для хрустальных люстр, мы настоятельно рекомендуем использовать такие светильники со светодиодными лампами Ecola MR16 или GX53 с прозрачным стеклом.



Матовая лампа рассеивает свет.

Хрусталь с прозрачной лампой Ecola «играет» за счет преломления света.

Фотография реальная. Сфотографировать данный эффект было сложно, но у нас получилось.

Светодиоды прозрачных ламп создают множественные точечные источники света, и хрусталики или мозаика светильников искрятся и «играют» (переливаются разными цветами) значительно лучше. Светильники смотрятся наряднее и изысканнее. Сравните сами — разница весьма ощутимая!

## Полуматовые светодиодные лампы

Матовая лампа плохо смотрится в стеклянных и хрустальных светильниках. Но свет прозрачных ламп может показаться кому-то слишком ярким. Для любителей более мягкого света мы предлагаем некий компромисс — **полуматовая лампа:**

- ✓ Немного светится вся поверхность колбы, но явно видно более яркое пятно в центре. Однако это пятно крупнее, менее яркое, чем в прозрачной лампе.
- ✓ Размытая яркая точка, свет более спокойный, чем у прозрачной лампы.



## Матовые светодиодные лампы

- ✓ Матовое стекло поглощает 5-10% света.
- ✓ Свет от ламп более рассеянный и мягкий.
- ✓ Видно, что лампы светодиодные, но это не очень бросается в глаза. Отличие внешнего вида от традиционных энергосберегающих незначительно, а значит, можно постепенно переходить с компактных люминесцентных на светодиодные.



## Прозрачные светодиодные лампы-свечи



Прозрачная свеча искристая точка 320° (керамика)



свеча  
**4.0Вт**

98x37mm  
4000K C4NV40ELC  
4000K C4QV40ELC\*

**E14**



свеча на ветру

**4.0Вт**

125x37mm  
2700K C4YW40ELC  
4000K C4UV40ELC\*  
Gold C4UG40ELC\*

**E14**

Полуматовая свеча искристая пирамида (композит)



**E14**

**4.2Вт**

98x36mm  
4000K C4EV42ELC  
Gold C4EG42ELC

Для любителей более мягкого света — полуматовая лампа, светится вся поверхность колбы, но явно видно более яркое пятно света (размытая яркая точка) в центре.

Прозрачная свеча «линза» (композит)



свеча  
**7.0Вт**

105x37mm  
2700K C4QW70ELC\*  
4000K C4QV70ELC\*

**8.0Вт**

105x37mm  
2700K C4QW80ELC\*  
4000K C4QV80ELC\*  
6000K C4QD80ELC\*

**E14**



свеча на ветру

**7.0Вт**

130x37mm  
2700K C4UW70ELC\*  
4000K C4UV70ELC\*

**8.0Вт**

2700K C4UW80ELC\*  
4000K C4UV80ELC\*

**E14**

свеча E27



**E27**

**7.0Вт**

103x37mm  
2700K C7QW70ELC\*  
4000K C7QV70ELC\*

**8.0Вт**

105x37mm  
2700K C7QW80ELC\*  
4000K C7QV80ELC\*

В данных лампах Ecola установлена рассеивающая линза, которая преломляет и перераспределяет свет светодиодов. В результате получается яркий световой поток по всем направлениям.

## Филаментные лампы-свечи



Филаментные (нитевидные) лампы — светодиодные прозрачные лампы, похожие на традиционные лампы накаливания. Название «филаментные» происходит от английского «filament» — нить накаливания. Выглядят такие лампы действительно очень привлекательно. Идеально смотрятся в открытых люстрах, бра и светильниках, особенно со стеклянными или хрустальными деталями (подробнее стр. 64-65). Хрусталь значительно ярче «играет» и переливается.

Прозрачная филаментная свеча 360°



свеча

**5.0Вт**

96x37mm  
2700K N4CW50ELC  
4000K N4CV50ELC  
2700K N4QW50ELC\*  
4000K N4QV50ELC\*

**E14**

**6.0Вт**

2700K N4QW60ELC\*  
4000K N4QV60ELC\*



свеча на ветру

**5.0Вт**

125x37mm  
2700K N4YW50ELC  
4000K N4YV50ELC  
2700K N4UW50ELC\*  
4000K N4UV50ELC\*

**E14**

**6.0Вт**

2700K N4UW60ELC\*  
4000K N4UV60ELC\*

Классический дизайн лампы. Идеально для всех открытых люстр. Высокая светоотдача — свет идет во все стороны. Лампы имеют маркировку «360°» (подробнее стр. 75).

У прозрачных ламп-свечей Ecola имеются «братья» — лампы-шары G45 (см стр. 70-71).



свеча E27

**5.0Вт**

96x37mm  
2700K N7CW50ELC  
4000K N7CV50ELC  
2700K N7QW50ELC\*  
4000K N7QV50ELC\*

**E27**

**6.0Вт**

2700K N7QW60ELC\*  
4000K N7QV60ELC\*

Используйте прозрачные лампы также в закрытых светильниках или там, где плафон лампы направлен вверх, не будет потерь света в матовой колбе.

\* Лампы **ECOLA PREMIUM** — 0% коэффициент пульсации (см. стр. 58-59).

## Матовые светодиодные лампы-свечи



Свеча на ветру (композит)

**8.0Вт**

- 129x37mm
- 2700K C4YW80ELC
- 4000K C4YV80ELC\*
- 2700K C4YW60ELC
- 4000K C4YV60ELC
- 2700K C4PW80ELC\*
- 4000K C4PV80ELC\*
- Gold C4PG80ELC\*

**7.0Вт**

- 130x37mm
- 2700K C4YW70ELC
- 4000K C4YV70ELC
- 6000K C4YD70ELC
- Gold C4YG70ELC

**E14**

**9.0Вт**

- 129x37mm
- 2700K C4PW90ELC\*
- 4000K C4PV90ELC\*

**10.0Вт**

- 129x37mm
- 2700K C4PW10ELC\*
- 4000K C4PV10ELC\*

**Композитный радиатор** — это алюминиевый радиатор, покрытый тонким слоем пластика.

Свеча (композит)

**8.0Вт**

- 100x37mm
- 2700K C4LW80ELC
- 4000K C4LV80ELC
- 2700K C4MW80ELC\*
- 4000K C4MV80ELC\*

**E14**

**6.0Вт**

- 101x37mm
- 2700K C4LW60ELC
- 4000K C4LV60ELC

**7.0Вт**

- 105x37mm
- 2700K C4LW70ELC
- 4000K C4LV70ELC
- 6000K C4LD70ELC
- 2700K C4RW70ELC\*
- 4000K C4RV70ELC\*
- 6000K C4RD70ELC\*

**9.0Вт**

- 100x37mm
- 2700K C4MW90ELC\*
- 4000K C4MV90ELC\*
- 6000K C4MD90ELC\*

**10.0Вт**

- 100x37mm
- 2700K C4MW10ELC\*
- 4000K C4MV10ELC\*
- 6000K C4MD10ELC\*

**E27**

**6.0Вт**

- 109x37mm
- 2700K C7LW60ELC
- 4000K C7LV60ELC
- 2700K C7LW80ELC
- 4000K C7LV80ELC
- 2700K C7MW80ELC
- 4000K C7MV80ELC
- Gold C7LG60ELC

**7.0Вт**

- 101x37mm
- Gold C7LG60ELC
- 2700K C7LW70ELC
- 4000K C7LV70ELC
- 6000K C7LD70ELC
- 2700K C7RW70ELC\*
- 4000K C7RV70ELC\*
- 6000K C7RD70ELC\*

Свеча E27 на ветру (композит)

**6.0Вт**

- 118x37mm
- 2700K C7YW60ELC
- 4000K C7YV60ELC

**7.0Вт**

- 130x37mm
- 2700K C7YW70ELC
- 4000K C7YV70ELC
- 2700K C7SW70ELC\*
- 4000K C7SV70ELC\*

Свеча E27 (композит)

**8.0Вт**

- 100x37mm
- 2700K C7LW80ELC
- 4000K C7LV80ELC
- 2700K C7MW80ELC
- 4000K C7MV80ELC

**9.0Вт**

- 100x37mm
- 2700K C7MW90ELC\*
- 4000K C7MV90ELC\*
- 6000K C7MD90ELC\*

**10.0Вт**

- 100x37mm
- 2700K C7MW10ELC\*
- 4000K C7MV10ELC\*
- 6000K C7MD10ELC\*

Еще лампы-свечи см. на стр. 154 в серии Ecola Light.



## Светодиодные рефлекторы

Рефлектор R39 (ребр. алю. радиатор)

**4.0Вт**

- 70x39mm
- Gold G4SG40ELC

**E14**

Рефлектор R39 (композит)

**5.2Вт**

- 69x39mm
- 2700K G4FW52ELC\*
- 2700K G4SW52ELC
- 4000K G4FV52ELC\*
- 4000K G4SV52ELC
- 6500K G4FD52ELC\*

**E14**

Рефлектор R50 (ребр. алю. радиатор)

**7.0Вт**

- 85x50mm
- Gold G4BG70ELB

**E14**

Рефлектор R50 (композит)

**5.4Вт**

- 85x50mm
- 2800K G4SW70ELC
- 2800K G4SW54ELC
- 4200K G4SV70ELC
- 4200K G4SV54ELC
- 2800K G4PW70ELC\*
- 4200K G4PV70ELC\*
- 6500K G4SD54ELC
- 4200K G4PD70ELC\*
- Gold G4PG70ELC\*

**E14**

**8.0Вт**

- 2800K G4SW80ELC
- 4200K G4SV80ELC
- 6500K G4SD80ELC
- 2800K G4PW80ELC\*
- 4200K G4PV80ELC\*

**9.0Вт**

- 87x50mm
- 2800K G4PW90ELC\*
- 4200K G4PV90ELC\*

Рефлектор R63 (композит)

**8.0Вт**

- 102x63mm
- 2700K G7QW80ELC\*
- 4200K G7QV80ELC\*
- 6000K G7QD80ELC\*

**E27**

**9.0Вт**

- 102x63mm
- 2700K G7KW90ELC
- 4200K G7KV90ELC

**11.0Вт**

- 2700K G7KW11ELC
- 4000K G7KV11ELC

**12.5Вт**

- 2700K G7QW12ELC\*
- 4000K G7QV12ELC\*

Рефлектор R80 (композит)

**12.0Вт**

- 114x80mm
- 2800K G7NW12ELC\*
- 4200K G7NV12ELC\*
- 6400K G7ND12ELC\*

**17.0Вт**

- 114x80mm
- 2800K G7NW17ELC\*
- 4200K G7NV17ELC\*

**E27**

Еще рефлекторы см. стр. 154 в серии Ecola Light.

\* Лампы **ECOLA PREMIUM** — 0% коэффициент пульсации (см. стр. 58-59).



## Прозрачные светодиодные лампы-шары

Прозрачные светодиодные лампы выглядят очень красиво и эффектно. Хрусталь при точечном свете «играет» — то есть переливается разными цветами за счет преломления света. Прозрачные лампы с точечным источником света прекрасно гармонируют не только с хрусталем, но и с коваными, золотыми и цветными светильниками. Лампы обеспечивают игру света и тени от деталей люстр и светильников, что придает интерьеру более нарядный вид.

**Прозрачный шар G45 искристая точка 320° (керамика)**

**4.0Вт**  
86x45mm

- 2700K K4FW40ELC\*
- 4000K K4FV40ELC\*
- Gold K4FG40ELC\*

**E14**

**Прозрачный шар G45 искристая точка 320° (керамика)**

**4.0Вт**  
76x45mm

- 2700K K7ZW40ELC
- 4000K K7ZV40ELC
- Gold K7ZG40ELC
- 4000K K7FV40ELC\*

**E27**

**Прозрачный шар G45 искристая пирамида (композит)**

**4.2Вт**  
90x45mm

- 2700K K4AW42ELC
- 4000K K4AV42ELC
- Gold K4AG42ELC

**E14**

**Прозрачный шар G45 искристая пирамида (композит)**

**4.2Вт**  
84x45mm

- Gold K7AG42ELC

**E27**

**Прозрачный шар G45 «линза» (композит)**

**7.0Вт**  
80x45mm

- 2700K K4FW70ELC\*
- 4000K K4FV70ELC\*

**E14**

**Прозрачный шар G45 «линза» (композит)**

**7.0Вт**  
75x45mm

- 2700K K7FW70ELC\*
- 4000K K7FV70ELC\*

**E27**

В данных лампах Ecola установлена рассеивающая линза, которая преломляет и перераспределяет свет светодиодов. В результате получается яркий световой поток по всем направлениям.



## Филаментные лампы-шары

### Прозрачный филаментный шар G45 360°

**5.0Вт**  
78x45mm

- 2700K N4GW50ELC
- 4000K N4GV50ELC\*
- 2700K N4PW50ELC\*
- 4000K N4PV50ELC\*

**6.0Вт**

- 2700K N4PW60ELC\*
- 4000K N4PV60ELC\*

**E14**

**5.0Вт**  
68x45mm

- 2700K N7GW50ELC
- 4000K N7GV50ELC\*
- 2700K N7PW50ELC\*
- 4000K N7PV50ELC\*

**6.0Вт**

- 2700K N7PW60ELC\*
- 4000K N7PV60ELC\*
- 6000K N7PD60ELC\*

**E27**

Филаментные лампы (их еще называют «нитевидные») – светодиодные прозрачные лампы, похожие на традиционные лампы накаливания. Название «филаментные» происходит от английского «filament» – нить накаливания. Высокая светоотдача – свет идет во все стороны, поэтому лампы имеют маркировку «360°» (подробнее про 360° см. стр. 75).

**Прозрачный филаментный шар A60 360°**

**8.0Вт**  
105x60mm

- 2700K N7LW80ELC
- 4000K N7LV80ELC

**E27**

**10.0Вт**

- 2700K N7LW10ELC\*
- 4000K N7LV10ELC\*
- 6500K N7LD10ELC\*

Используйте прозрачные лампы также в закрытых светильниках или там, где плафон лампы направлен вверх – освещение станет ярче, не будет потерь света в матовой колбе.

**Прозрачный филаментный шар A65 360°**

**13.0Вт**  
120x65mm

- 2700K N7LW13ELC\*
- 4000K N7LV13ELC\*

**E27**

\* Лампы **ECOLA PREMIUM** — 0% коэффициент пульсации (см. стр. 58-59).

Матовые светодиодные лампы-шары



Матовый шар G45 (ребр. алюм. радиатор)



E14

**5.4Вт**  
81x45mm  
Gold K4LG54ELC



Матовый шар G45 (композит)



E14

**5.4Вт**  
82x45mm  
2700K K4GW54ELC  
4000K K4GV54ELC  
2700K K4QW54ELC\*  
4000K K4QV54ELC\*

**7.0Вт**  
2700K K4GW70ELC  
4000K K4GV70ELC  
6500K K4GD70ELC  
2700K K4QW70ELC\*  
4000K K4QV70ELC\*  
Gold K4QG70ELC\*

Матовый шар G45 (композит)



E27

**5.4Вт**  
82x45mm  
2700K K7GW54ELC  
4000K K7GV54ELC  
6500K K7GD54ELC  
2700K K7QW54ELC\*  
4000K K7QV54ELC\*

**7.0Вт**  
2700K K7GW70ELC  
4000K K7GV70ELC  
6500K K7GD70ELC  
2700K K7QW70ELC\*  
4000K K7QV70ELC\*  
6500K K7QD70ELC\*  
Gold K7QG70ELC\*

**8.0Вт**  
78x45mm  
2700K K4GW80ELC  
4000K K4GV80ELC  
6000K K4GD80ELC  
2700K K4QW80ELC\*  
4000K K4QV80ELC\*  
Gold K4QG80ELC\*

**9.0Вт**  
82x45mm  
2700K K4QW90ELC\*  
4000K K4QV90ELC\*  
6000K K4QD90ELC\*

**10.0Вт**  
82x45mm  
2700K K4QW10ELC\*  
4000K K4QV10ELC\*  
6000K K4QD10ELC\*

Еще лампы-шары см. на стр. 155 в серии Ecola Light.

**8.0Вт**  
78x45mm  
2700K K7GW80ELC  
4000K K7GV80ELC  
6000K K7GD80ELC  
2700K K7QW80ELC\*  
4000K K7QV80ELC\*  
Gold K7QG80ELC\*

**9.0Вт**  
82x45mm  
2700K K7QW90ELC\*  
4000K K7QV90ELC\*  
6000K K7QD90ELC\*

**10.0Вт**  
82x45mm  
2700K K7QW10ELC\*  
4000K K7QV10ELC\*  
6000K K7QD10ELC\*

Матовый шар G50 270°(композит)



E14

**8.2Вт**  
95x50mm  
2700K K4GW82ELC

Матовый шар Classic A50 (композит)



E27

**7.0Вт**  
94x50mm  
2700K D7KW70ELC  
4000K D7KV70ELC

Матовый шар Classic A55 (композит)



E27

**8.0Вт**  
102x57mm  
2700K D7RW80ELC\*  
4000K D7RV80ELC\*  
**8.2Вт**  
2700K D7LW82ELC  
4000K D7LV82ELC

Матовый шар Classic A60 (композит)



E27

**10.2Вт**  
110x60mm  
2700K D7LW10ELC  
4000K D7LV10ELC

Матовый шар Classic A60 (ребр. алюм. радиатор)



E27

**8.1Вт**  
110x60mm  
Gold D7LG81ELC

Еще лампы-шары см. на стр. 155 в серии Ecola Light.

\* Лампы **ECOLA PREMIUM** — 0% коэффициент пульсации (см. стр. 58-59).

### Матовый шар Classic A60 (композит)



E27

#### 12.0Вт

110x60mm

2700K D7RW12ELC

4000K D7RV12ELC

6500K D7RD12ELC

2700K D7KW12ELC\*

4000K D7KV12ELC\*

6500K D7KD12ELC\*

Gold D7KG12ELC\*

#### 15.0Вт

120x60mm

2700K D7SW15ELY\*

4000K D7SV15ELY\*

6500K D7SD15ELY\*

#### 17.0Вт

115x60mm

2700K D7SW17ELC\*

4000K D7SV17ELC\*

6500K D7SD17ELC\*

### Матовый шар Classic A65 (композит)



E27

#### 17.0Вт

128x65mm

2700K D7RW17ELC\*

4000K D7RV17ELC\*

6500K D7RD17ELC\*

#### 20.0Вт

130x65mm

2700K D7RW20ELC\*

4000K D7RV20ELC\*

6500K D7RD20ELC\*

Мощную матовую лампу-шар можно установить и без светильника. При этом часть света не потеряется при отражении и не закроеется абажуром.



E27

### Матовый шар G120 320° (композит)

#### 30.0Вт

170x120mm

2700K K7LW30ELC\*

4000K K7LV30ELC\*



E27

### Матовый шар G95 320° (композит)

#### 15.5Вт

135x95mm

2700K K7LW15ELC\*

4000K K7LV15ELC\*

#### 20.0Вт

140x95mm

2700K K7LW20ELC\*

4000K K7LV20ELC\*

## Светодиодные лампы-шары 360°

По технологическим причинам большинство светодиодных ламп светят в одну сторону — их так легче и дешевле производить (все светодиоды на одной плоской плате). Но часто нужно, чтобы лампа светила по всем направлениям, как, например, лампа накаливания. В названиях некоторых светодиодных ламп Ecola присутствуют градусы, например: 270°, 320°, 340° или 360°. Это угол рассеивания света от лампы. Такие лампы «с градусом», как правило, стоят несколько дороже ламп «без градуса».



Данная фотография достаточно убедительно показывает, что именно обозначают эти 360° в применении к лампам. Из потолка висит провод с патроном. В патрон вкручена лампа-груша Ecola 360°. Других источников света в комнате не было. Обратите внимание на то, как лампа Ecola 360° освещает потолок (фактически светит назад). Вокруг провода яркое световое пятно и совсем маленькая тень от провода и патрона.



E27

E27

E27

### Матовый шар Classic A50 360° (композит)

#### 7.0Вт

92x50mm

2700K K7SW70ELB\*

4000K K7SV70ELB\*

### Матовый шар Classic A60 360° (композит)

#### 9.2Вт

106x60mm

2700K K7SW92ELB\*

4000K K7SV92ELB\*

6500K K7SD92ELB\*

### Матовый шар Classic A65 360° (композит)

#### 14.0Вт

125x65mm

2700K K7SW14ELB\*

4000K K7SV14ELB\*

6500K K7SD14ELB\*

#### 12.0Вт

110x60mm

2700K K7LW12ELB\*

4000K K7LV12ELB\*

6500K K7LD12ELB\*

Стандартная LED лампа



распределение света 120°

360° LED лампа



распределение света 360°

Размеры ламп серии Classic соответствуют размерам стандартных ламп накаливания.

Еще лампы 360° см. на стр. 67, 71.

\* Лампы **ECOLA PREMIUM** — 0% коэффициент пульсации (см. стр. 58-59).

## Светодиодные лампы-кукурузы



В СССР был такой правитель — Хрущёв Никита Сергеевич. В народных легендах он запомнился запуском первого спутника и первого человека в космос, массовым строительством жилья, обещанием построить коммунизм к 1980 году... и неутомимым желанием засеять всю страну кукурузой.

Думаем, Хрущёву понравились бы кукурузные лампы. Надеемся, что нравятся и Вам.

Светит ярче  
за счет  
распределения  
света по всем  
направлениям

Мы покажем лампе накаливания

«Кузькину мать»!

Одна из проблем многих светодиодных ламп (в том числе и «груш», и матовых шариков) заключается в том, что все светодиоды находятся на одной плоскости. Так лампу проще и дешевле делать. А распределение света по направлениям обеспечивается за счет круглого матового рассеивателя над плоской платой со светодиодами. Но это влечет за собой как некоторую потерю светового потока на рассеивателе, так и не очень равномерное распределение света.

## Решение проблемы.

В лампах серии «кукуруза» светодиоды изначально ориентированы в разных направлениях. В результате свет идет в разные стороны, и распределение света становится более близким к стандартным лампам накаливания и энергосберегающим лампам. В мощных кукурузных лампах Ecola не ставятся светодиоды с линзами и отсутствует колба с матовым рассеивателем. Это обеспечивает отсутствие потерь света. Так что светит кукуруза в разные стороны и светит ярче, чем груши и шарики.

## Живи светлее!



E14

9.5Вт

104x30mm

2700K Z4NW95ELC\*  
4000K Z4NV95ELC\*



E27

9.5Вт

105x30mm

2700K Z7NW95ELC\*  
4000K Z7NV95ELC\*



E27

12.0Вт

108x41mm

2700K Z7NW12ELC\*  
4000K Z7NV12ELC\*  
6000K Z7ND12ELC\*

Мощная светодиодная лампа-кукуруза способна заменить лампу накаливания до 270Вт.



E27

17.0Вт

145x60mm

2700K Z7NW17ELC\*  
4000K Z7NV17ELC\*



E27

21.0Вт

152x72mm

2700K Z7NW21ELC\*  
4000K Z7NV21ELC\*



E27

27.0Вт

150x83mm

2700K Z7NW27ELC\*  
4000K Z7NV27ELC\*

\* Лампы **ECOLA PREMIUM** — 0% коэффициент пульсации (см. стр. 58-59).



## Светодиодные лампы G9



G9 Corn Micro 320°

3.0Вт

50x16mm

2800K G9RW30ELC  
4200K G9RV30ELC

G9



G9 Corn Micro 320°

5.0Вт

62x16mm

2800K G9RW50ELC  
4200K G9RV50ELC

G9

Силиконовый корпус



G9 Corn Micro 320°

5.0Вт

58x16mm

2800K G9QW50ELC\*  
4200K G9QV50ELC\*

G9



G9 Corn 300°

3.6Вт

64x32mm

2700K G9CW36ELC\*  
4000K G9CV36ELC\*  
Gold G9CG36ELC\*

G9

G9 Corn Mini 300°  
(алюм. радиатор)

4.1Вт

65x23mm

4200K G9SV41ELC\*  
Gold G9SG41ELC\*

G9



G9 Corn Micro 360°

7.0Вт

60x15mm

2800K G9RW70ELC  
4200K G9RV70ELC  
6400K G9RD70ELC

G9



G9 Corn Micro 320°

7.0Вт

60x16mm

2800K G9QW70ELC\*  
4200K G9QV70ELC\*

G9

НОВИНКА

Светодиодные лампы G9 и G4 – эффективная замена галогенных ламп. Размеры лишь немного больше горячих галогенок, при этом экономичнее почти в 10 раз, долговечнее и не нагреваются. Лампы относятся к серии «кукуруза» – светодиоды ориентированы в разные стороны, свет идет равномерно по всем направлениям.

G9 Corn Mini 300°  
(керамика)

7.5Вт

61x40mm

2800K G9CW75ELC  
4200K G9CV75ELC  
2800K G9PW75ELC\*  
4200K G9PV75ELC\*

G9



G9 Corn Micro 360°

8.0Вт

65x19mm

2800K G9RW80ELC  
4200K G9RV80ELC

G9

10.0Вт

2800K G9RW10ELC  
4200K G9RV10ELC

## Светодиодные лампы G4



G4 Corn Micro 320°

1.5Вт

35x10mm

2800K G4RW15ELC  
4200K G4RV15ELC

G4



G4 Corn Micro 320°

4.0Вт

55x16mm

2800K G4RW40ELC  
4200K G4RV40ELC

G4

Силиконовый корпус



G4 Corn Micro 320°

3.0Вт

38x11mm

2800K G4RW30ELC  
4200K G4RV30ELC  
6400K G4RD30ELC  
2800K G4KW30ELC\*

G4



G4 Corn Micro 320°

4.0Вт

55x16mm

2800K G4KW40ELC\*  
4200K G4KV40ELC\*

G4



G4 Corn Micro 320°

5.5Вт

57x16mm

2800K G4RW55ELC  
4200K G4RV55ELC

G4



\* Лампы ECOLA PREMIUM — 0% коэффициент пульсации (см. стр. 58-59).

## Светодиодные лампы T25



Эти малогабаритные лампы часто используются в холодильниках и швейных машинках. Но не только! Они будут полезны в любых местах, где нужна совсем маленькая лампа.

Кроме этого они незаменимы и в тех светильниках, где требуются не очень мощные лампы. Сейчас минимальная мощность LED лампы на E14 – около 5 Вт, и бывает, что это слишком много и слишком ярко. Если нужна маломощная лампа на E27 – используйте переходник Ecola E27→E14 (габариты лампы при этом не увеличатся).

## T25 Corn Micro 340°

**1.1Вт**

63x25mm

4000K B4TV11ELC

E14

## T25 Micro 270° капсульная

**1.5Вт**

55x22mm

4000K B4TV15ELC

E14

НОВИНКА

## T25 Micro 340° капсульная

**3.0Вт**

60x22mm

2700K B4UW30ELC

4000K B4UV30ELC

6000K B4UD30ELC

E14

## T25 Micro 270° (керамика)

**3.3Вт**

72x23mm

2700K B4TW33ELC

4000K B4TV33ELC

E14



## Живи светлее!

Светодиодные лампы T25  
Светодиодная лампа T25 с имитацией пламени

## T25 Corn Micro 340°



E14

**5.5Вт**

55x17mm

2700K B4TW55ELC

4000K B4TV55ELC

**10.0Вт**

65x18mm

2700K B4TW10ELC

4000K B4TV10ELC



## Светодиодная лампа T25 с имитацией пламени

Декоративная  
светодиодная  
лампа T25 Micro

E14

**1.0Вт**

64x16mm

B4TF10ELC

Завораживающие теплым «живым» светом лампы с мерцающим эффектом пламени. Это отличная замена открытому источнику огня для освещения и дизайна интерьера.

Вставьте светодиодную лампу с имитацией пламени под абажур, и наслаждайтесь уютом и романтической обстановкой. Если использовать лампу в ночнике, ненавязчивое свечение позволит расслабиться и не будет мешать спать. Можно создать небольшой камин-муляж, или использовать в напольной подсветке, или в подсветке приусадебного участка. Установив такую лампу возле картины или пейзажа, вы добьётесь 3D-эффекта. Фантазируйте!

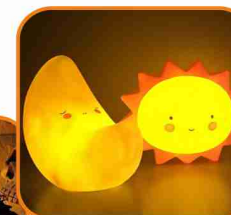

Золотистые лампы



**Золотистый свет** — это не желтый. Это немного более теплый, чем 2700K, оттенок белого света.

**Золотистый свет** — для тех, кому свет от обычных теплых (2700K) светодиодных энергосберегающих ламп кажется немного холодноватым. Свет золотистых ламп можно сравнить:

- ✓ со светом натурального огня;
- ✓ со светом ламп накаливания, немного приглушенных диммером.

Золотистые лампы рекомендуется использовать в помещениях с «теплым» интерьером, в которых хочется создать уютную и расслабляющую обстановку. Прекрасно подойдут к интерьерам в желто-бронзово-коричневых тонах. Золотистые лампы есть во всех линейках ламп Ecola. Шары, рефлекторы R39 и R50, замена галогенок MR16 GU5.3, G9, лампы GX53 для встраиваемых и накладных светильников, свечи обычные и свечи на ветру, матовые и прозрачные, идеально подходящие для хрусталя...

В выключенном состоянии золотистые светодиодные лампы выглядят так же, как и лампы других цветовых температур (стекло лампы не окрашено).

**Для тех, кто любит потеплее!**

**Живи светлее!**

Золотистые лампы помечены **Gold** вместо цветовой температуры около ламп в соответствующих разделах:

**GU5.3**



**GU10**

**GX53**

7.0Вт  
8.0Вт



10.0Вт

Матовые и прозрачные лампы **MR16 GU5.3 MR16 GU10**, (стр. 62-63).

Матовые лампы **GX53** (стр. 60).



4.0Вт  
7.0Вт

**E14**

**E14**

Рефлекторы **R39 и R50** (стр. 69).



4.0Вт  
4.2Вт  
6.0Вт  
7.0Вт  
8.0Вт

**E14**

**E27**

Большой выбор ламп-свечей как с матовым стеклом, так и прозрачных «искристых» ламп. Свечи классической формы и «на ветру». Есть варианты с цоколями и E14 и E27 (стр. 66, 68).



4.0Вт  
4.2Вт  
5.4Вт  
7.0Вт  
8.0Вт  
8.1Вт 12.0Вт

**E27**

**E14**

Лампы-шары различного размера как с матовым стеклом, так и прозрачным стеклом, с цоколями E14 и E27, с различными видами радиаторов (стр. 70, 72-74).



3.6Вт  
4.1Вт

**G9**

Компактные лампы **G9** (см. стр. 78).

✳ Среди золотистых ламп есть и лампы серии **ECOLA PREMIUM** (стр. 58-59).

## Светодиодные цветные лампы



- ✓ Прекрасно смотрятся в клубах, барах и ресторанах. Решение простое, оригинальное и не требующее большой «замены оборудования» – цветной свет легко преобразуют интерьер.
- ✓ Цветные лампы создают нарядную и веселую атмосферу. Цвет свечения ламп яркий и насыщенный. Отлично подходят для детских площадок и игровых комнат.
- ✓ Все цветные лампы Ecola прекрасно работают на морозе и подходят для уличного освещения зданий, заборов и внутренних территорий. Достаточно популярное решение для загородных домов – цветные лампы в светильниках на столбах ограды.

### Матовая лампа MR16 LED



- 7.0Вт**  
47x50mm
- M2TR70ELC Красный
  - M2TY70ELC Желтый
  - M2TG70ELC Зеленый
  - M2TB70ELC Синий

### Прозрачная лампа MR16 LED



- 9.0Вт**  
47x50mm
- M2CR90ELT Красный
  - M2CY90ELT Желтый
  - M2CG90ELT Зеленый
  - M2CB90ELY Синий

### Прозрачная лампа GX53 LED

**GX53**



- 4.4Вт**  
27x74mm
- T5TR44ELC Красный
  - T5TY44ELC Желтый
  - T5TG44ELC Зеленый
  - T5TB44ELC Синий



### Матовая лампа GX53 LED

**GX53**

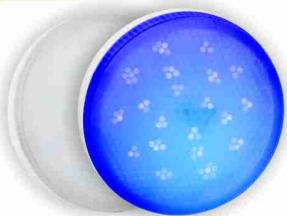

- 8.0Вт**  
28x74mm
- T5TR80ELC Красный
  - T5TY80ELC Желтый
  - T5TG80ELC Зеленый
  - T5TB80ELC Синий

### Матовая лампа GX53 LED



- 12.0Вт**  
28x74mm
- T5TR12ELC\* Красный
  - T5TY12ELC\* Желтый
  - T5TG12ELC\* Зеленый
  - T5TB12ELC\* Синий

**GX53**

## Живи светлее!

### Прозрачный шар G45, искристая пирамида



- 3.0Вт**  
84x45mm
- K7CG30ELC Зеленый
  - K7CB30ELC Синий

**E27**

### Шар G45, матовая колба



- 5.0Вт**  
77x45mm
- K7CR50ELB Красный
  - K7CY50ELB Желтый
  - K7CG50ELB Зеленый
  - K7CB50ELB Синий

**E27**

### Прозрачная свеча искристая пирамида



- 3.0Вт**  
98x36mm
- C4CG30ELC Зеленый
  - C4CB30ELC Синий

**E14**

### Свеча, матовая колба

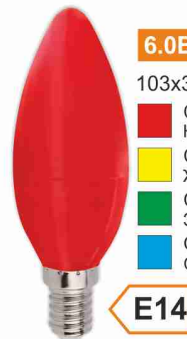

- 6.0Вт**  
103x37mm
- C4TR60ELY Красный
  - C4TY60ELY Желтый
  - C4TG60ELY Зеленый
  - C4TB60ELY Синий

**E14**

Часто цветные лампы не столько светят, сколько обозначают место своего нахождения. А чтобы что-то осветить цветным светом, нужно приобрести дорогой прожектор. Но в отличие от аналогов, цветные лампы Ecola имеют высокую яркость и реально светят и освещают.

### Шар A55, матовая колба (корпус композит)



- 8.0Вт**  
108x55mm
- K7CR80ELY Красный
  - K7CY80ELY Оранжевый
  - K7CG80ELY Зеленый
  - K7CB80ELY Синий

**E27**

### Шар A60, матовая лампа (корпус композит)



- 12.0Вт**  
110x60mm
- K7CR12ELY Красный
  - K7CY12ELY Оранжевый
  - K7CG12ELY Зеленый
  - K7CB12ELY Синий

**E27**

### Энергосберегающая цветная лампа спираль



**E14**

- 12Вт**  
95x43mm
- Z4CY12ECB Желтый

- ✓ Мощность ламп достаточно высока: до 12.0Вт (LED), до 12Вт (КЛЛ).
- ✓ В прозрачных лампах используются яркие цветные светодиоды SMD.
- ✓ Кстати, при использовании в помещении ламп разного цвета общий свет будет белым за счет смешения цветов.

\* Лампы **ECOLA PREMIUM** — 0% коэффициент пульсации (см. стр. 58-59)

## Мощные светодиодные лампы

Спрос показал, что мощные лампы людям нужны, причем не только для освещения больших помещений, но и просто для домашнего использования. Вспомните, например, какой популярностью в свое время пользовались энергосберегающие лампы до 250 Вт. Причем не только на промышленном цоколе E40, но и на вполне себе бытовом E27. Поэтому предлагаем вам все три цветовые температуры — лампы мощностью 27W, 40W и 50W имеют «теплый» вариант 2700K.

## Светодиодные универсальные лампы High Power



### 40.0Вт

180x120mm  
 2700K HPUW40ELC\*  
 4000K HPUV40ELC\*  
 6000K HPUD40ELC\*

### 50.0Вт

230x140mm  
 2700K HPUW50ELC\*  
 4000K HPUV50ELC\*  
 6000K HPUD50ELC\*

### E27/E40



- ✓ Мощную лампу Ecola High Power можно установить в любые светильники 220V с цоколем E27 или E40.
- ✓ Можно устанавливать и без светильника — лампа сама по себе может являться светильником.

### 65.0Вт

280x140mm  
 4000K HPUV65ELC\*  
 6000K HPUD65ELC\*

### 80.0Вт

280x140mm  
 4000K HPUV80ELC\*  
 6000K HPUD80ELC\*

### E27/E40



**Универсальные лампы.** Изначально имеют цоколь E27. **В комплект входит переходник**, позволяющий установить лампу с цоколем E27 в промышленный светильник с патроном E40.

### 100.0Вт

280x160mm  
 4000K HPV100ELC\*  
 6000K HPD100ELC\*

### E27/E40

Новая цветовая температура!

Самая мощная светодиодная лампа Ecola!

### 150.0Вт

260x180mm  
 4000K HPV150ELC\*  
 6000K HPD150ELC\*

### E27/E40



## Мощные светодиодные лампы-руль

Мы уверены, что вы помните мощные лампы-рули Экола времен энергосберегающих компактных люминесцентных ламп. Но технологии идут вперед, и мощные лампы теперь светодиодные.

- ✓ По сравнению с мощными универсальными лампами, «рули» шире, но более плоские. Оригинальная лампа сама по себе может являться светильником.
- ✓ Три цветовые температуры. Предлагаем вам такие лампы 27W в двух вариантах, теплые 2700K и естественно-белые 4000K. А более мощные 38W и 48W — другие 2 варианта, естественно-белые 4000K и яркие белые 6000K.



### E27

### E27

### E27

### 27.0Вт

167x151x97mm  
 2700K HP6W27ELC\*  
 4000K HP6V27ELC\*

### 38.0Вт

205x184x99mm  
 4000K HP6V38ELC\*  
 6000K HP6D38ELC\*

### 48.0Вт

244x217x106mm  
 4000K HP6V48ELC\*  
 6000K HP6D48ELC\*

### E40

### E27



**Переходник E40 → E27**  
 39x24mm  
 A8T17NEAY

Если у вас есть желание использовать данную лампу в светильниках с патроном E40, то комплектуйте их переходником E40 / E27.

- ✓ Экономия электроэнергии до 10 раз. Важно и для промышленных и офисных помещений, и для владельцев частных домов. Это не просто уменьшение счета за электричество, но и отсутствие необходимости подвода дополнительных мощностей.
- ✓ Тепловыделение до 10 раз меньше, чем у ламп накаливания и галогенных.
- ✓ Средний срок службы светодиодной лампы 30000 часов. Экономится время и людские ресурсы на замене ламп (особенно актуально, если мощные лампы располагаются на высоте).



\* Лампы **ECOLA PREMIUM** — 0% коэффициент пульсации (см. стр. 58-59).

## Светодиодные лампы T8

Светодиодные лампы T8 G13 600мм и 1200мм представляют из себя замену стандартных линейных люминесцентных ламп T8 с двумя цоколями G13.

Использование светодиодных ламп T8 является рациональным и выгодным прежде всего потому, что светодиоды изначально светят в одну сторону. Лампы T8 используются, как правило, в потолочных светильниках, где как раз и надо, чтобы свет шел в одну сторону — от потолка вниз. При использовании светодиодных ламп, в отличие от люминесцентных, свет не идет внутрь светильника, не возникает потерь света при отражении. А значит, светоотдача и эффективность лампы повышаются.

Например, по светоотдаче светодиодная лампа 9-10Вт превосходит на 10-15% обычную люминесцентную лампу T8 18Вт (потребляющую 20Вт вместе с ПРА).



В отличие от аналогов, часть ламп Ecola снабжена поворотными цоколями.

## Зачем нужны поворотные цоколи?

Цоколи в светильниках бывают установлены как горизонтально, так и вертикально. И если цоколь лампы T8 закреплен жестко, то в одних светильниках лампа будет стоять правильно, а в других светить вбок. Некоторые фирмы выпускают две разные модели ламп: с горизонтальным и вертикальным расположением цоколя.

Ecola разработала **недорогой, удобный и надежный поворотный цоколь**, который обеспечивает **универсальность** лампы. Покупателям это дает возможность при покупке лампы не думать об ориентации цоколя в светильнике, и избавляет от суеты с заменой в случае промаха в данном вопросе.

**Внимание!** Как правило, в случае стандартных светильников на две или четыре лампы требуется небольшое изменение схемы соединений светильника. Инструкция напечатана на каждой коробке с лампой.

## Живи светлее!

LED T8 600мм,  
матовое стекло

10.0Вт

605x28mm

4000K CT8V10ELB

6500K CT8D10ELB

Светодиодные лампы не нужно часто менять. Потолки приобретают аккуратный вид без перегоревших ламп.

LED T8 600мм,  
прозрачное стекло

12.5Вт

605x28mm

4000K CQ8V12ELB\*

6500K CQ8D12ELB\*

LED T8 600мм,  
матовое стекло

12.5Вт

605x29mm

2700K CT8W12ELB\*

4000K CT8V12ELB\*

6500K CT8D12ELB\*

10.0Вт

605x28mm

4000K CL8V10ELB

6500K CL8D10ELB

LED T8 1200мм,  
матовое стекло

20.0Вт

1213x28mm

4000K CL8V20ELB

6500K CL8D20ELB

LED T8 1200мм,  
прозрачное стекло

21.0Вт

1213x26mm

4000K CQ8V21ELB\*

6500K CQ8D21ELB\*

LED T8 1200мм,  
матовое стекло

21.0Вт

1213x26mm

2700K CR8W21ELB\*

4000K CR8V21ELB\*

6500K CR8D21ELB\*

G13



Экономичная ч/б упаковка

НОВИНКА

G13



Поворотный цоколь

G13



Поворотный цоколь

G13

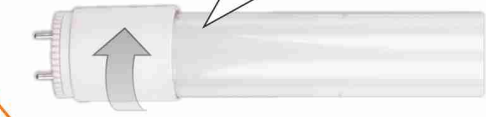

**Экономия примерно 330 рублей в год!** Пример расчета:

Возьмем светодиодную лампу 9Вт. Ее светоотдача примерно соответствует люминесцентной лампе, потребляющей 20Вт (на ней написано 18Вт, но еще +10% дроссель в светильнике). Предположим, магазин работает 16 часов в сутки, при этом свет в нем включен все 20 часов (уборка, прием и расстановка товара и т.п.).

**Считаем:** экономия 11 Вт/час на лампу, 7300 часов в год \* 11 Вт/ч = 80 кВт/ч.

При цене электроэнергии примерно 4,5 руб за кВт/ч получаем почти **360 р. экономии в год**. Примерная разница в цене между светодиодной и люминесцентной лампой сейчас менее 200 рублей, и получается, что затраты на светодиодную лампу окупятся за 6-7 месяцев. Люминесцентная лампа перегорает примерно через год (средний срок службы около 8000 часов). У светодиодной лампы **срок службы примерно в три раза больше**, а значит, после 6-7 месяцев — **чистая экономия около 360р в год на одну лампу**.

\* Лампы **ECOLA PREMIUM** — 0% коэффициент пульсации (см. стр. 58-59).

Светодиодные панели

IP20

- ✓ Коэффициент пульсации <5%. Разрешены для детских, учебных и медицинских заведений согласно нормам СНиП.
- ✓ Экономия электроэнергии более чем в два раза по сравнению с люминесцентными лампами.
- ✓ Средний срок службы панели — 30000 часов, что примерно до 2 раз больше, чем у линейных люминесцентных ламп. Больше не будет мигающих перегорающих трубок!

LED лента расположена четырьмя рядами, как и люминесцентные лампы в подобных светильниках. Рассеиватель «призма» (прозрачный пластик с мелким выпуклым геометрическим рисунком) обеспечивает равномерное распределение света, практически не снижая световой поток.

Встроенные драйверы

**Встраиваемая LED панель (со ступенькой),** рассеиватель «призма»

**36.0Вт** 595x595x25mm

4200K PXVK36ELC 6500K PXDK36ELC

- ✓ Подходит для потолков «Армстронг» без дополнительных креплений.
- ✓ Благодаря «ступеньке», может устанавливаться во все ячейки «Армстронга», в том числе и там, где располагаются крюки подвеса потолка.

**Драйвер для встраиваемой LED панели** (для замены)  
PF = 0.8

155x20x15mm

**36Вт** PXLK36ELT



Предлагаем «ремкомплекты» – заменить один отрезок ленты дешевле, чем покупать новую панель. Также можно изменить цветовую температуру установленной панели, заменив все 4 полоски ленты. Стандартная лента 12/24V для замены не подойдет, другие параметры!

**Лента для ремонта** встраиваемой и универсальной LED панелей

550x8mm

**9.0Вт**

Для панелей 36Вт

4200K PLVK90ELT

6500K PLDK90ELT

**12.5Вт**

Для панелей 50Вт

4200K PLVK12ELT

6500K PLDK12ELT

**18.0Вт**

Для панелей 72Вт

4200K PLDK18ELT

6500K PLDK18ELT

**Драйвер для универсальной LED панели** (для замены)

160x16x13mm

**36Вт** PNLK36ELT

**50Вт** PNLK50ELT

Для панелей 36Вт и 72Вт

Для панелей 50Вт

**Универсальная LED панель (без ступеньки),** рассеиватель «призма»

**36.0Вт**

595x595x19mm

4200K PNVK36ELC

6500K PNDK36ELC

**50.0Вт**

595x595x19mm

4200K PNVK50ELC

6500K PNDK50ELC

**72.0Вт**

595x595x19mm

4200K PNDK72ELC

- ✓ Подходит для потолков «Армстронг» без дополнительных креплений.
- ✓ Может использоваться без дополнительных креплений как настенный или потолочный **накладной светильник**.
- ✓ Из-за отсутствия ступеньки лучше выглядит при накладном монтаже, но не устанавливается в те ячейки «Армстронга», где располагаются крюки подвеса потолка.
- ✓ Узкие драйверы внутри панелей и не видны снаружи. Мощная и яркая панель 72Вт имеет **два драйвера** по 36Вт.

Живи светлее!

**Тонкая LED панель,** матовый рассеиватель

**40.0Вт**

595x595x9mm

2700K PQWN40ELC

4200K PQVN40ELC

6500K PQDN40ELC

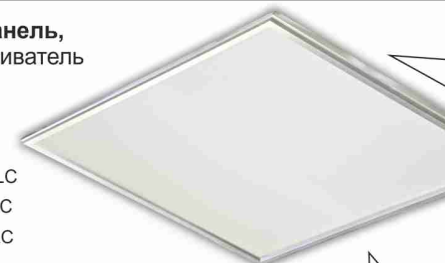

Толщина – менее 1 см!  
**Равномерное свечение** всей поверхности: лента расположена по периметру панели внутри профиля, светодиоды светят навстречу друг другу, матовый рассеиватель.

- ✓ Подходит для потолков «Армстронг» без дополнительных креплений.
- ✓ Может служить **встраиваемым, накладным** или **подвесным** светильником (см. установочные комплекты).

**ВНИМАНИЕ!**  
Драйверы приобретаются отдельно (арт. PBLN40ELT).

**Драйвер для тонкой LED панели**

105x34x21mm

**40Вт** PBLN40ELT



Тонкие панели нельзя разбирать при установке и нельзя ремонтировать (может нарушиться геометрия корпуса, и светодиоды будут неравномерно освещать квадрат рассеивателя).

**Комплекты креплений для LED панелей** позволяют выбрать любой вариант установки светильника – встроить, подвесить или установить как накладной светильник. На упаковках имеется подробная инструкция.

**Установочный комплект с пружинами**

PKP4TNELT

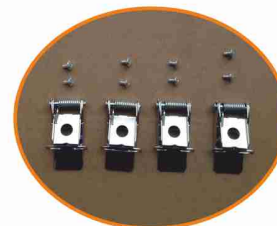

Используется для встраивания тонкой панели в подвесные потолки (отличные от «Армстронга») и в натяжные потолки.



**Установочный комплект с уголками**

PKC4TNELT



Комплект с уголками предназначен для монтажа тонкой панели в качестве накладного светильника. Подходит для ровных потолков.



**Установочный комплект с тросиками**

PKT100ELT



Используется для подвешивания тонкой панели (в том числе к неровному или наклонному потолку).

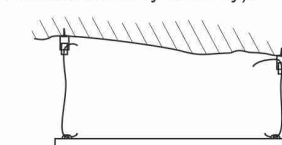



### Ультратонкие светодиодные светильники

- ✓ Ультратонкие: встраиваемые — толщина 2 см (установочная высота всего 15мм), накладные — толщина 3.2см.
- ✓ Равномерное свечение всей поверхности светильника.
- ✓ Три цветовые температуры: «теплые» 2700K, «естественно-белые» 4000K и «яркие белые» 6000K.
- ✓ Коэффициент пульсации менее 1%, светильники проходят по любым нормам, в любые учреждения (детские, учебные, медицинские и т.п.).
- ✓ Подходят для общего и дополнительного освещения, встраиваемые даунлайты могут устанавливаться в любые типы натяжных потолков.
- ✓ Мощность: от 4 Вт до 24 Вт.
- ✓ Форма — круглые и квадратные, размер от 85 мм до 300мм.
- ✓ Драйвер для подключения к сети 220В в комплекте.
- ✓ Цвет окантовки белый, кроме двух моделей круглых встраиваемых (появился новый цвет — хром, указано отдельно у артикула).

IP20

#### Накладные круглые даунлайты

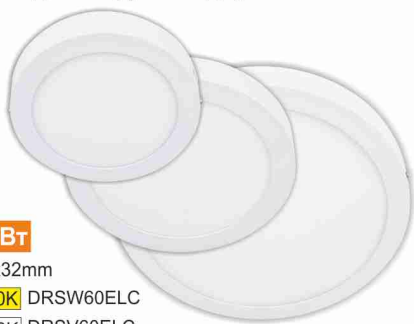

**6.0Вт**

120x32mm  
**2700K** DRSW60ELC  
**4200K** DRSV60ELC  
**6500K** DRSD60ELC

**12.0Вт**

170x32mm  
**4200K** DRSV12ELC  
**6500K** DRSD12ELC

**18.0Вт**

220x32mm  
**2700K** DRSW18ELC  
**4200K** DRSV18ELC  
**6500K** DRSD18ELC

**24.0Вт**

300x32mm  
**4200K** DRSV24ELC  
**6500K** DRSD24ELC

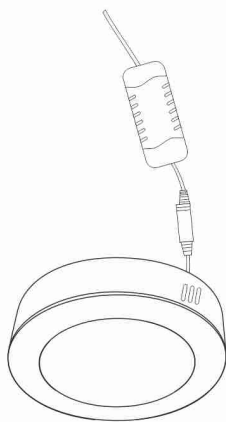

#### Накладные квадратные даунлайты



**6.0Вт**

120x120x32mm  
**2700K** DSSW60ELC  
**4200K** DSSV60ELC  
**6500K** DSSD60ELC

**12.0Вт**

170x170x32mm  
**4200K** DSSV12ELC  
**6500K** DSSD12ELC

**18.0Вт**

220x220x32mm  
**4200K** DSSV18ELC  
**6500K** DSSD18ELC

**24.0Вт**

300x300x32mm  
**4200K** DSSV24ELC  
**6500K** DSSD24ELC

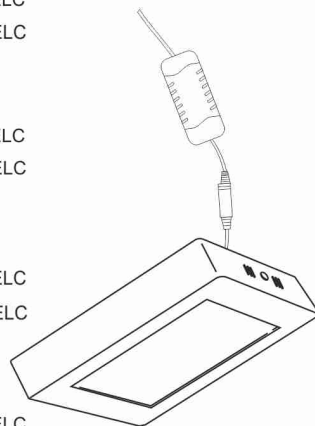

## Живи светлее!

#### Встраиваемые круглые даунлайты

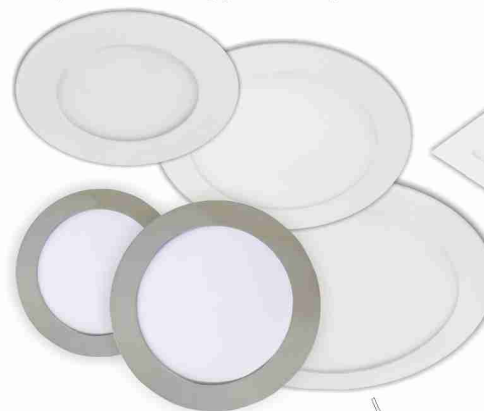

**4.0Вт**

85x20mm  
**2700K** DRRW40ELC  
**4200K** DRRV40ELC

**6.0Вт**

120x20mm  
**2700K** DRRW60ELC  
**4200K** DRRV60ELC  
**6500K** DRRD60ELC

**9.0Вт**

145x20mm  
**2700K** DRRW90ELC  
**4200K** DRRV90ELC  
**6500K** DRRD90ELC  
**4200K** DCRV90ELC  
 Хром

**12.0Вт**

170x20mm  
**2700K** DRRW12ELC  
**4200K** DRRV12ELC  
**6500K** DRRD12ELC  
**4200K** DCRV12ELC  
 Хром

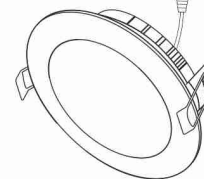

**15.0Вт**

195x20mm  
**2700K** DRRW15ELC  
**4200K** DRRV15ELC  
**6500K** DRRD15ELC

**18.0Вт**

225x20mm  
**2700K** DRRW18ELC  
**4200K** DRRV18ELC  
**6500K** DRRD18ELC

**24.0Вт**

300x20mm  
**4200K** DRRV24ELC  
**6500K** DRRD24ELC

#### Встраиваемые квадратные даунлайты

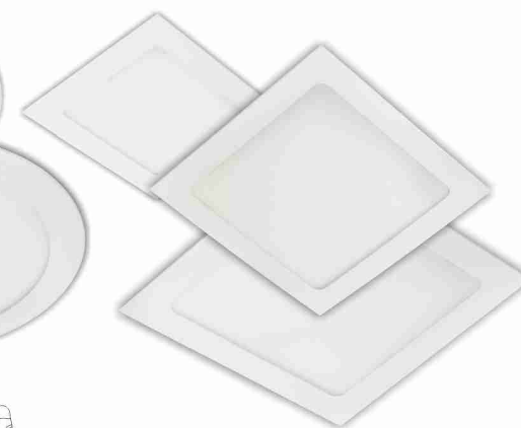

**4.0Вт**

85x85x20mm  
**4200K** DSRV40ELC

**6.0Вт**

120x120x20mm  
**4200K** DSRV60ELC  
**6500K** DSRD60ELC

**9.0Вт**

145x145x20mm  
**2700K** DSRV90ELC  
**4200K** DSRV90ELC  
**6500K** DSRD90ELC

**12.0Вт**

170x170x20mm  
**4200K** DSRV12ELC  
**6500K** DSRD12ELC

**15.0Вт**

195x195x20mm  
**4200K** DSRV15ELC  
**6500K** DSRD15ELC

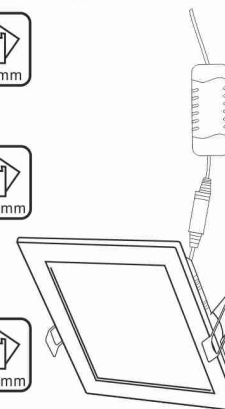

**18.0Вт**

225x225x20mm  
**2700K** DSRW18ELC  
**4200K** DSRV18ELC  
**6500K** DSRD18ELC

**24.0Вт**

300x300x20mm  
**4200K** DSRV24ELC  
**6500K** DSRD24ELC





Регулируемые встраиваемые ультратонкие светильники



- ✓ Ультратонкие: толщина 2 см (установочная высота всего 15мм),
- ✓ Белая окантовка, равномерное свечение всей поверхности светильника.
- ✓ Коэффициент пульсации менее 5%, светильники проходят по любым нормам, в любые учреждения (детские, учебные, медицинские и т.п.).
- ✓ Крепление светильника легко подстраивается под любое вырубное отверстие (раздвижные «лапки» креплений на тыльной стороне светильника регулируются под нужный размер).
- ✓ Могут устанавливаться в любые типы натяжных или подвесных потолков.
- ✓ Встроен драйвер для подключения к сети 220В.
- ✓ 3 варианта размера и мощности:  
8.0 Вт – диаметр 115 мм – для вырубного отверстия от 50 до 100 мм;  
15.0 Вт – диаметр 175 мм – для вырубного отверстия от 50 до 160 мм;  
20.0 Вт – диаметр 230 мм – для вырубного отверстия от 50 до 210 мм.

Встраиваемый круглый даунлайт с креплением под любое отверстие

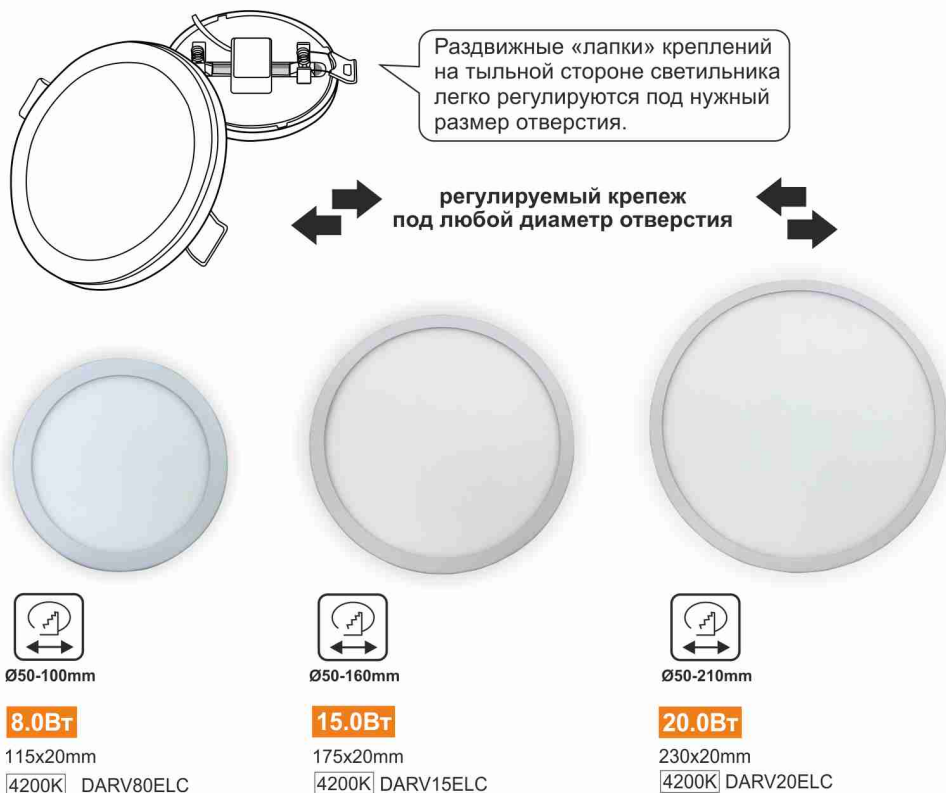

Линейные светодиодные светильники

- ✓ Замена ЛПО – люминесцентных потолочных светильников для общественных помещений.
- ✓ Белый корпус, матовый рассеиватель. Просто, аккуратно и недорого.
- ✓ Светильники накладные, в комплекте крепеж для монтажа на любую твердую поверхность (скобы на тыльную поверхность светильника, дюбели, шурупы).
- ✓ Коэффициент пульсации менее 5% (а значит, удовлетворяются любые нормы). Поэтому светильники прекрасно подходят не только для административных помещений, коридоров, складских помещений и торговых залов, но и для любых учебных, детских и медицинских учреждений.

Линейный светодиодный светильник IP20 600мм

**20.0Вт**

600x75x25mm

2700K LSHW20ELC

4200K LSHV20ELC

6500K LSHD20ELC



Линейный светодиодный светильник IP20 1200мм

**36.0Вт**

1200x75x25mm

2700K LSHW36ELC

4200K LSHV36ELC

6500K LSHD36ELC

IP20

Степень защиты IP20 – для эксплуатации в закрытых помещениях.

IP65

Степень защиты IP65 – защита от пыли и струй воды с любого направления, подходят для эксплуатации на улице и во влажных помещениях.

Классический линейный светодиодный светильник IP65 580мм

**18.0Вт**

580x60x65mm

6500K LSCD18ELC



Классический линейный светодиодный светильник IP65 1140мм

**36.0Вт**

1140x60x65mm

6500K LSCD36ELC

Тонкий линейный светодиодный светильник IP65 600мм

**20.0Вт**

600x60x30mm

2700K LSTW20ELC

4200K LSTV20ELC

6500K LSTD20ELC



Тонкий линейный светодиодный светильник IP65 1245мм

**40.0Вт**

1245x60x30mm

4200K LSTV40ELC

6500K LSTD40ELC

Линейные светильники Ecola не дороже ЛПО, но обладают всеми достоинствами светодиодного освещения:

- ✓ Экономия электроэнергии примерно в 2 раза.
- ✓ Средний срок службы примерно в 3 раза больше. Это дает и экономию финансов на покупке новых светильников, и экономию людских ресурсов на замене перегоревших, что особенно важно, когда светильники находятся на высоте.

Линейные светодиодные светильники T5

НОВИНКА

IP20



- ✓ Тонкие узкие светильники, ширина чуть более 2 см.
- ✓ Белый пластиковый корпус, равномерное свечение матовой трубки.
- ✓ Светильники можно соединять между собой, просто, как конструктор. На торцах светильников имеются выходы для подсоединения кабеля питания (сетового шнура) или коннектора для соединения светильников. Соединять можно не более 8 светильников подряд. Если отверстие не используется, его необходимо закрыть заглушкой.
- ✓ Работают от сети 220В. На каждом светильнике имеется свой выключатель (клавиша). Если соединить два или более светильников в цепь, каждый индивидуальный выключатель будет отвечать только за свой светильник.
- ✓ В комплект светильника входит один жесткий коннектор для соединения светильников встык, одна заглушка, крепеж (скобы, дюбели, шурупы), короткий сетевой кабель без вилки.
- ✓ Сетевой кабель с вилкой не входит в комплект, так как светильник может быть использован в цепи без отдельного подключения к сети. Выбирайте отдельно сетевой кабель с вилкой или сетевой кабель с вилкой и общим выключателем.
- ✓ Степень защиты IP20 (для эксплуатации в закрытых помещениях).

Линейный светодиодный светильник T5 с выключателем

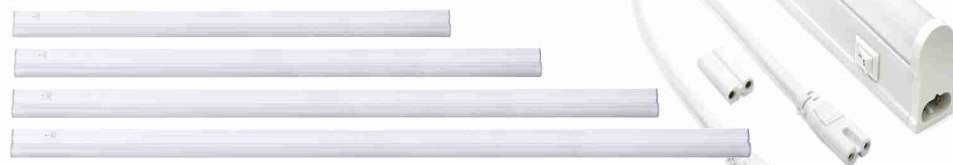

5.0Вт

305x22x33mm

- 2700K LT5W50ELC
- 4200K LT5V50ELC
- 6500K LT5D50ELC

8.0Вт

570x22x33mm

- 2700K LT5W80ELC
- 4200K LT5V80ELC
- 6500K LT5D80ELC

14.0Вт

870x22x35mm

- 2700K LT5W14ELC
- 4200K LT5V14ELC
- 6500K LT5D14ELC

18.0Вт

1170x22x35mm

- 2700K LT5W18ELC
- 4200K LT5V18ELC
- 6500K LT5D18ELC



Светильники удобны для подсветки встроенных шкафов и гардеробных комнат, полок, ванных комнат, кухонных гарнитуров и зеркал, витрин и прилавков в магазинах. Коэффициент пульсации менее 5%, а значит удовлетворяются любые нормы, и светильники подойдут для подсветки в учебных заведениях, детских и медицинских учреждениях.

Живи светлее!

Линейный светодиодный светильник T5 для растений

Опции для светильников T5

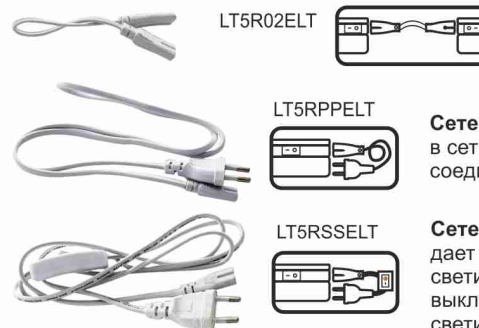

**Гибкий коннектор:** позволит создать цепь светильников с гибким соединением между ними (например, для поворота). Длина 15см.

**Сетевой шнур с вилкой:** позволяет подключить в сеть один или несколько последовательно соединенных светильников. Длина 1м.

**Сетевой шнур с вилкой и общим выключателем:** дает возможность включать и выключать всю цепь светильников одновременно с помощью единого выключателя (при этом по прежнему можно каждый светильник выключать отдельно собственным выключателем). Длина 1м.

Линейный светодиодный светильник T5 для растений

IP20



6.0Вт LT5P60ELC  
575x21x34mm

Фотосинтетический фотонный поток 10 мкмоль/с

НОВИНКА



- ✓ Светодиодный фитосветильник предназначен для ускорения роста растений, стимуляции цветения и плодоношения. Используется для рассады, зелени, овощей, экзотических и комнатных растений. Может являться как источником дополнительного освещения при недостатке естественного, так и основным освещением при полном отсутствии солнечного света.
- ✓ Растение получает полный спектр необходимый для полноценного роста. Так, красный свет, обладающий длиной волны в 600-660 нанометров, стимулирует рост стеблей и листьев растений, а синий с волновой длиной в 440-460 нанометров – развитие плодов и цветов.
- ✓ Как и во все светильники T5, в комплект входит крепеж (скобы, дюбели, шурупы), короткий сетевой кабель без вилки, жесткий коннектор для соединения двух светильников встык и заглушка для неиспользуемого сетевого отверстия. Все дополнительные комплектующие для T5 также подходят (сетевые кабели, гибкие коннекторы). Создавайте свою оранжерею!

Преимущества светодиодных фитосветильников перед другими фитолампами:

- ✓ LED светильники почти не нагреваются, не вызывают у растения тепловых ожогов и могут располагаться близко к листьям. Снижается испарение, удлиняется период между поливами.
- ✓ Светодиодные фитолампы потребляют на 50-70% меньше электроэнергии.
- ✓ Светодиоды имеют длительный срок службы, при этом спектр света со временем не меняется, не теряется эффективность.
- ✓ Светильники безопасны в применении, не содержат паров ртути, нет стеклянных колб и других хрупких элементов.



## Светодиодные прожекторы



IP65

- ✓ Экономия электроэнергии до 10 раз. Особенно важно для владельцев частных домов. Это не только уменьшение счета за электричество, а и отсутствие необходимости подвода дополнительных мощностей.
- ✓ Светодиоды изначально светят в одну сторону. Это как раз то, что нужно для прожекторов. Не возникает потерь света при отражении.
- ✓ У всех прожекторов класс защиты IP65 — защита от влаги, пыли и грязи. Прекрасно работают при любых погодных условиях, на морозе (до -50°C).



100x80x26mm

**10.0Вт** Белый

**2800K** JPWW10ELB

**4200K** JPWW10ELB

**6000K** JPWD10ELB



100x80x26mm

**10.0Вт** Черный

**2800K** JPBW10ELB

**4200K** JPBV10ELB

**6000K** JPB10ELB



100x80x26mm

**10.0Вт** Серый

**4200K** JPSV10ELB

Еcola предлагает прожекторы и лампы для прожекторов **всех трех** цветовых температур, в том числе 2800K (в нашей холодной стране эта теплая цветовая температура довольно популярна).



135x100x30mm

**20.0Вт** Белый

**2800K** JPWW20ELB



**2 варианта корпуса**  
135x100x30mm      120x95x36mm

**20.0Вт** Черный

**2800K** JPBW20ELB

**4200K** JPBV20ELB

**6000K** JPB20ELB

Еще прожекторы см. серию Ecola Light стр. 157.

150x110x25mm      234x174x44mm

**30.0Вт** Черный      **50.0Вт** Черный

**2800K** JPBW30ELB      **2800K** JPBW50ELB



## Светодиодные лампы R7s (для прожекторов)



- ✓ Светодиоды изначально светят в одну сторону. Это как раз то, что нужно для прожекторов. Не возникает потерь света при отражении (т.е. соотношение по мощности с галогеновыми лампами даже несколько больше, чем в 10 раз).
- ✓ Часто прожекторы расположены в труднодоступных местах, на высоте. Большой срок службы ламп (до 30 раз больше) — это не только экономия на покупке новых вместо перегоревших, но и существенное снижение трудозатрат на замену.
- ✓ Экономия электроэнергии до 10 раз.
- ✓ Тепловыделение до 10 раз меньше, чем у галогенок.

F78

**4.5Вт**

78x20x32mm  
**4200K** J7LV45ELC



R7s

F78

**6.0Вт**

78x20x32mm  
**2700K** J7PW60ELC\*  
**4200K** J7PV60ELC\*  
**6500K** J7PD60ELC\*



R7s

F78

**9.0Вт**

78x32x51mm  
**4200K** J7SV90ELC\*  
**6500K** J7SD90ELC\*



R7s

Лампы с цоколем R7s — эффективная замена линейных галогенок для стандартных прожекторов:  
✓ 78 мм — для маленького прожектора,  
✓ 118 мм — для среднего прожектора.



F118  
**12.0Вт**

118x20x32mm  
**2800K** J7SW12ELC\*  
**4200K** J7SV12ELC\*  
**6000K** J7SD12ELC\*

R7s

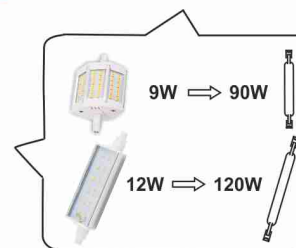

Лампы с цоколем R7s могут быть нужны не только для прожекторов — есть дизайнерские люстры с лампами с таким цоколем, и в этом случае теплые лампы 2800K особенно востребованы.

## Энергосберегающие (КЛЛ) лампы для прожекторов



F118

**24.0Вт**

118x47x64mm  
**2700K** JR7W24ECC



R7s

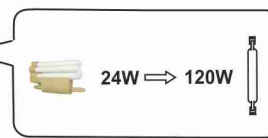

\* Лампы **ECOLA PREMIUM** — 0% коэффициент пульсации (см. стр. 58-59).

Энергосберегающие лампы-спирали



По сей день компактные люминесцентные лампы (КЛЛ) пользуются неплохим спросом и являются очень бюджетным вариантом для широкого круга потребителей. КЛЛ до 5 раз более экономичны по сравнению с лампами накаливания, поэтому их именуют «энергосберегающими» (при этом не стоит забывать, что светодиодные лампы еще примерно в два раза экономичнее). Средний срок службы КЛЛ 10 000 часов (для сравнения – у лампы накаливания около 1000 часов, у светодиодных около 30 000 часов).



**Spiral Mini Half**

**9Вт**  
90x31mm  
**2700K** Z4FW09ECB  
**4000K** Z4FV09ECB  
**6400K** Z4FD09ECB

**E14**



**9Вт**  
82x31mm  
**6400K** Z7FD09ECB

**E27**



**Spiral New Full**

**20Вт**  
104x45mm  
**2700K** Z4NW20ECL  
**4000K** Z4NV20ECL

**E14**

**Spiral Slim Full**

**25Вт**  
107x50mm  
**2700K** Z4SW25ECL  
**6400K** Z4SD25ECL

Энергосберегающие лампы GX53



**GX53**



**9Вт**  
28x75mm  
**6400K** T53D09ECC

**11Вт**  
**6400K** T53D11ECC

**GX53**



**9Вт**  
27x75mm  
**6400K** T54D09ECB

**11Вт**  
**6400K** T53D11ECB

**GX53**



**13Вт**  
36x75mm  
**2700K** T53W13ECC  
**4100K** T53V13ECC  
**6400K** T53D13ECC

**6400K** T53D13ECC

**GX53**



**13Вт**  
27x75mm  
**2700K** T53W13ECB  
**4100K** T53V13ECB  
**6400K** T53D13ECB

**6400K** T53D13ECB

Энергосберегающие лампы в колбе



Свеча на ветру

**E14**

**11Вт**  
127x38mm  
**2700K** C4NW11ECC  
**4000K** C4NV11ECC



Свеча на ветру

**E27**

**11Вт**  
127x38mm  
**2700K** C7NW11ECC

Диаметр лампы  
всего 30мм!

**10Вт**  
144x30mm  
**2700K** B4TW10ECL  
**4100K** B4TV10ECL

**E14**



**Рефлектор R50**

**7Вт**  
85x50mm  
**2700K** G4SW07ECG  
**4000K** G4SV07ECG  
91x50mm  
**6400K** G4BD07ECC

**E14**



**Рефлектор R50**

**11Вт**  
90x50mm  
**6400K** G4LD11ECC

**E14**

Энергосберегающие лампы G9



**Spiral G9 Slim**

**9Вт**  
80x31mm  
**2700K** GS9W09ECB  
**4000K** GS9V09ECB

**G9**



**Mini-Globe G9**

**9Вт**  
82x45mm  
**2700K** K9SW09ECC  
**4000K** K9SV09ECC

**G9**

Энергосберегающие (КЛЛ) лампы-руль



E27

Прекрасно подходят для больших потолочных светильников или торшеров с одним патроном E27. Это простой способ повысить уровень освещенности помещения без замены светильника.

32Вт

85x280mm

2700K P7BW32ECB

E40



Переходник  
E40 → E27  
39x24mm  
A8T17NEAY

E27

Если у вас есть желание использовать данные лампы в светильниках с патроном E40 вместо E27, то комплектуйте их переходником E40 / E27.

Энергосберегающие мощные лампы

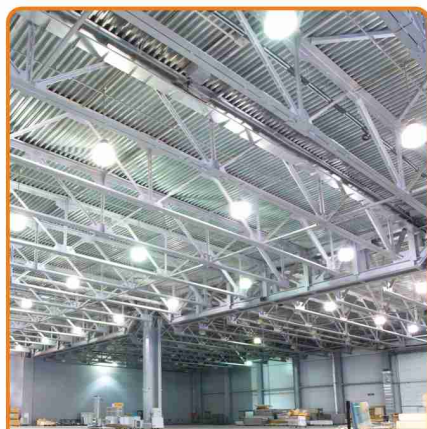

Такая лампа с успехом может заменить лампу накаливания 400Вт.

- ✓ Мощные лампы можно установить во многие бытовые светильники 220V вместо ламп накаливания.
- ✓ В отличие от ДРЛ не требуют специальных светильников.

4U

85Вт

337x88mm

2700K R4LW85ECB



E40

Живи светлее!

Светодиодная лента



Пишите, голубчик: «...к первоочередным

задачам относится полная

СВЕТОДИОДИЗАЦИЯ ВСЕЙ СТРАНЫ!»

В данном каталоге представлена светодиодная лента Ecola:

- ✓ одноцветная белая (2700K, 4200K, 6000K);
- ✓ одноцветная цветная (красная, синяя, зеленая или желтая);
- ✓ многоцветная (лента RGB, подключаемая через контроллеры, позволяющие менять цвет и яркость свечения ленты в различных режимах).

Степень защиты:

- ✓ IP20 — используется внутри помещений;
- ✓ IP65 — можно использовать во влажных помещениях и на улице.

Лента может отличаться шириной (8мм, 10мм) и количеством диодов на 1 метр (30 LED/m, 60 LED/m).

Лента Ecola бывает STD и PRO (STD — стандартная, PRO — улучшенная, диоды с повышенной светоотдачей).



Часть лент PRO имеет двойной слой меди на печатной плате. Двухслойная печатаная плата — ниже сопротивление проводников. Меньше падение напряжения, меньше потеря яркости на дальнем от питания конце ленты.

2700K

4200K

6000K

Blue

Green

Red

Yellow

## Светодиодная лента 12V

Цвет	Защита	Мощность на метр, кол-во диодов на метр	STD/PRO	Слой меди	Яркость (Lm/m)	Ширина (мм)	Артикул					
							Упак. 50м	Упак. 5м	Упак. 3м	Упак. 1м		
2800K	IP20	4,8W/m 60 LED/m	STD PRO	1	240 360	8	—	S2LW05ESB P2LW05ESB	—	—		
		7,2W/m 30 LED/m	STD PRO	1	420 540	10	—	S2LW07ESB P2LW07ESB	—	—		
		8W/m 60 LED/m	PRO	2	720	8	—	P2LW08ESB	—	—		
		9W/m 30 LED/m	PRO	2	600	10	—	P2LW09ESB	—	—		
		11W/m 60 LED/m	PRO	2	1200	8	—	P2LW11ESB	—	—		
		14,4W/m 60 LED/m	STD PRO	1 2	840 1080	10	—	S2LW14ESB P2LW14ESB	—	—		
	19W/m 60 LED/m	PRO	2	1200	10	—	P2LW19ESB	—	—			
	IP65	4,8W/m 60 LED/m	PRO	1	360	8	—	P5LW05ESB	—	—		
		7,2W/m 30 LED/m	PRO	1	540	10	—	P5LW07ESB	—	—		
		8W/m 60 LED/m	PRO	2	720	8	—	P5LW08ESB	—	—		
14,4W/m 60 LED/m		PRO	2	1080	10	—	P5LW14ESB	—	—			
19W/m 60 LED/m		PRO	2	1200	10	—	P5LW19ESB	—	—			
4200K	IP20	4,8W/m 60 LED/m	STD PRO	1	240 360	8	S2LV05ESD P2LV05ESD	S2LV05ESB P2LV05ESB	—	—		
		7,2W/m 30 LED/m	STD PRO	1	420 540	10	S2LV07ESD —	S2LV07ESB P2LV07ESB	—	—		
		8W/m 60 LED/m	PRO	2	720	8	—	P2LV08ESB	—	—		
		9W/m 30 LED/m	PRO	2	600	10	—	P2LV09ESB	—	—		
		11W/m 60 LED/m	PRO	2	1200	8	—	P2LV11ESB	—	—		
		14,4W/m 60 LED/m	STD PRO	1 2	840 1080	10	S2LV14ESD P2LV14ESD	S2LV14ESB P2LV14ESB	S2LV1431B P2LV1431B	S2LV1411B P2LV1411B		
	19W/m 60 LED/m	PRO	2	1200	10	—	P2LV19ESB	—	—			
	IP65	4,8W/m 60 LED/m	PRO	1	360	8	—	P5LV05ESB	—	—		
		7,2W/m 30 LED/m	PRO	2	540	10	—	P5LV07ESB	—	—		
		8W/m 60 LED/m	PRO	2	720	8	—	P5LV08ESB	—	—		
		14,4W/m 60 LED/m	PRO	2	1080	10	—	P5LV14ESB	—	—		
		19W/m 60 LED/m	PRO	2	1200	10	—	P5LV19ESB	—	—		
		6000K	IP20	4,8W/m 60 LED/m	STD PRO	1	240 360	8	S2LD05ESD P2LD05ESD	S2LD05ESB P2LD05ESB	—	—
				7,2W/m 30 LED/m	STD PRO	1	420 540	10	—	S2LD07ESB P2LD07ESB	—	—
				8W/m 60 LED/m	PRO	2	720	8	—	P2LD08ESB	—	—
9W/m 30 LED/m				PRO	2	600	10	—	P2LD09ESB	—	—	
11W/m 60 LED/m	PRO			2	1200	8	—	P2LD11ESB	—	—		
14,4W/m 60 LED/m	STD PRO			1 2	840 1080	10	S2LD14ESD P2LD14ESD	S2LD14ESB P2LD14ESB	S2LD1431B —	S2LD1411B —		
19W/m 60 LED/m	PRO		2	1200	10	—	P2LD19ESB	—	—			
IP65	4,8W/m 60 LED/m		PRO	1	360	8	—	P5LD05ESB	—	—		
	7,2W/m 30 LED/m		PRO	1	540	10	—	P5LD07ESB	—	—		
	8W/m 60 LED/m	PRO	2	720	8	—	P5LD08ESB	—	—			
	14,4W/m 60 LED/m	PRO	2	1080	10	—	P5LD14ESB	—	—			
	19W/m 60 LED/m	PRO	2	1200	10	—	P5LD19ESB	—	—			

Кроме самой ленты, Ecola предлагает **большой выбор разъемов и переходников**, которые позволяют **решить почти все основные проблемы**, возникающие при монтаже светодиодной ленты. Такого ассортимента переходников и разъемов нет ни у кого (см. стр. 108-109). С помощью конструктора Ecola можно просто и быстро собрать все компоненты воедино и заставить работать. На стр. 110-113 каталога представлены **схемы подключения** LED ленты с различными контроллерами, диммерами, блоками и адаптерами питания с помощью разъемов и переходников Ecola.

## Светодиодная лента 12V (цветная и RGB)

Цвет	Защита	Мощность на метр, количество диодов на метр	STD/PRO	Слой меди	Яркость (Lm/m)	Ширина (мм)	Артикул			
							Упак. 50м	Упак. 5м	Упак. 3м	Упак. 1м
Red	IP20	4,8W/m 60 LED/m	STD PRO	1	—	8	—	S2LR05ESB P2LR05ESB	—	—
		7,2W/m 30 LED/m	STD	1	—	10	—	S2LR07ESB	—	—
		14,4W/m 60 LED/m	STD	1	—	10	—	S2LR14ESB	—	—
	IP65	4,8W/m 60 LED/m	PRO	1	—	8	—	P5LR05ESB	—	—
		7,2W/m 30 LED/m	PRO	2	—	10	—	P5LR07ESB	—	—
		14,4W/m 60 LED/m	STD	1	—	10	—	S2LG05ESB P2LG05ESB	—	—
Green	IP20	4,8W/m 60 LED/m	STD PRO	1	—	8	—	S2LG05ESB P2LG05ESB	—	—
		7,2W/m 30 LED/m	STD	1	—	10	—	S2LG07ESB	—	—
		14,4W/m 60 LED/m	STD	1	—	10	—	S2LG14ESB	—	—
	IP65	4,8W/m 60 LED/m	PRO	1	—	8	—	P5LG05ESB	—	—
		7,2W/m 30 LED/m	PRO	2	—	10	—	P5LG07ESB	—	—
Blue	IP20	4,8W/m 60 LED/m	STD PRO	1	—	8	—	S2LB05ESB P2LB05ESB	—	—
		7,2W/m 30 LED/m	STD	1	—	10	—	S2LB07ESB	—	—
		14,4W/m 60 LED/m	STD	1	—	10	—	S2LB14ESB	—	—
	IP65	4,8W/m 60 LED/m	PRO	1	—	8	—	P5LB05ESB	—	—
		7,2W/m 30 LED/m	PRO	2	—	10	—	P5LB07ESB	—	—
		14,4W/m 60 LED/m	PRO	2	—	10	—	P5LB14ESB	—	—
Yellow	IP20	4,8W/m 60 LED/m	STD PRO	1	—	8	—	S2LY05ESB P2LY05ESB	—	—
		7,2W/m 30 LED/m	STD	1	—	10	—	S2LY07ESB	—	—
		14,4W/m 60 LED/m	PRO	1	—	8	—	P5LY05ESB	—	—
	IP65	7,2W/m 30 LED/m	PRO	2	—	10	—	P5LY07ESB	—	—
		4,8W/m 60 LED/m	PRO	2	—	10	—	P2LM05ESB	—	—
		7,2W/m 30 LED/m	PRO	2	—	10	P2LM07ESD	P2LM07ESB	—	—
RGB	IP20	14,4W/m 60 LED/m	PRO	2	—	10	P2LM14ESD	P2LM14ESB	P2LM1431B	P2LM1411B
		4,8W/m 60 LED/m	PRO	2	—	10	—	P5LM05ESB	—	—
		7,2W/m 30 LED/m	PRO	2	—	10	—	P5LM07ESB	—	—
	IP65	14,4W/m 60 LED/m	PRO	2	—	10	—	P5LM14ESB	P5LM1431B	P5LM1411B

## S-гибкая светодиодная лента 12V

S-гибкая светодиодная лента имеет фигурную плату и легко изгибается по поверхности наклеивания (например, по окружности с минимальным диаметром 25мм). Прекрасно подходит для подсветки (в том числе внутренней) объемных букв, потолков, стен, мебели и т.п. Может использоваться для установки на криволинейные поверхности для подсветки объектов сложных форм. Лента полностью совместима со всеми соединительными элементами Ecola со стр. 108-109.

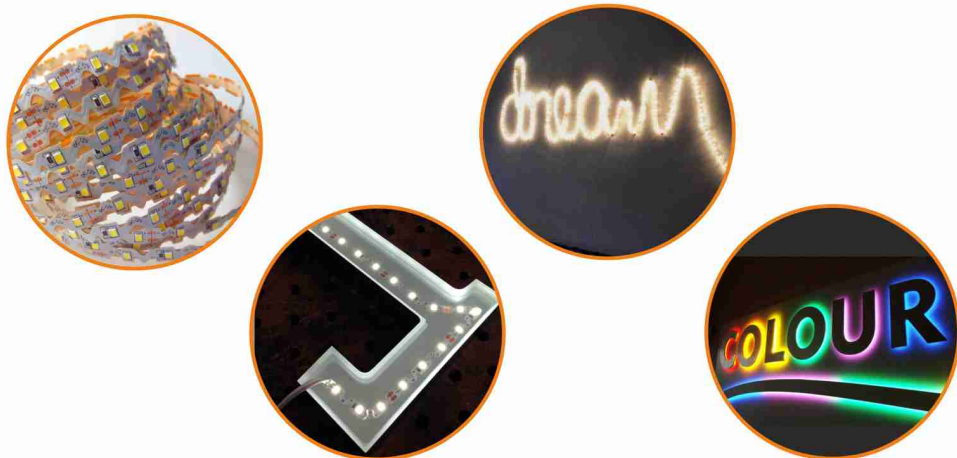

## S-гибкая светодиодная лента 12V одноцветная

Цвет	Степень защиты	Мощность на метр, количество диодов на метр	STD/PRO	Кол-во слоев меди	Яркость (Lm/m)	Ширина (мм)	Артикул
2800K	IP20	7,2W/m, 72 LED/m	PRO-S	1	720	8	P2LW07SSB
4200K	IP20	7,2W/m, 72 LED/m	PRO-S	1	720	8	P2LV07SSB
6000K	IP20	7,2W/m, 72 LED/m	PRO-S	1	720	8	P2LD07SSB

## S-гибкая светодиодная лента 12V цветная

Цвет	Степень защиты	Мощность на метр, количество диодов на метр	STD/PRO	Кол-во слоев меди	Яркость (Lm/m)	Ширина (мм)	Артикул
Red	IP20	7,2W/m, 72 LED/m	PRO-S	1	—	8	P2LR07SSB
Green	IP20	7,2W/m, 72 LED/m	PRO-S	1	—	8	P2LG07SSB
Blue	IP20	7,2W/m, 72 LED/m	PRO-S	1	—	8	P2LB07SSB
Yellow	IP20	7,2W/m, 72 LED/m	PRO-S	1	—	8	P2LY07SSB

## Светодиодная лента 24V (цветная, RGB и одноцветная)

При установке светодиодной ленты кусками более одного метра можно заметить, что яркость светодиодов на разных концах сильно отличается. На том конце, к которому подведено питание, яркость будет выше, чем на дальнем конце.

Падение яркости на дальнем конце зависит от качества и типа ленты. Разница в яркости тем больше, чем длиннее кусок ленты и чем больше мощность ленты.



Использование питания 24V (вместо 12V) уменьшает падение напряжения на дальнем от питания конце ленты. Меньше разница в яркости. Можно использовать отрезки ленты большей длины.

Об этом, а также о других способах уменьшить разницу в яркости читайте в разделе «Практические советы по установке светодиодной ленты» на стр. 114-117.

Цвет	Степень защиты	Мощность на метр, количество диодов на метр	STD/PRO	Кол-во слоев меди	Яркость (Lm/m)	Ширина (мм)	Артикул
Red Green Blue Yellow	IP20	14,4W/m, 60 Led/m	STD	1	—	10	S2DR14ESB S2DG14ESB S2DB14ESB S2DY14ESB
RGB	IP20	7,2W/m, 30 Led/m	PRO	2	—	10	P2DM07ESB
		14,4W/m, 60 Led/m	PRO	2	—	10	P2DM14ESB
	IP65	14,4W/m, 60 Led/m	PRO	2	—	10	P5DM14ESB
2800K	IP20	4,8W/m, 60 Led/m	STD	1	240	8	S2DW05ESB
		7,2W/m, 30 Led/m	PRO	1	540	10	P2DW07ESB
		14,4W/m, 60 Led/m	STD PRO	1 2	840 1080	10	S2DW14ESB P2DW14ESB
	IP65	14,4W/m, 60 Led/m	PRO	2	1080	10	P5DW14ESB
	4200K	IP20	4,8W/m, 60 Led/m	STD	1	240	8
7,2W/m, 30 Led/m			PRO	1	540	10	P2DV07ESB
14,4W/m, 60 Led/m			STD PRO	1 2	840 1080	10	S2DV14ESB P2DV14ESB
IP65		14,4W/m, 60 Led/m	PRO	2	1080	10	P5DV14ESB
6000K		IP20	4,8W/m, 60 Led/m	STD	1	240	8
	7,2W/m, 30 Led/m		PRO	1	540	10	P2DD07ESB
	14,4W/m, 60 Led/m		STD PRO	1 2	840 1080	10	S2DD14ESB P2DD14ESB
	IP65	14,4W/m, 60 Led/m	PRO	2	1080	10	P5DD14ESB

## Соединительные элементы Ecola

Зажимные разъемы Ecola — **основа конструктора**. Обладают хорошей механической прочностью (до 3-х кг) и высокой электрической проводимостью (до 6А, при 12V получается как раз 72Вт). Позволят **быстро, просто и качественно выполнить монтаж ленты** любой конфигурации. **Пайка не нужна**, а значит, для монтажа ленты не требуется никакой дополнительной квалификации. Кроме этого, **разъемы «многократные»** — то есть их можно как

устанавливать, так и снимать. У разъема 2 стороны, в каждой из которых можно зажать конец ленты или один из концов гибкой соединительной платы. Установка занимает пару секунд. Следует **соблюдать полярность ленты**. Соединения надежно прослужат в течение всего срока эксплуатации ленты. У защищенной ленты IP65 перед подсоединением разъема следует аккуратно снять защитный слой на конце ленты, не повредив ее основу.

	Назначение	Описание	Для какой ленты	Артикул (упак.)	Артикул (упак.1 шт.)
①	- соединение двух лент; - соединение ленты с платой L, T или X; - соединение двух плат L, T или X	зажимной разъем	8мм одноцвет 10мм одноцвет 10мм RGB	SC28SCESB (5шт.) SC21SCESB (5шт.) SC41SCESB (5шт.)	SC28USESБ SC21USESБ SC41USESБ
L	соединение двух лент под прямым углом (L-коннектор) (необходимо два зажимных разъема ①)	соединительная плата L	8мм одноцвет 10мм одноцвет 10мм RGB	SC28FLESБ (5шт.) SC21FLESБ (5шт.) SC41FLESБ (5шт.)	SC28ULESБ SC21ULESБ SC41ULESБ
T	соединение трех лент под прямым углом (T-коннектор) (необходимо три зажимных разъема ①)	соединительная плата T	8мм одноцвет 10мм одноцвет 10мм RGB	SC28FTESБ (5шт.) SC21FTESБ (5шт.) SC41FTESБ (5шт.)	SC28UTESБ SC21UTESБ SC41UTESБ
X	соединение четырех лент под прямым углом (X-коннектор) (необходимо четыре зажимных разъема ①)	соединительная плата X	8мм одноцвет 10мм одноцвет 10мм RGB	SC28FXESБ (5шт.) SC21FXESБ (5шт.) SC41FXESБ (5шт.)	SC28UXESБ SC21UXESБ SC41UXESБ
②	гибкое соединение двух лент (поворот, обход угла, проход в отверстие)	соединительный кабель 15см с двумя 2-х конт. зажимными разъемами	8мм одноцвет 10мм одноцвет 10мм RGB	SC28C2ESБ (3шт.) SC21C2ESБ (3шт.) SC41C2ESБ (3шт.)	SC28U2ESБ SC21U2ESБ SC41U2ESБ
③	- подсоединение ⑥ к одноцветной ленте; - соединение двух одноцветных лент на произвольное расстояние (использовать два таких кабеля + 2-х жильный провод нужной длины)	соединительный кабель 15см с одним 2-х конт. зажимным разъемом	8мм одноцвет 10мм одноцвет	SC28C1ESБ (3шт.) SC21C1ESБ (3шт.)	SC28U1ESБ SC21U1ESБ
	- подсоединение RGB ленты к устройству с винтовыми клеммами K или Y; - соединение двух RGB лент на произвольное расстояние (необходимо два таких кабеля + 4-х жильный провод нужной длины)	соединительный кабель 15см с одним 4-х конт. зажимным разъемом	10мм RGB	SC41C1ESБ (3шт.)	SC41U1ESБ
④	присоединение одноцветной ленты к ④ или ⑤	переходник с штыр. разъема «мама» на зажимной 2-х конт.	8мм одноцвет 10мм одноцвет	SC28TCESБ (3шт.) SC21TCESБ (3шт.)	SC28UMESБ SC21UMESБ
⑤	- подсоединение устройств K, D, Y со штыр. входом питания к ⑥ с винтовыми клеммами; - удлинитель для ④ (см. ⑥)	разъем штыр. («папа») с кабелем 15см	Любой тип лент	SCPLPFESБ (3шт.)	SCPLUFESБ
⑥	- подсоединение устройств K, D, Y с винтовыми клеммами к ④; - удлинение кабеля до (использовать ④ + ⑤ провод + ⑥)	разъем штырковой («мама») с кабелем 15см	Любой тип лент	SCPLPMESБ (3шт.)	SCPLUMESБ
⑦	крепление ленты (если недостаточно клеевой основы, при повышенной влажности и т.п.)	скоба крепежная для светодиодной ленты	Любой тип лент	SCHLDRESБ (10шт.)	—
⑧	- подсоединение ⑥ к устройствам со штыр. входом питания; - создание разъемных удлинителей («папа» — «мама»);	«папа»	Любой тип лент	SCPLSFESБ (3шт.)	SCPLRFESБ
	- создание разъемных удлинителей («папа» — «мама»); - подсоединение к ④ устройств, не имеющих штыр. входа; - подсоединение нескольких одноцветных лент к ④ или ⑤ со штыр. выходом на ленту;	«мама»		SCPLSMESБ (3шт.)	SCPLRMESБ
⑨	надежная защита от пыли и влаги для соединений светодиодной ленты, зажимных и штыр. разъемов, переходников и соединительных кабелей	термоусад.	для 5 соединений	—	SCTP5CESБ
		трубка			ширина 11мм ширина 12мм, Premium





## Паяльник не нужен — схемы соединения одноцветной ленты

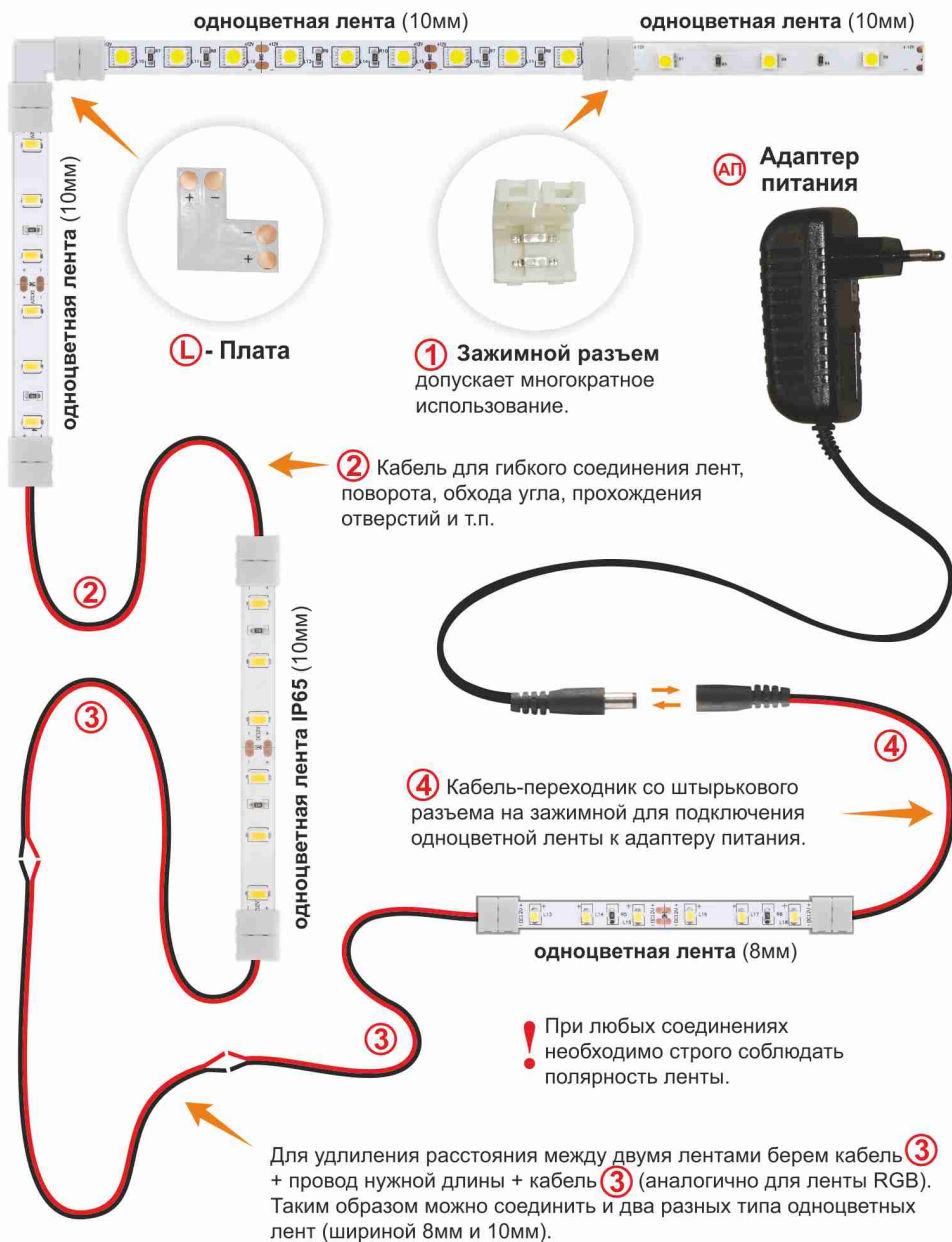

Монтаж любой сложности быстро и качественно!  
**2-3 секунды на соединение!** Соединения надежно прослужат в течение всего срока эксплуатации ленты.  
 Вставьте ленту под контакты разъема. Захлопните разъем.

! При любых соединениях необходимо строго соблюдать полярность ленты.

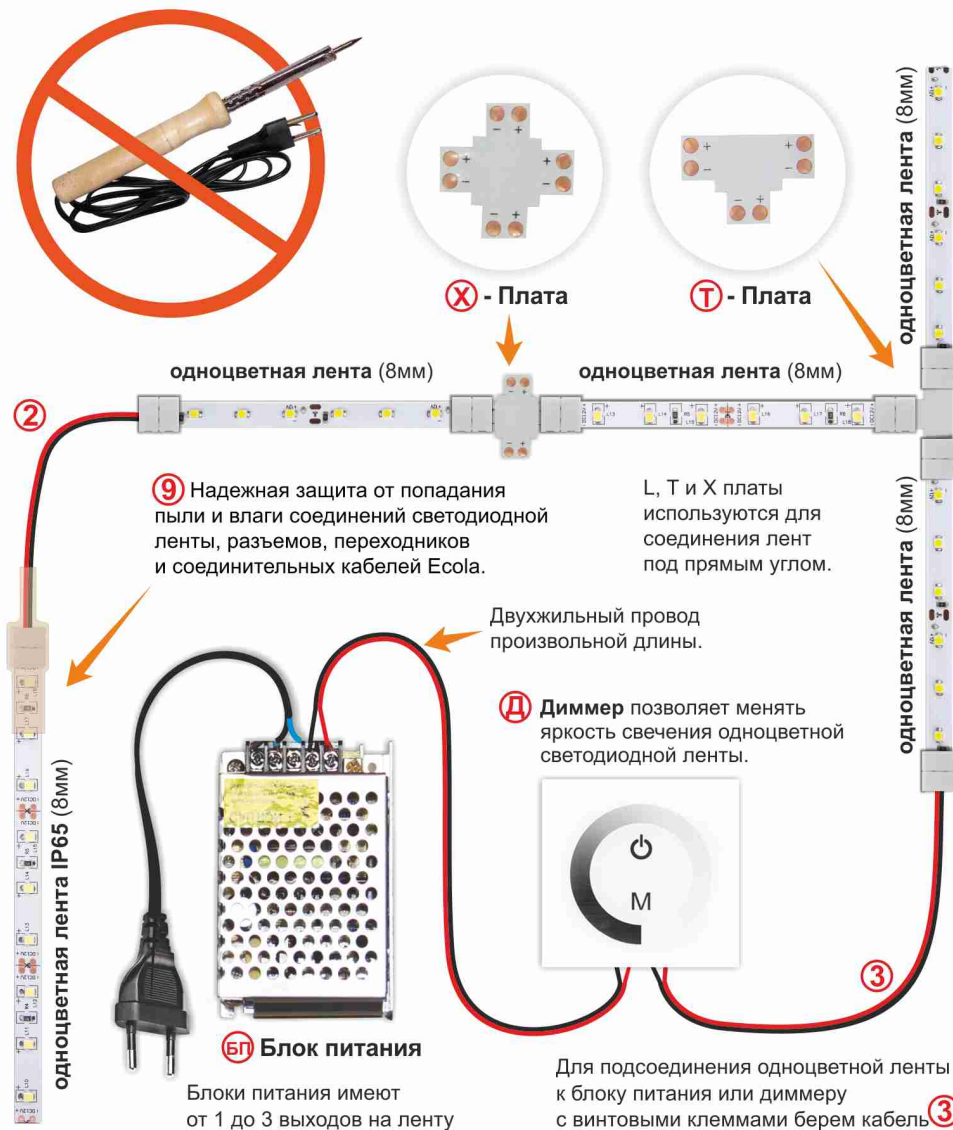

## Паяльник не нужен — схемы соединения ленты RGB

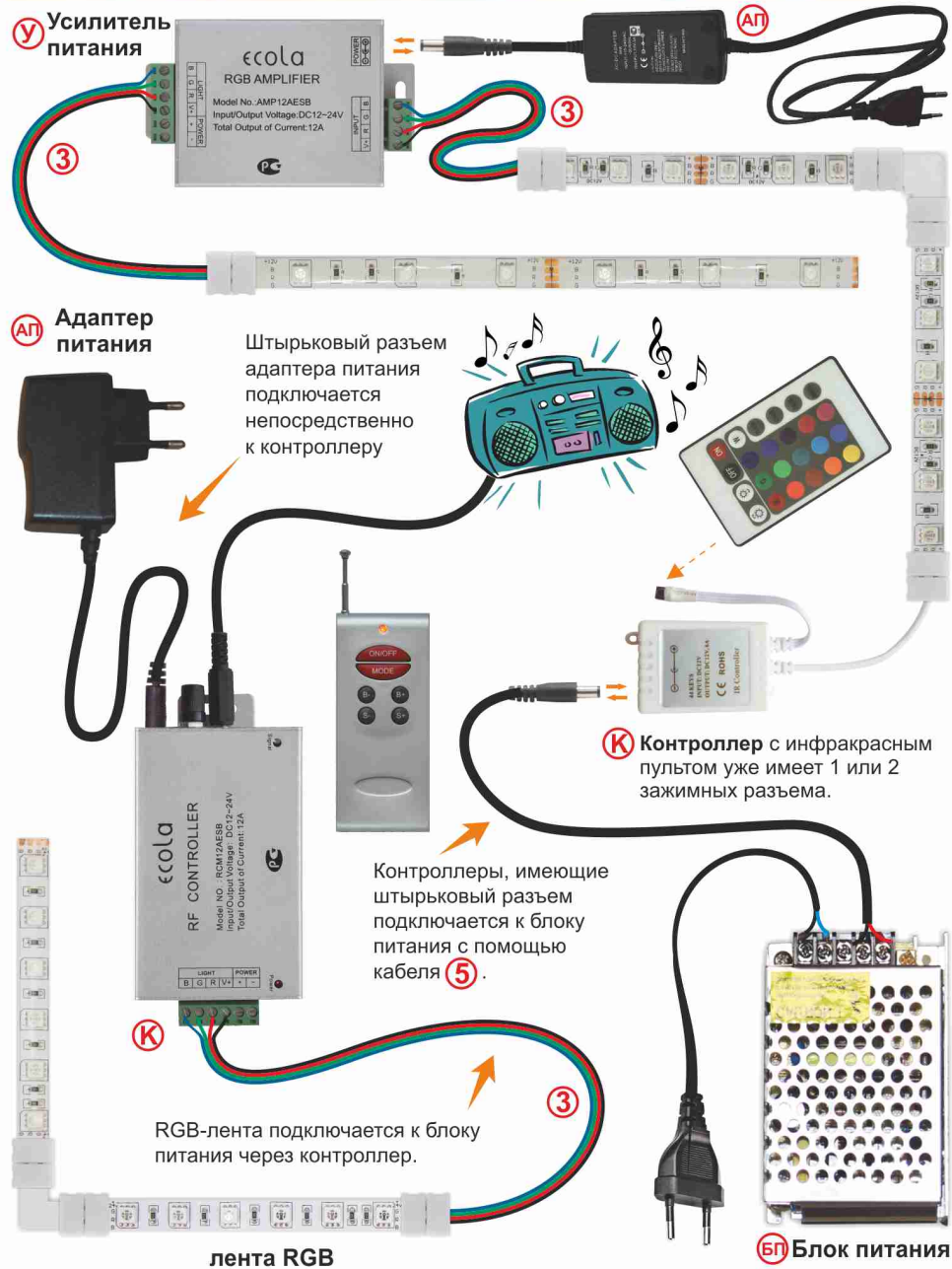

Монтаж любой сложности быстро и качественно! **2-3 секунды на соединении!** Соединения надежно прослужат в течение всего срока эксплуатации ленты. Вставьте ленту под контакты разъема. Захлопните разъем.

! При любых соединениях необходимо строго соблюдать полярность ленты.



## Практические советы по установке светодиодной ленты

Все, кто когда-нибудь сталкивался с установкой светодиодной ленты кусками более одного метра, знают, что яркость светодиодов на разных концах может сильно отличаться. Если подключить достаточно длинный кусок светодиодной ленты, то на том конце, к которому подведено питание, яркость будет значительно выше, чем на дальнем конце. Падение яркости на дальнем конце ленты, конечно, зависит от качества ленты, но, так или иначе, присутствует всегда. Разница в яркости тем больше, чем длиннее кусок ленты, и чем больше мощность ленты.

### Почему это происходит?

Светодиодная лента представляет собой тонкую гибкую печатную плату, на которой припаяны как сами светодиоды, так и другие необходимые элементы схемы. А ток к светодиодам подводится по относительно широкому, но очень тонкому медному проводнику, имеющему некоторое сопротивление. Соответственно, при большой длине отрезка ленты, на этих проводниках возникает падение напряжения. Другими словами, дальние светодиоды подключены к питанию как бы через сопротивление, и на них падает значительно меньший уровень напряжения, чем на ближние. Из-за этого яркость и получается разной.

Не будем отягощать данную статью формулами, а просто отметим, чем больше мощность ленты, тем больше падение напряжения на проводниках, а значит, большая разница в яркости на ближнем и дальнем от питания участках ленты. Обычно на упаковке пишут, что ленту можно устанавливать кусками до 5 метров, как раз именно столько содержится в стандартной катушке. Устанавливать, конечно, можно, но только часто будет заметная разница в яркости.

### Что делать?

Ни для кого не является большим секретом, что лента бывает разная. И, если вам нужно устанавливать ленту достаточно большими отрезками (более 1-2-х метров), это необходимо учитывать.

### ➔ 1. Используйте ленту с двойным слоем меди.

Многие ленты сделаны на основе однослойной печатной платы, но есть варианты на основе двухслойной. В такой ленте толщина медного проводника как бы получается вдвое больше, сопротивление проводника — вдвое ниже.

*Рассмотрим пример. Лента Ecola STD — однослойная печатная плата, лента Ecola PRO — двухслойная. Если взять 5-метровый кусок LED ленты Ecola STD и Ecola PRO 14,4W и подвести питание к одному концу, то на противоположном конце напряжение на светодиодах будет*

*9,3V для ленты Ecola STD — падение напряжения на 22,5%,*

*9,9V для ленты Ecola PRO — падение напряжения на 17,5%.*

*Соответственно и разница в яркости будет меньше.*

Справедливости ради стоит отметить, что лента Ecola PRO не только сделана на двухслойной печатной плате, но и имеет светодиоды с большей светоотдачей — то есть светится ярче при той же мощности. LED ленты класса Ecol фирмы Ecola не выпускает.

### ➔ 2. Используйте ленту 24V.

Светодиодная лента бывает 12V и 24V. Чем выше напряжение питания, тем меньшая сила тока требуется для выбранной мощности. А чем меньше ток, тем меньше падение напряжения. И, соответственно, меньше разница в яркости свечения светодиодов на ближнем и дальнем от питания конце ленты.

*Рассмотрим пример. Если взять 5-метровый кусок LED ленты Ecola Pro 14,4W и подвести питание к одному концу, то на противоположном конце напряжение на светодиодах будет*

*9,9V для ленты 12V — падение напряжения на 17,5%,*

*22V для ленты 24V — падение напряжения на 8,3%.*

*Соответственно и разница в яркости на ленте 24V будет значительно меньше.*

Разница в падении яркости между лентой 12V и 24V хорошо видна на Рис.1. Фотографии не редактировались, для наглядности хотелось показать именно натуральные рабочие снимки.

Лента 24V лучше, чем 12V.

Рис.1

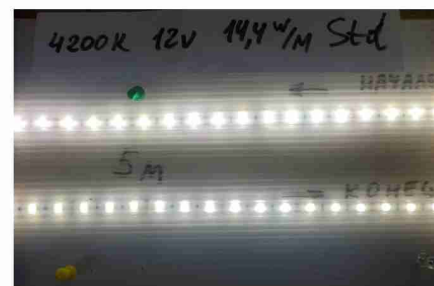

**Лента 12V,**  
сверху ряд светодиодов — начало ленты,  
второй ряд — конец отрезка ленты 5м.  
Видно, что конец ленты светит  
менее ярко.



**Лента 24V,**  
сверху ряд светодиодов — начало ленты,  
второй ряд — конец отрезка ленты 5м.  
Конец ленты светит почти так же ярко,  
как и начало.

### ➔ 3. Подводите питание к середине участка ленты.

Разница в яркости, конечно, никуда не денется. Природу не обманешь. Но это будет значительно менее заметно, так как рядом будут участки с одинаковой яркостью, и различие в яркости не будет бросаться в глаза (см. Рис. 2).

**✗ НЕПРАВИЛЬНО**

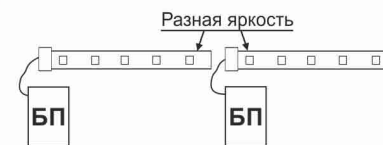

**✓ ПРАВИЛЬНО**



Рис.2

#### → 4. Используйте участки ленты меньшей длины.

При этом не забывайте подводить питание к ленте так, чтобы рядом оказывались участки ленты со сходной яркостью (Рис.3 и Рис.4).

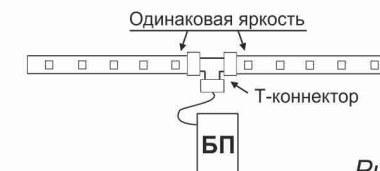

Рис.3



Рис.4

#### → 5. Используйте более толстый и короткий провод.

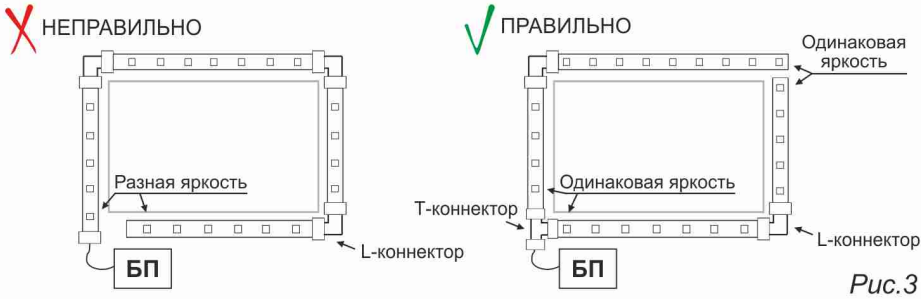
Если планируется использовать только один блок питания, то соединительный провод следует брать как можно толще, а блок питания устанавливать в таком месте, чтобы соединения были короче (Рис.5). Чем короче соединение, и чем толще провод, тем меньше падение напряжения на нем.

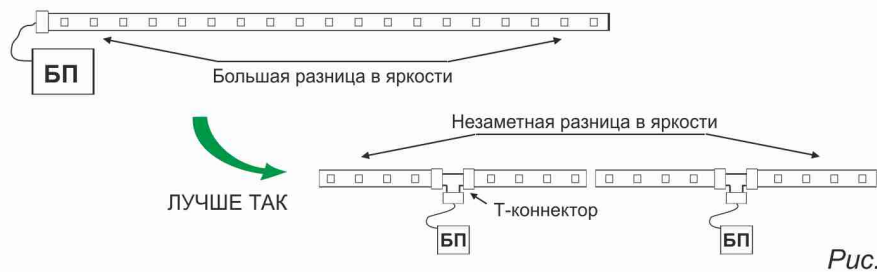

Рис.5

#### → 6. Лента меньшей мощности, но в несколько рядов.

Иногда имеет смысл положить ленту меньшей мощности, но в два (или более) ряда (см. Рис.6). Кстати, если положить две ленты рядом с небольшим смещением, то с помощью данного приема можно получить более ровную линию освещения (см. Рис. 7). Например, вместо ленты 14,4W/m использовать 2 ленты по 7,2 W/m. Однако, такой вариант, конечно, будет немного дороже.

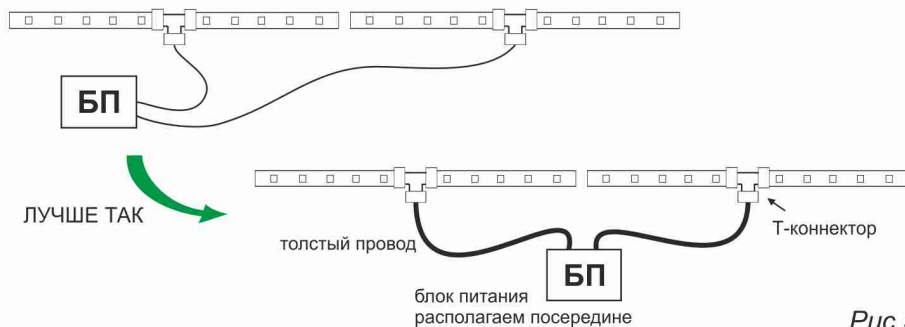

Рис.6



Одна лента 14,4W. Пятна света.

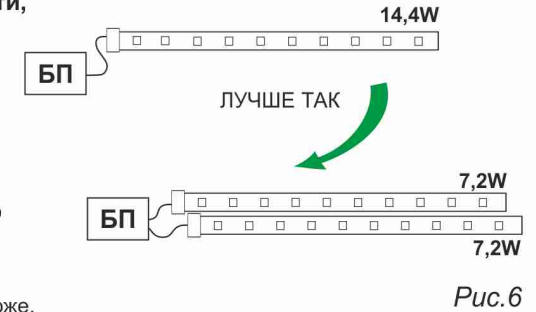
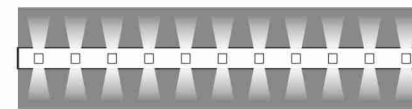
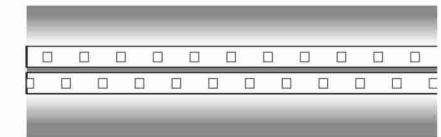

Две ленты 7,2W «со сдвигом». Равномерный свет.

Рис.7

Еще одно замечание про установку ленты, не имеющее отношения к яркости на разных концах.

Не пытайтесь получить хороший белый цвет с помощью RGB ленты. RGB лента сделана для того, чтобы мигать и переливаться разными цветами, или получать освещение разных цветов в зависимости от настроения.

Да, конечно, белый цвет представляет собой комбинацию трех цветов RGB (красный, зеленый, синий). Но, во-первых, яркость такой комбинации будет значительно меньше, чем просто у белой ленты. А во-вторых, каждый светодиод имеет немножко разные характеристики.

Поэтому, если с помощью RGB контроллера заставить ленту светить сразу всеми тремя цветами, то в каждой точке белый цвет будет разного оттенка (зеленоватый, синеватый и т.д.).

Если же вам нужно, чтобы в одном месте можно было получить и разноцветный и белый цвет, то положите рядом RGB ленту и белую ленту. И сделайте для каждой отдельный выключатель. В противном случае, смиритесь с тем, что свет будет не совсем белый и неравномерный по цвету в разных точках ленты. А регулировать яркость одноцветной (в том числе белой) ленты — не проблема, используйте диммеры (см. стр. 120-121).

#### Как уменьшить разницу в яркости на разных концах длинного участка светодиодной ленты?

1. Выбирайте ленту с двухслойной печатной платой (двойной слой меди).
2. Выбирайте ленту с напряжением питания 24V.
3. Подводите питание к середине участка LED ленты.
4. Разделите отрезок ленты на несколько частей и подведите отдельное питание к каждой части.
5. Старайтесь сделать короче и толще провод, соединяющий ленту с питанием.
6. Используйте 2 ряда ленты меньшей мощности.

Адаптеры питания для светодиодных лент

АП

- ✓ Для питания светодиодных лент используется постоянный ток с напряжением 12V и 24V. Блок питания преобразует переменный ток 220V в постоянный 12V или 24V.
- ✓ Адаптеры питания (АП) — такие **блоки питания, у которых уже имеется сетевая вилка и стандартный штырьковый разъем «папа»** — выход постоянного напряжения 12V или 24V. Внешне напоминает блок зарядки для мобильного телефона.
- ✓ АП удобны для быстрой установки — **собрать и установить конструкцию адаптер-лента или адаптер-контроллер-лента можно за пару минут.** Штырьковый разъем «папа» подключается непосредственно к контроллеру для ленты RGB. Для подключения АП к одноцветной ленте требуется кабель (5) (см. стр. 108-109).



Адаптеры питания  
(на вилке)

12V	12Вт	B0L012ESB
12V	24Вт	B0L024ESB
24V	24Вт	D0L024ESB
12V	36Вт	B0M036ESB
24V	36Вт	D0M036ESB

IP20

Адаптеры питания  
(провод с вилкой)

12V	36Вт	B0L036ESB
12V	72Вт	B0L072ESB
24V	72Вт	D0L072ESB

Блоки питания для светодиодных лент

БП

- ✓ **ВНИМАНИЕ!** Для того, чтобы правильно подобрать мощность блока питания, необходимо к потребляемой лентой мощности прибавить 25%. Мощность устанавливаемой ленты легко определить — необходимо длину ленты умножить на мощность, потребляемую одним метром.
- ✓ Блоки питания подразделяются по мощности, по выходному напряжению и по уровню защиты от внешних воздействий (IP20, IP53 или IP65).
- ✓ Провода к сети 220V, к ленте или к контроллеру в комплект не входят.

Блоки питания со степенью защиты IP20

- ✓ IP20 — предназначены для использования внутри помещений. Защита от контакта (от попадания предметов размером от 12мм), нет защиты от влаги.

Очень маленький блок питания. Можно просто и недорого сделать подсветку небольшим отрезком ленты.



67x27x23mm

12V	3Вт	B2M003ESB
12V	6Вт	B2M006ESB

80x32x22mm

12V	12Вт	B2N012ESB
-----	------	-----------

70x40x30mm

12V	15Вт	B2L015ESB
-----	------	-----------

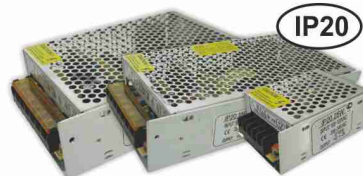

IP20

87x58x34mm

12V	25Вт	B2L025ESB
12V	38Вт	B2L038ESB

110x78x36mm

12V	50Вт	B2L050ESB
12V	60Вт	B2L060ESB
24V	60Вт	D2L060ESB

160x98x42mm

12V	80Вт	B2L080ESB
12V	100Вт	B2L100ESB
24V	100Вт	D2L100ESB
12V	120Вт	B2L120ESB

199x98x42mm

12V	150Вт	B2L150ESB
12V	200Вт	B2L200ESB
24V	200Вт	D2L200ESB
12V	250Вт	B2L250ESB

165x100x50mm

12V	200Вт	B2L200ESB
24V	200Вт	D2L200ESB
12V	250Вт	B2L250ESB

160x99x50mm

12V	200Вт	B2L200ESB
24V	200Вт	D2L200ESB
12V	250Вт	B2L250ESB

164x100x50mm

12V	250Вт	B2L250ESB
-----	-------	-----------

Блоки питания со степенью защиты IP53

- ✓ IP53 — хорошая защита от пыли и есть защита от капель воды, вертикально падающих на блок. Можно использовать и в доме, и на улице.



IP53

112x83x46mm

12V	60Вт	B3L060ESB
-----	------	-----------

Подсоединение проводов — винтовые клеммы

225x105x50mm

12V	150Вт	B3L150ESB
12V	200Вт	B3L200ESB



IP20

Подсоединение проводов — винтовые клеммы



IP20



IP20

172x18x18mm

12V	20Вт	B2T020ESB
24V	20Вт	D2T020ESB
12V	25Вт	B2T025ESB

262x18x18mm

12V	38Вт	B2T038ESB
24V	38Вт	D2T038ESB

НОВИНКА

Очень тонкие блоки питания — 18мм в сечении!

292x18x18mm

12V	50Вт	B2T050ESB
12V	60Вт	B2T060ESB

Узкий и плоский блок питания. Удобен при установке за натяжным потолком, в коробе, в нишах и т.п.

180x47x37mm

12V	100Вт	B2N100ESB
12V	150Вт	B2N150ESB

201x99x50mm

12V	400Вт	B2L400ESB
24V	400Вт	D2L400ESB

Блоки питания 400Вт имеют вентилятор.



IP53

252x143x64mm

12V	400Вт	B3L400ESB
-----	-------	-----------

Блоки питания со степенью защиты IP67



✓ IP67 — полная защита от попадания пыли и влаги.



230x33x23mm  
12V 20Вт B7L020ESB  
12V 30Вт B7L030ESB  
205x33x22mm  
24V 30Вт D7L030ESB

169x52x36mm  
12V 60Вт B7L060ESB  
210x70x45mm  
12V 100Вт B7L100ESB

210x69x45mm  
24V 100Вт D7L100ESB

210x70x40mm  
12V 150Вт B7L150ESB

205x125x67mm  
12V 200Вт B7L200ESB  
205x125x55mm  
24V 200Вт D7L200ESB

Диммеры и выключатели для одноцветных светодиодных лент



Светодиодные лампы сложно диммировать. Далеко не все диммеры удовлетворительно работают со светодиодными лампами, даже специально предназначенными для диммирования. Поэтому использование для освещения помещения светодиодной ленты с диммерами может оказаться очень хорошим вариантом не только «для дома, для семьи», но и для кафе, баров и ресторанов, где необходимо иметь различные варианты: и яркий свет для торжественных мероприятий, и приглушенный для вечерних. Диммеры Ecola предназначены для управления яркостью свечения одноцветной светодиодной ленты. Устанавливаются между блоком (адаптером) питания и лентой.



12/24V

Компактные размеры и малый вес диммера дают возможность создавать скрытую подсветку, прятать контроллер в узких нишах и т.д.). Радиопульт в виде брелка можно прикрепить к связке ключей, ремню и тп.

Диммер с радиопультом

Радиус действия пульта: 20 м. Питание: зажимные клеммы. Выход на ленту: зажимные клеммы.

96/192Вт CDM08BESB

Живи светлее!

- ✓ Диммеры, имеющие штырьковый вход для адаптера, можно подключать к блоку питания с винтовыми клеммами с помощью кабеля 5 «папа».
- ✓ Если диммер имеет штырьковый выход на ленту, то лента подключается к диммеру с помощью кабеля 4 — переходника со штырькового разъема «мама» на зажимной.
- ✓ Степень защиты диммеров Ecola — IP20 (для установки в закрытых помещениях).

Диммер на проводе с ручкой для управления



12V

72Вт CDM06AESB

Питание: штырьковый разъем. Выход на ленту: штырьковый разъем.

Плавная регулировка яркости свечения светодиодной ленты. Когда ручка повернута влево до упора — лента выключается.

Диммер на проводе с кнопками для управления



12V

72Вт CDM06BESB

Питание: штырьковый разъем. Выход на ленту: штырьковый разъем.

Диммер, инфракрасный пульт

Ступенчатое изменение яркости с помощью кнопок. Автоматические режимы.

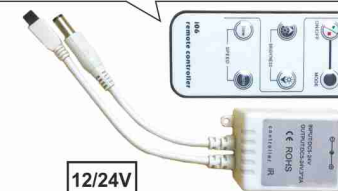

12/24V

48/96Вт CDM04CESB

Радиус действия пульта: 20 м. Питание: штырьковый разъем. Выход на ленту: штырьковый разъем.

Диммер с винтовыми клеммами и ручкой для управления



12/24V

96/192Вт CDM08AESB

Питание: винтовые клеммы. Выход на ленту: винтовые клеммы.

Если мощности диммера не хватает — не проблема: любой из диммеров Ecola может работать с усилителями для RGB ленты.

К диммерам с винтовыми клеммами ленту легко подключить с помощью соединительного кабеля 3 с одним зажимным разъемом.

Устанавливается на стену как выключатель. Установочная коробка может быть углублена в стену (врезной вариант), либо установлена на стену. Яркость свечения ленты можно регулировать кнопкой ступенчато (10 режимов), либо с помощью сенсорного кольца можно выбрать один из 64 оттенков яркости.

Диммер, настенная сенсорная панель



144/288Вт CDW12AESB

Питание: винтовые клеммы. Выход на ленту: винтовые клеммы.

Выключатель с датчиком движения

12/24V

96/192Вт PIR096ESB

Питание: винтовые клеммы. Выход на ленту: винтовые клеммы.



Благодаря автоматическому датчику лента включается при обнаружении движения и выключается, если в течение 10 секунд датчик не зафиксирует движение.

## RGB контроллеры для светодиодной ленты K IP20

RGB контроллеры предназначены для управления многоцветными (RGB) светодиодными лентами. Подключаются между блоком (адаптером) питания и лентой. С помощью контроллеров можно регулировать яркость ленты, изменять цвет свечения и задавать динамические световые сцены.

### Контроллер, переходник



12/24V

72/144Вт CRMM72ESB

Питание: штырьковой разъем.  
Выход на ленту: через переходник с зажимным разъемом.

Ступенчатое изменение яркости с помощью кнопок. 20 статических и 19 динамических световых сцен.

### Контроллер, настенная сенсорная панель

12/24V



144/288Вт

CPW12AESB Белый  
CPB12AESB Черный

Питание: винтовые клеммы.  
Выход на ленту: винтовые клеммы.

4 сенсорные кнопки и 1 сенсорное кольцо. 11 различных программ (7 статических, 4 динамических). В комплект входит установочная коробка. При монтаже контроллер устанавливается на стену, как накладной выключатель, либо можно углубить установочную коробку в стену.



RGB-контроллеры также можно использовать для управления одноцветной лентой. К клеммам выхода контроллера можно подключить несколько одноцветных лент. В случае, если вы подключаете три одноцветные цветные ленты (красную, синюю, зеленую) — вы получите сочный и насыщенный цветной свет. Но особенно интересный эффект можно получить, если подключать три одноцветные ленты различных цветовых температур (2700K, 4200K, 6000K). Можно сделать автоматическую ритмичную смену разных оттенков или плавное перетекание одной цветовой температуры в другую и обратно — то есть реализовать для трех отдельных лент все световые сцены, которые предлагает тот или иной контроллер для многоцветной ленты. Если использовать контроллер с ручками для управления (см. стр. 123) не для RGB-ленты, а для трех одноцветных лент, можно подбирать нужную в данный момент «теплоту» освещения, убирая или увеличивая свечение каждого канала.

Например, днем похолоднее для бодрости и рабочего настроения, а вечером потеплее для отдыха и спокойствия... вплоть до золотистого оттенка освещения, если третьей лентой к 2700K и 4000K вы добавите желтую.

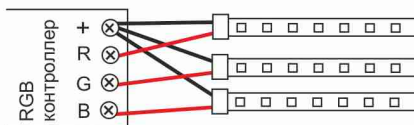

## Живи светлее!

### Контроллер (диммер) с ручками для управления



12/24V

108/216Вт CDM09AESB

Контроллер имеет три ручки управления, позволяющие отдельно изменять яркость свечения каждого из трех базовых цветов RGB (красный, зеленый, синий).

Питание: винтовые клеммы.  
Выход на ленту: винтовые клеммы.

### RGB контроллеры с ПДУ

Данные контроллеры состоят из блока контроллера и пульта дистанционного управления (ПДУ). Часть контроллеров имеет инфракрасную связь с ПДУ. В этом случае инфракрасный излучатель пульта следует направлять в сторону датчика контроллера строго в пределах прямой видимости. Часть контроллеров имеет радиочастотную связь с ПДУ, в этом случае нет необходимости в прямой видимости, и увеличивается дальность приема сигнала.

12/24V

### Контроллер, инфракрасный пульт

72/144Вт CRS072ESB  
144/288Вт CRS144ESB

Радиус действия пульта: 5 метров.  
Питание: штырьковый разъем для адаптера.  
Выход на ленту: зажимной разъем.



12/24V

### Контроллер, большой инфракрасный пульт

72/144Вт CRL072ESB  
144/288Вт CRL144ESB

Радиус действия пульта: 5 метров.  
Питание: штырьковый разъем для адаптера.  
Выход на ленту: зажимной разъем.



### Контроллер (моноблок) с блоком питания



Контроллер со встроенным блоком питания — моноблок. Просто подсоедините светодиодную ленту 12V к зажимному разъему контроллера и вставьте вилку в розетку!

### С инфракрасным пультом

12V 72Вт CRM072ESB

### С большим инфракрасным пультом

12V 72Вт CRN072ESB

Радиус действия пульта: 5 метров.  
Питание: вилка 220V.  
Выход на ленту: зажимной разъем.



## Контроллер, радиопульт



12/24V 180/360Вт RFC15AESB

Радиус действия пульта: 50 метров.  
Питание: винтовые клеммы и штырьковый разъем для адаптера.  
Выход на ленту: винтовые клеммы.

- ✓ Устройство можно настроить и так, чтобы один пульт управлял группой из нескольких контроллеров. Для этого в один пульт (пульт группы) вставить батарейку (если уже была вставлена, то вынуть и вставить вновь), а из всех других вынуть батарейки. Последовательно, с каждым блоком контроллера группы надо проделать следующее:
  - подать питание на блок контроллера;
  - согласовывать пульт и блок контроллера так, как это описано выше;
  - отключить питание согласованного блока контроллера. Повторить операцию согласования эту операцию с тем же пультом и другим блоком. Тогда, после завершения настройки и подачи питания на все блоки контроллеров, пульт группы будет управлять всеми блоками контроллеров, если этот пульт окажется расположен в радиусе менее 50 метров (примерно) от каждого из них. Чтобы сбросить настройку пульта — надо вынуть батарейку либо привязать контроллер к другому пульту.

Сделать так, чтобы несколько пультов управляли одним контроллером — нельзя.

✓ У данного радиоконтроллера есть возможность **настройки пультов**. Можно настроить так, чтобы пульт управлял **только своим блоком контроллера**. Для этого последовательно с каждой парой пульт + блок контроллера надо проделать следующее:

- подать питание на блок контроллера, в пульт вставить батарейку (если уже была вставлена, то вынуть и вставить вновь);
- согласовать пульт и блок контроллера (одновременно нажать кнопку Mode на блоке и кнопку A на пульте);
- пометить и пульт и блок контроллера как одна пара;
- отключить питание блока контроллера.

Тогда, после завершения настроек и подачи питания на все блоки контроллеров, несколько контроллеров (пульт + блок контроллера) не будут влиять друг на друга.

## Аудиоконтроллер, радиопульт



12/24V 144/288Вт RCM12AESB

Радиус действия пульта: 50 метров.  
Питание: винтовые клеммы и штырьковый разъем для адаптера.  
Выход на ленту: винтовые клеммы.

- ✓ Несколько аудиоконтроллеров (пульт + блок контроллера) не будут влиять друг на друга. Операцию привязки пульта выполнять не надо.



Но для дома, небольшого кафе или ресторана, любительской дискотеки и т.д. с его помощью вполне можно обеспечить разноцветное мигание ленты в такт музыке.

Также устройство может работать и в режиме обычного RGB контроллера (без музыки).

Самый мощный контроллер в ассортименте Ecola. 18 программ: 7 статических и 11 динамических. Сенсорное кольцо позволяет выбрать один из 64 оттенков свечения ленты.

## Контроллер, радиопульт



216/432Вт

- RFC18WESB Белый пульт
- RFC18AESB Черный пульт

12/24V

288/576Вт

- RFC24WESB Белый пульт
- RFC24BESB Черный пульт

Радиус действия пульта: 20 метров.  
Питание: винтовые клеммы и штырьковый разъем для адаптера. Выход на ленту: винтовые клеммы.

## Влагозащищенный RGB-контроллер, радиопульт



12/24V 144/288Вт RFC12WESB

Радиус действия пульта: 50 метров.

Монтаж проводов R, G, B, «+» контроллера осуществляется посредством соединения с проводами соответствующего цвета соединительного кабеля Ecola с зажимным разъемом для ленты. Соединения можно осуществлять скруткой или с помощью клеммной колодки. По функциям контроллер аналогичен контроллеру RFC15AESB (стр. 124). 4 кнопки регулируют яркость свечения ленты и скорость смены цветов. 11 световых сцен: 7 статических и 4 динамических.

## Контроллер, радиопульт, переходник



12/24V  
Суперкомпактный контроллер. 20 статических и 19 динамических световых сцен.

72/144Вт CRFM72ESB

Питание: штырьковой разъем.  
Выход на ленту: через переходник с зажимным разъемом.

Для того, чтобы два сегмента ленты работали вместе, используйте **один контроллер и усилители** (стр. 126-127).

**Стандарт IP65** — для использования во влажных помещениях и на улице. В ассортименте Ecola есть влагозащищенные светодиодные ленты RGB 12/24V, блоки питания IP65 и термоусадочная трубка для защиты соединений от влаги. С данным контроллером можно собрать полную конструкцию, не боящуюся воздействия влаги и непогоды.



## Усилители питания для RGB лент



RGB усилители предназначены для использования совместно с RGB контроллерами и RGB лентами. Применение усилителей позволяет увеличивать суммарную мощность подключенных к контроллеру RGB лент без увеличения мощности контроллера. Использование в одной системе нескольких усилителей дает возможность наращивать ленту практически неограниченно. Усилители Ecola имеют прочный металлический корпус, клеммные колодки под винт для подсоединения ленты и крепления для монтажа.

### Усилитель питания Ecola для RGB лент



120x52x32mm  
**144/288Вт** AMP12AESB Питание: винтовые клеммы.  
 106x64x24mm  
**216/432Вт** AMP216ESB Выход на ленту: винтовые клеммы.

Электропитание усилителей осуществляется постоянным током 12V или 24V. Для питания усилителей можно использовать как единый блок питания системы, так и отдельные блоки питания или адаптеры (см. возможные схемы подключения). Имеются как винтовые клеммы для подключения блока питания, так и удобный штырьковый вход «мама» для подключения адаптера питания. Но стоит иметь ввиду, что адаптеры питания, как правило, имеют мощность меньшую, чем блоки питания — не забывайте аккуратно рассчитывать мощность подключаемой ленты. Адаптер питания, провода для подсоединения питания и ленты в комплект не входят.

### Влагозащищенный усилитель IP65



**Степень защиты IP65** — для использования во влажных помещениях и на улице.

Монтаж проводов R, G, B, «+» усилителя осуществляется посредством соединения с проводами соответствующего цвета соединительных кабелей Ecola с зажимным разъемом для ленты. Соединения можно осуществлять скруткой, или с помощью клеммной колодки.

12/24V **144/288Вт** AMP12BESB

### Варианты подключений RGB лент через усилитель

#### Вариант 1.

Разные блоки питания для контроллера и усилителя, сигнал подается на усилитель с конца первой ленты. Пример — лента ведется вдоль одной линии, и усилитель необходимо разместить на значительном расстоянии от первого блока питания и контроллера.

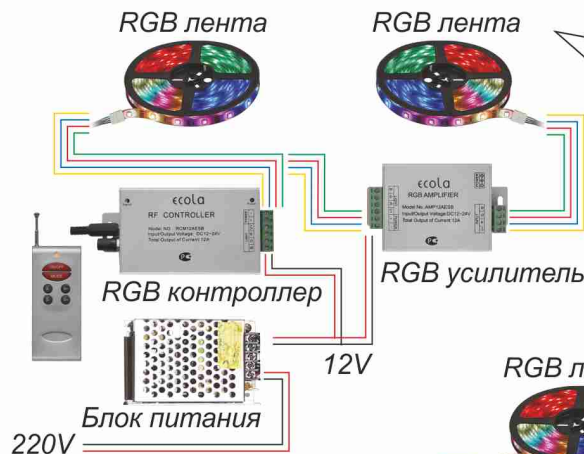
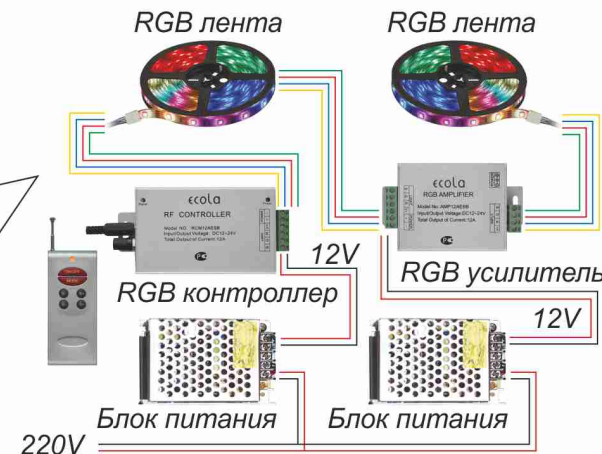

#### Вариант 2.

Контроллер и усилитель питаются от одного блока питания, сигнал подается на усилитель с контроллера. Пример — лента кладется кругами по периметру комнаты, блок питания и контроллер находятся рядом с усилителем. При этом блок питания имеет достаточную мощность.

#### Вариант 3.

Разные блоки питания для контроллера и усилителя, сигнал подается на усилитель с контроллера.

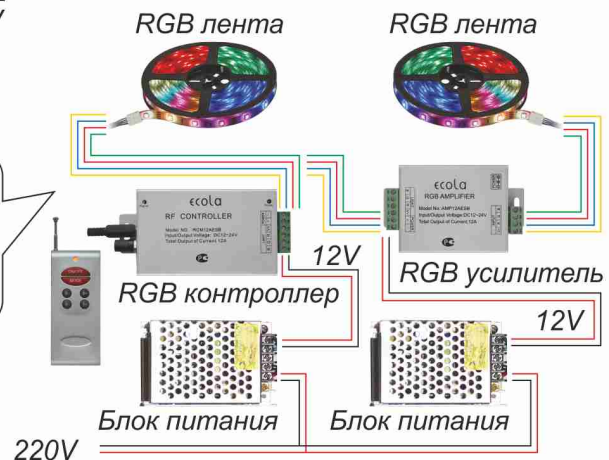

Возможны еще варианты!

## Светодиодная лента 220V

**Достоинства и особенности применения высоковольтной светодиодной ленты (220V) и ее отличия от низковольтной (12/24V).**

- ✓ Возможна работа отрезков длиной до 100м без применения усилителей. Для ленты 12/24V не рекомендуется работа отрезков длиной более 5м., причем, как правило, будет заметно падение яркости на дальнем от питания конце ленты (у 12V больше, у 24V меньше; у Ecola STD больше, у Ecola PRO меньше). В случае отрезка более 5м, необходим дополнительный подвод питания и/или усилители.
- ✓ Лента 220V имеет надежную гидро и электроизоляцию IP68 (пыленепроницаемая, влагозащищенная, допускает погружение в воду). Это очень удобно и хорошо для уличной подсветки. Однако, из-за этого лента менее гибкая по сравнению с лентой 12/24V, радиус изгиба должен быть не менее 2см.
- ✓ У ленты 220V шаг резки 1м, в отличие от ленты 12/24V, которую можно резать с шагом 5 или 10см. Что означает, что где-то подсветка не дойдет до нужного края, а где-то, наоборот, придется прятать ненужный хвостик. Подобные особенности неприемлемы для небольшой подсветки кухонного шкафчика, но малозаметны в масштабе дома или здания.
- ✓ Напряжение до 36V считается совершенно безопасным для человека. А 220V требует очень аккуратного и квалифицированного подхода, при контакте есть вероятность получить сильный удар током. Установка должна производиться специалистом, способным гарантировать безопасность получающейся конструкции.
- ✓ Конец ленты обязательно должен быть заизолирован специальной заглушкой и загерметизирован. Также необходимо герметизировать все стыки лент, места соединения с адаптерами питания, контроллерами и соединительными кабелями. Особенно внимательно стоит подходить к данному вопросу, если планируется работа ленты в водной среде. Нельзя допускать погружение ленты под воду, если нет гарантии защиты от воды в местах герметизации. Контроллеры и блоки питания не предназначены для погружения под воду.
- ✓ Лента 220V не имеет клеевого слоя, и монтаж осуществляется с применением специальных скоб.
- ✓ Ленту 220V нельзя напрямую включать в розетку. Светодиоды питаются постоянным, а не переменным током. Для подключения нужен блок питания (одноцветная лента) или контроллер (лента RGB).



Светодиодная лента на 220V идеально подходит для наружного освещения, для подсветки контуров зданий и ограждений, элементов ландшафта, вывесок, букв и знаков в рекламе, оформления витрин, больших помещений и так далее. В интерьерном освещении (в небольших помещениях, для локальной подсветки ниш, шкафов и кухонной мебели) удобнее использовать ленту 12/24V.

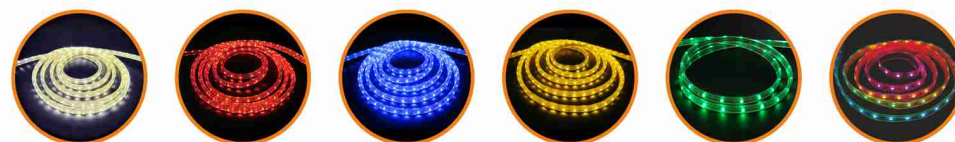

**В ассортименте Ecola** присутствует светодиодная лента 220V:

- ✓ одноцветная белая (2800K, 4200K, 6000K);
- ✓ одноцветная цветная (красная, синяя, желтая, зеленая);
- ✓ RGB (многоцветная).

**Сечение ленты:** 12x7 и 14x7 (одноцветная),  
14x7 и 16x8 (лента RGB).

**Мощность:** от 4,8 W/m  
до 14,4 W/m.



Лента Ecola 220V поставляется отрезками 10, 20, 50 или 100 метров (в зависимости от модели). Для всех типов ленты есть необходимый набор аксессуаров - блоки питания, контроллеры, кабели с муфтой и разъемами для разветвления ленты и соединения на произвольное расстояние, соединители «лента-лента», заглушки и крепежные скобы.



Одноцветная светодиодная лента 220V

Одноцветная лента Ecola имеет:

- ✓ «белая» (три цветовые температуры: 2800K, 4200K, 6000K);
- ✓ «цветная» 4 цветов: синяя (blue), зеленая (green), красная (red), желтая (yellow);
- ✓ двух размеров: сечением 12x7 и 14x7мм.
- ! Обратите внимание — есть лента с плотностью расположения диодов 120 LED/m — практически непрерывная световая полоса.

IP68

Цвет	Мощность на метр, количество диодов на метр	Яркость (Lm/m)	Сечение (mm)	Артикул			
				Упак. 10м	Упак. 20м	Упак. 50м	Упак. 100м
2800K	4,8W/m 60 LED/m	240	12x7	S10W05ESB	S20W05ESB	SA5W05ESB	SA1W05ESB
	7,2W/m 30 LED/m	360	14x7	S10W07ESB	S20W07ESB	SA5W07ESB	SA1W07ESB
	14,4W/m 60 LED/m	720	14x7	S10W14ESB	S20W14ESB	SA5W14ESB	SA1W14ESB
4200K	4,8W/m 60 LED/m	240	10x6	—	—	SB5V05ESB	SB1V05ESB
	4,8W/m 60 LED/m	240	12x7	S10V05ESB	S20V05ESB	SA5V05ESB	SA1V05ESB
	7,2W/m 30 LED/m	360	14x7	S10V07ESB	S20V07ESB	SA5V07ESB	SA1V07ESB
	9,6W/m 120 LED/m	480	12x7	S10V09ESB	S20V09ESB	SA5V09ESB	SA1V09ESB
	14,4W/m 60 LED/m	720	14x7	S10V14ESB	S20V14ESB	SA5V14ESB	SA1V14ESB
6000K	4,8W/m 60 LED/m	240	10x6	S1BD05ESB	S2BD05ESB	SB5D05ESB	SB1D05ESB
	4,8W/m 60 LED/m	240	12x7	S10D05ESB	S20D05ESB	SA5D05ESB	SA1D05ESB
	7,2W/m 30 LED/m	360	14x7	S10D07ESB	S20D07ESB	SA5D07ESB	SA1D07ESB
	9,6W/m 120 LED/m	480	12x7	S10D09ESB	S20D09ESB	SA5D09ESB	SA1D09ESB
	14,4W/m 60 LED/m	720	14x7	S10D14ESB	S20D14ESB	SA5D14ESB	SA1D14ESB
Red	4,8W/m 60 LED/m	—	10x6	—	—	SB5R05ESB	SB1R05ESB
	4,8W/m 60 LED/m	—	12x7	S10R05ESB	S20R05ESB	SA5R05ESB	SA1R05ESB
	14,4W/m 60 LED/m	—	14x7	S10R14ESB	S20R14ESB	SA5R14ESB	SA1R14ESB
Green	4,8W/m 60 LED/m	—	10x6	—	—	SB5G05ESB	SB1G05ESB
	4,8W/m 60 LED/m	—	12x7	S10G05ESB	S20G05ESB	SA5G05ESB	SA1G05ESB
	14,4W/m 60 LED/m	—	14x7	S10G14ESB	S20G14ESB	SA5G14ESB	SA1G14ESB
Blue	4,8W/m 60 LED/m	—	10x6	—	—	SB5B05ESB	SB1B05ESB
	4,8W/m 60 LED/m	—	12x7	S10B05ESB	S20B05ESB	SA5B05ESB	SA1B05ESB
Yellow	4,8W/m 60 LED/m	—	12x7	S10Y05ESB	S20Y05ESB	SA5Y05ESB	SA1Y05ESB
	14,4W/m 60 LED/m	—	14x7	S10Y14ESB	S20Y14ESB	SA5Y14ESB	SA1Y14ESB

Блок питания для ленты 220V с кабелем, муфтой, разъемом и вилкой



IP20

Для подключения ленты необходимо выбрать блок питания с муфтой, соответствующей сечению ленты. Блок питания следует выбирать с запасом не менее 20% по мощности.

700Вт	H1207KESB	12x7	+1
1500Вт	H1215KESB	12x7	
700Вт	H1407KESB	14x7	+1
1500Вт	H1415KESB	14x7	

Соединители для одноцветной ленты 220V



Схема подключения одноцветной ленты 220V

Блок питания с кабелем, муфтой, разъемом и вилкой

- ✓ Все комплектующие к ленте необходимо подбирать так, чтобы совпадал размер ленты (размер сечения) и размеры аксессуаров.
- ✓ Лента крепится к поверхности с помощью крепежных скоб.
- ✓ Все места стыков и реза необходимо герметизировать. Подробнее см. стр. 136-137.

Соединитель лента-лента 2-х контактный

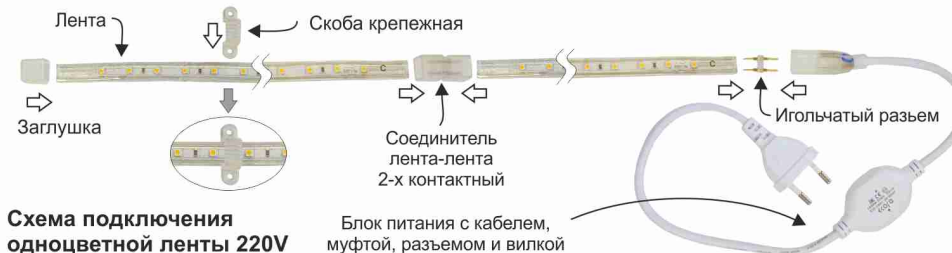

Используется для стыка двух отрезков одноцветных лент.



На стр. 136-137 каталога описана технология подключения ленты 220V, возникающие при этом проблемы и сложности. В частности, соединение двух лент с помощью стандартного соединителя «лента-лента» с жестко установленными внутри игольчатыми разъемами, требует определенного навыка и усердия. Комплекты для упрощенного соединения лент облегчают процедуру соединения лент: игольчатые разъемы отдельно входят в комплект, сначала разъемы устанавливаются в ленту, после чего лента с разъемами закрепляется в муфту.

Комплект для упрощенного соединения лента-лента 2-х контактный

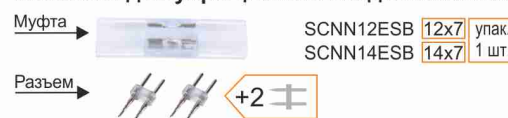

Используется для стыка двух отрезков одноцветных лент.



Комплект для упрощенного соединения «L» лента-лента 2-х контактный



Используется для стыка отрезков одноцветных светодиодных лент под прямым углом.



Комплект для упрощенного соединения «Т» лента-лента 2-х контактный



Используется для стыка отрезков светодиодных лент под прямым углом.

Может использоваться как разветвитель.

Гибкий соединитель лента-лента 2-х контактный



Используется для гибкого соединения двух лент, обхода угла, прохода отверстия и т.п.

SCVN12ESB 12x7 упак. 1 шт.  
SCVN14ESB 14x7



Кабель питания 150мм с муфтой и разъемом 2-х контактный

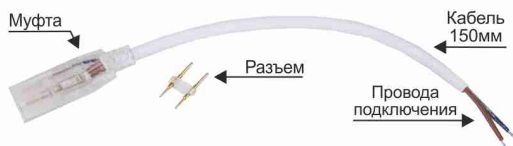

Используется для гибкого соединения двух лент, прохода отверстия и т.п., а также чтобы подключить к одному блоку питания параллельно несколько отрезков лент.

SCJN12ESB 12x7 упак. 1 шт.  
SCJN14ESB 14x7

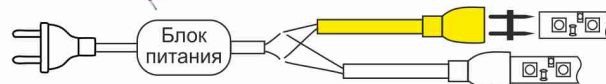

- ✓ Возможность гибкого соединения двух лент (при использовании произвольного 2-жильного провода можно удлинить расстояние между кабелями питания).



Рис.2

- ✓ Возможность параллельного подсоединения нескольких отрезков ленты к одному блоку питания.

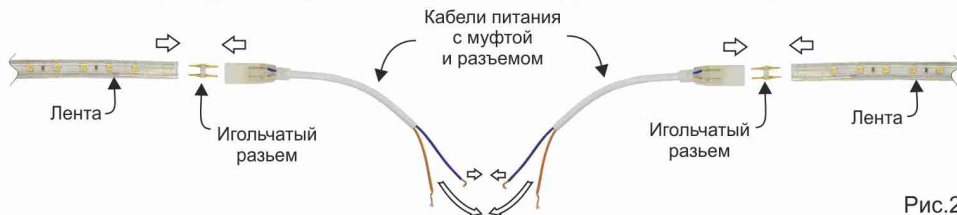

Рис.3

Заглушка



SCCA12ESB 12x7 упак. 10 шт.  
SCCA14ESB 14x7

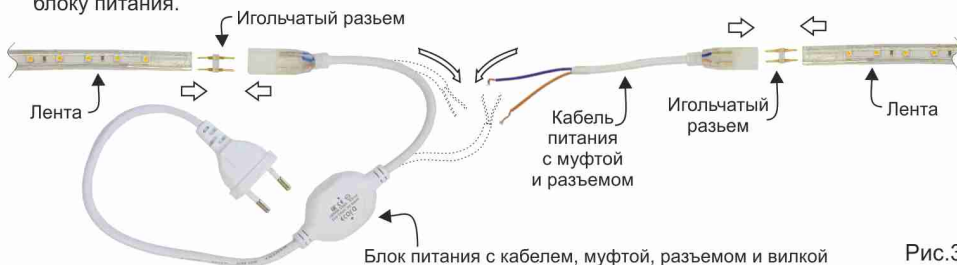
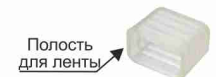

На конец отрезка ленты необходимо надевать заглушку.

Светодиодная лента RGB 220V

- ✓ RGB лента Ecola имеется двух размеров — сечением 14x7мм и 16x8мм.

IP68

Цвет	Мощность на метр, количество диодов на метр	Сечение (мм)	Артикул			
			Упак. 10м	Упак. 20м	Упак. 50м	Упак. 100м
RGB	5,7W/m 72 LED/m	16x8	S10M05ESB	SA2M05ESB	SA5M05ESB	SA1M05ESB
	7,2W/m 30 LED/m	14x7	S10M07ESB	SA2M07ESB	SA5M07ESB	SA1M07ESB
	8,6W/m 108 LED/m	16x8	S10M09ESB	SA2M09ESB	SA5M09ESB	SA1M09ESB
	9,6W/m 120 LED/m	16x8	—	—	SA5M10ESB	SA1M10ESB
	14,4W/m 60 LED/m	14x7	S10M14ESB	SA2M14ESB	SA5M14ESB	SA1M14ESB
RGB-S	8,6W/m 108 LED/m	16x8	—	—	SA5MS9ESB	SA1MS9ESB

RGB-S — «сегментированная» лента, на данной ленте последовательно чередуются сегменты (отрезки ~17см) — полоса красных диодов, синих диодов, зеленых диодов.

RGB контроллеры для ленты 220V

Для подключения ленты RGB необходим контроллер. Контроллер имеет вилку для включения в сеть 220V и выход на ленту (муфту). Контроллер для RGB ленты 220V рекомендуется выбрать с запасом не менее 20% по мощности. Например, для 20 метров RGB ленты мощностью 7,2W/m потребуется не менее 20x7,2 x1,2=172,8W.

Часть ленты RGB (с плотностью диодов 30 LED/m и 60 LED/m) имеет трехкристальные диоды 5050 — каждый диод разделен на три «секции» и светит одним из трех базовых цветов. У части лент RGB (с плотностью диодов 72 LED/m и 108 LED/m) на ленте стоят последовательно отдельно красный, отдельно синий и отдельно зеленый диод. При некоторых режимах работы контроллера получается интересный эффект. Если включить режим контроллера — быстрая смена трех цветов для такой ленты — получается аналог эффекту RGB «бегущая волна» (эффект ленты с управляемыми светодиодами). Кнопка пульта «включение белого» включает одновременно диоды всех трех цветов на плате.

С кнопкой переключения режимов

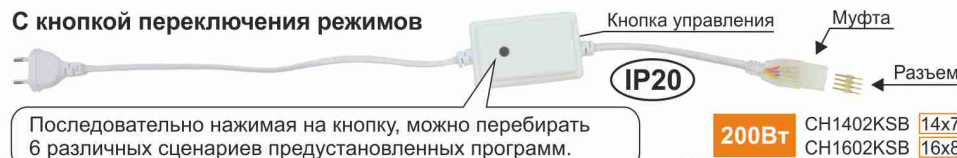

Последовательно нажимая на кнопку, можно перебирать 6 различных сценариев предустановленных программ.

С инфракрасным пультом



Контроллер с инфракрасным пультом



Привязки пультов к контроллеру нет. Каждый пульт от одного контроллера подходит для аналогичного другого и каждый пульт будет одновременно управлять всеми контроллерами, которые оказываются в его зоне доступности или видимости.

## Контроллер с кольцевым сенсорным черным радиопультом

220V



1500Вт  
IP20

RFB615KSB  
16x8

## Контроллер с радио пультом



600Вт

RF1406KSB 14x7  
RF1606KSB 16x8

## Соединители для ленты RGB 220V



### Схема подключения RGB ленты 220V

- ✓ Все комплектующие к ленте необходимо подбирать так, чтобы совпадал размер ленты (размер сечения) и размеры аксессуаров.
- ✓ Лента крепится к поверхности с помощью крепежных скоб.
- ✓ Все места стыков и реза необходимо герметизировать. Подробнее см. стр. 136-137.

### Соединитель лента-лента 4-х контактный

Используется для стыка двух отрезков ленты RGB.

S1MM14ESB 14x7 упак. SCMM14ESB 14x7 упак.  
S1MM16ESB 16x8 1 шт. SCMM16ESB 16x8 5 шт.

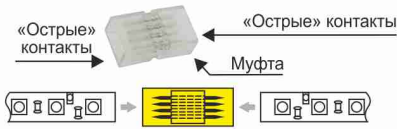

На стр. 136-137 каталога описана технология подключения ленты 220V, возникающие при этом проблемы и сложности. В частности, соединение двух лент с помощью стандартного соединителя «лента-лента» с жестко установленными внутри игольчатыми разъемами, требует определенного навыка и усердия. Комплекты для упрощенного соединения лент облегчают процедуру соединения лент: игольчатые разъемы отдельно входят в комплект, сначала разъемы устанавливаются в ленту, после чего лента с разъемами закрепляется в муфту.

### Комплект для упрощенного соединения лента-лента 4-х контактный



SCNM14ESB 14x7 упак.  
SCNM16ESB 16x8 1 шт.

+2

Используется для стыка двух отрезков ленты RGB.



### Гибкий соединитель лента-лента 4-х контактный



Используется для гибкого соединения двух лент, обхода угла, прохода отверстия и т.п.

SCVM14ESB 14x7 упак.  
SCVM16ESB 16x8 1 шт.

+2



### Кабель питания 150мм с муфтой и разъемом 4-х контактный



Используется для гибкого соединения двух лент, прохода отверстия и т.п., а также чтобы подключить к одному контроллеру параллельно несколько отрезков лент.

SCJM14ESB 14x7 упак.  
SCJM16ESB 16x8 1 шт.

+1

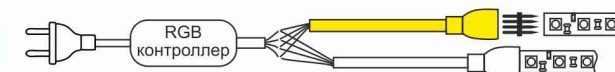

- ✓ Возможность гибкого соединения двух лент (при использовании произвольного 4-жильного провода можно удлинить расстояние между кабелями питания).

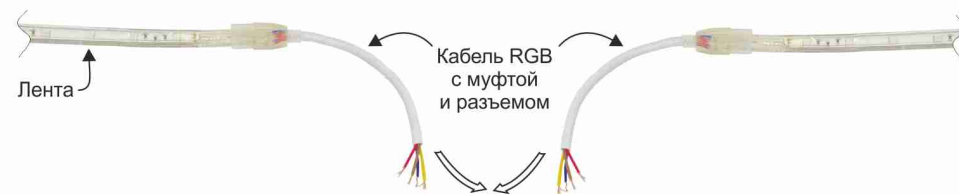

- ✓ Возможность параллельного подсоединения нескольких отрезков ленты RGB к одному контроллеру.

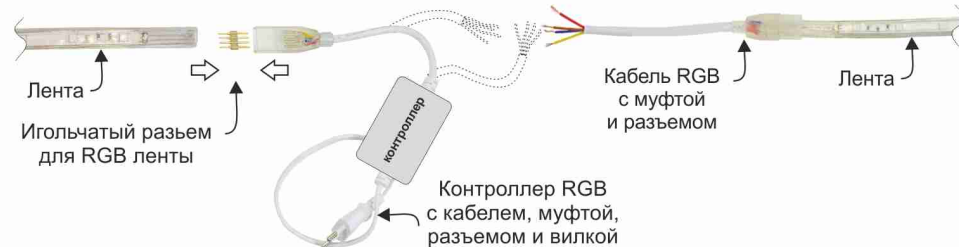

### Заглушка

SCCA14ESB 14x7 упак.  
SCCA16ESB 16x8 10 шт.

+1

На конец отрезка ленты необходимо надевать заглушку.

## Подключение светодиодной ленты 220V

### Технология подключения ленты 220V.

✓ Отрезки ленты стыкуются между собой с помощью соединителя лента-лента, имеющего с двух сторон «острые» контакты, внутри защитной оболочки корпуса. Соединения необходимо герметизировать.

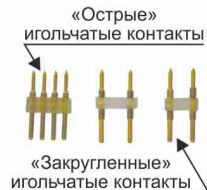

✓ Подключение к блоку питания или контроллеру. Лента подключается к блоку питания (контроллеру) с помощью игольчатого разъема, входящего в комплект блока питания или контроллера. Такой разъем имеет с одной стороны «острые» контакты для подключения ленты, а с другой стороны — «закругленные» контакты для подключения к муфте блока питания или контроллера.

Одноцветная лента имеет два протяженных контактных провода, расположенных внутри защитной оболочки ленты. RGB лента имеет четыре протяженных контактных провода. Подсоединение осуществляется к торцам соответствующих контактных проводов с помощью 2 или 4-контактных игольчатых разъемов. Игольчатые «острые» контакты необходимо с усилием воткнуть в торцы контактных проводов ленты и обязательно добиться надежного контакта каждого провода ленты с каждой «иголкой» разъема.

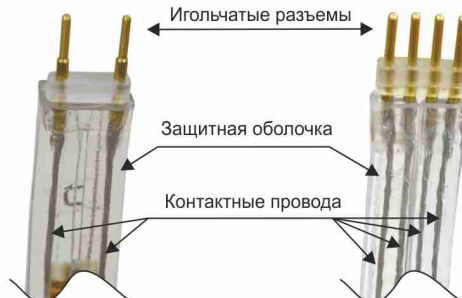

Подсоединение игольчатого контакта разъема к проводам ленты требует некоторого внимания, навыка и усердия. Стоит применять для этой работы специальные очки радиомонтажника с увеличительными стеклами, потребуются хорошее освещение на участке работ и тестер для проверки надежности контактов. Тем, кто еще не имеет опыта работы со светодиодной лентой 220V, стоит использовать для обучения небольшой метровый отрезок ленты. Для специалиста, уже имеющего навык работы со светодиодной лентой 220V, задача не будет сложной, но у начинающего могут возникнуть определенные сложности, особенно, при установке 4-х контактного игольчатого разъема или соединителя на RGB ленту.

Не путайте игольчатые разъемы из разных комплектов, так как диаметры контактов могут отличаться (например, у инфракрасного и радио- контроллеров отличаются от контроллера с кнопкой переключения режимов и кабелей RGB).

**Проверка подключения ленты.** После установки игольчатого разъема на ленту надежность полученного контакта необходимо проверить тестером «на прозвон». Соединение сделано правильно, если каждый «закругленный» контакт установленного разъема «звонится» (имеет надежный контакт) только с одним соответствующим контактом провода на другом конце отрезка ленты и «не звонится» (не имеет короткого замыкания) ни с одним другим.



Несоблюдение правила проверки тестером отсутствия короткого замыкания при монтаже может привести к частичной или полной потере работоспособности ленты.

Только после проверки тестером правильности установки разъема на ленту можно подключать к этому разъему муфту блока питания (контроллера) и обязательно установить заглушку на свободный торец отрезка ленты. Разъем, правильно установленный на ленту, может быть подключен к муфте блока питания (контроллера) одним из двух доступных способов, при этом только в одном из вариантов лента нормально включится, а в другом нет.

Если лента сразу не включилась, ничего страшного не произошло – просто переверните ленту с правильно установленным разъемом во второе возможное положение и вновь подсоедините к муфте блока питания (контроллера).

**Герметизация.** Необходимо произвести герметизацию всех стыков и свободных торцов. Специалист, имеющий навык работы со светодиодной лентой 220V, может провести герметизацию стыков непосредственно в процессе сборки, а начинающим лучше герметизировать стыки только после того, когда все собрано и проверено, что лента включилась. Места нанесения герметика обозначены на картинке ниже. Для герметизации, например, подойдет нейтральный силиконовый герметик.

Удобно применять упаковку герметика с длинным и тонким конусом подачи. Конус подачи герметика можно или вставить между герметизируемыми поверхностями, или просто (если соединение плотное) аккуратно и тщательно герметизировать им внешний стыковочный шов по периметру. Необходимо дождаться, пока герметик полностью застынет, после этого можно при помощи крепежных скоб и крепежа (например, саморезов) закрепить ленту на поверхности. Не допускайте полного погружения ленты под воду, если нет гарантии соответствующего уровня защиты от воды в местах герметизации. Не допускайте погружения под воду контроллеров и блоков питания ленты. Не допускайте повреждения изоляции ленты.



### Герметик на примере одноцветной ленты.

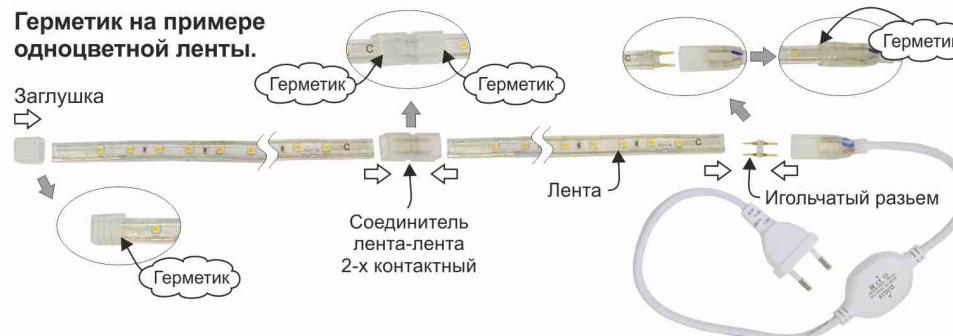

### Скоба крепежная

Лента не имеет клеевого слоя, монтаж осуществляется с помощью крепежных скоб.

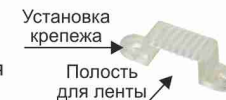

SCHL12ESB	12x7	упак. 10 шт.
SCHL14ESB	14x7	
SCHL16ESB	16x8	



**Разрез ленты, изгиб.** Минимальный радиус изгиба ленты — 20мм. Резать ленту можно только в тех местах, где под защитной оболочкой отсутствует печатная плата. Для разрезания ленты можно воспользоваться обычными ножницами. На свободный конец отрезка ленты необходимо надевать заглушку.

Переходники и разветвители Ecola – альтернатива мощным LED лампам

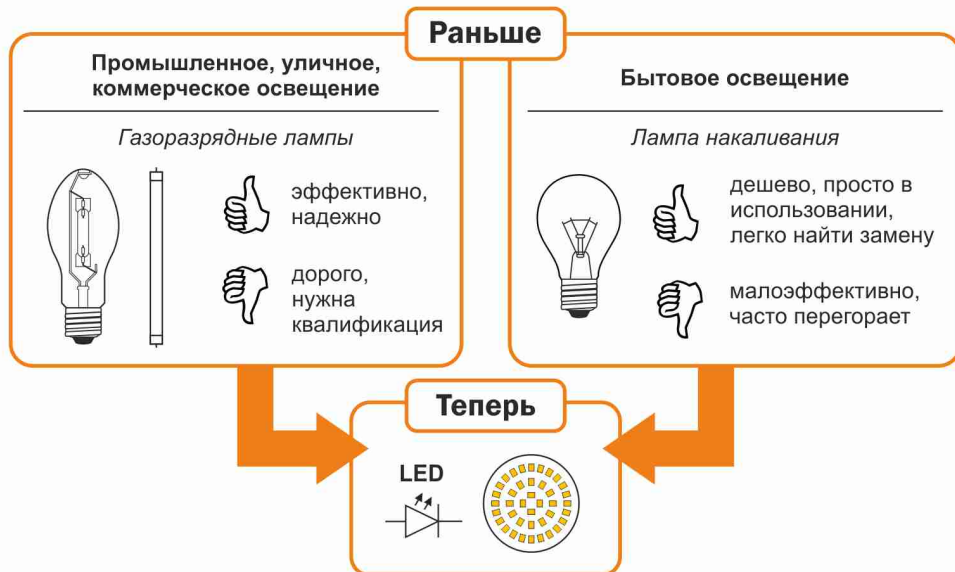

Сейчас, как в бытовых, так и в промышленно-коммерческих источниках света все потребители переходят на светодиоды. Бытовые и промышленные источники света могут быть едиными!

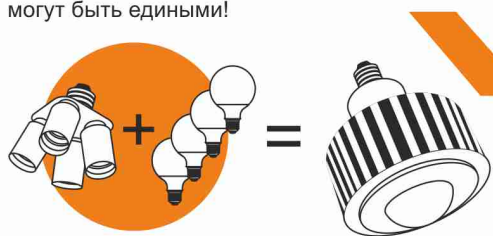

Ecola предлагает переходники и разветвители. **Вместо одной дорогой мощной лампы** — простые и доступные варианты установки **нескольких массовых ламп.**

Ассортимент патронов, переходников и разветвителей Ecola уникален – любые цоколи, любые решения!



Решения на базе переходников и разветвителей Ecola – это:

- ✓ **Надежно!** Надежность стандартных массовых ламп значительно выше. Бытовые массовые лампы производятся в тысячи раз большими тиражами, чем мощные промышленные. Мы живем в век массового производства, и чем больше тираж, тем выше надежность.
- ✓ **Практично!** Если перегорает одна мощная лампа — становится темно. Если перегорает одна из трех-четырех, то станет темнее, но светильник продолжит освещать помещение — снижается стоимость эксплуатации.
- ✓ **Гибко!** Всегда просто заменить часть ламп на более мощные или изменить цветовую температуру. Не нужны дорогостоящие расчеты освещенности. Темновато? Можно еще «разветвить» — поставить переходник в переходник и увеличить освещенность в конкретном нужном месте.
- ✓ **Недорого!** В наш век массового производства — чем больше тираж, тем ниже цена. 10 бытовых LED ламп по 10Вт обойдутся в разы дешевле, чем одна промышленная LED лампа на 100Вт.
- ✓ **Эффективно!** Светоотдача на ватт мощности у бытовых и промышленных ламп не отличается — они делаются на одинаковых светодиодах.
- ✓ **Доступно!** Если перегорает бытовая лампа — ее легко найти, массовые лампы продаются везде. Промышленные надо искать, держать запас, заказывать заранее.
- ✓ **Удобно!** Переходники и разветвители Ecola дают возможность перейти на LED-освещение постепенно и без значительных первоначальных затрат. Причем потребитель может сам поэкспериментировать, какая суммарная мощность ламп нужна для получения требуемого уровня освещенности.



Одна голова хорошо,

но лучше две, три или даже четыре!

## Разветвители Ecola

С помощью разветвителей Ecola можно **вместо одной мощной лампы** установить в светильник 2, 3 или 4 **обычные лампы**. Разветвители можно «каскадировать» (устанавливать один в другой).

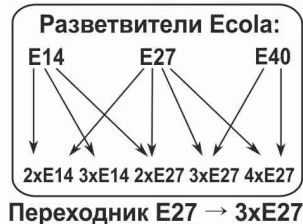

## Разветвители с цоколя E27



Переходник E27 → 2xE14

69x67mm

<input type="checkbox"/> A7T24WEAY Белый	<input type="checkbox"/> A7T24BEAY Черный
<input type="checkbox"/> A7T24SEAY Серебряный	



Переходник E27 → 2xE27

72x72mm

<input type="checkbox"/> A7T27WEAY Белый	<input type="checkbox"/> A7T27BEAY Черный
<input type="checkbox"/> A7T27SEAY Серебряный	<input type="checkbox"/> A7T27HEAY Черная бронза



83x85mm

<input type="checkbox"/> A7W37WEAY Белый	<input type="checkbox"/> A7W37SEAY Серебряный	<input type="checkbox"/> A7W37BEAY Черный
--	---	---

Пластиковый корпус специально не склеен на концах. Части корпуса патрона могут слегка расходиться, что позволяет слегка перетянуть или недотянуть резьбу цоколя в патроне при ввинчивании одного разветвителя в другой и сориентировать их так, чтобы придать всей конструкции симметричную форму.

Переходник E27 → 3xE27, плоский



74x182mm

<input type="checkbox"/> A7P37WEAY Белый
--

Переходник E27 → 3xE27, узкий



105x100mm

<input type="checkbox"/> A7Y37WEAY Белый
--

Переходник E27 → 4xE27, широкий

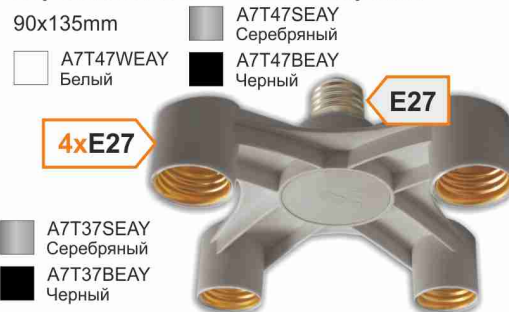

90x135mm

<input type="checkbox"/> A7T47WEAY Белый	<input type="checkbox"/> A7T47SEAY Серебряный	<input type="checkbox"/> A7T47BEAY Черный
--	---	---

Переходник E27 → 3xE27, широкий



85x160mm

<input type="checkbox"/> A7T37WEAY Белый	<input type="checkbox"/> A7T37SEAY Серебряный	<input type="checkbox"/> A7T37BEAY Черный
--	---	---

## Разветвители с цоколя E40



Переходник E40 → 3xE27, широкий

95x158mm

<input type="checkbox"/> A8T37WEAY Белый	<input type="checkbox"/> A8T37SEAY Серебряный	<input type="checkbox"/> A8T37BEAY Черный
--	---	---



Переходник E40 → 4xE27, широкий

90x135mm

<input type="checkbox"/> A8T47WEAY Белый	<input type="checkbox"/> A8T47SEAY Серебряный	<input type="checkbox"/> A8T47BEAY Черный
--	---	---

Переходник E40 → 4xE27, узкий



115x105mm

<input type="checkbox"/> A8T44WEAY Белый
--

## Разветвители с цоколя E14



Переходник E14 → 2xE14

72x67mm

<input type="checkbox"/> F4T24WEAY Белый	<input type="checkbox"/> F4T24SEAY Серебряный	<input type="checkbox"/> F4T24BEAY Черный
--	---	---



Переходник E14 → 3xE14 Узкий

110x79mm

<input type="checkbox"/> A4T34WEAY Белый
--



Переходник E14 → 2xE27

87x75mm

<input type="checkbox"/> F4T27WEAY Белый
--

Светильники с цоколем E40, как правило, используются для промышленных помещений или для улицы, где есть потребность в особо мощных источниках света. Переходники Ecola E40 → E27, E40 → 3xE27, E40 → 4xE27 позволяют перейти от «промышленного и дорогого» формата E40 к самому распространенному «бытовому и дешевому» формату E27. Также можно перейти на стандарт GX53 или GX70, установив переходники Ecola E27 → GX53 (см. стр. 142).



Переходники на цоколи GX53 и GX70

Форматы GX53 и GX70 наиболее удачны для светодиодных ламп – прежде всего благодаря своей **высокой светоотдаче**. При использовании обычной лампы значительная часть света (30-40%) идет внутрь светильника, теряется при отражении, при вторичном прохождении через лампу. А при использовании LED ламп GX53 **весь световой поток идет в нужном направлении**.

**Переходник E27 → GX53**  
54x77mm  
 A4T15WEAY Белый  
 A4T15SEAY Серебряный

**Переходник E14 → GX53**  
54x77mm  
 A4T15WEAY Белый  
 A4T15SEAY Серебряный

**Переходник E27 → GX70**  
74x114mm  
 A7G17WEAY Белый  
 A7G17SEAY Серебряный

**Переходник GX53**  
54x77mm  
 A7T15WEAY Белый  
 A7T15SEAY Серебряный

**Переходник GX70**  
74x114mm  
 A7G17WEAY Белый  
 A7G17SEAY Серебряный

Разные переходники с одного цоколя на другой

Ассортимент патронов, переходников и разветвителей Ecola насчитывает **почти 200 различных наименований**. Можно всегда увеличить освещенность в конкретном нужном месте. Можно избежать лишних расходов. Можно, как из конструктора, создавать свои собственные уникальные дизайнерские решения.

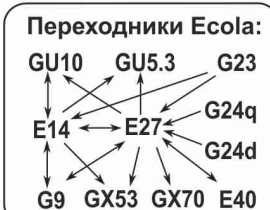

**Переходник E27 → E40**  
80x47mm  
 A7T18WEAY Белый

**Переходник E40 → E27**  
50x42mm  
 A8T17WEAY Белый

**Переходник E40 → E27**  
39x24mm  
 A8T17NEAY металл

Позволяет перейти от промышленного формата E40 к бытовому формату E27.

**Переходник E14 → E27**  
65x40mm  
 A4T14WEAY Белый  
 A4T17SEAY Серебряный  
 A4T17BEAY Черный  
 A4T17HEAY Черная бронза

**Переходник E27 → E14**  
42x29mm  
 A7T14WEAY Белый  
 A7T14SEAY Серебряный  
 A7T14BEAY Черный

**Переходник E27 → G9**  
45x39mm  
 A7G19WEAY Белый

**Переходник E14 → G9**  
50x22mm  
 A4G19WEAY Белый

Живи светлее!

Разные переходники с одного цоколя на другой

**Переходник G9 → E27**  
56x35mm  
 A9T17WEAY Белый

**Переходник G9 → E14**  
57x30mm  
 A9T14WEAY Белый  
 A9T14SEAY Серебряный  
 A9T14BEAY Черный

**Переходник GU10 → E27**  
40x60mm  
 A3T17WEAY Белый

**Переходник GU10 → E14**  
57x35mm  
 A1T17WEAY Белый  
 A1T14SEAY Серебряный  
 A1T14BEAY Черный

**Переходник E27 → GU10**  
50x35mm  
 A7G10WEAY Белый

**Переходник E14 → GU10**  
60x35mm  
 A4G10WEAY Белый

**Переходник E27 → GU5.3**  
45x30mm  
 A7G16WEAY Белый

**Переходник E14 → GU5.3**  
45x30mm  
 A4G16WEAY Белый

**Переходник G23 → E27**  
66x35mm  
 G23E7WEAY Белый

**Переходник G23 → E14**  
66x35mm  
 G23E4WEAY Белый

**Переходник G24q → E27**  
64x35mm  
 G24Q7WEAY Белый

**Переходник G24d → E27**  
65x38mm  
 G24D7WEAY Белый

Данные переходники позволяют перейти с люминесцентных ламп с цоколями **G23, G24d и G24q** на светодиодные массовые лампы **E27** или **E14**. При установке данного переходника со светодиодной лампой потребуются исключить из схемы управления светильника ЭПРА/ПРА (например, закоротить, как показано на рисунке).

Гибкие переходники и разветвители с цоколя E27

Переходник E27 → 2xE27 гибкий



**E27** **2xE27**

**Длина 150мм**  
200x75мм

- A7F27WEAY Белый
- A7F27SEAY Серебряный
- A7F27BEAY Черный
- A7F27OEAY Черная бронза

**Длина 300мм**  
300x75мм

- A7L27WEAY Белый
- A7L27SEAY Серебряный
- A7L27BEAY Черный

Переходник E27 → E27 гибкий



**E27** **E27**

**Длина 150мм**  
185x40мм

- A7F17WEAY Белый
- A7F17SEAY Серебряный
- A7F17BEAY Черный

**Длина 300мм**  
285x40мм

- A7L17WEAY Белый
- A7L17SEAY Серебряный
- A7L17BEAY Черный

Переходник E27 → E27 на шарнире

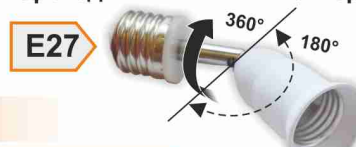

**E27** **E27**

145x40мм

- A7T17WEAY Белый

Переходники вилка-патрон

Сделать местную подсветку там, где есть розетка? Предлагаем Вам удобные и простые решения для ночника, для подсветки кухонного стола или рабочей поверхности, для временного освещения и т.п.

Переходник вилка → патрон (300мм) без выключателя



355x40мм

- APF7NWEAY Белый
- APF7NOEAY Черная бронза

**E27**

Гибкая гофрированная трубка позволит направить свет именно туда, куда Вам нужно!

В отличие от гибкой трубки, шарнир довольно тугой и позволяет создавать жесткие конструкции с достаточно тяжелыми лампами, например для направленного улично-коммерческого освещения.

Переходник вилка-патрон на шарнире



**E27** **E27**

190x45мм

- APF7TWEAY Белый

Переходник E27 → E27 с выходами на розетки 75x45мм



**E27** **E27**

- A7A27WEAY Белый
- A7A27BEAY Черный

На переходнике для лампы E27 есть две розетки, куда можно подключить любое устройство, имеющее вилку 220V. Пригодится в гостиницах, гаражах или при ремонте — везде, где есть куда ввинтить лампочку, но нет возможности подключиться к розетке.

Светильник-прищепка с вилкой с выключателем — патрон E27 на шарнире 30мм



**E27** **E27**

110x145мм

- APF7GWEAY Белый

Светильник-прищепка с вилкой с выключателем — патрон E27 на гибкой трубке 300мм



**E27** **E27**

430x110мм (длина провода с выключателем 1072мм)

- APF7FWEAY Белый

**Переходник вилка-патрон**

**E27**

40x55мм

- APU27WEAY Белый
- APU27BEAY Черный

Светильник-прищепка с короткой жесткой трубкой имеет 2 шарнира (патрон вращается и наклоняется), т.е. лампу можно направить в любую сторону. Жесткая трубка позволяет точнее направлять свет или устанавливать достаточно тяжелые лампы.

Переходник вилка-патрон с выключателем

**E27** 83x60мм

- APT7SWEAY Белый
- APT7SSEAY Серебряный
- APT7SBEAY Черный
- APT7SOEAY Черная бронза

**E14** 83x60мм

- APT4SWEAY Белый
- APT4SSEAY Серебряный
- APT4SBEAY Черный

Вилка поворачивается на 180°

Переходник вилка → патрон с выключателем

E27, длина 300мм

405x45мм

- APF7SWEAY Белый
- APF7SSEAY Серебряный
- APF7SBEAY Черный
- APF7SOEAY Черная бронза



E27, длина 150мм

275x45мм

- APT7NWEAY Белый
- APT7NOEAY Черная бронза



E14, длина 300мм

395x45мм

- APF4SWEAY Белый



E14, длина 150мм

245x45мм

- APF4NWEAY Белый

Розетка в стене за шкафом? Суперплоская вилка решит проблему! Толщина выступающей из розетки части — всего 10мм. Есть плоское отгибающееся полукольцо, чтобы легко вынимать ее из розетки.

Вилка угловая плоская «За шкаф»

75x40мм

- AEPL1WEAY Белый
- AEPL1BEAY Черный

10мм



Накладные патроны E14, E27

Патрон E14 накладной прямой

**E14** 42x38mm

- AB7SLWEAY Белый
- AB7SLSEAY Серебряный
- AB7SLBEAY Черный
- AB4SLOEAY Черная бронза

Патрон E14 накладной наклонный

**E14** 80x64mm

- AB4SNWEAY Белый
- AB4SNSEAY Серебряный
- AB4SNBEAY Черный

Патрон E27 накладной прямой

**E27** 60x46mm

- AB7STWEAY Белый
- AB7STSEAY Серебряный
- AB7STBEAY Черный
- AB7STGEAY Золото
- AB7STKEAY Коричневый
- AB7STOEAY Черная бронза

Патрон E27 накладной наклонный

**E27** 80x64mm

- AB7SNWEAY Белый
- AB7SNSEAY Серебряный
- AB7SNBEAY Черный
- AB7SNGEAY Золото
- AB7SNKEAY Коричневый
- AB7SNOEAY Черная бронза

Патрон E27 накладной прямой с кольцом

**E27** 55x60mm

- AB7DPWEAY Белый

1 из уп. по 10

Патрон имеет кольцо для крепления плафона. Есть дополнительные кольца (см стр. 147).

Патрон накладной безрезьбовой E14

**E14** 60x47mm

- AB4NSCEAY (с винтовыми клеммами) Черный

Патрон накладной безрезьбовой E27

**E27** 60x47mm

- AB7NSCEAY (с винтовыми клеммами) Черный

Безрезьбовой патрон надежно фиксирует лампу с помощью пружинного замка. Используются в светильниках, где неудобно долго вкручивать лампу. Часто это даже надежнее, чем винтовой патрон (например, при вибрациях, которые могут приводить к постепенному вывинчиванию лампы из патрона). Также такие патроны незаменимы для розничных точек продаж светотехники для быстрого и простого предпродажного тестирования ламп.

Патроны с винтовыми клеммами удобны для простого подсоединения проводки. В основании патрона снизу стоит клеммная колодка.



Подвесные патроны E14, E27

Патрон подвесной

**E14** 25x55mm

- AB4SSBEAY Черный
- AB4SSWEAY Белый

**E27** 45x60mm

- AB7SSBEAY Черный
- AB7SSWEAY Белый

Патрон подвесной карболит

**E14** 22x53mm

- AB4TSBEAY Черный

**E27** 39x58mm

- AB7TSBEAY Черный

Патроны карболит рассчитаны на большую температурную нагрузку (более термостойкий пластик). Подходят и для ламп накаливания, если такие у кого сохранились.

Патрон с кольцом

**E14** 40x55mm

- AB4SPBEAY Черный
- AB4SPWEAY Белый

**E27** 55x60mm

- AB7SPBEAY Черный
- AB7SPWEAY Белый

Патрон с кольцом карболит

**E14** 45x53mm

- AB4TPBEAY Черный

**E27** 55x55mm

- AB7TPBEAY Черный

Подсоединение проводов:  
**обычные патроны** — безвинтовое (снять крышку, воткнуть провода, защелкнуть крышку);  
**карболит** — под винт (свинтить крышку, подсоединить провода под винт).

На патронах есть навинчивающееся кольцо для крепления плафона. Если для крепления плафона необходимо второе кольцо — есть дополнительные кольца.

Дополнительные кольца к патронам

**E14** 43x8mm

1 из уп. по 100

- RB4SPBEAY Черный
- RB4SPWEAY Белый

1 из уп. по 10

- RB4SPWPAAY Белый

**E14**

**E27** 55x10mm

1 из уп. по 100

- RB7SPBEAY Черный
- RB7SPWEAY Белый

Дополнительные кольца к патронам карболит

**E14** 43x8mm

1 из уп. по 100

- RB4TPBEAY Черный

**E27** 55x10mm

1 из уп. по 100

- RB7TPBEAY Черный

Патроны подвесные E27 с выключателем на цепочке

**E27** 40x70mm

- AB7SWBEAY Черный

**С кольцом** 50x70mm

- AB7SRBEAY Черный

Простая система, известная еще с соц. времен, дернуть за цепочку — лампа включается, дернуть еще раз — выключается. Есть навинчивающееся кольцо для крепления плафона.

Керамические патроны E14, E27 и E40



Патроны GU5.3, GU10, G4 и G9

GU5.3, керамический

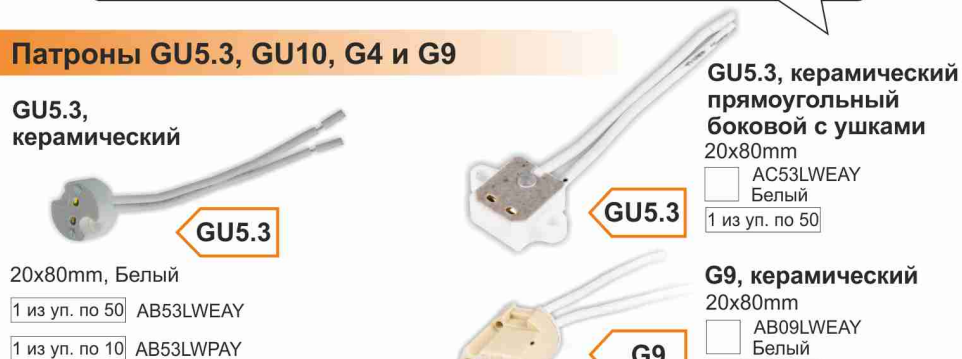

GU10, керамический



Патроны GU10 подойдут к светильникам MR16 на замену патрона на GU5.3. Крепление надежнее, лучше контакт и изоляция. Лампы GU10 см стр. 63.

GU5.3, керамический  
прямоугольный  
боковой с ушками

20x80mm  
1 из уп. по 50 AC53LWEAY Белый

G9, керамический  
20x80mm

1 из уп. по 50 AB09LWEAY Белый

G4, керамический  
прямоугольный  
боковой с ушками

20x80mm  
1 из уп. по 50 AC04LWEAY Белый

G4, керамический,  
прямоугольный  
боковой

20x80mm  
1 из уп. по 50 AD04LWEAY Белый

G4, керамический,  
круглый  
торцевой

20x80mm, Белый  
1 из уп. по 50 AB04LWEAY  
1 из уп. по 10 AB04LWPAY

Патроны GX53 и GX70 с проходными контактами

Стандарты GX53 и GX70 стали достаточно популярны как из-за компактности ламп, так и благодаря тому, что свет не теряется при отражении. Патроны подходят как производителям светильников, так и для того, чтобы самостоятельно переделать светильник под лампы GX53 и GX70.

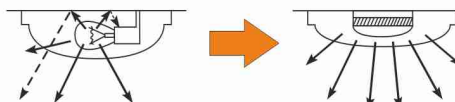

Патроны GX53



Проходные контакты удобны, когда необходимо последовательно соединить несколько патронов в одну цепь. Под крышечкой патрона безвинтовые контакты. К патрону подводится с одной стороны два провода от сети 220V, а с противоположной стороны два провода, которые пойдут к следующему патрону.

Патроны G13



Патрон надевается на контакты лампы. Есть отверстие для крепления патрона в светильнике.

G13 торцевой поворотный с ушками



G13 торцевой поворотный с защелками



G13 торцевой поворотный с защелками и прижимной пружиной



Защелки для крепления патрона снабжены металлической полосопружиной для обеспечения более надежного крепления лампы и электрического контакта.

Подсоединение проводов — безвинтовое.

Серия Ecola Light

В серии Ecola Light предлагается ассортимент наиболее ходовых стандартных позиций с максимально сниженной конечной ценой.

Серия Ecola Light: накладные светильники GX53 IP20



Серия Ecola Light: встраиваемые светильники GX53

Ультратонкий светильник GX53-H6, металл



- ✓ Установочная высота — всего 12мм.
- ✓ Прекрасное решение для натяжных и подвесных потолков, мебели и др. конструкций.
- ✓ Внешне (с наружной стороны) светильники практически не отличаются от Ecola GX53 H4 (стр 8). Но с обратной стороны отличия видны: светильник GX53 H4 практически весь металлический. У светильника Ecola Light GX53-H6 внутренняя часть пластиковая, и светильник чуть меньше по диаметру. При этом установочная высота светильника Ecola Light GX53-H6 значительно меньше, и лампа менее утоплена в светильник. И, как у всей серии Ecola Light, цена более выгодная.

Серия Ecola Light: встраиваемые светильники MR16

MR16 DL92 выпуклый, металл

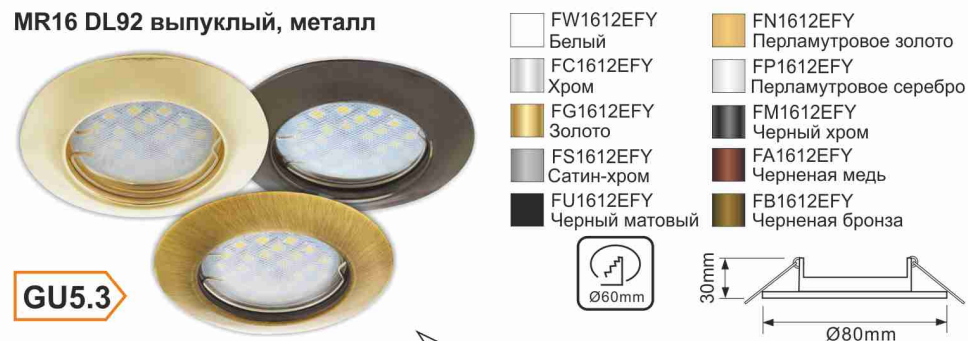

Для этих светильников существуют оптовые упаковки по 2 шт. Для экономии места в такой упаковке пружины светильников не надеты на ушки (лежат отдельно в коробке).

MR16 DL90 плоский, металл



MR16 CD4141 с хрусталиками, стекло - металл

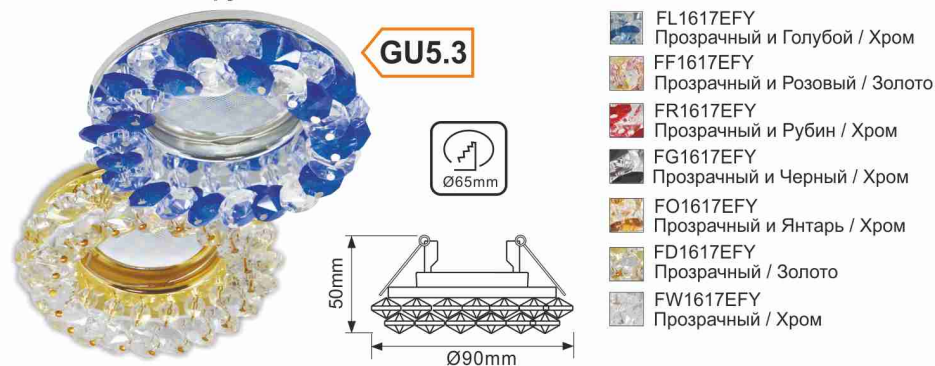

## Серия Ecola Light: накладные светильники IP65

- ✓ Светильники предназначены для общего освещения жилых и производственных помещений (подъезды, гаражи, дачи, мастерские и т.п.).
- ✓ Светильники со степенью защиты IP65 — пыленепроницаемые, защищены от водяных струй с любого направления. Подходят для внутреннего, и для уличного применения.



**Круг 1 лампа, прозрачное стекло**  
185x185x85mm

**GX53** TR53T1ECR



**Круг 1 лампа, матовое стекло**  
185x185x85mm

**GX53** TR53L1ECR



**Овал 2 лампы, прозрачное стекло**  
280x175x105mm

**2xGX53** TL53T2ECR



**Овал 2 лампы, матовое стекло**  
280x175x105mm

**2xGX53** TL53L2ECR



**Круг 3 лампы, прозрачное стекло**  
280x280x90mm

**3xGX53** TR53T3ECR



**Круг 3 лампы, матовое стекло**  
280x280x90mm

**3xGX53** TR53L3ECR



**Круг 1 лампа, прозрачный пластик**  
220x220x100mm

**GX53** TP53T1ECR

**GX70** TP70T1ECR



**Круг 1 лампа, матовый пластик**  
220x220x100mm

**GX53** TP53L1ECR

**GX70** TP70L1ECR



**Круг 3 лампы, прозрачный пластик**  
280x280x90mm

**3xGX53** TS53T3ECR



**Круг 3 лампы, матовый пластик**  
280x280x90mm

**3xGX53** TS53L3ECR

Другие светильники GX53 IP65, а так же достоинства их применения см. стр. 56-57.

## Живи светлее!

## Серия Ecola Light: светодиодные лампы T8



**LED T8 600мм, матовое стекло**

**9.0Вт**

605x26mm  
4000K CT8V09ELB

**LED T8 1200мм, матовое стекло**

**18.0Вт**

1213x26mm  
4000K CT8V18ELB

**G13**



Индивид. цветная упаковка

Экономичная ч/б упаковка.

**9.0Вт**

605x26mm  
4000K CL8V09ELB

**18.0Вт**

1213x26mm  
4000K CL8V18ELB

Линейная светодиодная лампа Ecola LED T8 — выгодная замена люминесцентной лампы с цоколем G13.

- ✓ Экономит до 80% энергии!
- ✓ Лампа полностью окупится за 6-7 месяцев службы.

Еще лампы T8 см. стр. 89.

## Серия Ecola Light: светодиодные лампы GX53

**GX53 LED, матовая лампа**  
27x75mm

**3.0Вт**

4200K T5MV30ELC

**4.2Вт**

2800K T5MW42ELC  
4200K T5MV42ELC  
6400K T5MD42ELC

**GX53**

Экономичная ч/б упаковка по 10 шт.

**6.0Вт**

2800K T5DW60ELC  
4200K T5DV60ELC  
6400K T5DD60ELC

**6.0Вт**

2800K T5MW60ELC  
4200K T5MV60ELC  
6400K T5MD60ELC

**8.0Вт**

2800K T5MW80ELC  
4200K T5MV80ELC  
6400K T5MD80ELC

**8.0Вт**

2800K T5DW80ELC  
4200K T5DV80ELC  
6400K T5DD80ELC

**11.5Вт**

2800K T5PW11ELC  
4200K T5PV11ELC  
6500K T5PD11ELC

Индивидуальная цветная упаковка

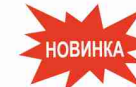

**11.0Вт**

4200K T5DV11ELC

В серии Ecola Light предлагается ассортимент наиболее ходовых стандартных позиций с максимально сниженной конечной ценой.

**GX53 LED, прозрачная лампа**  
27x75mm

**4.2Вт**

2800K T5TW42ELC  
4200K T5TV42ELC

**8.0Вт**

2800K T5TW80ELC  
4200K T5TV80ELC

**GX53**



**6.0Вт**

2800K T5TW60ELC  
4200K T5TV60ELC

Еще светодиодные лампы Ecola GX53 см. стр. 60-61.

Серия Ecola Light: светодиодные лампы-свечи

Серия Ecola Light — ассортимент наиболее ходовых стандартных позиций с максимально сниженной конечной ценой.



Матовая свеча

5.0Вт

100x37mm

2700K C4TW50ELC

4000K C4TV50ELC

6.0Вт

2700K C4TW60ELC

4000K C4TV60ELC

E14

7.0Вт

(композит)

105x37mm

2700K C4TW70ELC

4000K C4TV70ELC

НОВИНКА

Матовая свеча

5.0Вт

100x37mm

2700K C7TW50ELC

4000K C7TV50ELC

6.0Вт

2700K C7TW60ELC

4000K C7TV60ELC

7.0Вт

(композит)

103x37mm

2700K C7TW70ELC

4000K C7TV70ELC

НОВИНКА



E27

Серия Ecola Light: светодиодные рефлекторы R39, R50



Матовый рефлектор R39



E14

4.0Вт

69x39mm

2800K TE4W40ELC

4200K TE4V40ELC

Матовый рефлектор R50



E14

5.0Вт

85x50mm

2800K TA4W50ELC

4200K TA4V50ELC

Матовый рефлектор R50 (композит)

7.0Вт

85x50mm

2800K TA4W70ELC

4200K TA4V70ELC

Экономичная ч/б упаковка по 4 шт.



Серия Ecola Light: светодиодные лампы-шары

Матовый шар G45 E14, композит



E14

77x45mm

4.0Вт

2700K TF4W40ELC

4000K TF4V40ELC

5.0Вт

2700K TF4W50ELC

4000K TF4V50ELC

7.0Вт

2700K TF4W70ELC

4000K TF4V70ELC

Матовый шар G45 E27, композит



E27

75x45mm

4.0Вт

2700K TF7W40ELC

4000K TF7V40ELC

5.0Вт

2700K TF7W50ELC

4000K TF7V50ELC

7.0Вт

2700K TF7W70ELC

4000K TF7V70ELC

Экономичная ч/б упаковка по 4 шт.

Матовый шар Eco A55



E27

7.0Вт

100x55mm

2700K TQ7W70ELY

4000K TQ7V70ELY

Матовый шар Classic A60 Eco



E27

9.2Вт

110x60mm

2700K TK7W92ELY

4000K TK7V92ELY

Матовый шар Classic A60 (композит)



E27

11.5Вт

106x60mm

2700K TK7W11ELC

4000K TK7V11ELC

12.0Вт

110x60mm

2700K TK7W12ELC

4000K TK7V12ELC

6500K TK7D12ELC

Новая цветовая температура!

Экономичная ч/б упаковка по 4 шт.

## Серия Ecola Light: светодиодные лампы MR16 GU5.3 и GU10



### ПРОЗРАЧНАЯ лампа MR16 LED

GU5.3



4.0Вт

46x50mm  
4200K M7TV40ELC

5.0Вт

48x50mm  
2800K M7TW50ELC  
4200K M7TV50ELC

### МАТОВАЯ лампа MR16 LED

GU5.3



4.0Вт

46x50mm  
2800K M7MW40ELC  
4200K M7MV40ELC

5.0Вт

48x50mm  
2800K M7MW50ELC  
4200K M7MV50ELC  
6500K M7MD50ELC

### МАТОВАЯ лампа GU10 LED

GU10



4.0Вт

58x50mm  
2800K TR4W40ELC  
4200K TR4V40ELC

5.0Вт

2800K TR4W50ELC.  
4200K TR4V50ELC.

Экономичная  
ч/б упаковка  
по 4 шт.

7.0Вт

2800K M7MW70ELC  
4200K M7MV70ELC  
6500K M7MD70ELC

Новая  
цветовая  
температура!

Еще лампы MR16  
GU5.3 и GU10  
см. на стр. 62-63.



В серии **Ecola Light** предлагается ассортимент наиболее ходовых стандартных позиций, при этом конечная цена максимально снижена.

Многие лампы этой серии имеют вариант упаковки по 4 и по 10 штук. Для светильников есть вариант упаковки по 2 штуки в коробке.

## Серия Ecola Light: энергосберегающие лампы (КЛЛ)



### Лампа MR16 (КЛЛ)



GU5.3

9.0Вт

82x52mm  
2700K TS2W09ECL

Серия Ecola Light — ассортимент наиболее ходовых стандартных позиций с максимально сниженной ценой.

### Spiral

20.0Вт

125x48mm  
2700K TS7W20ECC



E27

## Серия Ecola Light: прожекторы

### Светодиодные прожекторы:

- ✓ Экономия электроэнергии до 10 раз. Особенно важно для владельцев частных домов. Это не просто уменьшение счета за электричество. Это отсутствие необходимости подвода дополнительных мощностей.
- ✓ Тепловыделение до 10 раз меньше, чем у галогенок.
- ✓ Светодиоды изначально светят в одну сторону. Это как раз то, что нужно для прожекторов. Не возникает потерь света при отражении (т.е. соотношение по мощности с галогеновыми лампами и лампами накаливания даже несколько больше, чем в 10 раз).
- ✓ Срок службы светодиодов до 30 раз больше. Часто прожекторы расположены в труднодоступных местах, на высоте. Большой срок службы — это не только экономия на покупке ламп вместо перегоревших, но и существенное снижение трудозатрат на замену.

10.0Вт

120x95x36mm  
4200K JPQV10ELB



20.0Вт

120x95x36mm  
4200K JPQV20ELB



Серия Ecola Light — ассортимент наиболее ходовых стандартных позиций с максимально сниженной ценой.

Еще прожекторы см.  
на стр. 98.



## Информация для партнеров

По запросам демо-оборудования, каталогов, листовок и сувениров просим обращаться в Отдел развития компании Ecola ([promo@ecola.ru](mailto:promo@ecola.ru) или по тел. +7(495) 981-06-15).



**DEMO46GX5370-K-D**

680x1410x85мм  
козырек: 680x350мм  
**Стенд настенный для светильников GX53 и GX70.**

С набором светильников, карманом для листовок, ДСП.



**DEMO-IP65-K-2018**

913x1560мм  
**Стенд настенный для влагозащищенных светильников GX53 IP65.**  
С набором светильников, карманом для листовок. Электрифицирован. ДСП.



**STANDTESTER**

165x220x90мм  
**Тестер для ламп.**  
10 различных патронов.



**DEMO06E27**

320x160x520мм  
**Светильник демонстрационный Ecola «Дерево»** 6x E27, выключатель.

Если вы примените свою фантазию, а также переходники и разветвители Ecola (в том числе гибкие), то ваше дерево обрстет новыми полезными ветками!



**STANDPREM**

286x742мм  
**Стенд настенный Ecola Premium**  
Наглядно показывает преимущества ламп Ecola Premium. С карманом А4. ДСП. Электрифицирован.



**STANDTABLE**

350x250x250мм  
**Настольный стенд 3 ступеньки**  
Отверстия для 17 ламп (8\*E27, 9\*E14).



**STICKER-AUTO**

**Наклейки для светлых или темных машин.** Можно разместить на любой марке машины, так как комплект состоит из отдельных элементов.

- 1 VOBEC Воблеры двухсторонние
- 2 WY94075 Ручка-подставка для телефона и планшета
- 3 CUP-DECAL Кружка «Чайная» прозрачная
- 4 SCOTCH36 Скотч оранжевый с лого
- 5 SR26083W Линейка
- 6 HM35182-W Ручка мини шариковая оранжевая
- 7 WQ19001C Ручка-эко бумажная шариковая
- 8 HM35114-W Ручка шариковая оранжевая
- 9 WF16008 Ручка Finger share оранжевая
- 10 WQ19055 Ручка деревянная шариковая
- 11 WQ19172 Блокнот с ручкой
- 12 MAGNTERM Магнит с термометром
- 14 CAT2019 Каталог Ecola 2019 формата А5
- 15 WW9011L Набор подарочный (дерево) - ручка, карандаш
- 16 BAG-2018 Пакет-майка Экола 300x500 мм оранжевый
- 17 CATGX53-2019 Каталог Экола GX53 и GX70 встраиваемые и накладные 2019 формат А4
- 18 CATMR16-2018 Каталог Экола MR16 встр. 2018 формат А4



**Листовки по темам (с местом для контактов):**

- Светлые идеи (А4)
- Кукуруза (А4)
- Переходники (лифлет)
- Пржекторы (А4)
- Рефлекторы (А4)
- Светильники IP65 (А4)
- Цветные лампы (А4)
- Светодиодная лента (лифлет)
- GX53 и GX70 (лифлет)
- MR16 (лифлет)
- Ecola Premium (А4)
- T8 и LED панели (А4)
- Золотистые лампы (А4)
- Искристые лампы (А4)

**Читайте наши новости, подписывайтесь, лайкайте:**

- <https://www.instagram.com/ecolarussia/>
- <https://www.facebook.com/ecolarussia/>
- <https://vk.com/ecolarussia>
- <https://www.youtube.com/channel/UCVt9fmd1PITKuCXv4NfFyXQ>



Полезная информация.....	6
<b>ВСТРАИВАЕМЫЕ СВЕТИЛЬНИКИ GX53</b>	
GX53 H4 одноцветные: тонкие и глубокие, гипсовые накладки.....	8
GX53 H4 двухцветные: три круга, «Волна» и «Звезда».....	10
GX53 H4 с блестящей крошкой под стеклом.....	11
GX53 H4 металлические с насечкой «Алмазная грань».....	12
GX53 H4 с узором: «Чеканка», «2 круга» и «6 полос».....	14
GX53 H4 квадратные выпуклые, квадратные плоские, овальные.....	15
GX53 легкие, ультратонкие и глубокие PD.....	16
GX53 поворотные, с рефлектором, для твердой поверхности и мебели.....	17
GX53 H4 со стеклянной оправой.....	18
GX53 H4 со стразами, с мозаикой.....	20
GX53 H4 с подсветкой.....	22
GX53 с хрусталиками.....	27
GX53 с хрусталиками на подвесе.....	28
<b>ВСТРАИВАЕМЫЕ СВЕТИЛЬНИКИ GX70</b> .....	30
<b>ВСТРАИВАЕМЫЕ ВЛАГОЗАЩИЩЕННЫЕ GX53 И MR16</b> .....	31
<b>ВСТРАИВАЕМЫЕ СВЕТИЛЬНИКИ MR16</b>	
MR16 металлические неповоротные.....	32
MR16 металлические поворотные.....	34
MR16 поворотные с блестящей крошкой под стеклом.....	37
MR16 со стеклянной оправой.....	38
MR16 со стразами, с мозаикой.....	40
MR16 с подсветкой оправы.....	42
MR16 с хрусталиками.....	47
MR16 с хрусталиками на подвесе.....	48
<b>СЕРИЯ «СДЕЛАЙ САМ ХРУСТАЛЬНЫЙ СВЕТИЛЬНИК» GX53, MR16, GX70</b> .....	52
<b>НАКЛАДНЫЕ СВЕТИЛЬНИКИ GX53 И GX70</b>	
Накладные GX53 и GX70 (плоские, угловые, на кронштейнах, прямоугольные бра).....	54
Влагозащищенные накладные GX53 IP65.....	56
<b>СВЕТОДИОДНЫЕ ЛАМПЫ</b>	
О лампах Ecola Premium.....	58
Лампы GX53 и GX70.....	60
Лампы MR16 GU5.3 и GU10.....	62
О прозрачных и матовых лампах Ecola.....	64
Прозрачные лампы-свечи (в том числе филаментные).....	66
Матовые лампы-свечи.....	68
Рефлекторы R39, R50, R63, R80.....	69
Прозрачные лампы-шары (в том числе филаментные) G45, A60, A65.....	70
Матовые лампы-шары G45, G50, A50, A55, A60, A65, G95, G120.....	72
Лампы-шары 360°.....	75
Лампы-кукурузы (9.5Вт-27Вт).....	76

Лампы G9, G4.....	78
Лампы T25 (E14) (в том числе с имитацией пламени).....	80
Золотистые лампы Ecola.....	82
Цветные лампы.....	84
Мощные лампы (27Вт-150Вт LED, в том числе LED лампы-руль).....	86
Лампы T8.....	88
<b>СВЕТОДИОДНЫЕ ПАНЕЛИ</b> .....	90
<b>УЛЬТРАТОНКИЕ СВЕТОДИОДНЫЕ СВЕТИЛЬНИКИ (ДАУНЛАЙТЫ)</b> .....	92
<b>ЛИНЕЙНЫЕ СВЕТОДИОДНЫЕ СВЕТИЛЬНИКИ</b> .....	95
<b>ЛИНЕЙНЫЕ СВЕТОДИОДНЫЕ СВЕТИЛЬНИКИ T5</b> .....	96
<b>СВЕТОДИОДНЫЕ ПРОЖЕКТОРЫ И ЛАМПЫ ДЛЯ ПРОЖЕКТОРОВ</b> .....	98
<b>ЭНЕРГОСБЕРЕГАЮЩИЕ (КЛЛ) ЛАМПЫ</b> .....	100
<b>СВЕТОДИОДНАЯ ЛЕНТА 12/24V</b>	
Лента 12V (одноцветная, цветная, RGB), S-гибкая лента 12V.....	103
Лента 24V.....	107
Соединительные элементы, схемы соединений для ленты 12/24V.....	108
Практические советы по установке ленты 12/24V.....	114
Адаптеры и блоки питания для ленты 12/24V.....	118
Диммеры для одноцветной ленты 12/24V.....	120
RGB контроллеры и усилители питания для ленты 12/24V.....	122
<b>СВЕТОДИОДНАЯ ЛЕНТА 220V</b>	
Особенности ленты 220V.....	128
Одноцветная лента 220V, комплектующие и соединительные элементы.....	130
RGB лента 220V, RGB контроллеры и соединительные элементы.....	133
Рекомендации по монтажу светодиодной ленты 220V.....	136
<b>ПЕРЕХОДНИКИ, РАЗВЕТВИТЕЛИ И ПАТРОНЫ</b>	
Переходники и разветвители.....	138
Разветвители для цоколей E27, E40 и E14.....	140
Переходники на цоколи GX53, GX70, разные переходники с одного цоколя на другой.....	142
Гибкие переходники и разветвители, переходники вилка-патрон.....	144
Накладные и подвесные патроны E14, E27.....	146
Керамические патроны E14, E27 и E40, патроны GU5.3, GU10, G4 и G9.....	148
Патроны GX53, GX70 и G13.....	149
<b>СЕРИЯ ECOLA LIGHT</b>	
(серия с максимально сниженной конечной ценой)	
Ecola Light: накладные светильники GX53 IP20, встраиваемые GX53-H6 и MR16.....	150
Ecola Light: накладные светильники GX53 IP65.....	152
Ecola Light: светодиодные лампы T8 и GX53.....	153
Ecola Light: светодиодные лампы, лампы-свечи, рефлекторы.....	154
Ecola Light: светодиодные лампы-шары, MR16 GU5.3, GU10.....	155
Ecola Light: энергосберегающие (КЛЛ) лампы, прожекторы.....	157
<b>ДЕМО-ОБОРУДОВАНИЕ И РЕКЛАМНАЯ ПОДДЕРЖКА ПАРТНЕРОВ</b> .....	158

*Живи светлее!*



[www.ecola.ru](http://www.ecola.ru)