

The image features a dark background with a glowing blue-green LED strip being held by two hands. The strip is curved and emits a bright light, with individual LEDs visible. The hands are positioned as if presenting or examining the strip. In the top left corner, the Feron logo is displayed in white, consisting of a stylized 'F' symbol followed by the word 'Feron' in a bold, sans-serif font.

Feron

СВЕТОДИОДНАЯ ЛЕНТА

СВЕТОДИОДНАЯ ЛЕНТА

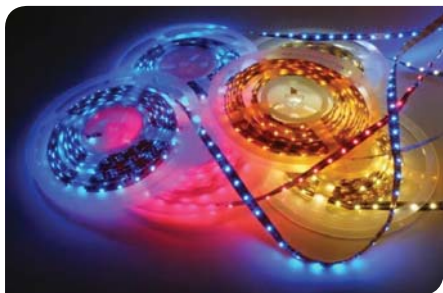

Светодиодная лента открывает неограниченные возможности для фантазии дизайнеров и проектировщиков – лента режется и наращивается, гнется, крепится практически на любой поверхности и позволяет получить все разнообразие цветов и интенсивности освещения.

При этом срок службы светодиодов гарантирует, что такая подсветка переживет любой ремонт и при правильном монтаже качественной ленты не деградирует со временем.



Внутри помещения светодиодная лента используется для подсветки ниш и разноуровневых объектов, потолков, для контурного освещения и создания «парящего» эффекта.

В последнее время набирает популярность размещение ленты на открытых участках в специальном алюминиевом профиле – для подсветки рабочих зон на кухне, в шкафах и гардеробных комнатах, а также в стены и лестницы – для утилитарного освещения. Кроме интерьерного освещения, светодиодная лента часто используется для подсветки рекламных конструкций.



Светодиодная лента все активнее используется на улице – в декоративном оформлении зданий, световых конструкциях.

Ведь светодиоды не теряют своих качеств даже при очень низких или очень высоких температурах. А разнообразные световые эффекты помогают привлечь внимание к магазинам и кафе, к вывескам или просто украсить дома и растения в саду.

Комплектация

только лента



лента в комплекте с аксессуарами



Тип светодиодов

чип SMD3528



Степень защиты

открытая лента



лента в силиконовой оболочке



Электропитание



Цвет свечения

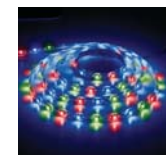
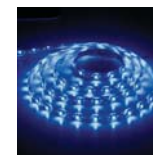
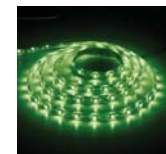
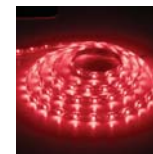

A modern office interior featuring a long, curved, dark-colored desk. The desk is illuminated from below with a warm, yellowish light. In the background, there are large, angular windows that offer a view of a green lawn and a building. The ceiling is dark with recessed lighting strips. The overall design is sleek and contemporary.

Преимущества:

- Не требуется дополнительное приобретение драйвера
- Широкая цветовая палитра
- Различная степень пылевлагозащитности



Готовые решения

Готовые решения

LS603 открытая лента



Артикулы

• 5 метров



27696



27697



27901
демо
упаковка



27902
демо
упаковка

Основные характеристики

- 4,8Вт на 1м
- SMD3528 – 60 LED/m
- Кратность резки 5см
- Белое основание



Готовые решения

лента в силиконовой оболочке **LS604**

Артикулы

• 5 метров



27700



27701

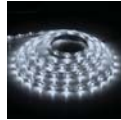

27904
демо
упаковка



27903
демо
упаковка

• 3 метра



27715



27716

• 1 метр



27751



Основные характеристики

- 4,8Вт на 1м
- SMD3528 – 60 LED/м
- Кратность резки 5см
- Белое основание

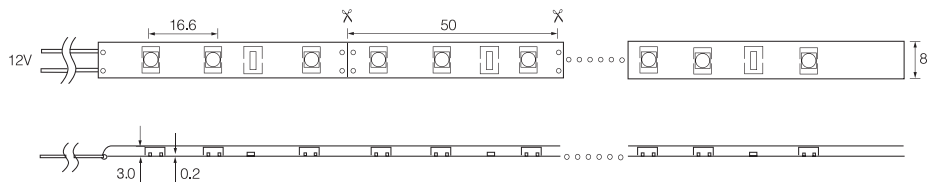

Готовые решения

LS606 открытая лента



Артикулы

• 5 метров



27702



27703

• 3 метра



27717



27718

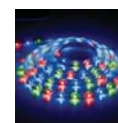

27719

Основные характеристики

- 7,2Вт на 1м
- SMD5050 – 30 LED/m
- Кратность резки 10см
- Белое основание
- Комплект RGB с пультом

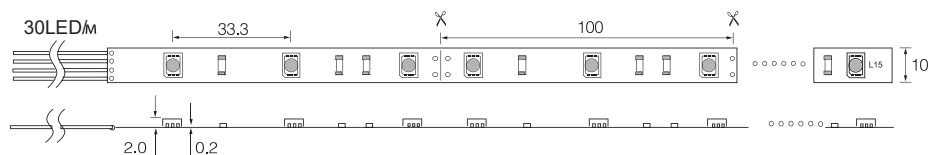

открытая лента **LS606**

Артикулы

• 5 метров



27704



27705

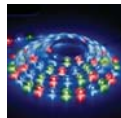

27706



27905
демо
упаковка



27906
демо
упаковка

• 3 метра



27720



27721

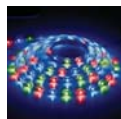

27722



Основные характеристики

- 14,4Вт на 1м
- SMD5050 – 60 LED/m
- Кратность резки 5см
- Белое основание
- Комплект RGB с пультом

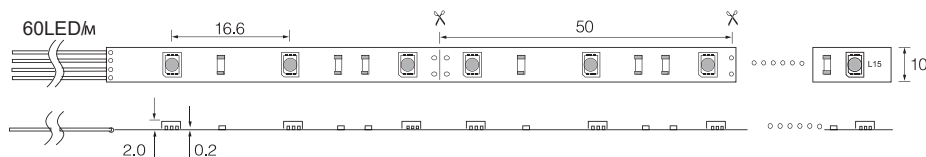

Готовые решения

LS607 лента в силиконовой оболочке



Артикулы

• 5 метров



27707



27708

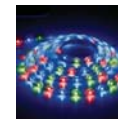

27709

• 3 метра



27723



27724

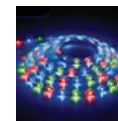

27725

Основные характеристики

- 7,2Вт на 1м
- SMD5050 – 30 LED/м
- Кратность резки 10см
- Белое основание
- Комплект RGB с пультом

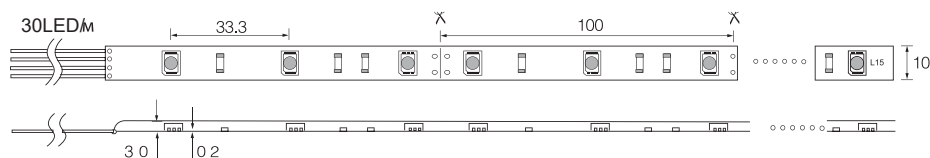

Готовые решения

лента в силиконовой оболочке **LS607**

Артикулы

• 5 метров



27712



27711

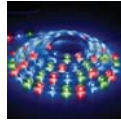

27710



27907
демо
упаковка



27908
демо
упаковка

• 3 метра



27727



27728

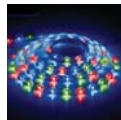

27726



Основные характеристики

- 14,4Вт на 1м
- SMD5050 – 60 LED/m
- Кратность резки 5см
- Белое основание
- Комплект RGB с пультом

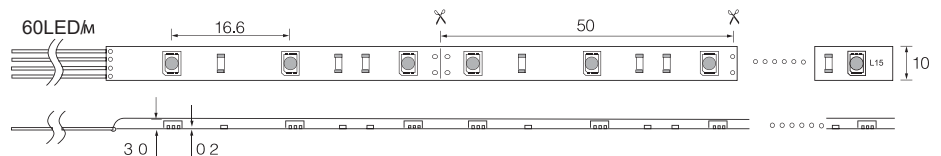

Светодиодная лента 12В



Преимущества:

- Готова для монтажа
- Оборудована коннекторами
- Широкая цветовая палитра
- Различная степень пылевлагозащитности

Светодиодная лента

открытая лента **LS612**

Артикулы

• 5 метров



27729



27730



Основные характеристики

- 9,6Вт на 1м
- SMD3528 – 120 LED/m
- Кратность резки 2,5см
- Белое основание



Светодиодная лента

LS603 открытая лента



Основные характеристики

- 4,8Вт на 1м
- SMD3528 – 60 LED/м
- Кратность резки 5см
- Белое основание

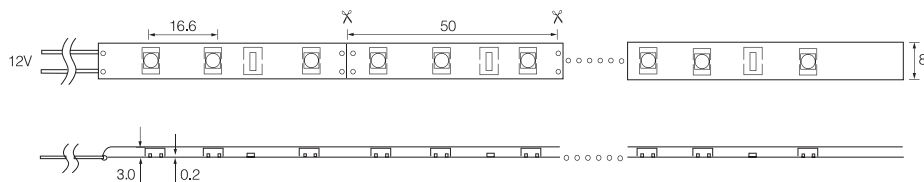

Артикулы

• 5 метров



27603



27597

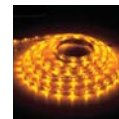

27670

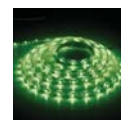

27671

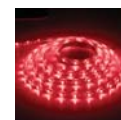

27672



27673

• 1 метр



27744



27745

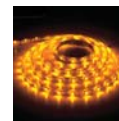

27740

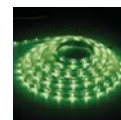

27741



27742

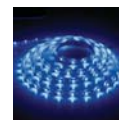

27743

Светодиодная лента

лента в силиконовой оболочке **LS604**

Артикулы

• 5 метров



27638



27640



27639



27674

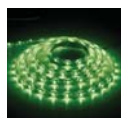

27675



27676



27677

• 1 метр



27752



27753

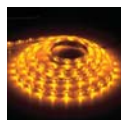

27748

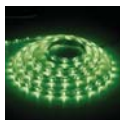

27749



27750



27751



Основные характеристики

- 4,8Вт на 1м
- SMD3528 – 60 LED/m
- Кратность резки 5см
- Белое основание

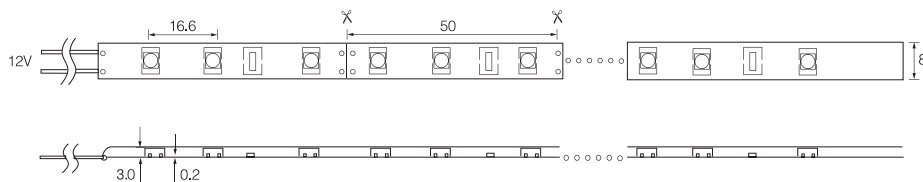

Светодиодная лента

LS606 открытая лента



Артикулы

• 5 метров



27641



27643



27642

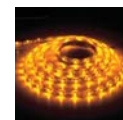

27756

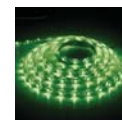

27757



27758

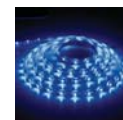

27759

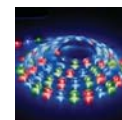

27678

Основные характеристики

- 7,2Вт на 1м
- SMD5050 – 30 LED/м
- Кратность резки 10см
- Белое основание

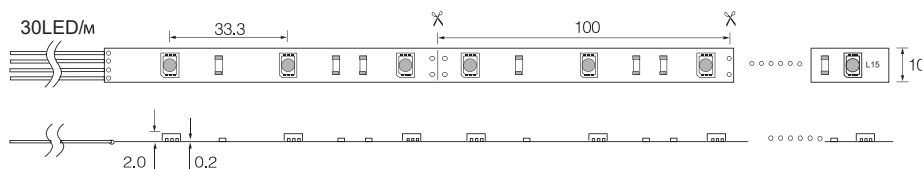

Светодиодная лента

открытая лента **LS606**

Артикулы

• 5 метров



27644



27646

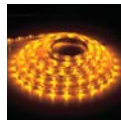

27760

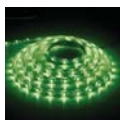

27761



27762

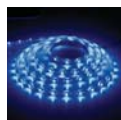

27763



Основные характеристики

- 14,4Вт на 1м
- SMD5050 – 60 LED/м
- Кратность резки 5см
- Белое основание

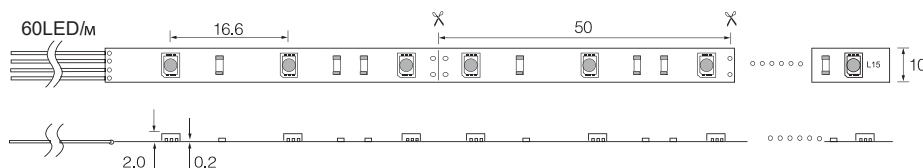

Светодиодная лента

LS607 лента в силиконовой оболочке



Артикулы

• 5 метров



27647



27650



27691

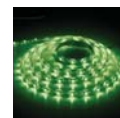

27690



27692

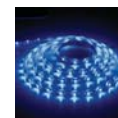

27693

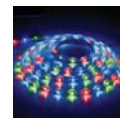

27649

Основные характеристики

- 7,2Вт на 1м
- SMD5050 – 30 LED/m
- Кратность резки 10см
- Белое основание

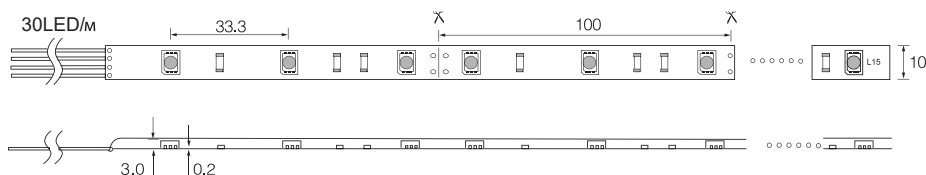

Светодиодная лента

лента в силиконовой оболочке **LS607**

Артикулы

• 5 метров



27652



27654



27764

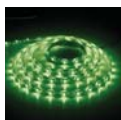

27765



27766



27767



27651



Основные характеристики

- 14,4Вт на 1м
- SMD5050 – 60 LED/м
- Кратность резки 5см
- Белое основание

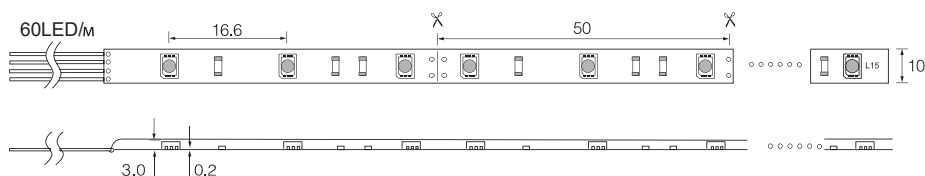

Светодиодная лента

LS613 лента в силиконовой оболочке



Артикулы

- 5 метров



27731



27732

Основные характеристики

- 9,6Вт на 1м
- SMD3528 – 120 LED/m
- Кратность резки 2,5см
- Белое основание

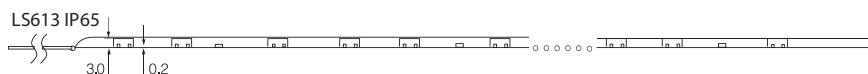

Светодиодная лента

лента в силиконовой оболочке **LS615**

Артикулы

• 5 метров



27733



27734



Основные характеристики

- 19,2Вт на 1м
- SMD3528 – 240 LED/m
- Кратность резки 2,5см
- Белое основание

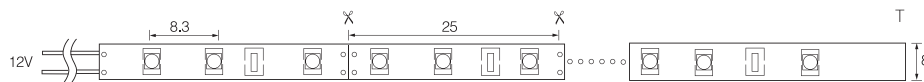

Светодиодная лента 220В

Преимущества:

- Готова для монтажа
- Не требуется драйвер
- Большой метраж: 50м и 100м
- Широкая цветовая палитра
- Высокая степень пылевлагозащитности

Светодиодная лента 220В

лента в силиконовой оболочке **LS704**

Артикулы

• 100 метров



27712



27711



27710



27712



27711



27710



27712*



Комплектация



Сетевой шнур, 2 шт.
(для монохромной ленты)



Соединитель, 2 шт.



Заглушка, 2 шт.



Крепёж, 10 шт.



Основные характеристики

- 4,4Вт на 1м
- SMD3528 – 60 LED/м
- Кратность резки 1м
- Белое основание

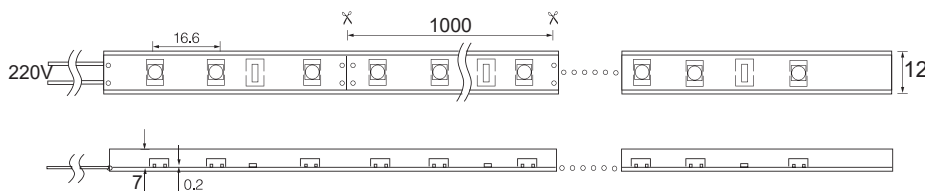

*дополнительно требуется контроллер LD72

Светодиодная лента 220В

LS707 лента в силиконовой оболочке



Основные характеристики

- 7,2Вт на 1м
- SMD5050 – 30 LED/m
- Кратность резки 1м
- Белое основание

220

IP68

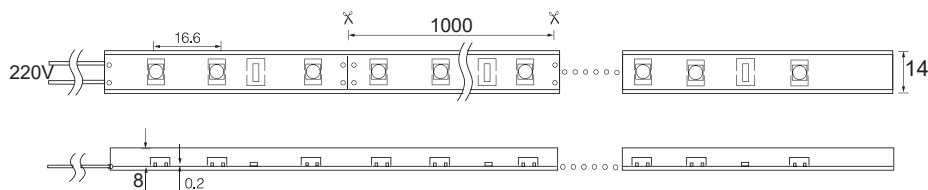

*дополнительно требуется контроллер LD71

Артикулы

- 50 метров



26256



26257

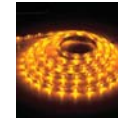

26253

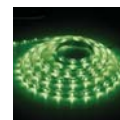

26254



26252



26255

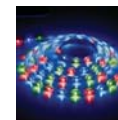

26258*

Комплектация



Сетевой шнур, 1 шт.
(для монохромной ленты)



Соединитель, 1 шт.



Заглушка, 1 шт.



Крепеж, 5 шт.

Светодиодная лента 220В

лента в силиконовой оболочке **LS707**

Артикулы

• 50 метров



26249



26250



26246

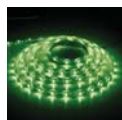

26247



26245



26248

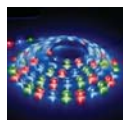

26251*



Комплектация



Сетевой шнур, 1 шт.
(для монохромной ленты)



Соединитель, 1 шт.



Заглушка, 1 шт.



Крепёж, 5 шт.



Основные характеристики

- 14,4Вт на 1м
- SMD5050 – 60 LED/м
- Кратность резки 1м
- Белое основание

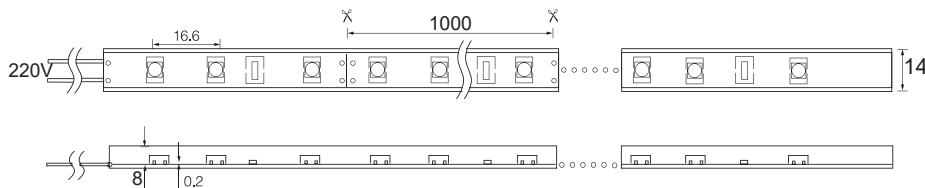

*дополнительно требуется контроллер LD71

- 
- A modern living room interior featuring a fireplace with a fire, a television, and a coffee table. The room is illuminated by recessed LED lighting strips along the walls and ceiling, creating a warm and contemporary atmosphere. The walls are a mix of light and dark tones, and the furniture includes a grey sofa and a wooden coffee table.
- Блоки питания (драйверы)
 - Сетевые шнуры для ленты 220В
 - Контроллеры
 - Аксессуары
 - Алюминиевые профили



Комплектующие для монтажа

Блоки питания

LB015



Трансформатор AC/DC 230V / 12V

Нагрузка	12W
Степень защиты	IP67
Выход. ток	1.0A
Размеры	138x30x22мм
Кол-во штук в ящике	100
Входящее напряжение:	AC 230V
Исходящее напряжение:	DC 12V
Артикул	21503

LB016



Трансформатор AC/DC 230V / 12V

Нагрузка	24W
Степень защиты	IP67
Выход. ток	2.0A
Размеры	138x30x22мм
Кол-во штук в ящике	100
Входящее напряжение:	AC 230V
Исходящее напряжение:	DC 12V
Артикул	21504

LB018



Трансформатор AC/DC 230V / 24V. Шнур 1,2м

Нагрузка	100W
Степень защиты	IP20
Выход. ток	4.17A
Размеры	134x57x31мм
Кол-во штук в ящике	45
Входящее напряжение:	AC 230V
Исходящее напряжение:	DC 12V
Артикул	21041

LB050



Трансформатор AC/DC 230V / 12V

Нагрузка	6W	12W
Степень защиты	IP20	
Размеры	98x40x10,8мм	129x49x10,8мм
Кол-во штук в ящике	200	
Входящее напряжение:	AC 230V	
Исходящее напряжение:	DC 12V	
Артикул	21042	21043

LB051



Трансформатор AC/DC 230V / 12V

Нагрузка	15W	20W	30W
Степень защиты	IP20		
Размеры	158*50*14мм	158*50*14мм	158*55*18мм
Кол-во штук в ящике	10/100		
Входящее напряжение:	AC 230V		
Исходящее напряжение:	DC 12V		
Артикул	21492	21493	21497

DM105



Трансформатор AC/DC 230V / 12V

Нагрузка	6W
Степень защиты	IP20
Длина шнура	1,2м
Кол-во штук в ящике	100
Входящее напряжение:	AC 230V
Исходящее напряжение:	DC 12V
Артикул	23240

Блоки питания

LB003

Трансформатор AC/DC 230V / 12V



Максимальная нагрузка	6W
Степень защиты	IP20
Размеры	46x26x20мм
Кол-во штук в ящике	10/200
Входящее напряжение:	AC 230V
Исходящее напряжение:	DC 12V
Артикул	21480

LB004

Трансформатор AC/DC 230V / 12V



Максимальная нагрузка	30W
Степень защиты	IP67
Размеры	200x30x20мм
Кол-во штук в ящике	50
Входящее напряжение:	AC 230V
Исходящее напряжение:	DC 12V
Артикул	21491

LB005*

Трансформатор AC/DC 230V / 12V



Максимальная нагрузка	30W	60W
Степень защиты	IP20	IP20
Размеры	107x47x30мм	115x60x32мм
Кол-во штук в ящике	75	75
Входящее напряжение:	AC 230V	AC 230V
Исходящее напряжение:	DC 12V	DC 12V
Артикул	21489	21490

LB006

Трансформатор AC/DC 230V / 12V



Максимальная нагрузка	6W
Степень защиты	IP67
Размеры	84x58x33мм
Кол-во штук в ящике	50
Входящее напряжение:	AC 230V
Исходящее напряжение:	DC 12V
Артикул	21479

LB007

Трансформатор AC/DC 230V / 12V



Нагрузка	60W	100W	150W
Степень защиты	IP67		
Размеры	170x52x33мм	210x69x41мм	240x125x55мм
Кол-во штук в ящике	20	20	6
Вх. напряжение:	AC 230V		
Ис. напряжение:	DC 12V		
Артикул	21492	21493	21497

LB009

Трансформатор AC/DC 230V / 12V



Нагрузка	100W	150W	200W	350W	400W
Степень защиты	IP20				
Размеры	150x80x35мм	150x100x5см	202x100x5см		
Кол-во штук в ящике	30			25	
Вх. напряжение:	AC 230V				
Ис. напряжение:	DC 12V				
Артикул	21488	21496	21498	21499	21559

*Сетевой шнур в комплекте

Контроллеры

LD10



Контроллер для LED-лент, RGB DC12V

Вход, напряжение	Максимальная нагрузка	Кол-во штук в ящике	Режимы работы:	Частота передачи	Дальность действия:	Артикул
12/24В	144/288Вт	50	11	433МГц	30м	26225

LD28



DC/DC контроллер 12V RGB инфракрасный

Вход, напряжение	Максимальная нагрузка	Размеры пульта	Размеры контроллера	Кол-во штук в ящике	Режимы работы:	Дальность действия:	Артикул
12В	72Вт	85x52x7мм	63x35x22мм	150	17	4м	26260

LD32



DC/DC контроллер 12V/24V RGB инфракрасный

Вход, напряжение	Максимальная нагрузка	Размеры пульта	Размеры контроллера	Кол-во штук в ящике	Режимы работы:	Дальность действия:	Артикул
12/24В	72Вт/144Вт	85x52x11мм	63x35x22мм	150	9	4м	26260

LD50



Контроллер для LED-лент с коннекторами

Вход, напряжение	Максимальная нагрузка	Длина провода	Размеры контроллера	Кол-во штук в ящике	Режимы работы:	Артикул
12В	144Вт	200мм	35x12x5мм	50/250	8	26263

Контроллеры

LD51

Контроллер для LED-лент, RGB DC12V

Вход. напряжение	Максимальная нагрузка	Длина провода	Размеры контроллера	Кол-во штук в ящике	Режимы работы:	Артикул
12В	144Вт	200мм	35x12x5мм	50/250	19	26263



LD55 / LD56

Контроллер для лент RGB, с сенсорным пультом ДУ

Вход. напряжение	Максимальная нагрузка	Размеры контроллера	Размеры пульта ДУ	Кол-во штук в ящике	Частота передачи	Режимы работы:	Дальность действия:	Артикул
12В/24В	216/432Вт	130x64x24мм	114x56x23	84	433Мгц	14	30	21557 21558



LD71

Контроллер AC/DC 230V для LS707 60 LED/м RGB

Вход. напряжение	Максимальная нагрузка	Размеры контроллера	Размеры пульта ДУ	Кол-во штук в ящике	Режимы работы:	Дальность действия:	Артикул
230V 50 Hz	2,4A/550W	90x50x27мм	85x35x15	30	24	30	26259



LD72

Контроллер AC/DC 230V для LS704 RGB

Вход. напряжение	Максимальная нагрузка	Размеры контроллера	Размеры пульта ДУ	Кол-во штук в ящике	Режимы работы:	Артикул
230V 50 Hz	4A/550W	78x50x24мм	480+480мм	50	11	26268



Аксессуары

LD123/134/137



Крепеж

Наименование	LD123	LD134	LD137
Тип лент	12V	3528SMD 220V	5050SMD 220V
Кол-во штук в ящике	100/5000	10/2000	50/2000
Артикул	26144	23077	23081

LD114/LD117



Соединитель для светодиодных лент 220V

Наименование	LD114	LD117
Тип лент	3528SMD	5050SMD
Кол-во штук в ящике	50/2000	50/2000
Артикул	23075	23079

LD174/LD177



Сетевой шнур с коннектором для светодиодных лент 220V

Наименование	LD174	LD177
Тип чипов	3528SMD	5050SMD
Кол-во штук в ящике	10/500	10/500
Максимальная нагрузка		
Артикул	23074	23078

LD124/LD128



Заглушка для светодиодных лент 220V

Наименование	LD124	LD128
Тип чипов	3528SMD	5050SMD
Кол-во штук в ящике	100/5000	100/5000
Артикул	23076	23080

LD102/106/182



Соединитель "лента к ленте" для 12V

Наименование	LD102	LD106	LD182
Тип лент	5050SMD	5050SMD RGB	3528SMD
Кол-во штук в ящике	50/2000	50/2000	50/2000
Артикул	23069	23070	23068

Аксессуары

Соединительный провод для светодиодной ленты

Нагрузка	30W
Степень защиты	IP20
Размеры	200мм
Кол-во штук в ящике	50/1000
Артикул	23063



DM111

Соединительный провод для светодиодной ленты

Нагрузка	30W
Степень защиты	IP65
Размеры	200мм
Кол-во штук в ящике	50/1000
Артикул	23064



DM112

Соединительный провод для светодиодной ленты

Нагрузка	30W
Степень защиты	IP20
Размеры	220мм
Кол-во штук в упаковке	100/2500
Артикул	23085



DM113

Усилитель для ленты RGB 12В

Наименование	LD52
Длина	20 см
Кол-во штук в ящике	50/1000
Артикул	26264



LD52

Соединитель с разъемом для светодиодной ленты, 0,2м

Наименование	LD103	LD107	LD183
Тип лент	5050SMD	5050SMD RGB	3528SMD
Кол-во штук в ящике	50/500	50/1000	50/500
Артикул	23072	23073	23071

LD103/107/183



Соединитель с разъемом для светодиодной ленты, 0,2м

Наименование	LD101	LD105	LD181
Тип лент	5050SMD	5050SMD RGB	3528SMD
Кол-во штук в ящике	50/800	50/1000	50/1000
Артикул	23066	23067	23065

LD101/105/181



Комплектующие

Аксессуары

LD184/185



Комплект L коннекторов
с соединителем для светодиодной ленты

Наименование	LD184	LD185
Размеры	3528/8мм	5050/10мм
Кол-во штук в комплекте	10	10
Артикул	23131	23132

LD189



Комплект T коннекторов
с соединителем для светодиодной ленты RGB

Наименование	LD189
Размеры	5050/10мм
Кол-во штук в комплекте	10
Артикул	23136

LD186



Комплект L коннекторов
с соединителем для светодиодной ленты RGB

Наименование	LD186
Размеры	5050/10мм
Кол-во штук в комплекте	10
Артикул	23133

LD190/191



Комплект X коннекторов
с соединителем для светодиодной ленты

Наименование	LD190	LD191
Размеры	3528/8мм	5050/10мм
Кол-во штук в комплекте	10	10
Артикул	23137	23138

LD187/188



Комплект T коннекторов
с соединителем для светодиодной ленты

Наименование	LD187	LD188
Размеры	3528/8мм	5050/10мм
Кол-во штук в комплекте	10	10
Артикул	23134	23135

LD192



Комплект X коннекторов
с соединителем для светодиодной ленты RGB

Наименование	LD192
Размеры	5050/10мм
Кол-во штук в комплекте	10
Артикул	23139

Алюминиевый профиль

Материал	алюминий анодированный
Длина	2м
Комплектация	2 заглушки, 4 крепежа, матовый экран*
Артикул	10277

Профиль "накладной",
широкий
цвет корпуса: серебро

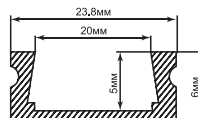

CAB263

Материал	алюминий анодированный
Длина	2м
Комплектация	2 заглушки, 4 крепежа, матовый экран*
Артикул	10270

Профиль "угловой с фаской"
цвет корпуса: серебро

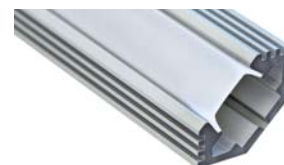
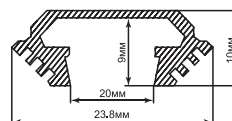

CAB272

Материал	алюминий анодированный
Длина	2м
Комплектация	2 заглушки, 4 крепежа, матовый экран*
Артикул	10278

Профиль "3-хполосный
накладной"
цвет корпуса: серебро

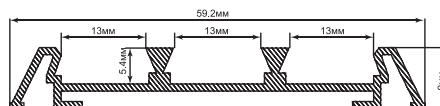

CAB273

Материал	алюминий анодированный
Длина	2м
Комплектация	2 заглушки, 4 крепежа, матовый экран*
Артикул	10279

Профиль "3-хполосный
встраиваемый"
цвет корпуса: серебро

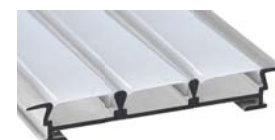
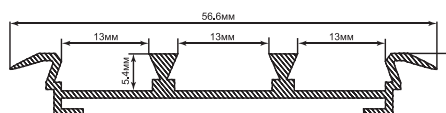

CAB274

*Дополнительная опция для алюминиевых профилей: прозрачный экран LD171

Комплекующие

Алюминиевый профиль

CAB251

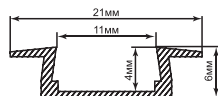
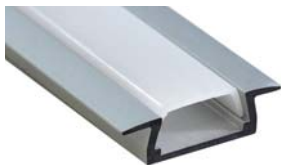

Профиль "встраиваемый"
цвет корпуса: серебро

Материал	алюминий анодированный
Длина	2м
Комплектация	2 заглушки, матовый экран*
Артикул	10265

CAB252

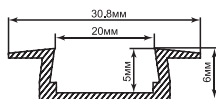
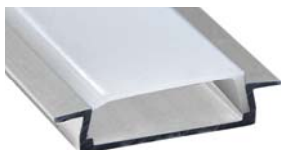

Профиль "встраиваемый", широкий
цвет корпуса: серебро

Материал	алюминий анодированный
Длина	2м
Комплектация	2 заглушки, 4 крепежа, матовый экран*
Артикул	10293

CAB253

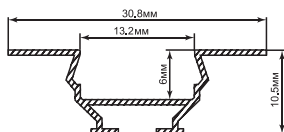
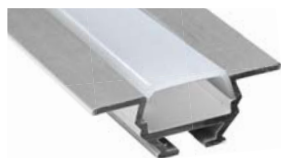

Профиль "под крепеж"
цвет корпуса: серебро

Материал	алюминий анодированный
Длина	2м
Комплектация	2 заглушки, 4 крепежа, матовый экран*
Артикул	10294

CAB261

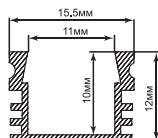
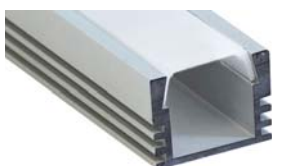

Профиль "накладной", высокий
цвет корпуса: серебро

Материал	алюминий анодированный
Длина	2м
Комплектация	2 заглушки, 4 крепежа, матовый экран*
Артикул	10266

CAB262

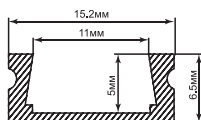
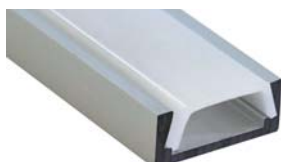

Профиль "накладной", низкий
цвет корпуса: серебро

Материал	алюминий анодированный
Длина	2м
Комплектация	2 заглушки, 4 крепежа, матовый экран*
Артикул	10267

Комплектующие

Алюминиевый профиль

Материал профиля:	алюминий
Материал экрана:	пластик
Длина:	2 метра
Цвет профиля:	серебро
Комплектация:	2 заглушки, 4 металлических крепежа, экран
Артикул	10301

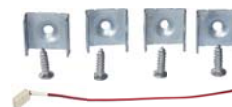
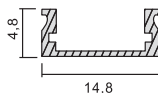

4 крепежа и коннектор в комплекте



CAB282

Материал профиля:	алюминий
Материал экрана:	пластик
Длина:	2 метра
Цвет профиля:	серебро
Комплектация:	2 заглушки, 4 металлических крепежа, экран
Артикул	10302

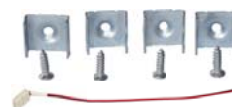
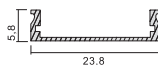

4 крепежа и коннектор в комплекте



CAB283

Материал профиля:	алюминий
Материал экрана:	пластик
Длина:	2 метра
Цвет профиля:	серебро
Комплектация:	2 заглушки, 4 металлических крепежа, экран
Артикул	10303

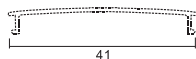

4 крепежа и коннектор в комплекте



CAB284

Комплектующие

Алюминиевый профиль

CAB275



Арт.: 10295

Арт.: 10296

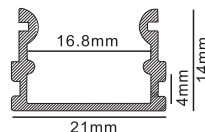

Новые накладные профили для светодиодной ленты CAB 275 выполнены из алюминия и высококачественного пластика. Матовый рассеиватель делает свет мягким и приятным для глаз. Профиль легко укрепляются на любых поверхностях. Очень качественное исполнение и материалы делают этот профиль изящным элементом в интерьере. Длина профиля составляет 2 метра, при этом он легко режется. Профиль комплектуется заглушками и креплениями

Материал профиля:	алюминий
Материал экрана:	пластик
Длина:	2 метра
Цвет профиля:	серебро
Комплектация:	2 заглушки, 4 металлических крепежа, экран

CAB280

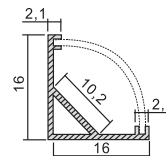

Материал профиля:	алюминий
Материал экрана:	пластик
Длина:	2 метра
Цвет профиля:	серебро
Комплектация:	2 заглушки, 4 металлических крепежа, экран
Артикул	10299

CAB281

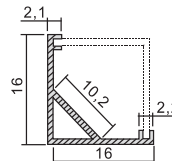

Материал профиля:	алюминий
Материал экрана:	пластик
Длина:	2 метра
Цвет профиля:	серебро
Комплектация:	2 заглушки, 4 металлических крепежа, экран
Артикул	10300

Аксессуары

Экран для профиля

LD170

Наименование	LD170
Тип	матовый для профиля CAB252
Длина	1,98м
Артикул	10275



Заглушка

LD272

Наименование	LD272
Тип	для профиля CAB272
Кол-во штук в комплекте	1
Артикул	10274



Экран для профиля

LD171

Наименование	LD171
Тип	прозрачный для профиля CAB263
Длина	1,98м
Артикул	10276



Заглушка

LD253

Наименование	LD523
Тип	для профиля CAB253
Кол-во штук в комплекте	2
Артикул	10281



Заглушка для профиля

LD251

Наименование	LD521
Тип	для профиля CAB 251
Кол-во штук в комплекте	1
Артикул	10272



Комплектующие

Аксессуары

LD138/141



Крепёж на стену для профиля

Наименование	LD138	LD141
Тип лент	для профиля САВ262	для профиля САВ263
Кол-во штук в ящике	100/5000	10/2000
Артикул	23082	10287

LD261



Заглушка

Наименование	LD261
Тип	для профиля САВ261
Кол-во штук в комплекте	1
Артикул	10273

LD139



Крепёж

Наименование	LD139
Тип лент	для профиля САВ261
Кол-во штук в ящике	100/5000
Артикул	23083

LD262



Заглушка

Наименование	LD262
Тип	для профиля САВ262
Кол-во штук в комплекте	1
Артикул	10271

LD140



Крепёж

Наименование	LD140
Тип лент	для профиля САВ272
Кол-во штук в ящике	100/5000
Артикул	23084

LD263



Заглушка

Наименование	LD263
Тип	для профиля САВ263
Кол-во штук в комплекте	1
Артикул	10282



- Монтаж светодиодной ленты
- Подбор и подключение блоков питания
- Схема подключения ленты RGB
- Особенности и правила подключения контроллеров

Резка и монтаж светодиодной ленты

- Светодиодные ленты **FERON™** режутся кратно следующим значениям

Размер светодиодов	30 LED/м	60 LED/м	120 LED/м	240 LED/м
SMD3528 (LS603, LS604, LS612/613, LS615)	-	5см (3 светодиода)	2,5см (3 светодиода)	2,5см (6 светодиодов)
SMD5050 (LS606, LS607)	10см (3 светодиода)	5см (3 светодиода)	-	-

- Для ленты с питающим напряжением 220В кратность резки 1 метр



Шаг 1.
Разрезать ленту по линии реза.



Шаг 2.
Вставить ленту в соединитель с одной стороны.



Шаг 3.
Вставить ленту в соединитель с другой стороны.



Шаг 4.
Проверить соединение.



Шаг 1.
Разрезать ленту по линии реза.



Шаг 2.
Вставить ленту в разъем соединителя.



Шаг 3.
Проверить соединение.



Шаг 4.
Подключить соединитель к драйверу при помощи клемм или специальных разъемов в зависимости от вида соединителя.

Подбор и подключение блоков питания

Виды блоков питания

Блоки питания различаются по нагрузке (от 6Вт до 400Вт) и по защите от внешней среды - IP20, IP67

Формула подбора драйвера:

$\frac{\text{Мощность 1м ленты (в зависимости от типа ленты)} \times \text{Кол-во метров в подключении} \times \text{Коэффициент запаса (25\%)}}{\text{Мощность драйвера}}$

ВНИМАНИЕ!

Не рекомендуется последовательное подключение отрезков светодиодной ленты, длиной до 10 метров. Рекомендуется подключать ленту параллельно.

Параллельное подключение монохромной светодиодной ленты к БП LB009

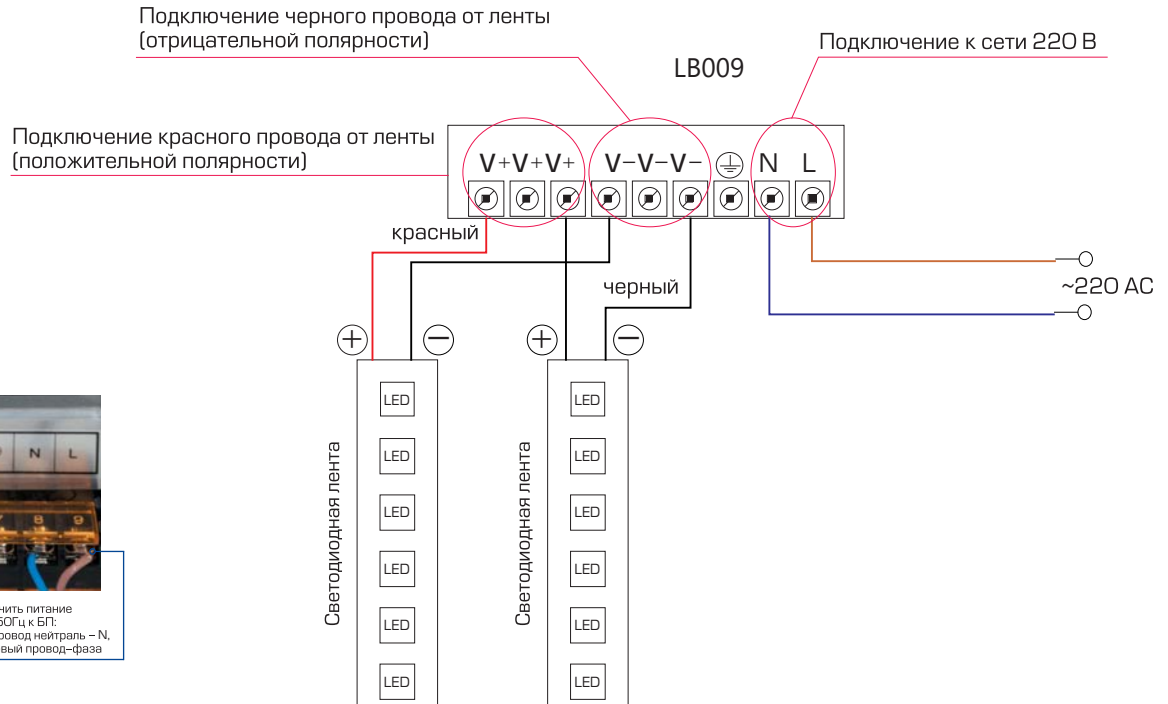

Подбор БП и подключение светодиодной ленты

- Общая схема подключения

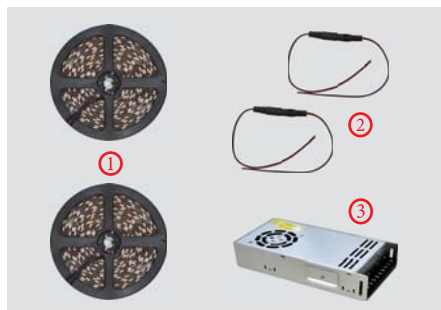
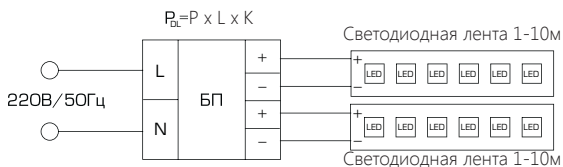
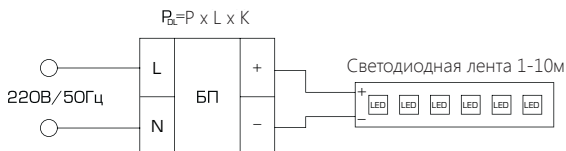

- Светодиодная лента LS603 10м
- 2 шнура DM111
- БП LB009 350Вт



- Подключить провод DM111 к БП, соблюдая полярность.
- Подключить питание 220В/50Гц к БП: синий провод нейтраль N, коричневый провод – фаза L.



Соединить провод DM111 с разъемом от светодиодной ленты



- Соединить провода DM111 с разъемами от лент
- На одну линию нельзя подключать более 10 метров одноцветной ленты

- Альтернативным способом подключения светодиодной ленты является подача питания с двух сторон от одного БП.

В некоторых случаях такой способ подключения позволяет добиться более равномерного свечения ленты за счет снижения потерь на проводах.

При необходимости диммирования монохромной светодиодной ленты, а также для создания световых эффектов, дополнительно можно воспользоваться контроллерами TM FERON для одноцветно светодиодной ленты: LD50 (без пульта ДУ), LD53 (с пультом ДУ).

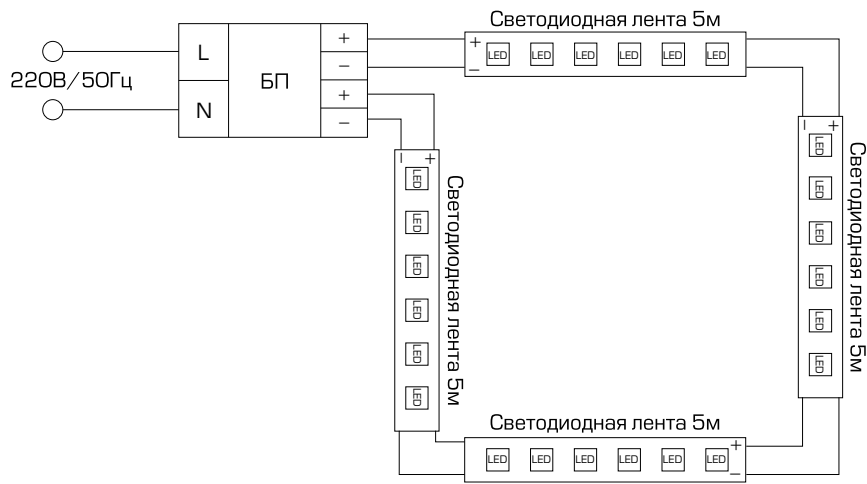

Подключение питания к светодиодной ленте 12В

Подключение светодиодной ленты RGB

- Схема подключения RGB ленты длиной 5 метров



Для подключения можно использовать соединительный провод DM111

ВНИМАНИЕ!

Не рекомендуется последовательное подключение отрезков светодиодной ленты RGB, длиной более 5 метров.



- 1) Подключить провод DM111 к БП, соблюдая полярность
- 2) Подключить питание 220В/50Гц к БП: синий провод нейтраль N, коричневый провод – фаза L.



Вставить разъем от DM111 в коннектор контроллера

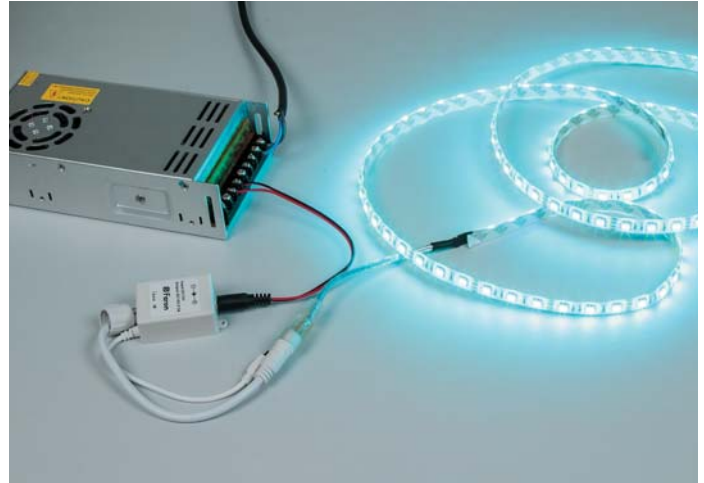

Подключенная лента RGB длиной 5 метров.

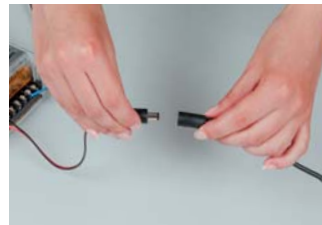

Вставить четырехконтактный коннектор в соответствующий разъем ленты, используя расположения «ключа» – выступа на соединителе контроллера и «ключа» – углубления на соединителе ленты.

Подключение светодиодной ленты RGB

- Ленты RGB длиной более 5м следует подключать с использованием усилителя LD52 через каждые 5м светодиодной ленты.

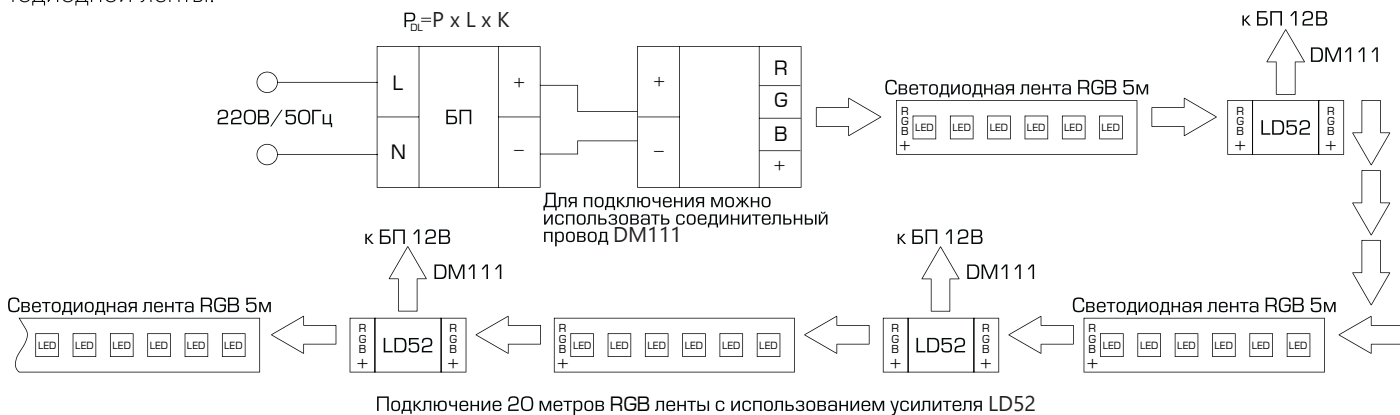

Для подключения RGB ленты длиной 5 метров в одну линию, требуется использования усилителя LD52



Соединить выход уже подключенной светодиодной ленты с соответствующим входом усилителя; выступ на коннекторе ленты должен совпасть с углублением в коннекторе усилителя.

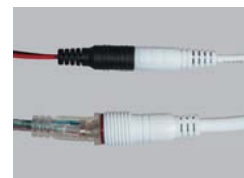

Подключить вход для питания 12В усилителя к БП при помощи соединительного провода DM111



Подключенные 10 метров RGB ленты

Особенности и правила подключения контроллеров

LD51



В каких случаях следует использовать контроллер без ДУ:

- LD51 – компактный контроллер без объемного блока питания. Аккуратный внешний вид позволяет разместить его в прямой видимости, когда пульт не обязателен.

Удобно найти и включить, ничего лишнего – не нужно искать пульт.

Контроллеры FERON™ имеют следующие различия:

- Дальность передачи: ИК – 4м, радио – до 30м
- Функционал – количество режимов
- Максимально допустимая нагрузка
- Допустимое напряжение электропитания: 12В или 12/24В
- Управление: сенсорное или кнопочное
- Входной размер: для RGB – 4-канальный круглый или клеммный

Контроллер необходимо подбирать в соответствии с общей мощностью ленты (мощность Вт/м умножить на общий метраж ленты).

Например, для 15м ленты LS606 60SMD(5050)/м:

$14,4\text{Вт/м} \times 15\text{м} = 216\text{Вт}$

Следовательно, подойдут модели: LD55 и LD56



LD55

LD56



 Feron

