

Dimplex Opti-myst Electric Inset Fire

Models: Atherton ATH20-INT / Flagstaff FLG20-INT



CE The product complies with the European Safety Standards EN60335-2-30 and the European Standard Electromagnetic Compatibility (EMC) EN55014, EN60555-2 and EN60555-3 These cover the essential requirements of EEC Directives 2006/95/EC and 2004/108/EC

08/54114/0 ISSUE 3 OCN 10974

GB	3
RU	13
FR	23
UA	33

Important Safety Advice

CAUTION: FAILURE TO FOLLOW THESE INSTRUCTIONS MAY CAUSE INJURY AND/OR DAMAGE AND MAY INVALIDATE YOUR GUARANTEE

When using electrical appliances, basic precautions should always be followed to reduce the risk of fire, electrical shock and injury to persons, including the following:

- If the appliance is damaged, check with the supplier before installation and operation.
- Do not use outdoors.
- Do not use in the immediate surroundings of a bath, shower or swimming pool.
- Do not locate the appliance immediately below a fixed socket outlet or connection box.

Warning: This heater must not be used for anything other than normal domestic household purposes in the country where it was purchased from a recognised commercial retailer.

This appliance can be used by children aged from 8 years and above and persons with reduced physical, sensory or mental capabilities or lack of experience and knowledge if they have been given supervision or instruction concerning use of the appliance in a safe way and understand the hazards involved. Children shall not play with the appliance. Cleaning and user maintenance shall not be made by Children without supervision.

Children of less than 3 years should be kept away unless continuously supervised. Children aged from 3 years and less than 8 years shall only switch on/off the appliance provided that it has been placed or installed in its intended normal operating position and they have been given supervision or instruction concerning use of the appliance in a safe way and understanding the hazards involved. Children aged from 3 years and less than 8 years shall not plug in, regulate and clean the appliance or perform user maintenance.

Warning: This appliance must be earthed.

The use of an extension lead or multi-plug adaptor is not advised when connecting this product to the mains. Connection through these devices could lead to a risk of overloading, overheating and even fire at the extension lead or adaptor due to inadequate connection quality.

This heater must be used on an ~alternating current supply (~) only and the voltage marked on the heater must correspond to the supply voltage.

Do not use this appliance in series with a thermal control, a program controller, a timer or any other device that switches on the heat automatically, since a fire risk exists when the appliance is accidentally covered or displaced.

DO NOT use the heater on deep pile carpets or the long hair type of rugs, or less than 750mm (30") away from any overhanging surface. Keep combustible materials such as drapes and other furnishings clear from the front, sides and rear of the heater. Do not use heater to dry your laundry.

In the event of a fault unplug the appliance. Unplug the appliance when not required for long periods.

The appliance must be positioned so that the plug is accessible. If the supply cord is damaged it must be replaced by the manufacturer or service agent or a similarly qualified person in order to avoid a hazard. Keep the supply cord away from the front of the appliance.

Caution: Some parts of this product can become very hot and cause burns. Particular attention has to be given where children and vulnerable people are present.

Warning: In order to avoid overheating, do not cover the appliance. Do not place material or garments on the appliance, or obstruct the air circulation around the appliance, for instance by curtains or furniture, as this could cause overheating and a fire risk.

The appliance carries a DO NOT COVER warning

Warning: In order to avoid a hazard due to inadvertent resetting of the thermal cut-out, this appliance must not be supplied through an external switching device, such as a timer, or connected to a circuit that is regularly switched on and off by the utility.

Dimplex Opti-myst Inset Fire

Models: Atherton ATH20-INT / Flagstaff FLG20-INT

Thank you for choosing a Dimplex electric fire

General Information

A sudden change in temperature (for example, moving the unit from frost to a warm room) can cause condensation of moisture inside the device and disrupt its operability when turned on.

The device, after transporting or storing at a negative temperature of outside air, must be kept in a warm room for at least 3 hours, after which it can be put into operation

The fire incorporates a flame effect, which can be used with or without heating, so that the comforting effect may be enjoyed at any time of the year.

A fan heater can provide heating in cold weather. A distance of 1 metre (3 feet) must be maintained between the front of the heater and any surrounding furniture, overhanging curtains or other obstructions.

To reduce heat loss and to prevent any chimney up draft affecting the operation of your inset fire we recommend they the chimney flue is sealed off.

Always ensure that the appliance is sitting on a level surface.

Before connecting the appliance, check that the supply voltage is the same as that stated on the appliance.

Only use filtered water in this appliance.

Once installed, never move this appliance or lay it on its back, without draining the water from sump and water tank. The water tank, sump, sump lid, tank cap and air filters must be cleaned once every 2 weeks, particularly in hard water areas. If you intend not using the appliance for longer than 2 weeks, drain the water from sump and water tank and dry the sump.

Please note: Used in an environment where background noise is very low, it may be possible to hear a sound which is related to the operation of the flame effect. This is normal and should not be a cause for concern.

The sump and the water tank in this product are treated with a biocidal product, Silver Biocide in order to control harmful or unwanted organisms. This conforms with the latest relevant ISO standard. Do not drink the water from the sump or from the water tank(s)

Installation Instructions

This heater must be used on an AC ~ supply only and the voltage marked on the heater must correspond to the supply voltage. Before switching on, please read the safety warnings and operating instructions. Please retain this user's guide for future reference

Before installing this appliance in an existing chimney, we recommend that;

1. You have your chimney cleaned by a competent chimney sweep.
2. You block off the chimney flue.

This procedure is important for the efficient operation of the heating unit and will also reduce heat loss up the chimney.

Ensure that all packing items are removed (read any warning labels carefully). Retain all packing for possible future use e.g. in the event of moving or returning the appliance to your supplier.

Installing the Appliance;



1. Clean the area where the fire will be installed e.g remove ash residue from an existing fireplace.
2. Hold the fire by the sides of surround and gently manoeuvre into position.
3. Plug the fire into a 13amp/240 volt outlet. Ensure that the supply cable is not trapped under the fire such that it might cause it to be damaged.
4. Ensure that the draft excluder (rubber strip) is fitted to the channel on the base of the product.

Connecting the Transducer

1. Gently lift out the fuelbed and carefully set aside. (Fig 3)
2. Remove the water tank by lifting upwards and outwards. (Fig 4)
3. Remove the nozzle by unclipping and lifting upwards and outwards. (Fig 5)
4. The transducer will be inside the sump. Remove from its bag.
5. Place the Transducer unit into the sump and make the connection.
6. Locate the tab on the Transducer unit into the moulded recess in the base of the sump (Fig 6)
7. Ensure that the cable does not obstruct the Transducer disc. To prevent the cable becoming pinched between the nozzle and the sump, place the cable in the slot in the wall of the sump. (Fig 7)

Filling the Water Tank

1. Gently lift out the fuelbed and carefully set aside.
2. Remove the water tank by lifting upwards and outwards.
3. Place the water tank in sink and remove cap, Anti-clockwise to open. (Fig 8)
3. Fill tank with filtered tap water only. This is necessary to prolong the life of the flame and smoke producing unit. The water should be filtered through a conventional domestic water filter unit and the filter should be replaced regularly.
6. Screw the cap back on, do not over tighten.
7. Return the tank to the sump, with the tank cap facing down
8. Gently place the fuelbed back into position.



When the water tank is empty, the flame and smoke effect shuts off, you will hear 2 audible beeps and the digital display will display   |

Operating The Product



WARNING: FAILURE TO FOLLOW THESE OPERATING INSTRUCTIONS MAY RESULT IN INJURY AND/OR DAMAGE.



Manual Controls



The manual controls are located beneath the hinged flap at the top of the product. (Fig 2)



 is the on/standby button. Press it once to turn on the product. Press it again to turn off the product. When turned on a 'beep' will sound and the digital display will show  followed by the current room temperature. The display will then turn off. The fuelbed will light up. Be careful not to look directly into the fuelbed as the LED lights are very bright. It will take a approximately 45 seconds before the flame effect starts.

 is the Mode button.

Press it once and you will be in the HEAT options. The display will show the current setting. Using the  and  buttons you can turn the heat on at the LOW or HIGH setting and turn the heat OFF. You will hear two 'beeps' for LOW heat setting, three 'beeps' for HIGH heat setting and one 'beep' when the heat is turned off.







Press it a second time and you will be in the temperature set mode . The display will show the current room temperature and then the set point temperature. Using the  and  buttons you can adjust the set point temperature up and down. Note: if the set point temperature is below the room temperature the heat function will not operate. The temperature range is from 15-35°C

Press it a third time and you will be in the Fire mode. The display will show  followed by the current fire effect setting. There are six fire settings. Using the  and  buttons you can adjust the height of the flame effect.





Press M	Display	Function	Press + or -		
Once	HEAT	Controls the fan heater	Off	Low	High
Twice		Thermostat	From 15 °C	To 35 °C	
Three times		Flame intensity	From F1 (low)	To F6 (high)	

Remote control











The remote control is supplied with a battery already in place. Simply pull on the clear plastic tab on the back of the remote control to enable the battery.

-  is the on/standby button. Press it once to turn on the product. Press it again to turn off the product. When turned on you will hear on 'beep' and the digital display will show  followed by displaying the current room temperature. The display will then turn off. The main LED lights will activate. Be careful not to look directly into the LED's. These are very bright. Although the main lights operate immediately it will take a further 45 seconds before the flame effect starts.
- Press  once to activate  heat setting. Press it again to activate  heat setting. If you continue to press this button you will cycle through the LOW and HIGH heat settings. You will hear two 'beeps' for LOW heat setting and three 'beeps' for HIGH heat setting.
- Press  once to turn off the heat. You will hear one 'beep'
- Press the  button to display the current room temperature followed by the current set point

temperature

- Press the  and  buttons to adjust your set point temperature. Note: if the set point temperature is below the room temperature, the heat function will not operate. The temperature range is from 15 - 35°C
- Press  to increase the F1 F6 setting.
- Press  to decrease the F1 F6 setting.

Setting the Thermostat

Plug in the product and press  to turn it on. Press the  button twice to enter the temperature set mode --. The current room temperature will be displayed (e.g. r23C) followed by the current set point room temperature (e.g. 26C). Press the  and  buttons to select your set point room temperature. Allow the display to turn off. Press the  button once to enter the Heat option. Press the  and  buttons to select either -- or -- heat output. The heater will turn on when your set point room temperature is higher than the room temperature.

Thermal Safety Cut-out

A thermal safety cut-out is incorporated in the fan heater to prevent damage due to overheating. This can happen if the heat outlet was restricted in any way. If the cut-out operates, unplug the heater from the socket outlet and allow approximately 10 minutes before reconnecting. Before switching the heater back on remove any obstruction that may be restricting the heat outlet, then continue normal operation.

CAUTION: In order to avoid a hazard due to inadvertent resetting of the thermal cutout, this appliance must not be supplied through an external switching device, such as a timer, or connected to a switch that is regularly switched on and off by the utility.

Getting the Desired Flame Effect

1. Using the manual controls or the remote control choose a F1 F6 setting between F1 and F6. F1 being the lowest setting and F6 being the highest setting.
2. Generally the flames appear more realistic when the flame control is turned down.
3. Give the flame generator time to react to changes you may make.
4. The fire will use less water if the flame effect is set to a lower level.
5. Do not tilt or move the fire while there is water in the tank or sump.
6. Make sure that the fire is on a level floor.

Maintenance

General Tips

Only use filtered tap water in this appliance.

Always ensure that the appliance is sitting on a level surface.

If you intend not using the appliance for longer than 2 weeks, remove and empty the sump and water tank.

Once installed, never move this appliance or lay on its back, without draining the water from sump and water tank.

Cleaning

Warning – Always press  to turn off the product and disconnect the product from the power supply before cleaning the fire. Leave the appliance for 10 minutes to allow the product to cool down.

We recommend cleaning the following components once every 2 weeks, particularly in hard water areas:

Water Tank, Sump, Nozzle, Tank cap and seal, Air filter.

For general cleaning use a soft clean duster – never use abrasive cleaners.

To remove any accumulation of dust or fluff, the soft brush attachment of a vacuum cleaner should occasionally be used to clean the outlet grille of the fan heater.

Water Tank

1. Remove water tank, as described earlier, put into sink and empty water.
2. Using the supplied brush gently rub the inside surfaces of the cap paying particular attention to the rubber ring in the outer groove and the center rubber seal.
3. Put a small quantity of washing up liquid into the tank, refit the cap and shake well, rinse out until all traces of washing up liquid are gone.
4. Refill with filtered tap water only, replace the cap, do not over tighten.

Sump

Press  to put the product into standby

Gently lift out the fuelbed and place carefully on the ground.

Remove the water tank by lifting upwards.

Remove the sump lid, this allows the sump to be lifted completely from its location. (Fig 5)

Gently lift up the sump, taking care to keep level so as not to spill any water. Sit the assembly in the sink.

Carefully tilt so that the liquid drains out of the sump.



Put a small amount of washing up liquid into the sump, and using the supplied brush, gently clean all surfaces including the metal disc (Fig 9)

When cleaned, thoroughly rinse the sump with clean water.

Clean the outlet surface of the sump lid with the brush and flush out thoroughly with water.

Reverse the above steps to reassemble.

Air Filter

1. Press  on the remote control or on the product to turn it off
2. Gently lift off the fuelbed and set aside
3. Remove the tank and place in a sink with the cap facing upwards.
4. Gently slide up the air filter (Fig. 10)
5. Gently rinse with water in the sink and dry with fabric towel before returning.
6. Replace the filter making sure that the coarse black filter is in contact with the plastic holder.
7. Replace the tank.
8. Replace the fuelbed.
9. Press  to turn on the product

General Cleaning and Maintenance

The outside can be cleaned by wiping it over with a soft damp cloth and then dried. Do not use abrasive cleaning powders or furniture polish, as this can damage the surface finish.

CAUTION: Assembly, installation and repair of this heater must be carried out by Dimplex or its authorised agent.

CAUTION: We recommend that you arrange for this heater to be checked annually for safety by a qualified electrician.

Additional Information

After Sales Service

Your product is guaranteed for one year from the date of purchase. Within this period, we undertake to repair or exchange this product free of charge (excluding transducer discs & subject to availability) provided it has been installed and operated in accordance with these instructions. Your rights under this guarantee are additional to your statutory rights, which in turn are not affected by this guarantee.

The transducer is a consumable item and may need to be replaced through time, depending on its usage.

The transducer has a 12 month warranty period.

CAUTION: Do not use if the heater's mains power lead is damaged. Such use may cause a hazard. If damaged, the mains power lead must be replaced by the manufacturer or its authorised dealer.

Recycling



For electrical products sold within the European Community - At the end of the electrical products useful life it not be disposed of with household waste. Please recycle where facilities exist. Check with your Local Authority or retailer for recycling advice in your country.

Patent / Patent Application

Products within the Optimyst range are protected by one or more of the following patents and patent applications:

Great Britain GB2460259B, GB2475794B, GB2418014, EP2029941, GB2436212, GB2402206B

United States US8413358, US8136276, US7967690, US8574086

Russia RU2434181

European EP2029941, EP2315976, EP1787063 (A1), EP2388527

China CN101883953A, CN102105746A, CN101057105 (A), CN101438104

Australia AU2009248743A1, AU2007224634

Canada CA2725214, CA2579444, CA2645939

South Africa ZA2008/08702

Mexico MX2008011712

South Korea KR101364191

Japan JP5281417, JP5496291

Brazil BRP10708894

India 4122/KOLNP/2008

New Zealand NZ571900

Важные правила техники безопасности

ВНИМАНИЕ: НЕСОБЛЮЖДЕНИЕ ЭТИХ ИНСТРУКЦИЙ МОЖЕТ ПРИВЕСТИ К ТРАВМЕ И/ИЛИ ПОВРЕЖДЕНИЮ ИМУЩЕСТВА И ПРЕКРАЩЕНИЮ ДЕЙСТВИЯ ГАРАНТИИ

При использовании электрических приборов необходимо соблюдать основные меры предосторожности для снижения риска пожара, поражения электрическим током и травм людей, в том числе:

- Если устройство повреждено, обратитесь к поставщику до установки и эксплуатации.
- Не используйте вне помещений.
- Не используйте рядом с ванной, душем и бассейном.
- Не устанавливайте устройство непосредственно под стационарной розеткой или распределительной коробкой.

Предупреждение: Обогреватель запрещается использовать иным способом, кроме обычного домашнего использования в стране, где он был приобретен у известного коммерческого продавца.

Это устройство могут использовать дети в возрасте не младше 8 лет и люди с ограниченными физическими, сенсорными или умственными способностями, или не обладающими опытом и знаниями, при условии, что за ними есть надзор, либо они проинструктированы, как безопасно пользоваться устройством, и понимают сопутствующие риски. Дети не должны играть с устройством. Дети не должны производить очистку и обслуживание устройства без присмотра.

Дети младше 3 лет не должны подходить к устройству, если только за ними не осуществляется постоянный присмотр. Дети от 3 до 8 лет должны только включать и отключать устройство, если оно установлено в нормальное эксплуатационное положение и если за детьми присматривают или обучили их безопасно пользоваться устройством с пониманием возможных опасностей. Детям в возрасте от 3 до 8 лет запрещается включать в сеть, регулировать и чистить устройство или выполнять его техническое обслуживание.

Предупреждение: Устройство должно быть заземлено.

Не рекомендуется использование удлинителя или розеточного блока для подключения питания к устройству. Подключение через такие устройства может приводить к перегрузке, перегреву и даже возгоранию удлинителя или блока вследствие их низкого качества. Этот обогреватель должен использоваться только от сети переменного тока, а напряжение, указанное на обогревателе, должно соответствовать напряжению в сети электропитания.

Не используйте устройство в последовательном подключении с терморегулятором, программируемым контроллером, таймером или иным устройством, которое автоматически включает обогрев, поскольку существует риск пожара в случае случайного накрытия или перемещения прибора.

НЕ ИСПОЛЬЗУЙТЕ обогреватель на коврах с длинным ворсом и на расстоянии менее 750 мм (30") от нависающих поверхностей. Уберите воспламеняемые материалы, такие как занавески и предметы мебели, от передней, боковых и задней сторон камина. Не используйте обогреватель для сушки белья.

В случае неполадки отключите устройство от электрической сети. Если устройство не используется длительное время, отключите его от электрической сети.

Устройство должно быть установлено так, чтобы обеспечить доступ к вилке. Если шнур питания поврежден, его должен заменить производитель или специалист по ремонту или специалист с подобной квалификацией во избежание несчастных случаев. Следите за тем, чтобы шнур питания не находился перед прибором.

Внимание: Некоторые детали этого устройства могут сильно нагреваться и вызывать ожоги. Особенное внимание требуется там, где присутствуют дети и уязвимые люди.

Предупреждение: Во избежание перегрева не накрывайте устройство. Не кладите вещи или одежду на устройство, не загораживайте циркуляцию воздуха вокруг него, например, шторами или мебелью, это может привести к перегреву и создать риск пожара. На устройстве есть предупреждающая табличка НЕ НАКРЫВАТЬ

Предупреждение: Во избежание опасности самопроизвольного срабатывания теплового выключателя нельзя запитывать это устройство через внешнее переключающее устройство, например, таймер, или подключать к цепи, которая регулярно включается и выключается энергоскомпанией.

Встраиваемый камин Dimplex Opti-myst

Модель: Atherton ATH20-INT / Flagstaff FLG20-INT

Благодарим за то, что выбрали электрический камин Dimplex

Общая информация

При резком изменении температуры (например, если переместить устройство с мороза в теплую комнату) внутри устройства конденсируется влага и нарушает его функционирование при включении.

После транспортировки или хранения устройства, при температурах ниже нуля следует оставить в теплом месте минимум на 3 часа и лишь затем пользоваться им.

В этом устройстве эффект пламени может использоваться с обогревом и без него, поэтому наслаждаться им вы можете в любое время года.

Тепловентилятор обеспечит обогрев в холодную погоду. Между передней поверхностью обогревателя и предметами мебели, занавесками и другими предметами должно быть расстояние не менее 1 м.

Чтобы уменьшить тепловые потери и предотвратить отрицательное влияние вертикальной тяги в трубе на огонь внутри, обеспечьте герметичность вытяжной трубы.

Прибор следует устанавливать только на ровной поверхности.

Перед подключением устройства убедитесь, что напряжение в электросети соответствует указанному на устройстве.

Используйте только фильтрованную воду.

После установки не передвигайте камин и не кладите его на заднюю поверхность, не слив воду из поддона и бака для воды. Бак для воды, поддон, крышку поддона, крышку бака для воды и воздушные фильтры следует очищать раз в 2 недели, особенно в регионах с жесткой водой. Если вы не собираетесь использовать прибор более 2 недель, слейте воду из поддона и бака и просушите поддон.

Пожалуйста, обратите внимание: Если прибор используется в помещении с низким уровнем фонового шума, можно услышать звук, создаваемый эффектом пламени. Это нормально и не должно вызывать беспокойства.

Поддон и бак для воды в этом устройстве обработаны биоцидным продуктом Silver Biocide для борьбы с вредоносными и нежелательными микроорганизмами. Это соответствует новейшим стандартам ISO. Не пейте воду из бака и поддона.

Инструкции по установке

Этот нагреватель должен использоваться только от сети переменного тока, а напряжение, указанное на обогревателе, должно соответствовать напряжению в сети электропитания. Перед включением прибора необходимо ознакомиться с руководством по технике безопасности и инструкциями по эксплуатации. Сохраните это руководство по эксплуатации.

Перед установкой камина в существующую трубу рекомендуется:

1. Обратиться к квалифицированному специалисту для очистки дымовой трубы.
2. Перекрыть дымовую трубу.

Это важно для эффективной работы нагревательного элемента, а также уменьшит тепловые потери через трубу.

Убедитесь, что упаковка полностью снята (внимательно читайте все предупреждающие надписи). Сохраните все элементы упаковки для возможного использования в будущем, например, для перевозки устройства или его возврата продавцу.

Установка устройства;

1. Очистите область, куда будет устанавливаться камин: уберите пепел из существующего камина.
2. Удерживая камин за боковые рукоятки аккуратно поставьте его на место.
3. Подключите камин к розетке в 13 А / 240 В. Убедитесь, что шнур камина не попал под него и не поврежден.
4. Убедитесь, что утеплитель (резиновая лента) вставлен в паз в основании устройства.

Подключение преобразователя

1. Аккуратно извлеките топочную корзину и поставьте ее в сторону. (рис. 3).
2. Снимите бак для воды, подняв его вверх и наружу. (рис. 4).
3. Снимите форсунку, отсоединив фиксаторы и подняв ее вверх и наружу (рис. 5).
4. Преобразователь вы найдете внутри поддона. Выньте его из чехла.
5. Вставьте преобразователь в поддон и подключите его к разъему.
6. Вставьте выступ на преобразователе в углубление в основании поддона (рис. 6).
7. Убедитесь, что кабель не мешает диску преобразователя. Чтобы кабель не зажалось между форсункой и сливной емкостью, поместите его в паз в стенке поддона. (рис. 7).

Заполнение бака водой

1. Аккуратно извлеките топочную корзину и поставьте ее в сторону.
2. Снимите бак для воды, подняв его вверх и наружу.
3. Поставьте бак для воды в раковину и снимите пробку, повернув ее против часовой стрелки. (рис. 8).
4. Заполняйте бак только фильтрованной водой. Это необходимо для увеличения срока службы блока создания эффекта пламени и дыма. Воду следует фильтровать обычным бытовым фильтром для воды. Фильтрующий элемент необходимо регулярно заменять.
5. Закрутите пробку, не перетягивая ее.
6. Установите бак в поддон, пробкой вниз.
7. Аккуратно поставьте топочную корзину на место.



Если бак для воды пуст, эффект пламени и дыма отключается. Вы услышите два звуковых сигнала, а на дисплее отобразится  |

Эксплуатация устройства



ПРЕДУПРЕЖДЕНИЕ: НЕСОБЛЮДЕНИЕ ЭТИХ ИНСТРУКЦИЙ ПО ЭКСПЛУАТАЦИИ МОЖЕТ ПРИВЕСТИ К ТРАВМЕ И/ИЛИ ПОВРЕЖДЕНИЮ ИМУЩЕСТВА



Ручное управление



Кнопки ручного управления расположены под откидной заслонкой в верхней части устройства (рис. 2).

 это кнопка вкл/ожидания. Нажмите на нее однократно, чтобы включить устройство. Нажмите на нее еще раз, чтобы отключить устройство. При включении вы услышите сигнал, а на цифровом дисплее будет отображаться  и затем текущая температура в помещении. Затем дисплей отключится. Включится подсветка топки. Будьте осторожны, не смотрите прямо на топку — светодиодные подсветки очень яркие. Пламя появится примерно через 45 секунд

 Это кнопка «режим».

Нажмите на нее, и вы НЕРАE перейдете к выбору функций. На дисплее будут отображаться текущие настройки. Кнопками  и  можно включить обогрев в режим «слабо» и «сильно» или отключить обогрев. При выборе настройки слабого обогрева вы услышите два звуковых сигнала, три — при выборе сильного обогрева, и один — при отключении обогревателя.





Нажмите на кнопку еще раз, и вы перейдете в режим настройки температуры. . На дисплее будет отображаться текущая температура в помещении, а затем заданная температура. Кнопками  и  можно увеличивать и уменьшать заданную температуру. Примечание: Если заданная температура меньше температуры в помещении, функций обогрева не включится. Диапазон температур составляет 15-35 °C







Нажмите на кнопку еще раз, и вы перейдете в режим настройки огня. На дисплее будет отображаться FI GE и текущий эффект огня. Есть шесть настроек огня. Кнопками  и  можно отрегулировать высоту пламени.

Нажмите M	Дисплей	Функция	Нажмите + или -		
Один раз	HEPE	Управление обогревателем	Выключение	Низкий	Высокий
Два раза		Термостат	От 15 °C	до 35 °C	
Три раза	FI GE	Интенсивность пламени	От F1 (низкая)	до F6 (высокая)	













Дистанционное управление

Пульт ДУ поставляется уже с батарейками внутри. Просто выньте прозрачную пластиковую вставку в задней части пульта, чтобы начать пользоваться им.

-  это кнопка вкл/ожидания. Нажмите на нее однократно, чтобы включить устройство. Нажмите на нее еще раз, чтобы отключить устройство. При включении вы услышите звуковой сигнал, на цифровом дисплее будет отображаться  и текущая температура в помещении. Затем дисплей отключится. Включится основная светодиодная подсветка. Будьте осторожны, не смотрите прямо на светодиоды — они очень яркие. Хотя основная подсветка включается сразу, эффект пламени появляется только через 45 секунд.
- Нажмите  один раз, чтобы включить  настройки обогрева. Нажмите ее еще раз, чтобы включить  - настройки обогрева. Если вы продолжите нажимать эту кнопку, вы будете перемещаться между настройками обогрева «сильно» и «слабо». При выборе настройки "слабо" вы услышите два звуковых сигнала, а при выборе «сильно» — три.

- Нажмите  один раз, чтобы отключить обогрев. Вы услышите один звуковой сигнал.
- Нажмите  кнопку, чтобы на дисплее отобразилась текущая температура в помещении, а затем текущая заданная температура.
- Нажмите  и  кнопки, чтобы изменить выбранную температуру. Примечание: Если заданная температура меньше температуры в помещении, функция обогрева не включится. Диапазон температур составляет 15 - 35 °C.
- Нажмите , чтобы увеличить F1 F6.
- Нажмите , чтобы уменьшить F1 F6.

Настройка термостата

Подключите устройство к сети и нажмите  ,  чтобы включить его. Нажмите  кнопку дважды, чтобы войти в режим настройки температуры. -   -. Будет отображаться текущая температура в помещении (напр., 12,3C), а затем текущая заданная температура (напр., 26C). Нажмите  и  кнопки, чтобы выбрать нужную заданную температуру. Подождите, пока дисплей погаснет. Нажмите  кнопку один раз, чтобы войти в настройки обогрева. Нажмите  и  кнопки, чтобы выбрать  или  - режим обогрева. Обогреватель включится, если заданная температура будет выше текущей.

Выключатель термозащиты

Выключатель термозащиты встроен в обогреватель для предотвращения повреждений из-за перегрева. Перегрев может произойти, если отвод тепла чем-то нарушен. Если срабатывает аварийный выключатель, отключите обогреватель от электросети и подключайте назад не ранее, чем через 10 минут. Перед подключением обогревателя к сети уберите любые предметы, которые могут препятствовать отводу тепла, и продолжайте эксплуатацию как обычно.

ВНИМАНИЕ: Во избежание опасности самопроизвольного срабатывания теплового выключателя нельзя запитывать этот прибор через внешнее переключающее устройство, например таймер, или подключать к цепи, которая регулярно включается и выключается энергокомпанией.

Получение желаемого эффекта пламени

1. С помощью кнопок управления на устройстве или на пульте ДУ выберите F1 F6 настройку от F1 до F6. F1 — самая слабая, F6 — самая сильная.
2. В целом языки пламени получаются наиболее реалистичными, если управление пламенем отключено.
3. Генератору пламени требуется некоторое время, чтобы отреагировать на внесенные изменения.
4. Камин будет использовать меньше воды, если выбран «слабый» эффект пламени.
5. Не наклоняйте и не передвигайте камин, если в баке или поддоне есть вода.
6. Убедитесь, что камин стоит на ровной поверхности.

Техническое обслуживание

Общие рекомендации

Используйте только фильтрованную воду.

Обязательно убедитесь, что устройство стоит на ровной поверхности.

Если вы не собираетесь пользоваться устройством более 2 недель, снимите бак для воды и поддон и слейте воду.

После установки никогда не передвигайте устройство и не кладите его, не слив воду из поддона и бака.

Очистка

Предупреждение: всегда нажимайте  для отключения устройства и отсоединяйте его от электропитания до начала чистки. Дайте устройству остыть 10 минут.

Рекомендуется проводить чистку следующих компонентов каждые 2 недели, особенно в регионах с жесткой водой

бак для воды, поддон, форсунка, пробка и прокладка бака, воздушный фильтр.

Для общей очистки используйте мягкую чистую тряпку. Никогда не используйте абразивные чистящие средства.

Для удаления скоплений пыли или пуха иногда необходимо использовать мягкую щетку для пылесоса, чтобы очистить решетку вытяжки вентилятора нагревателя.

Бак для воды

1. Снимите бак для воды, как описано выше, поместите его в раковину и слейте воду.
2. Входящей в комплект щеткой аккуратно потрите внутренние поверхности крышки, уделяя особое внимание резиновому уплотнительному кольцу в наружном пазе и центральному резиновому уплотнителю.
3. Залейте небольшое количество чистящего средства в бак, закрутите крышку и хорошо потрясите, затем промойте водой, пока вода не станет совершенно чистой.
4. Заполняйте бак для воды только фильтрованной водой. Установите крышку на место, не прилагая чрезмерных усилий.

Поддон

Нажмите , чтобы перевести устройство в режим ожидания.

Аккуратно поднимите топочную корзину и аккуратно опустите ее на пол.

Снимите бак для воды, подняв его вверх.

Снимите крышку поддона, теперь поддон можно полностью вынуть. (рис. 5).

Аккуратно поднимите поддон. Держите его ровно, чтобы не расплескать воду. Поставьте его в раковину.

Аккуратно наклоните, чтобы вода вылилась.



Залейте небольшое количество моющего средства в поддон и входящей в комплект щеткой аккуратно очистите все поверхности, включая металлический диск (рис. 9)

После очистки тщательно промойте поддон большим количеством чистой воды.

Очистите поверхность крышки поддона щеткой и тщательно промойте водой.

Для сборки проделайте все операции в обратном порядке.

Воздушный фильтр

1. Нажмите  на пульте ДУ или на устройстве, чтобы отключить его
2. Аккуратно поднимите топочную корзину и поставьте ее на пол
3. Снимите бак и поставьте его в раковину так, чтобы крышка была направлена вверх.
4. Аккуратно сдвиньте вверх воздушный фильтр (рис. 10)
5. Аккуратно промойте его водой в раковине и высушите полотенцем, затем поставьте назад.
6. Установите фильтр на место. Черный фильтр грубой очистки должен соприкоснуться с пластиковым креплением.
7. Установите на место бак.
8. Установите на место топочную корзину.
9. Нажмите , чтобы включить устройство

Общие правила очистки и обслуживания

Наружную поверхность можно очистить, протерев ее сначала влажной мягкой салфеткой, а затем сухой. Не используйте абразивные чистящие порошки или полироли для мебели — это может повредить покрытие поверхности.

ВНИМАНИЕ: Монтаж, установку и ремонт этого обогревателя должны выполнять специалисты компании Dimplex или ее авторизованные агенты.

ВНИМАНИЕ: Рекомендуется ежегодная проверка этого обогревателя квалифицированным электриком на соответствие нормам безопасности.

Послепродажное обслуживание



Гарантия на ваш продукт действует один год с момента покупки. В течение этого периода мы обязуемся бесплатно отремонтировать или заменить этот продукт (кроме дисков преобразователя и при наличии замены) при условии соблюдения вами настоящих инструкций по установке и эксплуатации. Ваши права согласно настоящей гарантии являются дополнением законных прав. В свою очередь, гарантия никоим образом не ущемляет ваши законные права.

Преобразователь является расходным элементом, и через некоторое время может потребоваться его замена.

На преобразователь распространяется гарантия 12 месяцев.

ВНИМАНИЕ: Эксплуатация запрещена, если поврежден основной провод питания обогревателя. Это может стать причиной несчастного случая. Если провод питания поврежден, его должен заменить производитель или его авторизованный дилер.

Вторичная переработка

Для электрических устройств, продаваемых в ЕС: после завершения эксплуатации  электрические устройства нельзя утилизировать с бытовыми отходами. Пользуйтесь услугами предприятий по вторичной переработке, если есть такая возможность.  Информацию о возможностях вторичной переработки в вашей стране можно получить у местных властей или в предприятии розничной торговли.

Патенты и заявки на получение патентов

Устройства серии Optimyst защищены одним или несколькими патентами либо заявками на получение патентов:

Великобритания GB2460259B, GB2475794B, GB2418014, EP2029941, GB2436212, GB2402206B
США US8413358, US8136276, US7967690, US8574086

Россия RU2434181

Европа EP2029941, EP2315976, EP1787063 (A1), EP2388527

Китай CN101883953A, CN102105746A, CN101057105 (A), CN101438104

Австралия AU2009248743A1, AU2007224634

Канада CA2725214, CA2579444, CA2645939

Южная Африка ZA2008/08702

Мексика MX2008011712

Южная Корея KR101364191

Япония JP5281417, JP5496291

Бразилия BRP10708894

Индия 4122/KOLNP/2008

Новая Зеландия NZ571900

Conseils de sécurité importants

ATTENTION : LE NON-RESPECT DE CES INSTRUCTIONS PEUT CAUSER DES BLESSURES ET / OU DES DOMMAGES ET PEUT INVALIDER VOTRE GARANTIE

Observez toujours des précautions de base en cas d'utilisation d'appareils électriques, afin de réduire le risque d'incendie, de chocs électriques et de blessures personnelles, notamment :

- Si l'appareil est endommagé, vérifiez auprès du fournisseur avant son installation et fonctionnement.
- N'utilisez pas à l'extérieur.
- N'utilisez pas à proximité immédiate d'une baignoire, douche ou piscine.
- Ne placez pas l'appareil immédiatement en dessous d'une prise fixe ou d'un boîtier de raccordement.

Avertissement : Cet appareil de chauffage ne doit pas être utilisé à des fins autres que domestiques normales dans le pays où il a été acheté auprès d'un détaillant reconnu.

Cet appareil peut être utilisé par des enfants âgés d'au moins 8 ans et des personnes ayant des incapacités physiques, sensorielles ou mentales ou manquant d'expérience et de connaissances, pourvu qu'ils bénéficient d'une surveillance ou des instructions sur l'utilisation de l'appareil en toute sécurisée et qu'ils comprennent les risques encourus. Les enfants ne doivent pas jouer avec l'appareil. Son nettoyage et son entretien ne doivent pas être effectués par des enfants laissés sans surveillance.

Les enfants de moins de 3 ans doivent être tenus éloignés, à moins d'être continuellement supervisés. Les enfants âgés de 3 ans et plus et de moins de 8 ans peuvent uniquement allumer / éteindre l'appareil, pourvu qu'il soit placé ou installé dans sa position d'utilisation normale, qu'ils bénéficient d'une surveillance ou d'instructions quant à l'utilisation de l'appareil de façon sécurisée et qu'ils comprennent les risques encourus. Les enfants âgés entre 3 et 8 ans ne doivent pas brancher, régler et nettoyer ou entretenir l'appareil.

Avertissement : Cet appareil doit être mis à la terre.

L'utilisation d'une rallonge ou d'un adaptateur multibroche n'est pas conseillée lors de la connexion de ce produit au secteur. La connexion à travers ces dispositifs pourrait entraîner un risque de surcharge, de surchauffe et même d'incendie au niveau de la rallonge ou de l'adaptateur en raison d'une qualité de connexion inadéquate.

Cet appareil de chauffage doit être utilisé en courant alternatif uniquement (~) et la tension d'alimentation du secteur doit correspondre à la tension indiquée sur l'appareil.

N'utilisez pas cet appareil en série avec une commande thermique, un contrôleur de programme, un minuteur ou tout autre dispositif qui allume le chauffage automatiquement, puisqu'il existe un risque d'incendie lorsque le radiateur est couvert ou déplacé accidentellement.

N'utilisez PAS l'appareil de chauffage sur des tapis à poils épais ou sur des tapis à poils longs, ou à moins de 750 mm de toute surface en surplomb. Tenez les matériaux combustibles, tels que les rideaux et autres tissus d'ameublement, éloignés de l'appareil de chauffage. N'utilisez pas l'appareil de chauffage pour sécher votre linge.

En cas de panne, débranchez l'appareil. Débranchez l'appareil s'il n'est pas utilisé sur de longues périodes.

L'appareil doit être placé de manière à pouvoir accéder à la prise. Si le cordon d'alimentation est endommagé, il doit être remplacé par le fabricant ou l'agent de service, ou par une personne pareillement qualifiée afin d'éviter tout danger. Tenez le cordon d'alimentation éloigné de la façade de l'appareil.

Avertissement : Certaines pièces de cet appareil peuvent devenir très chaudes et causer des brûlures. Il convient d'être particulièrement vigilant lorsque des enfants et personnes vulnérables sont présentes.

Avertissement : Afin d'éviter la surchauffe, ne couvrez pas l'appareil. Ne placez pas d'objets ou de vêtements sur l'appareil, ne gênez pas la circulation de l'air autour de l'appareil, par exemple avec des rideaux ou des meubles. Cela pourrait provoquer une surchauffe, voire un risque d'incendie.

L'appareil porte une étiquette d'avertissement NE PAS COUVRIR.

Avertissement : Pour éviter les risques liés au réarmement accidentel du disjoncteur thermique, cet appareil ne doit pas être alimenté par un dispositif de commutation externe, tel qu'une minuterie, ni branché à un circuit régulièrement mis hors tension et sous tension par la compagnie d'électricité (fil pilote heures pleines/heures creuses).

Foyer électrique Dimplex Opti-myst

Modèles : Atherton ATH20-INT / Flagstaff FLG20-INT

Merci d'avoir choisi un foyer électrique Dimplex.

Informations générales

Un brusque changement de température (par exemple le déplacement de l'appareil d'un endroit exposé au gel à une pièce chauffée) peut provoquer une condensation de l'humidité à l'intérieur de l'appareil et perturber son bon fonctionnement lors de sa mise en marche.

Après avoir été transporté ou remis à l'air libre sous une température négative, l'appareil doit être conservé dans une pièce chauffée pendant au moins 3 heures, après quoi il pourra être mis en service.

Le foyer est composé d'un effet de flamme qui peut être utilisé avec ou sans chauffage, de sorte que la sensation apaisante peut être appréciée tout au long de l'année.

Un générateur d'air chaud peut fournir le chauffage en temps froid. Une distance de 1 mètre doit être maintenue entre l'avant de l'appareil de chauffage et tout meuble environnant, rideaux en surplomb ou autres obstacles.

Pour réduire la perte de chaleur et empêcher tout tirage avant d'affecter le fonctionnement de votre insert, nous recommandons de sceller le conduit de la cheminée.

Assurez-vous toujours que l'appareil est placé sur une surface plane.

Avant de brancher l'appareil, vérifiez que la tension d'alimentation est la même que celle indiquée sur celui-ci.

N'utilisez que de l'eau filtrée dans cet appareil.

Une fois installé, l'appareil ne doit pas être déplacé ni posé à l'envers sans vidanger l'eau du bac et du réservoir. Le réservoir d'eau, le bac, le couvercle du bac, le bouchon du réservoir et les filtres à air doivent être nettoyés toutes les deux semaines, en particulier dans les zones d'eau dure. Si vous prévoyez de ne pas utiliser l'appareil pendant plus de deux semaines, vidangez l'eau du bac et du réservoir et séchez le bac.

Remarque : Utilisé dans un environnement où le bruit de fond est très faible, l'effet de flamme s'accompagne d'un son audible dans un environnement silencieux. C'est normal et cela ne doit pas susciter d'inquiétudes.

Le bac et le réservoir d'eau de cet appareil sont traités avec un produit biocide, Silver Biocide, afin de contrôler les organismes nuisibles ou indésirables. Ce produit est conforme à la dernière norme ISO pertinente. Ne buvez pas l'eau du bac ou du réservoir.

Instructions d'installation

Ce radiateur doit être utilisé sur une alimentation en courant alternatif uniquement et la tension indiquée sur l'appareil de chauffage doit correspondre à la tension d'alimentation. Lisez attentivement les consignes de sécurité et les instructions d'utilisation avant de mettre l'appareil en marche. Veuillez conserver ce guide de l'utilisateur pour référence ultérieure.

Avant d'installer cet appareil sur une cheminée existante, nous vous recommandons de :

1. Faire nettoyer votre cheminée par un ramoneur compétent ;
2. Bloquer le conduit de cheminée.

Cette procédure est importante pour le fonctionnement efficace de l'unité de chauffage et réduira aussi la perte de chaleur par la cheminée.

Assurez-vous que tous les éléments d'emballage sont retirés (lisez attentivement les étiquettes d'avertissement). Conservez tout l'emballage pour une éventuelle utilisation ultérieure, que ce soit pour un déménagement ou un retour au fournisseur.

Installation de l'appareil ;

1. Nettoyez la zone d'installation du foyer, par exemple enlevez les résidus de cendres d'un ancien foyer.
2. Tenez le foyer par les côtés et manœuvrez doucement pour le mettre en place.
3. Branchez le foyer sur une prise de 13 ampères / 240 volts. Assurez-vous que le câble d'alimentation n'est pas coincé sous le foyer pour éviter de l'endommager.
4. Assurez-vous que le coupe-vent (bande de caoutchouc) est monté sur le conduit situé à la base de l'appareil.

Connexion du transducteur

1. Soulevez délicatement le lit de carburant et mettez-le soigneusement de côté. (Fig. 3)
2. Retirez le réservoir d'eau en le soulevant et en le tirant vers l'extérieur. (Fig. 4)
3. Retirez la buse en la détachant et en la soulevant et en tirant vers l'extérieur. (Fig. 5)
4. Le transducteur est à l'intérieur du bac. Retirez-le de son sac.
5. Placez l'unité de transducteur dans le bac et établissez la connexion.
6. Localisez la languette sur l'unité de transducteur dans la cavité moulée située à la base du bac (Fig. 6)
7. Assurez-vous que le câble n'obstrue pas le disque du transducteur. Pour éviter que le câble ne se coince entre la buse et le carter, placez-le dans la fente de la paroi du carter. (Fig. 7)

Remplissage du réservoir d'eau

1. Soulevez délicatement le lit de carburant et mettez-le soigneusement de côté.
2. Retirez le réservoir d'eau en le soulevant et en le tirant vers l'extérieur.
3. Placez le réservoir d'eau dans l'évier et retirez le bouchon, dans le sens inverse des aiguilles d'une montre pour l'ouvrir. (Fig. 8)
3. Remplissez le réservoir avec de l'eau du robinet filtrée uniquement. Cela est nécessaire pour prolonger la durée de vie de l'appareil générateur de flamme et de fumée. L'eau doit être filtrée avec un filtre à eau domestique conventionnel et le filtre doit être remplacé régulièrement.
6. Revissez le bouchon, ne serrez pas trop.
7. Remettez le réservoir dans le bac, avec le bouchon du réservoir vers le bas.
8. Remettez délicatement le lit de combustible en place.



Lorsque le réservoir d'eau est vide, l'effet de flamme et de fumée s'éteint, vous entendrez 2 bips sonores et l'affichage numérique s'affichera. [00] !

Fonctionnement de l'appareil



AVERTISSEMENT : LE NON-RESPECT DE CES INSTRUCTIONS D'UTILISATION PEUT ENTRAÎNER DES BLESSURES ET / OU DES DOMMAGES.



Commandes manuelles



Les commandes manuelles se trouvent derrière le volet articulé situé en haut de l'appareil. (Fig. 2)



 est sur le bouton de marche/veille. Appuyez dessus une seule fois pour allumer l'appareil. Appuyez dessus à nouveau pour éteindre l'appareil. Lors de la mise en marche, un bip retentit et l'écran numérique s'affiche.  suivi de l'affichage de la température actuelle de la pièce. L'écran s'éteindra ensuite. Le lit de combustible s'allumera. Veillez à ne pas regarder directement dans le lit de combustible en raison de la forte brillance des lumières DEL. Il faudra attendre environ 45 secondes pour que l'effet de flamme ne commence.

 est le bouton Mode.

Appuyez dessus une seule fois pour voir s'afficher les  options. L'écran affichera le réglage actuel. À l'aide des boutons  et  vous pouvez régler la chaleur sur LOW (BAS) ou HIGH (HAUT) et OFF (ÉTEINDRE). Vous entendrez deux bips pour les réglages de chaleur sur LOW (BAS), trois bips pour les réglages de chaleur sur LOW (bas) et un bip lorsque la chaleur est éteinte.





Appuyez dessus une deuxième fois pour passer en mode de réglage de la température. . L'écran affichera la température actuelle de la pièce, puis celle du point de consigne. À l'aide des boutons  et  vous pouvez régler à la hausse ou à la baisse la température du point de consigne. Remarque : si la température du point de consigne est inférieure à celle de la pièce, la fonction de chaleur ne fonctionnera pas. La plage de température est comprise entre 15 et 35 °C.







Appuyez dessus une troisième fois pour passer en mode Fire (Foyer). L'écran affichera  suivi du réglage actuel de l'effet de foyer. Il existe six réglages de foyer. À l'aide des boutons  et  vous pouvez régler la hauteur de l'effet de flamme.

Appuyez sur	la fonction	d'affichage M	Appuyez sur + ou -		
Une fois		Contrôle le ventilateur	Arrêt	Low (Bas)	High (Haut)
Deux fois		Thermostat		De 15 °C	à 35 °C
Trois fois		Intensité de la flamme		De F1 (bas)	à F6 (haut)











Télécommande

La télécommande est fournie avec une pile déjà installée. Tirez tout simplement sur la languette en plastique clair située au dos de la télécommande pour activer la pile.

-  est sur le bouton de marche/veille. Appuyez dessus une seule fois pour allumer l'appareil. Appuyez dessus à nouveau pour éteindre l'appareil. Lors de la mise en marche, un bip retentit et l'écran numérique s'affiche.  suivi de l'affichage de la température de la pièce actuelle. L'écran s'éteindra ensuite. Les principales lumières LED deviendront actives. Veillez à ne pas regarder directement dans les LED en raison de leur forte brillance. Bien que les lumières principales fonctionnent immédiatement, il faudra attendre 45 secondes avant que l'effet de flamme ne commence.
- Appuyez sur  une fois pour activer  le réglage de la chaleur. Appuyez à nouveau dessus pour activer  le réglage de la chaleur. Si vous continuez à appuyer sur ce bouton, vous parcourrez l'ensemble des réglages LOW (BAS) et HIGH (HAUT) de la chaleur. Vous entendrez deux bips pour les réglages de chaleur LOW (BAS) et trois bips pour les réglages de chaleur HIGH (HAUT).

- Appuyez sur  une fois pour éteindre la chaleur. Vous entendrez un bip.
- Appuyez sur les boutons  bouton pour afficher la température actuelle de la pièce suivie de celle du point de consigne.
- Appuyez sur les boutons  et  pour régler la température du point de consigne. Remarque : si la température du point de consigne est inférieure à celle de la pièce, la fonction de chaleur ne fonctionnera pas. La plage de température est comprise entre 15 et 35 °C.
- Appuyez sur  pour augmenter le F1 F6 réglage.
- Appuyez sur  pour diminuer le F1 F6 réglage.

Réglage du thermostat

Branchez l'appareil et appuyez sur  pour le mettre en marche. Appuyez sur le bouton  deux fois pour activer le mode de réglage de la température . La température actuelle de la pièce s'affichera (ex : r23C) suivie de la température actuelle du point de consigne (ex : 26C). Appuyez sur les boutons  et  pour sélectionner la température du point de consigne de la pièce. Attendez que l'affichage s'éteigne. Appuyez sur le bouton  une fois pour activer l'option Heat (Chaleur). Appuyez sur les boutons  et  pour sélectionner  ou  la puissance calorifique. Le chauffage s'allumera lorsque la température du point de consigne de la pièce est plus élevée que celle de la pièce.

Disjoncteur thermique

Un disjoncteur thermique est intégré au ventilateur pour prévenir les risques dus à une surchauffe. En effet, des dommages sont susceptibles de se produire si la sortie de l'insert est obstruée de quelque manière que ce soit. Si le coupe-circuit fonctionne, débranchez le chauffe-eau de la prise de courant et attendez environ 10 minutes avant de le rebrancher. Avant de rallumer l'appareil de chauffage, retirez tout obstacle pouvant restreindre la sortie de chaleur, puis continuez le fonctionnement normal.

AVERTISSEMENT : Pour éviter les risques liés à la réinitialisation accidentelle du disjoncteur thermique, cet appareil ne doit pas être alimenté par un dispositif de commande externe, tel qu'une minuterie, ou branché à un interrupteur régulièrement mis hors et sous tension.

Obtenir l'effet de flamme souhaité

1. Utilisation des commandes manuelles ou de la télécommande pour choisir un F1 F6 réglage compris entre F1 et F6. F1 étant le réglage le plus bas et F6 étant le réglage le plus élevé.
2. Généralement, les flammes apparaissent plus réalistes lorsque le contrôle de la flamme est baissé.
3. Donnez au générateur de flammes le temps de réagir aux changements que vous pourriez faire.
4. Le foyer utilisera moins d'eau si l'effet de flamme est réglé à un niveau inférieur.
5. N'inclinez pas ou ne déplacez pas le foyer tant qu'il y a de l'eau dans le réservoir ou le bac.
6. Veillez à ce que le foyer soit placé sur une surface plane.

Entretien

Conseils généraux

N'utilisez que de l'eau filtrée du robinet dans cet appareil.

Assurez-vous toujours que l'appareil est placé sur une surface plane.

Si vous prévoyez de ne pas utiliser l'appareil pendant plus de deux semaines, vidangez l'eau du bac et du réservoir.

Une fois installé, l'appareil ne doit ni être déplacé ni posé à l'envers sans vidanger l'eau du bac et du réservoir.

Nettoyage

Avertissement : Appuyez toujours sur  pour éteindre l'appareil et débranchez-le de l'alimentation avant de nettoyer le foyer. Laissez l'appareil pendant 10 minutes pour lui permettre de refroidir.

Nous recommandons le nettoyage des éléments suivants une fois toutes les deux semaines, en particulier dans les zones d'eau dure :

Réservoir d'eau, bac, buse, bouchon de réservoir et joint, filtre à air.

Pour un nettoyage général, utilisez un chiffon de dépoussiérage propre. N'utilisez jamais de produits nettoyants abrasifs.

Utilisez la brosse douce d'un aspirateur de temps à autre pour nettoyer la grille du ventilateur et éliminer la poussière et les peluches qui se sont accumulées.

Réservoir d'eau

1. Retirez le réservoir d'eau, comme décrit précédemment, mettez-le dans l'évier et videz l'eau.
2. À l'aide de la brosse fournie, frottez doucement les surfaces intérieures du capuchon en portant une attention particulière à la bague en caoutchouc dans la rainure extérieure et au joint central en caoutchouc.
3. Mettez une petite quantité de liquide de vaisselle dans le réservoir, remettez le bouchon et secouez bien, rincez jusqu'à ce que toute trace de liquide vaisselle soit partie.
4. Remplissez avec de l'eau du robinet filtrée uniquement, remplacez le bouchon et évitez de trop serrer.

Bac

Appuyez sur  pour mettre l'appareil en veille.

Soulevez délicatement le lit de carburant et posez-le soigneusement par terre.

Retirez le réservoir d'eau en le soulevant.

Enlevez le couvercle du bac pour le sortir complètement de son emplacement. (Fig. 5)

Soulevez doucement le bac, en prenant soin de garder le niveau afin de ne pas renverser de l'eau.

Placez l'assemblage dans l'évier.

Inclinez soigneusement pour que le liquide s'écoule du bac.



Mettez une petite quantité de liquide de vaisselle dans le bac et, à l'aide de la brosse fournie, nettoyez délicatement toutes les surfaces, y compris le disque métallique (Fig 9)

Une fois nettoyé, rincez soigneusement le bac avec de l'eau propre.

Nettoyez la surface de sortie du couvercle du bac avec la brosse et rincez abondamment à l'eau.

Inversez les étapes ci-dessus pour réassembler.

Filtre à air

1. Appuyez sur  sur la télécommande ou sur l'appareil pour l'éteindre.
2. Soulevez délicatement le réservoir de carburant et mettez-le de côté.
3. Retirez le réservoir et placez-le dans un évier avec le bouchon vers le haut.
4. Faites glisser doucement le filtre à air vers le haut (Fig. 10)
5. Rincez doucement avec de l'eau dans l'évier et séchez avec une serviette en tissu avant de retourner.
6. Remplacez le filtre en vous assurant que le filtre noir est bien en contact avec le support en plastique.
7. Remplacez le réservoir.
8. Remplacez le lit de carburant.
9. Appuyez sur  pour allumer l'appareil.

Nettoyage et entretien général

L'extérieur peut être nettoyé en l'essuyant avec un chiffon doux et humide, puis en le séchant. N'utilisez pas de poudres abrasives ou de vernis pour meubles car cela pourrait endommager la finition de la surface.

ATTENTION : L'assemblage, l'installation et la réparation de cet appareil doivent être effectuées par Dimplex ou son agent autorisé.

ATTENTION : Nous vous recommandons de faire vérifier cet appareil de chauffage chaque année par un électricien qualifié afin d'assurer sa sécurité.

Service après vente

Votre produit est garanti un an à compter de la date d'achat. Dans ces délais, nous nous engageons à réparer ou échanger le produit gratuitement (à l'exclusion des disques de transducteur et sous réserve de disponibilité) pourvu que son installation et fonctionnement ont été conformes aux présentes instructions. Vos droits en vertu de la présente garantie sont complémentaires à vos droits statutaires, lesquels ne sont pas affectés par la présente garantie.

Le transducteur est un consommable et peut nécessiter d'être remplacé au fil du temps, en fonction de son utilisation. Le transducteur a une période de garantie de 12 mois.

AVERTISSEMENT : Ne pas utiliser si le câble d'alimentation de l'appareil est endommagé. Une telle utilisation peut provoquer un danger. S'il est endommagé, le cordon d'alimentation doit être remplacé par le fabricant ou son revendeur agréé.

Recyclage

En ce qui concerne les appareils électriques vendus au sein de la Communauté Européenne, ceux-ci ne doivent pas être mis au rebut avec les déchets ménagers lorsqu'ils arrivent en fin de vie. Prière de les recycler dans les centres spécialisés. Contactez les services publics ou le fournisseur de l'appareil pour obtenir des conseils de recyclage pertinents dans votre pays.



Brevet / Demande de brevet

Les produits de la gamme Optimyst sont protégés par un ou plusieurs des brevets et demandes de brevet suivants :

Grande-Bretagne GB2460259B, GB2475794B, GB2418014, EP2029941, GB2436212, GB2402206B
États-Unis US8413358, US8136276, US7967690, US8574086

Russie RU2434181

Europe EP2029941, EP2315976, EP1787063 (A1), EP2388527

Chine CN101883953A, CN102105746A, CN101057105 (A), CN101438104

Australie AU2009248743A1, AU2007224634

Canada CA2725214, CA2579444, CA2645939

Afrique du Sud ZA2008/08702

Mexique MX2008011712

Corée du Sud KR101364191

Japon JP5281417, JP5496291

Brésil BRP10708894

Inde 4122/KOLNP/2008

Nouvelle Zélande NZ571900

Важлива інформація з безпеки

ОБЕРЕЖНО! НЕДОТРИМАННЯ ЦИХ ІНСТРУКЦІЙ МОЖЕ СТАТИ ПРИЧИНОЮ ТРАВМИ ТА МАТЕРІАЛЬНИХ ЗБИТКІВ, А ТАКОЖ ПРИЗВЕСТИ ДО АНУЛЮВАННЯ ГАРАНТІЇ

Щоб зменшити ризик пожежі, ураження електричним струмом і травмування, необхідно під час користування електричними пристроями дотримуватися основних правил безпеки.

- Якщо пристрій пошкоджено, перед його встановленням і використанням проконсультуйтеся з постачальником.
- Не використовуйте пристрій за межами приміщення.
- Не використовуйте пристрій поряд із ванною, душем або басейном.
- Не встановлюйте пристрій безпосередньо під стаціонарною розеткою або з'єднувальною коробкою.

Увага! Цей обігрівач призначений тільки для звичайного побутового використання в країні, де його було придбано в офіційного постачальника.

Пристрій може використовуватися дітьми у віці від 8 років, людьми з обмеженими фізичними, сенсорними чи психічними можливостями, а також людьми без достатнього досвіду та знань за умови, що вони перебувають під наглядом або отримали вказівки стосовно безпечного користування пристроєм і розуміють усі пов'язані ризики. Не дозволяйте дітям гратися з пристроєм. Діти можуть займатися чищенням і технічним обслуговуванням пристрою тільки під наглядом дорослої людини.

Дітям віком до 3 років дозволяється наближатися до пристрою тільки під постійним наглядом дорослої людини. Діти у віці від 3 до 8 років можуть тільки вмикати й вимикати пристрій, розташований або встановлений у нормальному робочому положенні, за умови, що вони перебувають під наглядом або отримали вказівки стосовно безпечного користування пристроєм і розуміють усі пов'язані ризики. Дітям у віці від 3 до 8 років забороняється підключати до розетки, налаштовувати, чистити й обслуговувати пристрій.

Увага! Пристрій має бути заземлений.

Не рекомендується підключати цей пристрій до мережі через кабель-подовжувач або блок розеток. У разі неякісного підключення це може спричинити перевантаження, перегрівання чи навіть загорання на кабелі-подовжувачі чи блоці розеток.

Цей обігрівач слід використовувати тільки з джерелом живлення змінного струму (~), причому напруга в мережі має відповідати значенню, указаному на пристрої.

Не використовуйте цей пристрій із терморегулятором, програмним контролером, таймером або іншим приладом, який автоматично вмикає обігрівання. Якщо хтось ненавмисно накриє чи змістить пристрій, може виникнути пожежа.

Не використовуйте обігрівач на килимовому покритті чи килимі з довгим ворсом, а також на відстані менше 750 мм (30 дюймів) від будь-якої нависаючої поверхні. Займисті матеріали, як-от занавіски, меблі тощо, не повинні знаходитися поряд із передньою, задньою і бічними панелями обігрівача. Не використовуйте обігрівач для сушіння випраної білизни.

У разі несправності від'єднайте пристрій від розетки. Від'єднайте пристрій від розетки, якщо не будете користуватися ним упродовж тривалого часу.

Пристрій треба встановлювати так, щоб розетка залишалася доступною. Щоб не наражати себе на небезпеку, у разі пошкодження кабелю живлення звертайтеся для його заміни до виробника, сервісного центру або спеціаліста аналогічної кваліфікації. Пильнуйте, щоб кабель живлення не проходив перед пристроєм.

Обережно! Деякі частини цього пристрою можуть сильно нагріватися та викликати опіки. Будьте особливо обережні, якщо поряд перебувають діти й люди з обмеженими можливостями.

Увага! Щоб уникнути перегрівання, не накривайте пристрій. Не кладіть на пристрій тканину й одяг, не загороджуйте його шторами, меблями тощо, оскільки це створює перешкоди для циркуляції повітря й може спричинити перегрівання та пожежу.

На пристрій нанесено попередження DO NOT COVER (НЕ НАКРИВАТИ).

Увага! Щоб уникнути небезпеки в результаті ненавмисного вимкнення термічного запобіжника, не подавайте живлення на пристрій через зовнішній перемикач (наприклад, таймер) і не підключайте його до контуру, який періодично вмикається і вимикається енергокомпанією.

Вбудований камін Dimplex Opti-myst

Моделі: Atherton ATH20-INT/Flagstaff FLG20-INT

Дякуємо за придбання електрокаміна Dimplex!

Загальна інформація

Різка зміна температури (наприклад, після перенесення пристрою з морозу в тепле приміщення) може спричинити конденсацію вологи всередині пристрою та негативно вплинути на його роботу після ввімкнення.

Перш ніж вмикати пристрій, який транспортувався або зберігався за температури нижче нуля, залиште його в теплому приміщенні принаймні на 3 години

Електрокамін створює заспокійливий ефект полум'я. Його можна використовувати в будь-яку пору року, з обігріванням або без.

Тепловентилятор забезпечує обігрівання в холодну погоду. Відстань між фронтальною частиною обігрівача й оточуючими предметами (меблями, шторами й іншими перешкодами) має становити не менше 1 м (3 фути).

Рекомендується щільно закрити димохід, щоб зменшити втрати тепла й уникнути порушення роботи вбудованого каміна через вплив висхідної тяги.

Встановлюйте пристрій тільки на рівній поверхні.

Перед підключенням пристрою переконайтеся, що напруга в мережі відповідає значенню, вказаному на пристрої.

Використовуйте в пристрої тільки фільтровану воду.

Перемішувати й перевертати встановлений пристрій можна тільки після зливання води з піддона й бака. Бак для води, піддон, кришку піддона, пробку бака і повітряні фільтри необхідно чистити раз на 2 тижні, особливо в регіонах із жорсткою водою. Якщо пристрій не буде використовуватися більше 2 тижнів, злийте воду з піддона й бака та просушіть піддон.

Примітка. Якщо пристрій використовується в приміщенні з дуже низьким рівнем фонового шуму, то буде чути звук, що створюється ефектом полум'я. Це нормальне явище, через яке не потрібно непокоїтися.

Піддон і бак для води оброблено біоцидною речовиною Silver Biocide, яка знищує шкідливі й небажані живі організми. Це відповідає вимогам застосовного стандарту ISO в актуальній редакції. Не пийте воду з піддона й бака.

Цей обігрівач слід використовувати тільки з джерелом живлення змінного струму, причому напруга в мережі має відповідати значенню, указаному на пристрої. Перед увімкненням пристрою прочитайте правила техніки безпеки та інструкції з експлуатації. Зберігайте цей посібник для використання в майбутньому.

Перед установленням цього пристрою в наявному димоході рекомендується виконати такі дії.

1. Зверніться до кваліфікованого сажотруса, щоб він почистив димохід.
2. Закрийте заслінку димоходу.

Це необхідно для ефективної роботи обігрівача та зменшення втрат тепла через димохід.

Повністю зніміть упаковку (перед цим уважно прочитайте нанесені на неї попередження). Не викидайте упаковку — вона знадобиться вам під час переїзду в інше житло чи для повернення пристрою продавцю.

Встановлення пристрою

1. Приберіть місце встановлення електрокаміна (наприклад, почистіть наявний камін від попелу).
2. Тримаючи електрокамін з обох боків, обережно встановіть його в потрібному місці.
3. Вставте штекер у розетку 13 A/240 В. Пильнуйте, щоб кабель живлення не було затиснуто під електрокаміном. Це може призвести до його пошкодження.
4. Переконайтеся, що ущільнювач (гумова стрічка) прикріплено до каналу на основі виробу.

Підключення перетворювача

1. Обережно витягніть паливний кошик і відставте його вбік. (Мал. 3)
2. Підніміть бак для води й витягніть його. (Мал. 4)
3. Відстібніть форсунку, підніміть її й витягніть із пристрою. (Мал. 5)
4. Перетворювач встановлюється в піддоні. Витягніть його з пакета.
5. Вставте перетворювач у піддон і приєднайте.
6. Вставте фіксатор перетворювача у формоване заглиблення в основі піддона (мал. 6).
7. Переконайтеся, що кабель не блокує диск перетворювача. Щоб кабель не потрапив між форсункою та піддоном, вставте його в паз на стінці піддона. (Мал. 7)

Наливання води в бак

1. Обережно витягніть паливний кошик і відставте його вбік.
2. Підніміть бак для води й витягніть його.
3. Поставте бак у раковину та відкрутіть кришку, обертаючи її проти годинникової стрілки. (Мал. 8)
4. Наливайте в бак тільки фільтровану водопровідну воду. Це збільшить термін служби блока створення ефекту полум'я та диму. Використовуйте для фільтрації звичайний побутовий фільтр для води. Регулярно замінюйте фільтр.
5. Накрутіть кришку, не перетягуючи її.
6. Вставте бак у піддон кришкою вниз.
7. Обережно встановіть паливний кошик.



Коли в баку закінчиться вода, ефект полум'я та диму вимкнеться, пролунають 2 звукові сигнали, а на цифровому дисплеї відобразиться [d] |

Керування пристроєм



УВАГА! НЕДОТРИМАННЯ ЦИХ ІНСТРУКЦІЙ З ЕКСПЛУАТАЦІЇ МОЖЕ СТАТИ ПРИЧИНОЮ ТРАВМИ ТА МАТЕРІАЛЬНИХ ЗБИТКІВ.



Елементи керування



Елементи керування розташовані під відкидною кришкою зверху на пристрої. (Мал. 2)

 — це кнопка увімкнення/режиму очікування. Натисніть її, щоб увімкнути пристрій. Натисніть ще раз, щоб вимкнути пристрій. Під час увімкнення лунає звуковий сигнал, а на цифровому дисплеї відображається  і поточна температура в приміщенні. Потім дисплей вимикається. Вмикається освітлення паливного кошика. Не дивіться прямо на паливний кошик, бо світлодіодні лампи дуже яскраві. Ефект полум'я увімкнеться приблизно через 45 секунд.

 — це кнопка вибору режиму.

Натисніть її один раз, щоб увімкнути режим HEAT (обігрівання). На дисплеї відобразиться поточне налаштування. За допомогою кнопок  і  виберіть слабе (LOW) або сильне (HIGH) обігрівання чи вимкніть цю функцію (OFF). Якщо вибрати значення LOW, пролунають два звукові сигнали, а якщо значення HIGH — три сигнали. У разі вимкнення функції обігрівання лунає один сигнал.





Натисніть кнопку другий раз, щоб увімкнути режим налаштування температури . На дисплеї відобразиться поточна температура в приміщенні, а потім задана температура. За допомогою кнопок  і  можна налаштувати задану температуру. Зауважте: якщо задана температура нижча, ніж температура у приміщенні, функція обігрівання не вмикається. Доступний діапазон температур: 15-35 °C.







Натисніть кнопку третій раз, щоб увімкнути режим налаштування ефекту полум'я. На дисплеї відобразиться  і поточне налаштування ефекту полум'я. Передбачено шість рівнів ефекту полум'я. За допомогою кнопок  і  ви можете вибрати висоту полум'я.

Кнопка M	Дисплей	Функція	Кнопка + або -
Один раз	HEAT	Потужність обігрівання	Off (вимкнено) Low (слабе обігрівання) High (сильне обігрівання)
Два рази		Термостат	Від 15 °C До 35 °C
Три рази		Інтенсивність полум'я	Від F1 (низьке полум'я) До F6 (високе полум'я)













Пульт дистанційного керування

Пульт дистанційного керування (ДК) постачається зі вставленою батарейкою. Щоб активувати батарейку, потягніть за прозорий пластмасовий клапан ззаду на пульті ДК.

-  — це кнопка увімкнення/режиму очікування. Натисніть її, щоб увімкнути пристрій. Натисніть ще раз, щоб вимкнути пристрій. Під час увімкнення лунає звуковий сигнал, а на цифровому дисплеї відображається  і поточна температура в приміщенні. Потім дисплей вимикається. Загораються основні світлодіодні лампи. Не дивіться прямо на світлодіодні лампи, тому що вони дуже яскраві. Основні лампи загораються відразу, але ефект полум'я вмикається тільки через 45 секунд.
- Натисніть кнопку  один раз, щоб активувати режим  (слабе обігрівання). Натисніть кнопку ще раз, щоб активувати режим  (сильне обігрівання). Подальше натискання кнопки призводитиме до циклічного перемикавання між режимами LOW (слабе обігрівання) і HIGH (сильне обігрівання). Якщо вибрати значення LOW, пролунають два звукові сигнали, а якщо значення HIGH — три сигнали.

- Натисніть кнопку  для вимкнення функції обігрівання. Пролунає один звуковий сигнал.
- Натисніть кнопку  для відображення поточної температури у приміщенні та заданої температури.
- За допомогою кнопок  і  налаштуйте задану температуру. Зауважте: якщо задана температура нижча, ніж температура у приміщенні, функція обігрівання не вмикається. Доступний діапазон температур: 15-35 °С.
- Натисніть кнопку  для збільшення налаштування F1 F E .
- Натисніть кнопку  для зменшення налаштування F1 F E .

Налаштування термостата

Підключіть пристрій до розетки й натисніть кнопку  для увімкнення. Натисніть кнопку  два рази, щоб увійти в режим налаштування температури -   - . Відобразиться поточна температура в приміщенні (наприклад, 23С), а потім задана температура (наприклад, 26С). За допомогою кнопок  і  виберіть задану температуру. Зачекайте, доки дисплей вимкнеться. Натисніть кнопку  один раз, щоб увійти в режим налаштування обігрівання. За допомогою кнопок  і  виберіть значення -   - або -   - . Обігрівач увімкнеться, якщо задана температура вища, ніж температура в приміщенні.

Термічний запобіжник

Вбудований термічний запобіжник захищає тепловентилятор від пошкодження в результаті перегрівання. Така ситуація може виникнути, якщо відведення тепла якимось чином обмежене. Якщо спрацював запобіжник, від'єднайте обігрівач від розетки і зачекайте приблизно 10 хвилин, перш ніж знову підключати його. Перед увімкненням обігрівача приберіть усі перешкоди для відведення тепла.

ОБЕРЕЖНО! Щоб уникнути небезпеки внаслідок ненавмисного вимкнення термічного запобіжника, не подавайте живлення на пристрій через зовнішній перемикач (наприклад, таймер) і не підключайте його до вимикача, який періодично програмно вмикається і вимикається.

Налаштування бажаного ефекту полум'я

1. За допомогою елементів керування чи пульта ДК виберіть для параметра F1 F E значення від F1 до F6. F1 — найнижче налаштування, F6 — найвище.
2. Зазвичай, ефект виглядає реалістичніше, якщо вибрано низький рівень полум'я.
3. Генератору полум'я потрібен певний час, щоб відреагувати на внесені зміни.
4. Якщо вибрано низький рівень ефекту полум'я, пристрій споживатиме менше води.
5. Не нахилийте і не переміщуйте електрокамін, якщо в баку чи піддоні є вода.
6. Електрокамін слід встановлювати тільки на рівній підлозі.

Догляд та обслуговування

Загальні поради

Використовуйте в пристрої тільки фільтровану водопровідну воду.

Встановлюйте пристрій тільки на рівній поверхні.

Якщо пристрій не буде використовуватися більше 2 тижнів, зніміть піддон і бак та злийте з них воду.

Переміщувати й перевертати встановлений пристрій можна тільки після зливання води з піддона й бака.

Чищення

Увага! Перш ніж починати чищення, обов'язково вимкніть електрокамін за допомогою кнопки  і від'єднайте його від розетки. Зачекайте 10 хвилин, щоб пристрій охолонув.

Указані нижче деталі рекомендується чистити раз на 2 тижні (особливо в регіонах із жорсткою водою):

Бак для води, піддон, форсунка, кришка й ущільнювач бака, повітряний фільтр.

Загальне чищення виконується м'якою чистою ганчіркою; у жодному разі не використовуйте абразивні засоби чищення.

Щоб очистити випускну решітку тепловентилятора від пилу й пуху, використовуйте насадку пилососа у вигляді м'якої щітки.

Бак для води

1. Зніміть бак як описано вище, поставте його в раковину і злийте воду.
2. Щіткою, що постачається з пристроєм, обережно протріть внутрішню поверхню кришки, особливо гумове кільце в зовнішньому пазу та центральний гумовий ущільнювач.
3. Налийте в бак трохи рідини для миття посуду, накрутіть кришку і добре струсніть. Потім ретельно сполосніть водою, щоб видалити всі залишки рідини для миття посуду.
4. Налийте в бак фільтровану водопровідну воду. Накрутіть кришку, не перетягуючи її.

Піддон

Натисніть кнопку  для переключення пристрою в режим очікування.

Обережно витягніть паливний кошик і поставте його на підлогу.

Підніміть бак для води й витягніть його.

Щоб мати змогу повністю витягнути піддон, зніміть з нього кришку. (Мал. 5)

Обережно підніміть піддон; не перехиляйте його, щоб не вилася вода. Поставте деталь у раковину.

Обережно нахиліть піддон і злийте з нього воду.



Налийте в піддон трохи рідини для миття посуду, а потім щіткою, що постачається з пристроєм, обережно почистьте всі поверхні, зокрема металевий диск (мал. 9).

Після чищення добре сполосніть піддон чистою водою.

Щіткою почистьте зовнішню поверхню кришки піддона та ретельно промийте її водою.

Встановіть деталь, виконавши наведені вище інструкції у зворотній послідовності.

Повітряний фільтр

1. Натисніть кнопку  на пульті ДК або на пристрої, щоб вимкнути його.
2. Обережно витягніть паливний кошик і відставте його.
3. Зніміть бак і поставте його в раковину кришкою вгору.
4. Обережно витягніть повітряний фільтр (мал. 10).
5. Обережно промийте фільтр водою в раковині та просушіть рушником.
6. Вставте фільтр таким чином, щоб грубий фільтр чорного кольору торкався до пластмасового кріплення.
7. Вставте бак.
8. Встановіть паливний кошик.
9. Натисніть кнопку  для увімкнення пристрою.

Загальне чищення й догляд

Протріть зовнішні поверхні пристрою вологою м'якою ганчіркою і висушіть їх. Не використовуйте абразивні порошки для чищення та поліролі. Це може призвести до пошкодження поверхні.

ОБЕРЕЖНО! Складати, встановлювати та ремонтувати цей обігрівач дозволяється тільки спеціалістам компанії Dimplex чи офіційного сервісного центру.

ОБЕРЕЖНО! Рекомендується раз на рік викликати кваліфікованого електрика для перевірки обігрівача.

Додаткова інформація

Післяпродажне обслуговування

Гарантія на пристрій діє один рік із моменту покупки. На протязі цього періоду ми зобов'язуємося безкоштовно виконувати ремонт чи заміну пристрою (за наявності; крім дисків перетворювача) за умови, що він був встановлений і використовувався з дотриманням цих інструкцій. Ваші права за цією гарантією доповнюють законні права споживача і жодним чином не обмежують їх.

Перетворювач — це витратний матеріал, який час від часу потребує заміни залежно від інтенсивності використання. Гарантія на перетворювач діє 12 місяців.

ОБЕРЕЖНО! Не використовуйте обігрівач, якщо кабель живлення пошкоджено. Це небезпечно. Для заміни пошкодженого кабелю живлення звертайтеся до виробника чи офіційного дилера.

Утилізація

Після закінчення терміну експлуатації електричні пристрої, придбані в країнах Європейської Спільноти, не можна викидати разом із побутовим сміттям. Здавайте їх для утилізації на відповідні підприємства. Інформацію щодо утилізації можна отримати в органах місцевої влади чи в магазині.



Патенти та заявки на отримання патентів

Вироби Optimyst захищено одним або відразу кількома патентами чи заявками на отримання патентів:

Велика Британія: GB2460259B, GB2475794B, GB2418014, EP2029941, GB2436212, GB2402206B

Сполучені Штати Америки: US8413358, US8136276, US7967690, US8574086

Росія: RU2434181

Європейський Союз: EP2029941, EP2315976, EP1787063 (A1), EP2388527

Китай: CN101883953A, CN102105746A, CN101057105 (A), CN101438104

Австралія: AU2009248743A1, AU2007224634

Канада: CA2725214, CA2579444, CA2645939

Південна Африка: ZA2008/08702

Мексика: MX2008011712

Південна Корея: KR101364191

Японія: JP5281417, JP5496291

Бразилія: BRP10708894

Індія: 4122/KOLNP/2008

Нова Зеландія: NZ571900

Fig. 1a

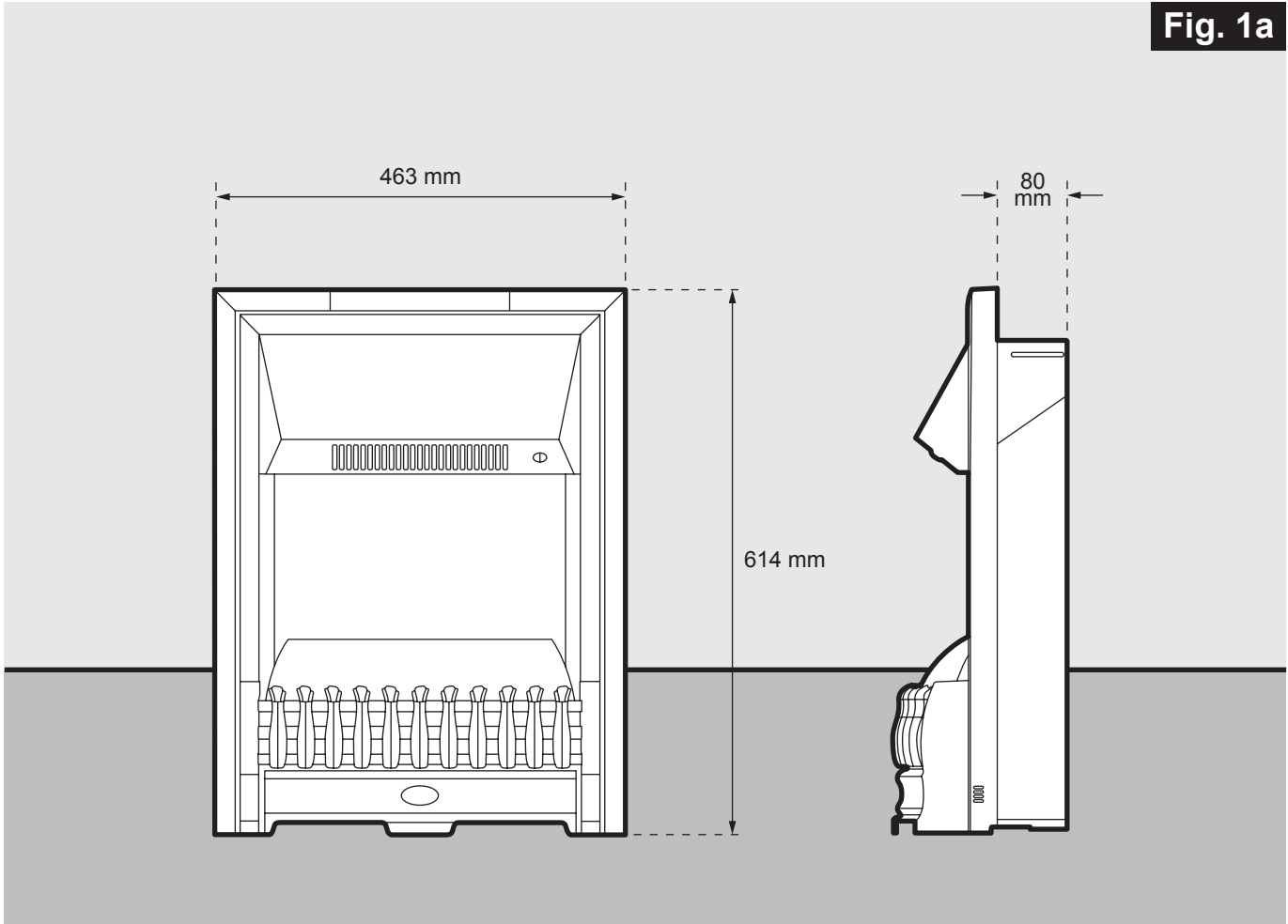

Fig. 2

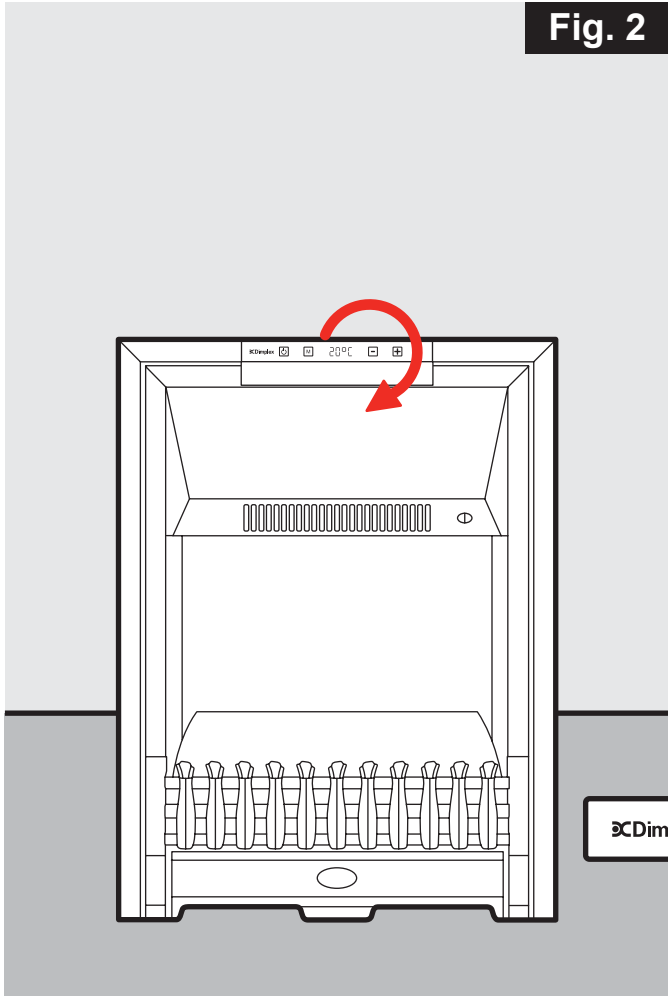

Fig. 1b

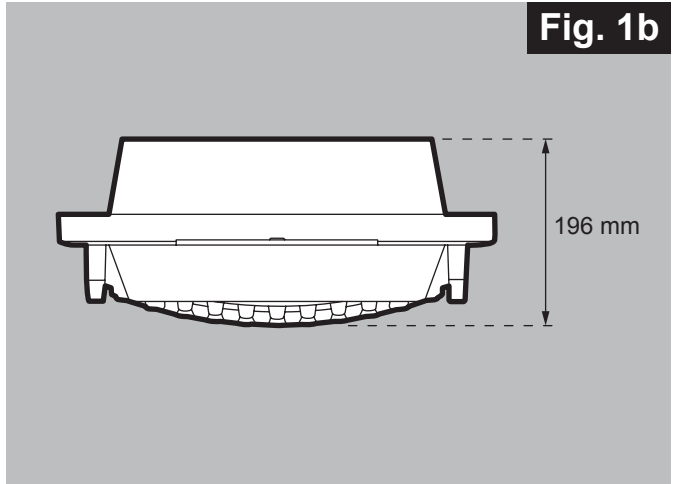

Fig. 3

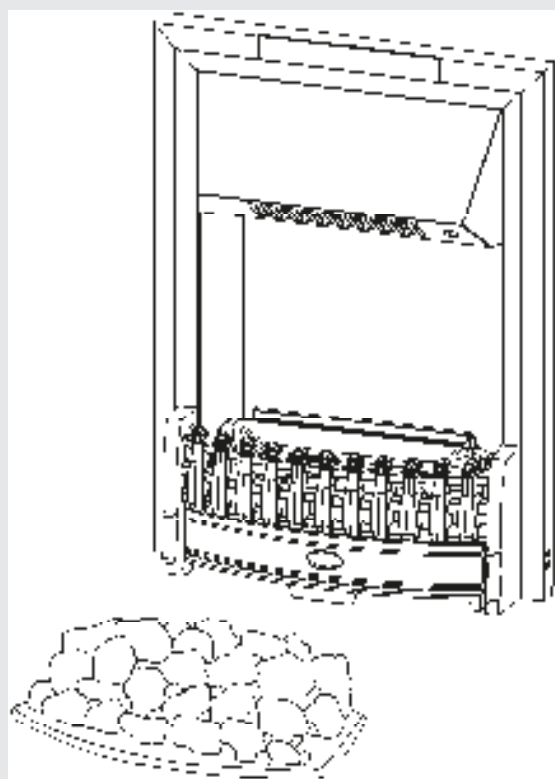

Fig. 4

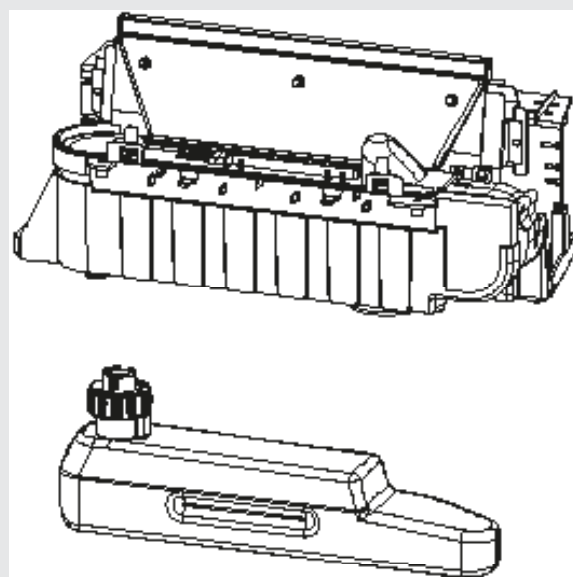

Fig. 5

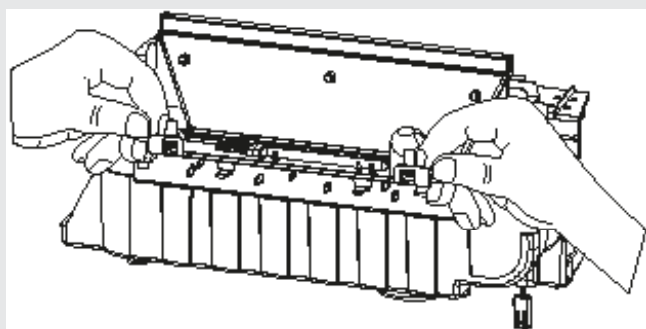

Fig. 6

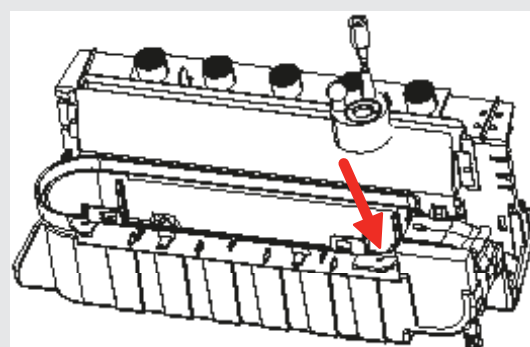

Fig. 7

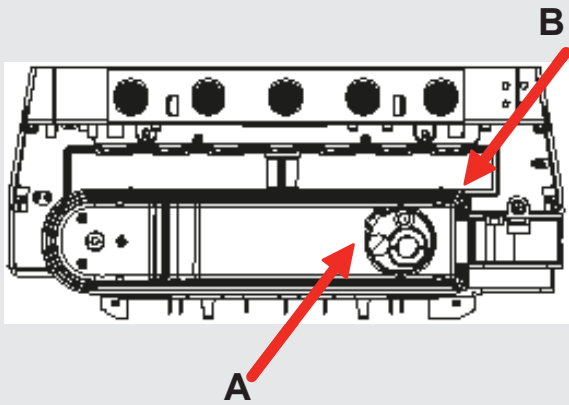

Fig. 8

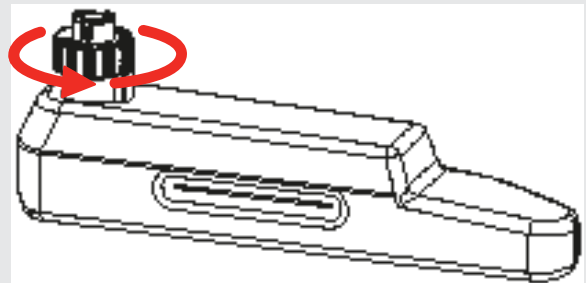

Fig. 9

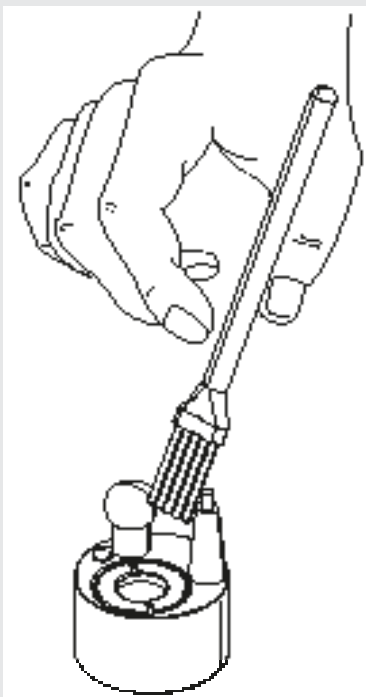
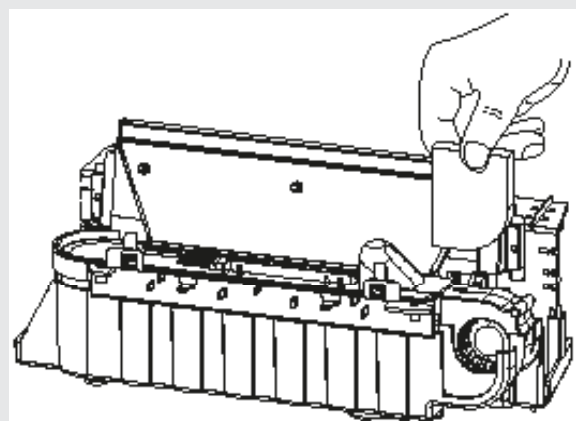

Fig. 10



Прозводитель
Глен Димплекс Ирландия
Барн Роад Данлир Ко. Лаут,
Ирландия



Импортер: ООО "АЛЕТ"
Юр. адрес: 115432, Россия,
г. Москва, пр-т Андропова,
д. 18, корпус 5, 14 этаж

Официальный сайт в России: dimplex.ru