

5KES8558E



KitchenAid

KitchenAid

ДЕТАЛИ И ОСОБЕННОСТИ

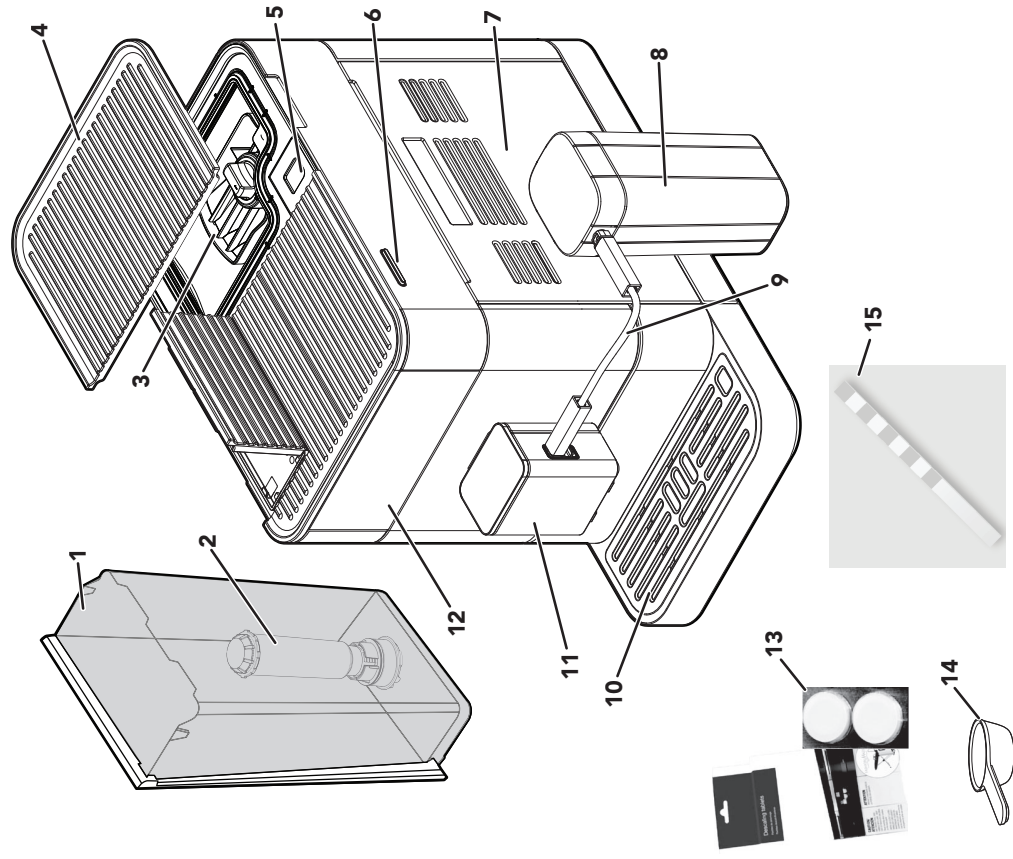

- | | |
|----------------------------------|---|
| 1. Бункер для воды (2.2 л) | 9. Шланг подачи молока |
| 2. Фильтр для воды | 10. Поддон для сбора капель |
| 3. Съёмный бункер для зёрен | 11. Диспенсер |
| 4. Крышка бункера для зёрен | 12. Дисклей |
| 5. Шахта кофейной гущи | 13. Чистящие таблетки |
| 6. Главный переключатель питания | 14. Ложка (для установки фильтра) |
| 7. Дверца для обслуживания | 15. Тестовая полоска для измерения жёсткости воды |
| 8. Контейнер для молока (0.8 л)* | |

*Только для моделей 5KES8557E и 5KES8558E.

5. Удовлетворение требований потребителя распространяется на изделие, которое используется только для личных целей, семейных и домашних нужд, не связанных с осуществлением предпринимательской и прочей коммерческой деятельности.

6. В случае необходимости проверки качества и ремонта изделия в помещении СЦ, транспортировка изделия осуществляется в соответствии с Законом РФ «О защите прав потребителей».

7. Любые претензии в отношении качества изделия рассматриваются в соответствии с Законом "О защите прав потребителей".

8. Импортёр и продавец освобождаются от ответственности за недостатки изделия, выявленные в период гарантийного срока, в случае их возникновения после передачи изделия потребителю вследствие нарушения потребителем правил использования указанных в инструкции, транспортировки или хранения изделия, в том числе при обнаружении в изделии посторонних предметов, насекомых или следов их жизнедеятельности, действий третьих лиц или непреодолимой силы, а также при нестабильности работы параметров электрической сети.

9. Гарантия на изделие не распространяется в следующих случаях:

Использование изделия не по назначению, повреждение или ухудшение функциональных характеристик изделия, вызванных использованием нестандартных (или) некачественных расходных материалов, средств бытовой химии, включая кислотосодержащие и абразивные чистящие или моющие средства, а также на дефекты изделия, вызванные попаданием внутрь инородных предметов и механических повреждений в результате ударов или падений изделия. Гарантия не распространяется на неисправности, возникшие в результате антисанитарного состояния изделия; внешние и внутренние загрязнения, царапины, трещины, вмятины, потертости и прочие механические повреждения, возникшие в процессе эксплуатации или транспортировки; гарантия не распространяется на изделия с удаленными или испорченными табличками, содержащими идентификационный и серийный номер изделия, косметические дефекты, не влияющие на исправную работу изделия, расходные материалы, подверженные естественному износу, повреждение произошло вследствие несоблюдения инструкции по использованию, обслуживанию и уходу, а также неавторизованного вмешательства, недостатки изделия возникли вследствие образования известкового налета, либо использования загрязненной воды.

10. На изделие устанавливается срок службы равным гарантийному сроку изделия.

11. Импортёр и продавец не несут какой-либо ответственности за любой возможный ущерб, нанесенный потребителю в случае несоблюдения потребителем требований, указанных в данном руководстве по эксплуатации.

12. В случае возникновения проблем, связанных с работой прибора в период гарантийного обслуживания, вы можете обратиться к продавцу изделия или к его импортёру.

ФУНКЦИИ ПАНЕЛИ УПРАВЛЕНИЯ

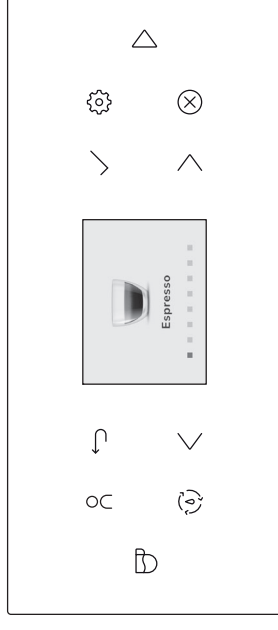

МОДЕЛЬ 5KES8566			
ИКОНКА	ЗНАЧЕНИЕ	ИКОНКА	ЗНАЧЕНИЕ
	Профили пользователей		Настройки
	Выбор напитков		Переключение влево/вправо
	Меню очистки		Отмена
	Клавиша возврата		Старт
	Подтвердить выбор		

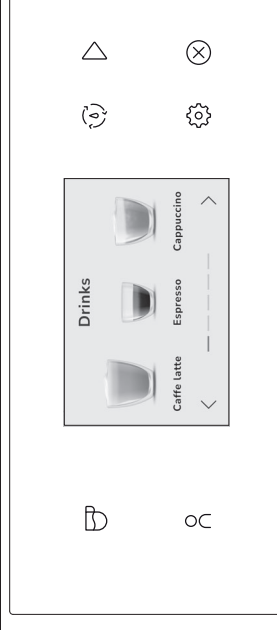

МОДЕЛЬ 5KES857E			
ИКОНКА	ЗНАЧЕНИЕ	ИКОНКА	ЗНАЧЕНИЕ
	Выбор напитков		Настройки
	Профили пользователей		Старт
	Меню очистки		Отмена

ИНФОРМАЦИЯ ОБ ИЗГОТОВИТЕЛЕ И ИМПОРТЕРАХ

Изготовитель: КитченЭйд Европа, Бельгия, Нейверхейдслан, 3, Бокс 5, 1853 Стромбек-Бевер (KitchenAid Europa Inc., Бельгия, Nijverheidslaan 3 Box 5, 1853 Strombeek Bever, Belgium)

Импортеры в России: импортер данного изделия указан на упаковке товара.

ГАРАНТИЙНЫЕ ОБЯЗАТЕЛЬСТВА

Уважаемый покупатель!

Вы приобрели изделие компании **KitchenAid**.

Изделие сертифицировано в соответствии со стандартами, техническими регламентами и нормами, установленными действующим законодательством Российской Федерации и Евразийского экономического союза.

Гарантийный срок на изделие составляет **2 года (два года)**, начиная со дня покупки или с даты производства, если дату покупки установить невозможно.

Гарантийные обязательства не распространяются на материалы и детали, которые расходуются в процессе эксплуатации, а также на повреждения и естественный износ комплектующих и принадлежностей: насадки, фильтры, сетки, решетки, крышки; ножи, венчики, диски, трубки, резиновые уплотнители, пластиковые детали, графитовые щетки электродвигателей и аккумуляторов.

1. Сохраняйте чек на изделие и квитанцию на услуги по доставке для установления даты исчисления гарантийного срока.

2. По истечению гарантийного срока рекомендуем обращаться в сервисный центр (далее СЦ) для проверки качества вашего изделия. Проверка качества изделия по истечению гарантийного срока оплачивается владельцем по прейскуранту СЦ.

3. Гарантийный срок исчисляется с даты передачи изделия первому покупателю и указан в данном руководстве.

4. В случае отсутствия подтверждения факта передачи изделия покупателю, гарантийный срок исчисляется от даты производства, которая может быть вычислена из серийного номера: S/N: ААУУУУХХХХХ - формат серийного номера, где: ХХХХХ - номер изделия в течение недели производства (последние 5 цифр), УУУ - неделя производства изделия (2 цифры перед номером недели производства), АА - код места изделия (1 буква или 1 цифра перед номером недели производства), АА - код места производства (одна или две буквы перед кодом года производства изделия). Год производства устанавливается в соответствии с таблицей по коду:

Код	0	1	2	3	4	5	6	7	8	9
Год	2010	2011	2012	2013	2014	2015	2016	2017	2018	2019
Код	X	A	B	C	D	E	F	G	H	J
Год	2020	2021	2022	2023	2024	2025	2026	2027	2028	2029



МОДЕЛЬ 5KES8558E			
ИКОНКА	ЗНАЧЕНИЕ	ИКОНКА	ЗНАЧЕНИЕ
	Выбор напитков		Отмена
	Профили пользователей		Старт

Модель 5KES8556E: в комплекте съёмный контейнер для зёрен, диспенсер с подсветкой, расстояние между чашками от 89 до 137 мм, 15 видов напитков, 4 профиля пользователя, капучинатор и цветной дисплей 2,4 дюйма.

Модель 5KES8557E: в комплекте съёмный контейнер для кофейных зёрен, диспенсер с подсветкой, расстояние между чашками от 89 до 137 мм, более 20 видов напитков, 4 профиля пользователя, контейнер для молока, два варианта напитков на основе молока и сенсорный экран 3,5 дюйма.

Модель 5KES8558E: в комплекте съёмный контейнер для кофейных зёрен, диспенсер с подсветкой, расстояние между чашками от 89 до 137 мм, более 40 видов напитков, 6 профилей пользователей, контейнер для молока, два вида напитков на основе молока, альтернативный цикл подачи молока и сенсорный экран 5 дюймов.

БЕЗОПАСНОСТЬ ПРИ ЭКСПЛУАТАЦИИ

Ваша безопасность и безопасность других очень важна.

В этом руководстве и на вашем приборе содержится множество важных указаний по технике безопасности. Всегда читайте и соблюдайте их.



Это символ, предупреждающий о безопасности.

Этот символ предупреждает вас о потенциальных опасностях, которые могут навредить вам и другим.

Все сообщения по технике безопасности будут сопровождаться символом предупреждения и словом «ОПАСНОСТЬ» или «ОСТОРОЖНО», которые означают:

⚠ ОПАСНОСТЬ

Вы можете погнубнуть или получить серьезные травмы, если не будете следовать инструкциям.

⚠ ОСТОРОЖНО

Вы можете пострадать, если не будете следовать инструкциям.

Все инструкции по технике безопасности расскажут вам о потенциальной опасности и о том, как снизить вероятность получения травм, а также о том, что может произойти при несоблюдении инструкций.

ВАЖНЫЕ МЕРЫ ПРЕДОСТОРОЖНОСТИ

При использовании электроприборов следует соблюдать меры предосторожности, в том числе:

1. Прочтите все инструкции. Неправильное использование прибора может привести к травмам.
2. Приборами могут пользоваться лица с ограниченными физическими, сенсорными или умственными способностями или с недостатком опыта и знаний, а также дети в возрасте от 8 лет — если они находятся под наблюдением или знают технику безопасности и понимают связанные с этим опасности. Чистка и обслуживание прибора может выполняться детьми только в возрасте старше 8 лет и только под присмотром.
3. Храните прибор и его шнур в местах, недоступных для детей младше 8 лет.
4. Необходимо следить за детьми, чтобы они не играли с прибором.

PROBLEM	CAUSE/RESULT	SOLUTION
Эспрессо недостаточно горячий	Температура заваривания — средняя или низкая	Вручную увеличьте температуру заваривания на панели управления.
Капучинатор недостаточно вспенивает молоко	Размер увеличился	Требуется очистка от накипи.
	Молоко слишком тёплое	Использовать нужно именно холодное молоко из холодильника.
Кофемолка очень шумит/ издаёт странный звук	Молоко скопилось в капучинаторе	См. раздел «Опция "Deep Milk Cleaning"» для исправления.
	Посторонний предмет в кофемолке	Остановите использование и свяжитесь с сервисом KitchenAid.
Ручка бункера для зёрен не фиксируется в нужном положении	Под бункером для зёрен кофейные зёрна или молотый кофе	Снимите бункер для кофе и очистите его от зёрен и остатков молотого кофе.
На дисплее написано, что нужно засыпать кофейные зёрна, но бункер для зёрен наполнен	Помол слишком мелкий	Отрегулируйте размер помола до более грубого — разные зёрна измельчаются с разной скоростью. Для более тёмного зерна нужен более грубый помол.

Если проблема не может быть устранена пользователем или на дисплее отображается ошибка — свяжитесь с нашей службой поддержки. Не возвращайте продукт продавцу — продавцы не предоставляют сервисных услуг.

Подробную информацию о продукте, инструкции и видео, включая информацию о гарантии, можно найти на нашем веб-сайте: www.kitchenaid.com

5. Необходимая чистка и техническое обслуживание, которые требуются прибору, не должны выполняться детьми старше 8 лет, если они не находятся под непосредственным наблюдением.
6. Не прикасайтесь к горячим поверхностям. Используйте специальные ручки.
7. Не используйте прибор с поврежденным шнуром или вилкой, а также после того, как прибор вышел из строя, упал или был поврежден каким-либо образом. Верните прибор в ближайший авторизованный сервисный центр для осмотра, ремонта и необходимого обслуживания.
8. Во избежание возгорания, поражения электрическим током и получения травм не погружайте шнур, вилки или прибор в воду или другие жидкости.
9. Всегда сначала подключайте шнур к электроприбору, включите его и только затем выньте вилку из розетки.
10. Никогда не пытайтесь переносить прибор с горячей водой. Пролитая горячая вода/кофе могут привести к серьезным травмам или ожогам.
11. Никогда не оставляйте прибор без присмотра во время его работы.
12. Использование принадлежностей, не рекомендованных или не продаваемых компанией KitchenAid, может привести к возгоранию, поражению током или травмам.
13. Не используйте прибор на открытом воздухе.
14. Не допускайте, чтобы шнур свисал с края стола или столешницы, а также прикасался к горячим поверхностям.
15. Не ставьте прибор на горячую газовую или электрическую плиту/в разогретую духовку или рядом с ней.
16. Перед сборкой или разборкой прибора и перед чисткой сначала выключите прибор, а затем выньте вилку из розетки. При отключении тяните за вилку, а не за шнур.
17. Не чистите полуавтоматическую кофемашину абразивными чистящими средствами, стальной мочалкой или другими абразивными материалами.
18. Во избежание травм не снимайте поддон для сбора капель и не вынимайте камеру для заваривания во время работы.
19. Будьте осторожны при использовании горячего пара.
20. Не используйте прибор не по назначению.

3. Верните крышку на диспенсер.

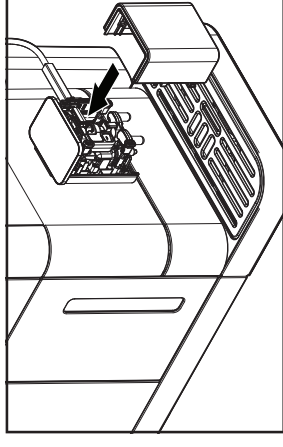

ЗАМЕНА ФИЛЬТРА ДЛЯ ВОДЫ

Фильтр рассчитан примерно на 50 литров воды. Когда фильтр нужно будет заменить — на дисплее появится уведомление.

1. В меню очистки (символ капли с круговыми стрелками) выберите пункт «Water Filter» (фильтр для воды). Нажмите YES (да), чтобы обозначить, что фильтр вставлен, затем выберите REPLACE FILTER (заменить фильтр).
2. Используя обратный конец ложки — опорожните резервуар для воды. Открутите старый фильтр от держателя, чтобы его выбросить.
3. Используя обратный конец ложки — вкрутите новый фильтр в держатель.
4. Следуйте инструкциям на дисплее до завершения программы, подтверждая шаги.
5. После завершения кофемашина нагреется и снова будет готова к работе

ПОИСК НЕИСПРАВНОСТЕЙ



ОСТОРОЖНО

Опасность поражения электрическим током!
 Подключите вилку к заземленной розетке.
 Не отключайте заземление.
 Не используйте адаптер.
 Не используйте удлиннитель.
 Несоблюдение этих инструкций может привести к смерти, пожару или поражению электрическим током.

ПРОБЛЕМА	ПРИЧИНА	РЕШЕНИЕ
Эспрессо выливается медленно или капает/не выливается	Помол слишком мелкий	Настройте помол, увеличив его.
	Избыток кофе	Уменьшите дозу кофе.
У кофе нет или недостаточно крема	В кофемашине образовалась накипь	Требуется очистка от накипи (см. раздел «Уход и чистка»).
	Заварочный блок загрязнен или засорен	Требуется цикл очистки (см. раздел «Уход и чистка»).
	Кофейные зёрна не свежее/обжаренные	Используйте свежий кофе.

ПРОГРАММА ИСПАРЕНИЯ

Эта программа позволяет удалить из кофемашины остатки воды и рекомендуется в случае, если вы собираетесь длительное время хранить её, не используя.

1. Следуйте инструкциям на дисплее.

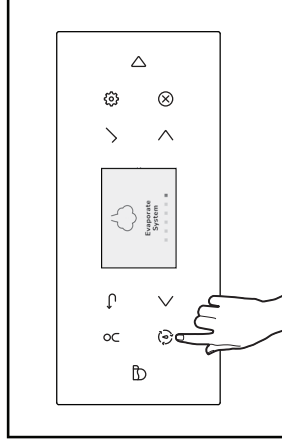

ПРИМЕЧАНИЕ: замерзание остатков воды может повредить прибор, поэтому не подвергайте его воздействию отрицательных температур. Сливайте воду перед транспортировкой и в случае, если кофемашина не будет использоваться.

ИЗВЛЕЧЕНИЕ И ОЧИСТКА КАПУЧИНАТОРА

Капучинатор иногда нужно полностью разобрать и промывать его водой.

1. Снимите переднюю крышку с диспенсера, аккуратно потяните капучинатор вниз и вперёд, чтобы затем разобрать его.

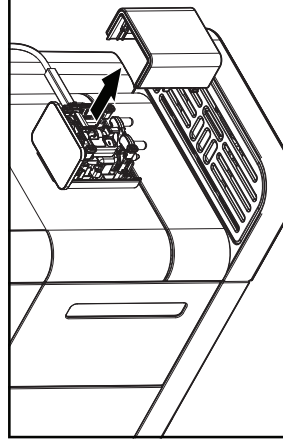

2. Тщательно очистите детали мыльной водой и специальной щёткой для чистки трубочек. Соберите капучинатор обратно и снова вставьте его в диспенсер.

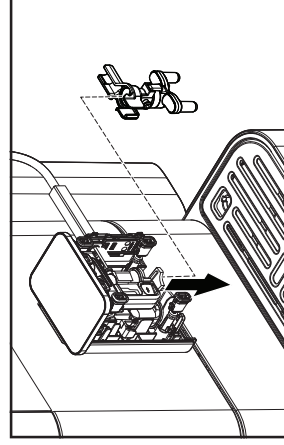

21. При попадании удалителя накипи на кожу или в глаза может возникнуть раздражение. Если это случилось, промойте кожу чистой водой и обратитесь к врачу.
22. Средство для удаления накипи может привести к повреждению деликатных поверхностей. При попадании средства на прибор немедленно его удалите.
23. Дайте прибору полностью остыть, прежде чем надевать или снимать детали, а также перед чистой прибором.
24. Инструкции по очистке поверхностей, контактирующих с пищевыми продуктами, есть в разделе «Уход и чистка».
25. Поверхность нагревательного элемента после использования некоторое время остывает. Не прикасайтесь к ней и используйте ручки.
26. Если шнур питания поврежден, он должен быть заменен квалифицированными специалистами во избежание получения возможных травм.
27. Макс. высота использования — 2000 м над уровнем моря.
28. Кофемашина не должна использоваться в передвижных установках, вроде автомобилей, поездов и т.д.
29. Используйте эту кофемашину только в стандартных бытовых условиях для приготовления кофейных, молочных или чайных напитков, таких как эспрессо, капучино и т.д.
30. Любое другое использование не допускается.
31. Не используйте обработанные кофейные зёрна с добавками или карамелизованные кофейные зёрна.
32. Не заливайте жидкости в бункер для зёрен или желоб для смолотого зерна.
33. Наполняйте резервуар для воды только холодной, свежей водопроводной, а не минеральной водой.
34. Чтобы избежать загрязнения воды, используйте свежую воду каждый день, когда используете прибор.
35. **ВНИМАНИЕ:** во избежание повреждения прибора не используйте при чистке щелочные чистящие средства, используйте мягкую ткань и мягкое чистящее средство.
36. Прибор нельзя помещать в шкаф во время использования.
37. Не помещайте съемные детали, такие как резервуар для воды, дозатор, дверцу для обслуживания, поддон для сбора капель или крышку контейнера для молока в посудомоечную машину и не замачивайте эти детали в воде или моющем средстве. Это приведет к повреждению деталей, и могут появиться острые края.

38. Данный прибор предназначен для использования в быту и аналогичных ситуациях и местах, например:

- кухонных зонах для персонала в магазинах, офисах и других рабочих помещениях,
- частных домах,
- для клиентов в отелях, отелях и т.д.,
- зонах отдыха и подобных местах.

СОХРАНИТЕ ЭТУ ИНСТРУКЦИЮ

Для получения более подробной информации о продукте и инструкций посетите сайт www.kitchenaid.com

ТРЕБОВАНИЯ К ЭЛЕКТРОПОДКЛЮЧЕНИЮ

⚠ОСТОРОЖНО

Опасность поражения электрическим током!

Подключите вилку к заземленной розетке.

Не отключайте заземление.

Не используйте адаптер.

Не используйте удлинитель.

Несоблюдение этих инструкций может привести к смерти, пожару или поражению электрическим током.

Напряжение: 220–240 В

Подключение к сети: 50–60 Гц

Мощность: 1450 Вт

ПРИМЕЧАНИЕ: если вилка не подходит к розетке, обратитесь к квалифицированному электрику. Не модифицируйте вилку каким-либо образом. Не используйте адаптер. Не используйте удлинитель. Если шнур питания слишком короткий, обратитесь к квалифицированному электрику или специалисту по техническому обслуживанию для установки розетки рядом с прибором.

Шнур должен быть расположен таким образом, чтобы он не свисал со столешницы, чтобы его не могли потянуть (или споткнуться о него) дети.

ДВУХЭТАПНАЯ ОЧИСТКА БЛОКА ЗАВАРИВАНИЯ

Заварочный блок следует снимать и мыть под проточной водой по мере загрязнения и перед очисткой. Можно использовать только холодную воду без моющих средств.

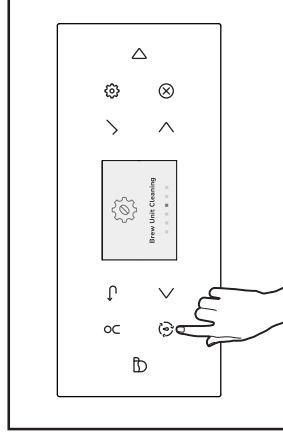

1. Первый этап:

- Выберите и подтвердите инструкцию.
- Опорожните поддоны.
- Наполните резервуар для воды до максимальной отметки (2,2 л).
- Поставьте под дозатор ёмкость объёмом не менее полулитра.
- Следуйте инструкциям на дисплее до конца первой фазы.

2. Для второго этапа откройте сервисную дверцу с правой стороны корпуса (нажмите на клавишу внутри ручки и осторожно её снимите). Разблокируйте блок заваривания (нажмите красный переключатель вверх и поверните ручку вверх и влево до фиксации).

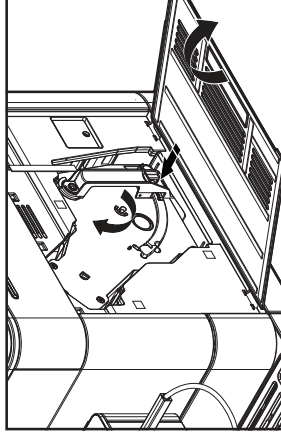

3. Потяните заварочный блок за ручку на себя, чтобы его снять, затем промойте под холодной проточной водой и дайте ему высохнуть. Положите внутрь заварочного блока специальную чистящую таблетку (соблюдайте инструкции производителя).

Обязательно следуйте инструкциям на дисплее до завершения программы, подтверждающая шаги. После завершения кофемашина снова будет готова к работе.

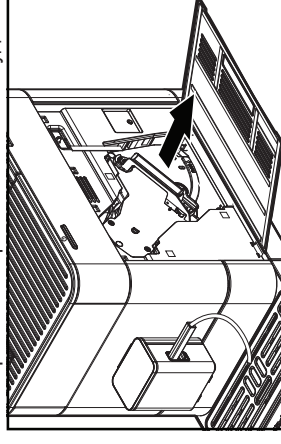

ПРИМЕЧАНИЕ: не прерывайте работу программы очистки!

НАЧАЛО РАБОТЫ

1. Следуйте шагам на дисплее или перейдите в меню очистки (символ капли с круговыми стрелками) и выберите очистку от накипи, подтвердив программу.

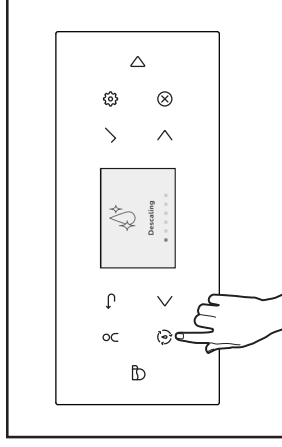

2. Поместите ёмкость объёмом не менее полулитра под диспенсер и следуйте инструкциям на дисплее до завершения программы.

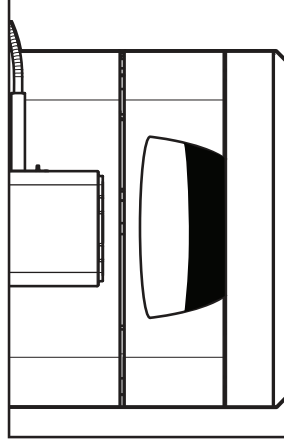

3. После завершения программы кофемашина нагреется и снова будет готова к работе.

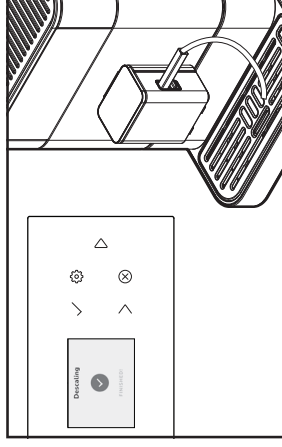

ВАЖНО: программу удаления накипи нельзя прерывать! Не используйте для удаления накипи смеси с уксусом. Допускается использование специальных средств для автоматических кофемашин. Перед удалением накипи необходимо извлечь фильтр (если он есть) из ёмкости для воды.

Во время удаления накипи строго следуйте шагам на дисплее:

- Налейте пол литра воды и добавьте средство для удаления накипи (для правильного соотношения соблюдайте инструкцию производителя средства).

⚠ ОСТОРОЖНО

Опасность поражения электрическим током!

Подключите вилку к заземленной розетке.

Не отключайте заземление.

Не используйте адаптер.

Не используйте удлиннитель.

Несоблюдение этих инструкций может привести к смерти, пожару или поражению электрическим током.



Сначала очистите все детали и принадлежности (см. раздел «Уход и чистка»). Поставьте кофемашину на сухую, ровную, плоскую поверхность (например, на столешницу). Вентиляционные отверстия не должны быть закрыты.

1. Вставьте вилку в заземлённую розетку. Нажмите главный выключатель питания (расположенный справа), чтобы включить кофемашину. Чтобы выключить кофемашину, нажмите главный выключатель питания еще раз.

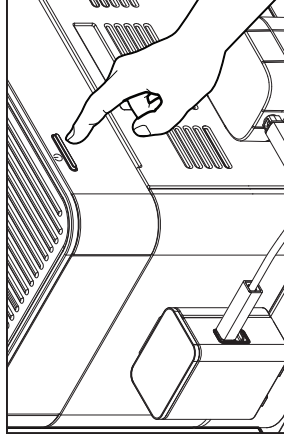

2. Модель 5KES8556E: кофемашина имеет только сенсорные кнопки вне дисплея для навигации между меню.

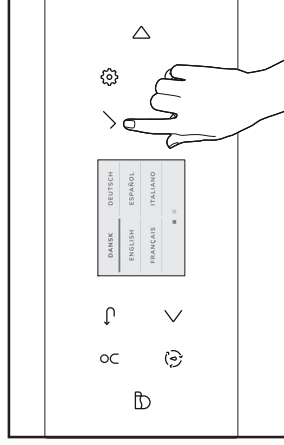

Модели 5KES8557E и 5KES8558E: кофемашина оснащена сенсорным экраном и сенсорными кнопками для управления.

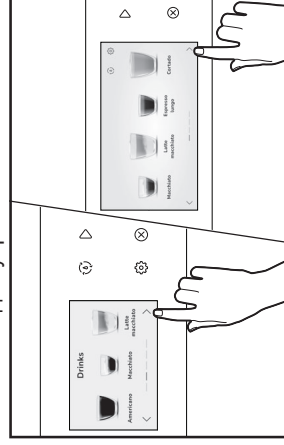

НАЧАЛЬНАЯ НАСТРОЙКА МЕНЮ ПУСКА

1. Чтобы установить язык: выберите и подтвердите нужный язык, нажав значок подтверждения на экране.

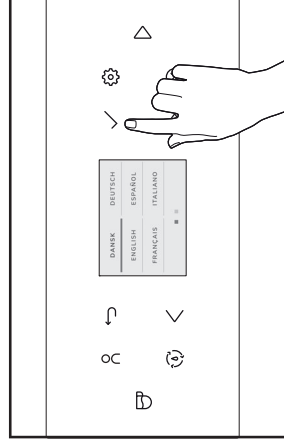

ОПЦИЯ «DEEP MILK CLEANING»

1. Выберите и подтвердите сообщение на дисплее или в меню очистки (символ капли с круговыми стрелками), выберите опцию меню «Deep Milk Cleaning».

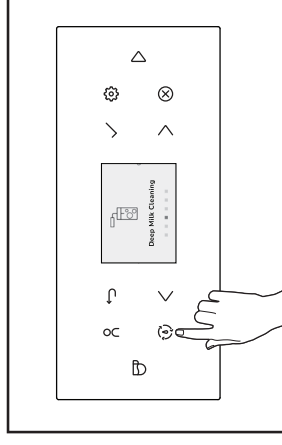

2. Добавьте в ёмкость специальное моющее средство и воду (от 0,3 л), следуйте рекомендациям производителя о соотношении средства и воды.

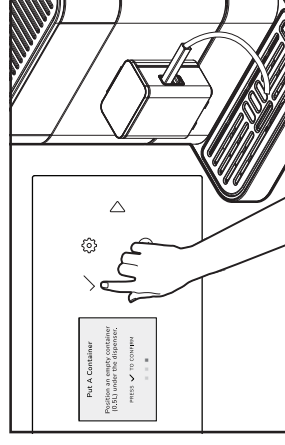

3. Следуйте инструкциям на дисплее до завершения программы, после её завершения кофемашина нагреется и снова будет готова к работе.

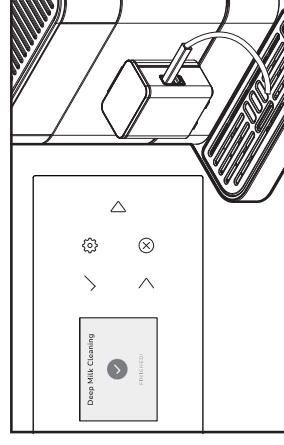

УДАЛЕНИЕ НАКИПИ

Когда кофемашину нужно будет очистить от накипи — появится уведомление, но программу очистки от накипи можно запустить и вручную. Кофемашина может работать и без очистки от накипи, но лучше провести её как можно скорее.

ПРИМЕЧАНИЕ: средства удаления накипи оставляют пятна на стальных частях прибора, поэтому старайтесь избежать его проливания и разбрызгивания. Пятно от такого средства поможет удалить лимонная кислота, а для сохранения блеска корпуса используйте очиститель для нержавеющей стали.

2. Выберите напиток. Подсоедините одну сторону шланга подачи молока к выпускному отверстию диспенсера, а другую сторону направьте в поддон для сбора капелей, подтвердите программу.

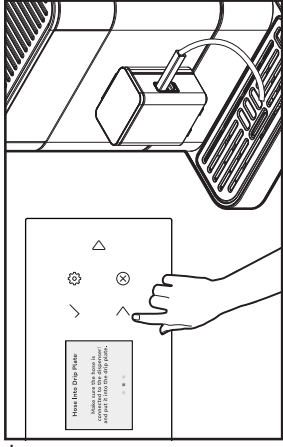

3. Поместите ёмкость объёмом не менее полулитра под диспенсер и подтвердите начало программы.

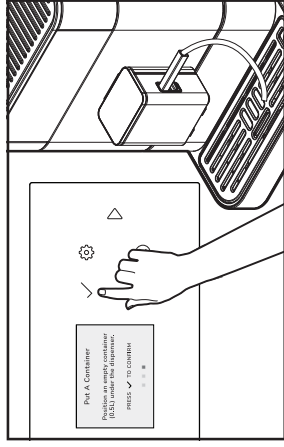

4. Начнётся цикл промывки. Как только он закончится — кофемашина нагреется и снова будет готова к работе.

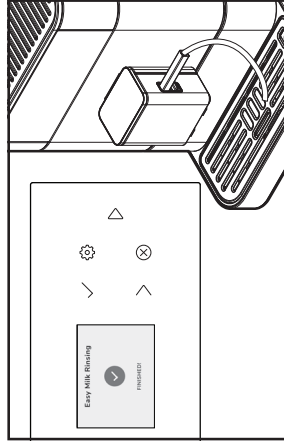

ПРИМЕЧАНИЕ: важно промывать капучинатор после каждого использования, чтобы избежать скопления молока.

2. Чтобы установить фильтр для воды: следуйте инструкциям на дисплее. Если вы решили использовать стандартный фильтр для воды, для удобства используйте монтажное приспособление (специальную ложку для установки фильтра).

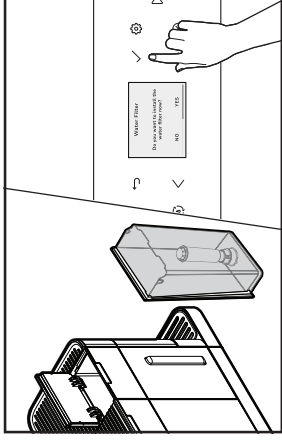

ВАЖНО: обратный конец вспомогательной ложки можно использовать для установки фильтра — поместите фильтр в ложку, чтобы с удобством его установить.

ПРИМЕЧАНИЕ: с фильтром чистить устройство от накипи придется не так часто.

3. Чтобы узнать уровень жёсткости воды: следуйте инструкциям на дисплее (используйте тестовую полоску из набора или ознакомьтесь с разделом «Установка жёсткости воды»).

TEST STRIPS	DISPLAY
≤ 1 red point	☉ ☉ ☉
2 red points	☉ ☉ ☉
3 red points	☉ ☉ ☉
≥ 4 red points	☉ ☉ ☉

4. Откройте откидную крышку спереди, снимите резервуар для воды и наполните его до максимальной отметки (2,2 л). Наполните бункер для зёрен цельными обжаренными кофейными зёрнами и закройте крышку бункера.

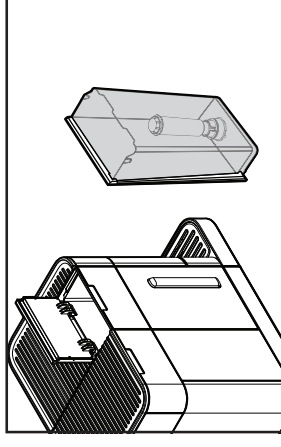

- Сообщения на дисплее «HEATING UP» (нагревание) и «RINSING» (промывка) означают, что теперь машина готова к использованию.

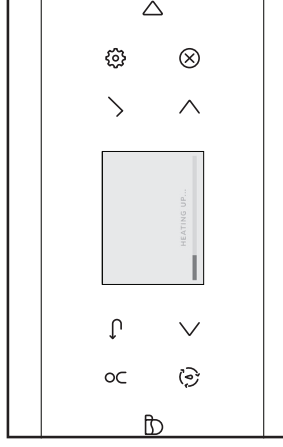

ПРИМЕЧАНИЕ:

- В начале использования кофемашины вам придется приготовить 4 или 5 чашечек кофе, прежде чем напитки смогут получаться хорошо.
- При первом использовании машины она может шуметь из-за того, что система подачи воды пуста. Этот шум уменьшится после заполнения.
- Все настройки, заданные при первоначальном запуске, можно изменить в любое время в меню настроек.

ВРЕМЯ ОЖИДАНИЯ

Благодаря автоматическому отключению вы можете сократить потребление энергии. Кофемашина автоматически выключается по истечении заданного времени после последнего действия. Опцию режима ожидания можно найти в меню настроек.

- По умолчанию время ожидания составляет 30 минут. Вы можете установить время ожидания от 8 минут до 8 часов.

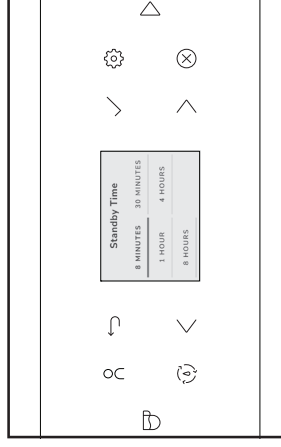

- Выберите и подтвердите сообщение или откройте меню очистки (символ капли с круговыми стрелками). Выберите нужную программу очистки или обслуживания и запустите её.

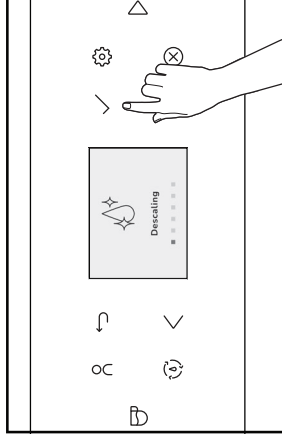

- Кофемашина запустит выбранную программу и отобразит инструкции, если требуются дополнительные действия. Следуйте шагам на дисплее до окончания программы.

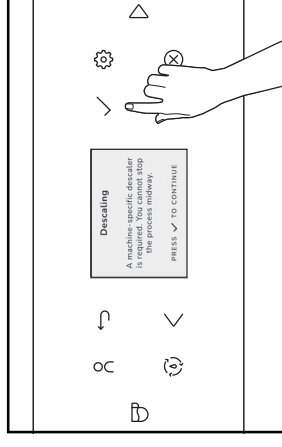

ПРОМЫВКА КАПУЧИНАТОРА ОТ МОЛОКА

После приготовления напитков с молоком на дисплее появится сообщение о промывке капучинатора. Это следует сделать как можно скорее до отключения кофемашины.

- Выберите и подтвердите шаг на дисплее или найдите в меню очистки (символ капли с круговыми стрелками) опцию «Easy milk rinse».

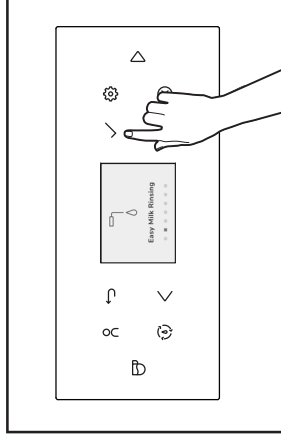

ЭКСПЛУАТАЦИЯ ПРОДУКТА

ПРИГОТОВЛЕНИЕ НАПИТКА

1. Нажмите на кнопку выбора напитков (чашка), чтобы войти в меню напитков. Используйте стрелки (влево и вправо), чтобы найти в списке нужный вам напиток.

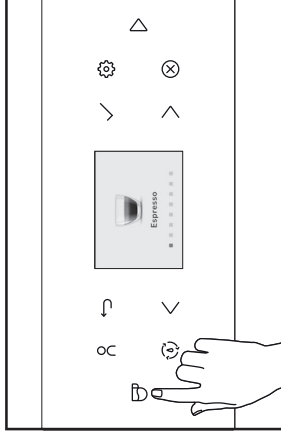

2. Выбрав напиток, вы можете персонализировать его, изменив настройки. См. разделы «Персонализация напитков» и «Создание профилей».

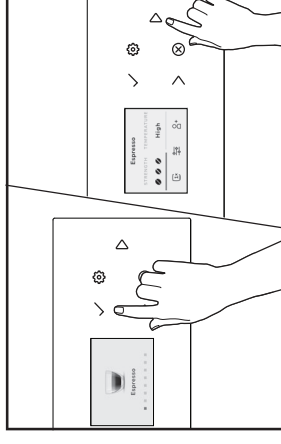

3. Выберите опцию «1x» и нажмите кнопку подтверждения (галочка) один раз, если хотите два шота. Кофемашина автоматически приготовит два шота подряд.

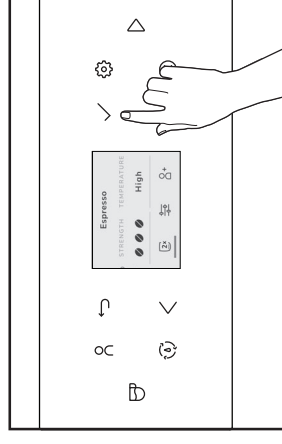

- **Фильтр для воды:** установите, промойте или замените фильтр.
- **Жёсткость воды:** установите, какой у вас уровень жёсткости воды.
- **Программное обеспечение:** узнайте версию ПО и серийный номер.

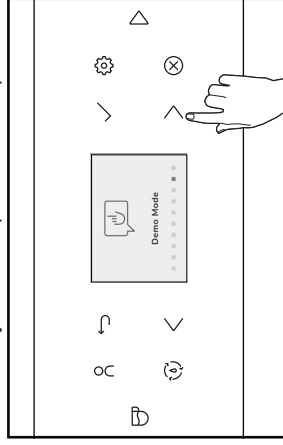
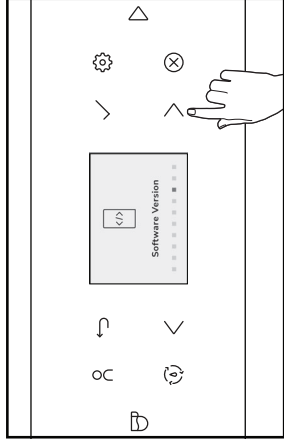

- **Демонстрационный режим:** демонстрация процесса приготовления (в этом режиме кнопки неактивны).
- **Сброс настроек:** сброс до настроек по умолчанию.

УХОД И ЧИСТКА

Для корректной работы кофемашины регулярно чистите её и аксессуары.

ВАЖНО: дайте прибору полностью остыть, прежде чем устанавливать или снимать детали, а также перед чисткой.

ПРИМЕЧАНИЕ: не используйте абразивные чистящие средства. Не погружайте кофемашину и её шнур в воду или другие жидкости. Съёмные части (поддон для сбора капель, бункер для зёрен, крышка бункера для зёрен, резервуар для воды, заварочный блок, дверца для обслуживания, диспенсер и крышка контейнера для молока) можно мыть только вручную (нельзя мыть в посудомойке).

ПРИМЕЧАНИЕ: все программы очистки и обслуживания можно выбрать и запустить в меню «Maintenance menu» (обслуживание). Если на дисплее появится сообщение, инструкция по очистке или обслуживанию — программу можно запустить напрямую через это уведомление.

ЧИСТКА КОФЕМАШИНЫ

Все программы очистки и обслуживания можно выбрать и запустить в меню очистки (символ капли с круговыми стрелками). Если на дисплее появится сообщение, инструкция по очистке или обслуживанию — программу можно запустить напрямую через это уведомление.

4. Нажмите кнопку профиля пользователя (фигура), чтобы сварить один из сохранённых напитков. Сдвиньте носик диспенсера, чтобы отрегулировать высоту.

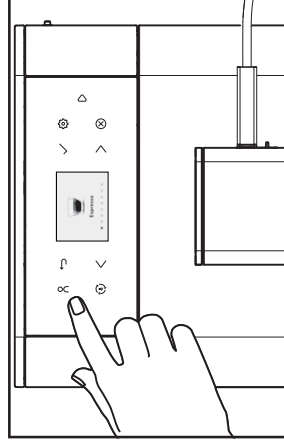

ПРИГОТОВЛЕНИЕ НАПИТКОВ НА ОСНОВЕ КОФЕ

1. Наполните резервуар для воды водой, а контейнер для зёрен — зёрнами.

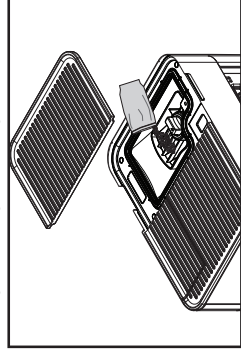
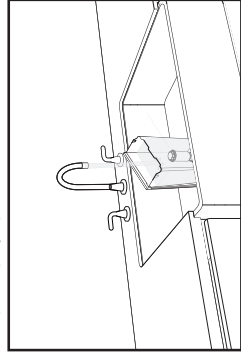

2. Нажмите кнопку выбора напитков (чашка) и выберите кофе. Чтобы настроить напиток, нажмите значок подтверждения (галочка). Нажмите на старт (плэй), чтобы начать приготовление.

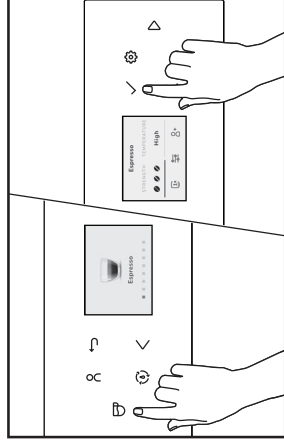

ПРИГОТОВЛЕНИЕ НАПИТКОВ НА ОСНОВЕ МОЛОКА

1. Наполните резервуары для воды для зёрен. Снимите крышку с контейнера для молока и заполните его молоком. Всегда используйте молоко, охлаждённое в холодильнике, чтобы получились качественные напитки.



ТАБЛИЦА ЖЁСТКОСТИ ВОДЫ

ТЕСТОВЫЕ ПОЛОСКИ	ДИСПЛЕЙ
≤ 1 красная капля	
2 красные капли	
3 красные капли	
≥ 4 красные капли	

ПРИМЕЧАНИЕ: жёсткость воды:

- Низкая: от 0 до 60 ppm
- Средняя: от 60 до 120 ppm
- Высокая: более 120 ppm

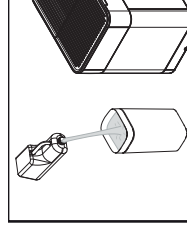
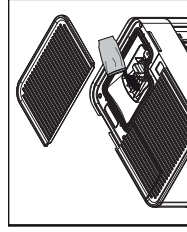
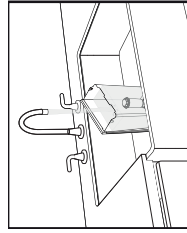
МЕНЮ НАСТРОЕК

В меню настроек (шестерня) имеется широкий выбор пунктов, которые можно настроить так, как вам нужно.

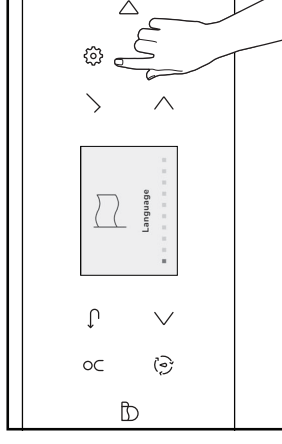

- **Язык:** выберите нужный вам язык.
- **Звук:** выберите звук уведомлений.
- **Единицы измерения:** выберите «ml» или «oz».

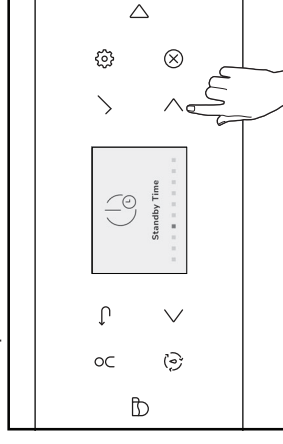

- **Время ожидания:** установите время ожидания от 8 минут до 8 часов.
- **Цвет акцента:** измените цвета акцента дисплея.

3. Во время работы кофемолки, чтобы изменить степень помола — переместите регулятор, расположенный в правом верхнем углу (← мельче, грубее →).

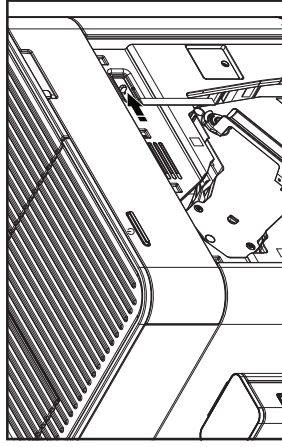

4. Снова закройте дверцу для обслуживания (вставьте штифты в нижней части дверцы в углубления, затем нажмите на дверцу, пока она не зафиксируется на месте).

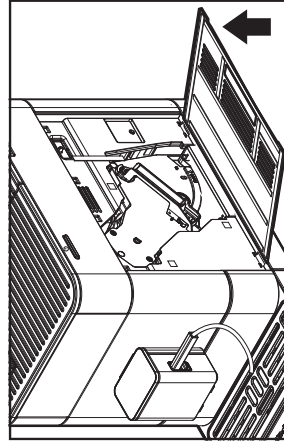

ПРИМЕЧАНИЕ: степень помола можно настроить только при работающей кофемолке. Также можно учитывать степень обжарки кофейного зерна.

ПРИМЕЧАНИЕ: при изменении степени помола мы рекомендуем:

- Более тонкая настройка для слабой обжарки (регулятор нужно переместить левее).
- Более грубая настройка для тёмной обжарки (регулятор переместить правее).

НАСТРОЙКИ ПОД ЖЁСТКОСТЬ ВОДЫ

Погрузите тестовую полоску в воду и встряхните — через минут вы узнаете результат.

1. На дисплее выберите показатель жёсткости согласно результату и подтвердите.

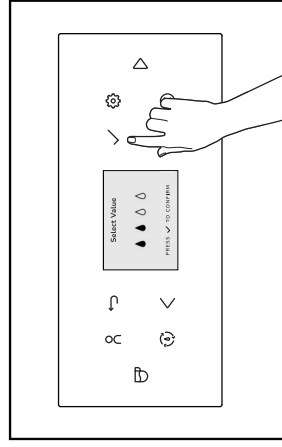

2. Только для моделей **5KES8557E** и **5KES8558E**: подсоедините одну сторону шланга подачи молока к крышке контейнера для молока, а другую сторону сбоку к диспенсеру. Нажмите иконку выбора напитков (чашка) и выберите кофе.

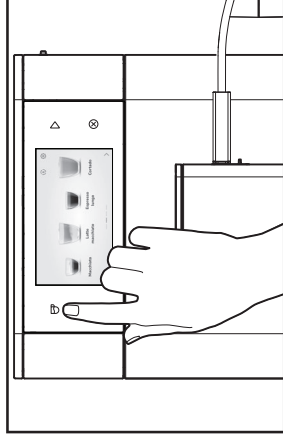

ПРИМЕЧАНИЕ: у модели 5KES8556E нет контейнера для молока. Чтобы приготовить напиток на основе молока — поместите конец шланга прямо в ёмкость с молоком.

3. Вы можете настроить напиток, нажав на иконку настроек (шестерня). Нажмите на старт (плэй), чтобы начать приготовление.

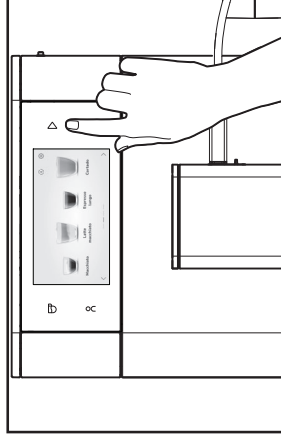

4. Сразу после забора молока выполняется программа «Easy Milk Rinsing» — машина прогоняет пар через систему подачи молока, чтобы быстро ее промыть.

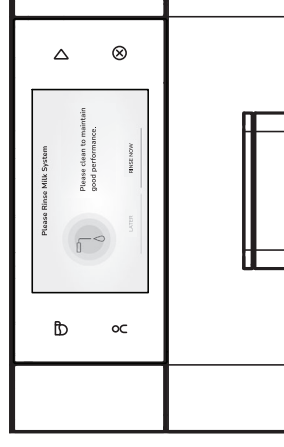

СОВЕТ: вы также можете использовать обычную упаковку для молока для соответствующих напитков. Поместите шланг подачи молока прямо в его упаковку.

ПРИМЕЧАНИЕ: рецепты напитков можно изменять по отдельности и хранить неограниченное время, см. раздел «Персонализация напитков».

ПРИМЕЧАНИЕ: после того, как приготовлен напиток на основе молока — на дисплее отобразится сообщение/инструкция о необходимости промывки молочной системы. Промывку стоит проводить побыстрее до выключения кофемашины — для этого выберите и подтвердите сообщение на дисплее.

ПРИГОТОВЛЕНИЕ НАПИТКОВ ИЗ МОЛОТОГО КОФЕ

1. Снимите крышку бункера для кофейных зёрен и откройте шахту для кофейной гущи (под крышкой в правом верхнем углу кофемашины). Отобразятся сообщения «Добавьте 1 мерную ложку кофейной гущи» и «Закройте шахту для молотого кофе».

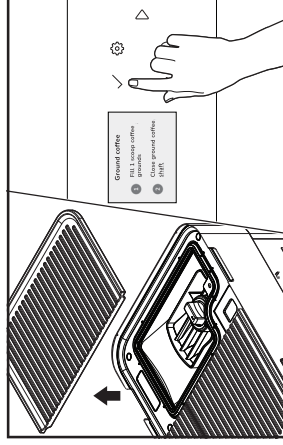

2. Добавьте полную ложку молотого кофе. Закройте шахту для кофейной гущи и крышку бункера для зёрен. На дисплее отобразится, когда молотый кофе будет готов.

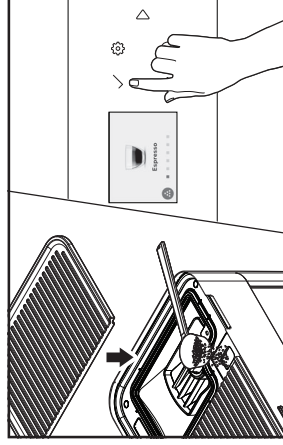

3. Поставьте чашку в центр под диспенсером и выберите напиток на экране из доступных вариантов. Кофемашина начнёт приготовление.

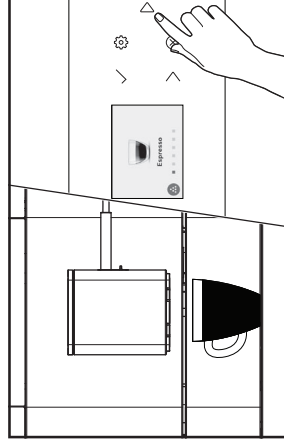

ПРИМЕЧАНИЕ: когда вы готовите с использованием молотого кофе — настроить размер порции не получится.

Чтобы снять контейнер для зёрен:

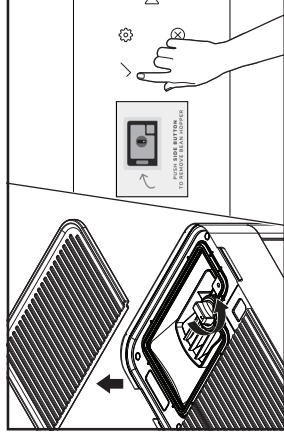

1. Поверните ручку бункера против часовой стрелки, чтобы разблокировать.
2. Нажмите на кнопку снятия сбоку.

ПРИМЕЧАНИЕ: кофейные зёрна с добавками (например, сахаром), молотый кофе или сублимированный кофе могут повредить кофемолку. Для заполнения контейнера для кофейных зёрен используйте только жареные, необработанные кофейные зёрна.

Кофейные зёрна могут быть покрыты легкой масляной плёнкой, которая остается на стенках бункера. Эти следы могут отрицательно повлиять на ваш напиток. По этому иногда вручную (не в посудомойке) очистайте контейнер для зёрен.

НАСТРОЙТЕ РАЗМЕР ПОМОЛА

1. Откройте сервисную дверцу с правой стороны корпуса (нажмите на клавишу внутри ручки и осторожно снимите сервисную дверцу).

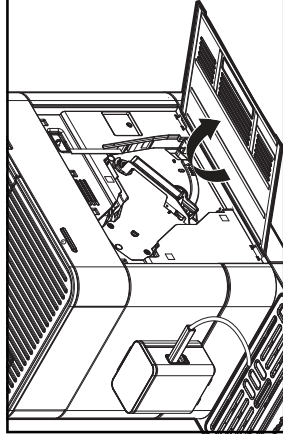

2. Поставьте чашку под диспенсер. Выберите в меню напитков Эспрессо (Espresso), затем нажмите значок старта (плей).

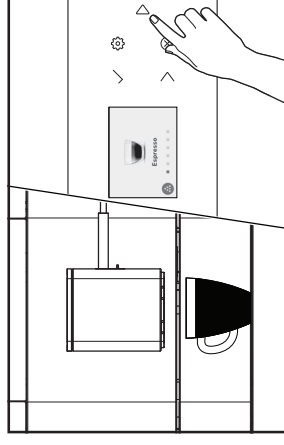

1. Выберите опцию «2x».

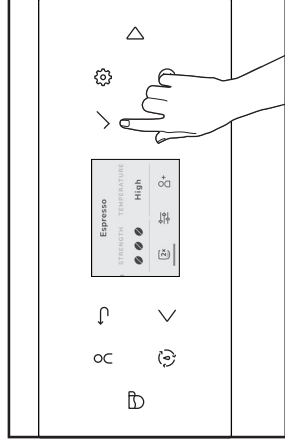

2. Поставьте две чашки под диспенсер.

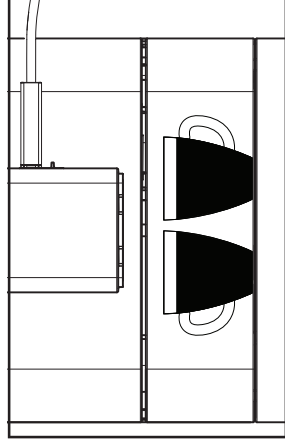

ПРИМЕЧАНИЕ: все модели имеют два выхода для кофе, но только модели **5KES8557E** и **5KES8558E** имеют возможность подачи двух выходов для молока. Модель **5KES8556E** имеет только один выход для молока.

СЪЁМНЫЙ КОНТЕЙНЕР ДЛЯ ЗЁРЕН И ФУНКЦИЯ ПРОДУВКИ

Контейнер для кофейных зёрен можно снять с устройства, чтобы его было легко пополнять. Благодаря этому есть функция очистки, которая может удалить оставшиеся кофейные зёрна из камеры кофемолки — это позволяет пользователю сразу же сварить новую чашку из новых кофейных зёрен.

Чтобы очистить камеру кофемолки:

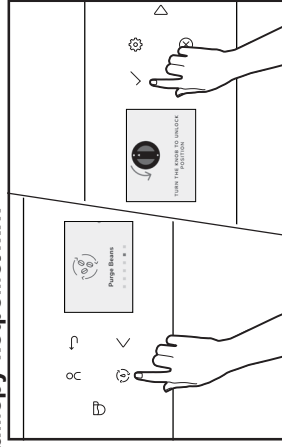

1. Перейдите в меню очистки (символ капли с круговыми стрелками) и выберите **Purge Beans** (очистка зёрен).
2. Поверните ручку бункера влево, чтобы разблокировать.
3. Следуйте инструкциям на экране.

ПОДАЧА ГОРЯЧЕЙ ВОДЫ

1. Нажмите иконку выбора напитков (чашка), чтобы войти в меню. Далее выберите «Горячая вода», нажав значок подтверждения (галочка).

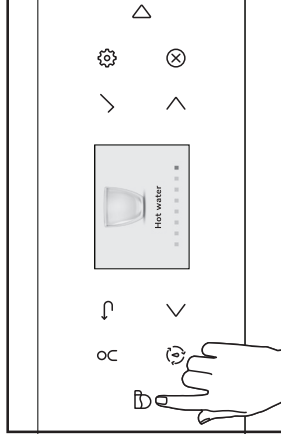

2. Нажмите значок старта (плей), чтобы начать подачу горячей воды.

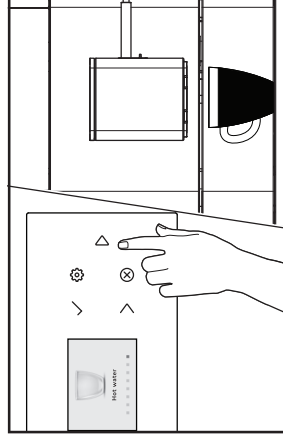

ПЕРСОНАЛИЗАЦИЯ НАПИТКОВ И СОЗДАНИЕ ПРОФИЛЕЙ

В меню напитков заводские настройки рецепта можно изменить индивидуально и сохранять столько, сколько нужно. Кофемашина позволяет настроить напиток по своему вкусу и сохранять настроенный напиток в личном профиле. Существует два способа создания профиля:

Персонализируйте свои напитки:

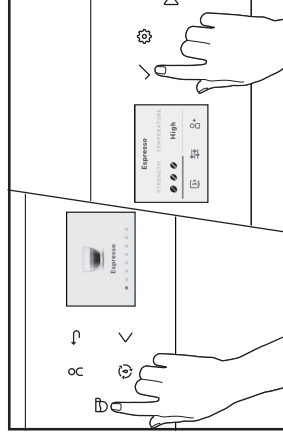

1. Нажмите иконку выбора напитков (чашка).
2. Нажмите иконку подтверждения (галочка), чтобы выбрать нужный напиток.
3. После выбора напитокка вы увидите экран для дополнительных настроек.
4. Используйте кнопки стрелок для навигации по различным кнопкам выбора в зависимости от типа напитка, чтобы отрегулировать крепость, объем кофе, молока и пены, температуру, вкус и порядок приготовления напитков с молоком.
5. Вы можете сохранить эти настройки, выбрав значок профиля пользователя+ (фигура+) на экране и подтвердив их нажатием значка подтверждения (галочка). Или нажмите значок старта (плей), чтобы приготовить свой напиток.

Создание профиля:

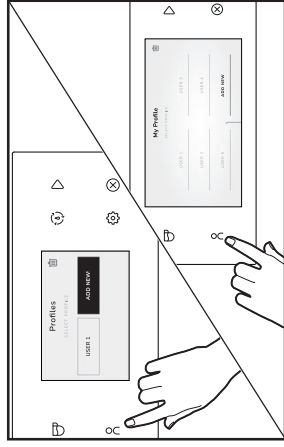

1. Нажмите иконку профиля пользователя (фигура).
2. Выберите ADD PROFILE (добавить профиль).
3. После выбора напитка вы увидите экран для дополнительных настроек.
4. Введите имя нового профиля и нажмите ADD NEW (добавить новый).
5. Выберите только что созданный профиль.
6. Добавьте напитки в профиль, выбрав Add Drink «Добавить напиток».

ПРИМЕЧАНИЕ: выше показаны модели 5KES8557E и 5KES8558E соответственно.

ПРИМЕЧАНИЕ:

- В модели **5KES8556E** доступны профили пользователей, с их помощью можно создать персонализированное имя пользователя.
- В модели **5KES8557E** доступны профили пользователей, и вы можете создать персонализированное имя пользователя.
- В модели **5KES8558E** доступно 6 профилей пользователей, и вы можете создать персонализированное имя пользователя.

ПЕРСОНАЛИЗАЦИЯ НАПИТКОВ

В меню напитков заводские настройки рецепта можно изменять и сохранять столько, сколько нужно. Параметры в меню напитков, которые настраиваются:

НАПИТКИ	КРЕПОСТЬ	ТЕМПЕРАТУРА	ШОТ	ДРУГИЕ НАСТРОЙКИ				
				ОБЪЕМ КОФЕ	ОБЪЕМ ВОДЫ	ОБЪЕМ МОЛОКА	ТЕЛО**	ПОСЛЕДОВАТЕЛЬНОСТЬ ПОДАЧИ КОФЕ И МОЛОКА
Эспрессо (Espresso), Эспрессо лунго (Espresso Lungo), Кофе (Coffee)	1	Низкая Средняя Высокая	✓	✓	-	-	Лёгкое Среднее Плотное	-
	2							
	3							
	4**							
	5**							
Маккиато (Macchiato)	1	Низкая Средняя Высокая	✓	-	✓	-	Лёгкое Среднее Плотное	-
	2							
	3							
	4**							
	5**							
Капучино (Cappuccino), Латте/Маккиато (Latte Macchiato), Флат Уайт (Flat White), Латте (Cafe Latte), Кортадо (Cortado)	1	Низкая Средняя Высокая	✓	-	-	✓	Лёгкое Среднее Плотное	✓
	2							
	3							
	4**							
	5**							
Американо (Americano)	1	Низкая Средняя Высокая	✓	-	✓	-	Лёгкое Среднее Плотное	-
	2							
	3							
	4**							
	5**							
Горячая вода (Hot Water)	-	Низкая Средняя Высокая	-	-	✓	-	-	-
	-							
	-							
Вспененное молоко (Frothed Milk)* Тёплое молоко (Warm Milk)	-	-	-	-	-	✓	-	-
	-							

ФУНКЦИОНАЛ ДВУХ ЧАШЕК

Чтобы наполнить две чашки одновременно, необходимо поместить вторую чашку под выпускное отверстие кофеварки, а символ чашки в меню рецептов изменить на «2x».

*Только для моделей 5KES8557E и 5KES8558E.

**Только для модели 5KES8558E.

***Тело (body) и ощущение во рту (mouthfeel) — это синонимы. Эти характеристики описывают тактильные ощущения на языке, которые вы испытываете при глотке кофе.