

# Aksesoria do kabin „Black Series”

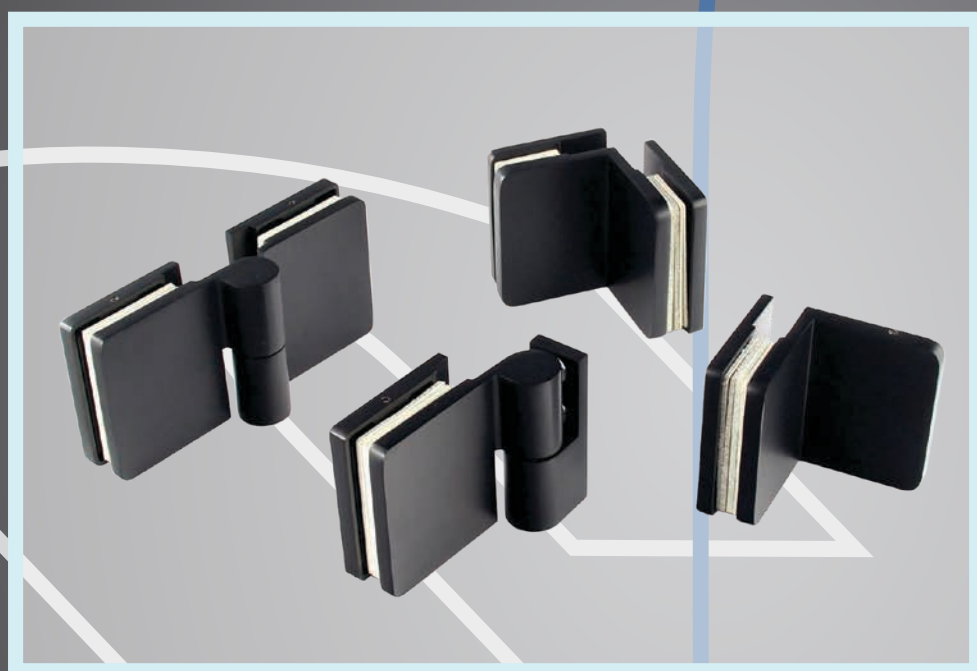

**Glass**

**CGLASS**  
OKUCIA DO SZKŁA

**NORGPOL**  
ROZWIĄZANIA DLA PRZEMYSŁU

## Zawias ściana-szkło 90° Verona VER-BJ-90-BB

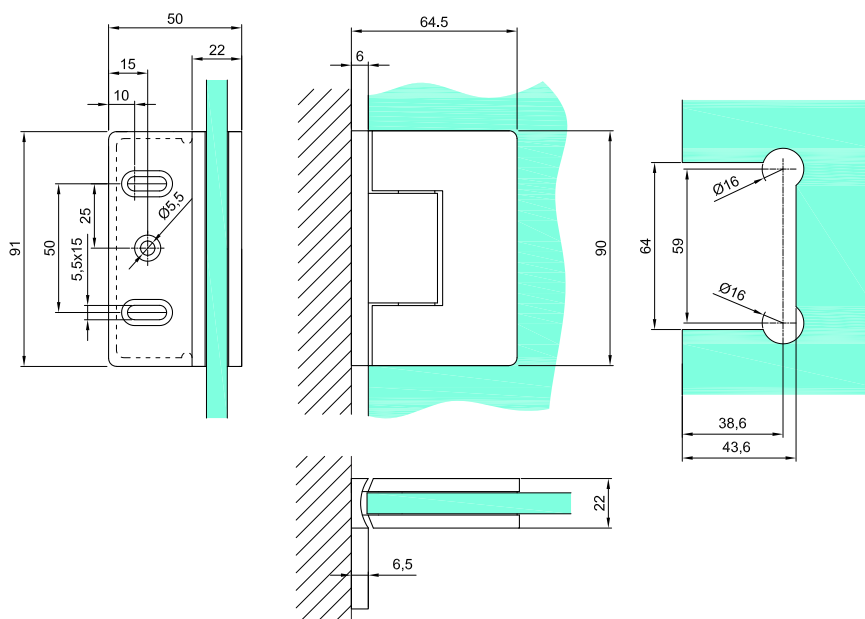

symbol	wykończenie
VER-BJ-90- BB	Czarny
właściwości	
Grubość szkła	8-12mm
Maksymalne obciążenie na dwóch zawiasach	45kg
Materiał	mosiądz
Regulacja kąta domyknięcia	
Uszczelki wykonane z kręgielitu	

## Zawias szkło-szkło 180° Verona VER-BJ-180-BB

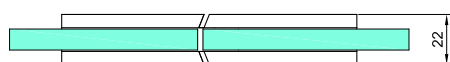
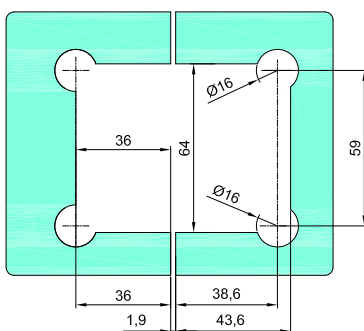
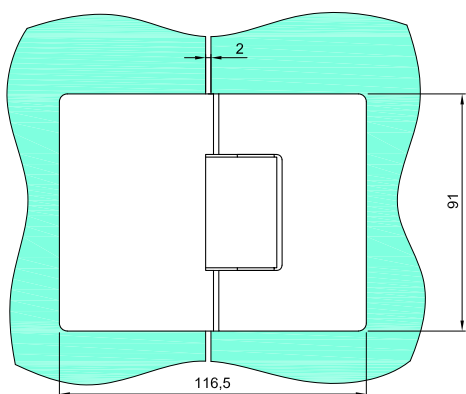

symbol	wykończenie
VER-BJ-180-BB	czarny
właściwości	
Grubość szkła	8-12mm
Maksymalne obciążenie na dwóch zawiasach	45kg
Materiał	mosiądz
Regulacja kąta domyknięcia	
Uszczelki wykonane z kręgielitu	

## Zawias wahadłowy ściana-szkło VERONA

VER-BJ-90-B

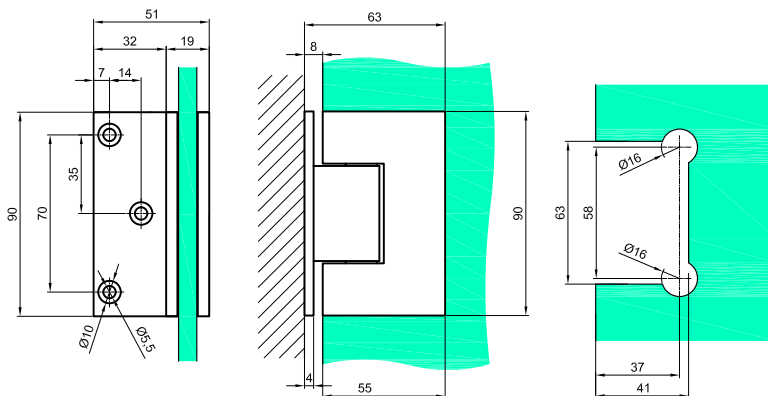

<b>symbol</b>	<b>wykończenie</b>
VER-BJ-90-B	czarny
<b>właściwości</b>	
<b>Grubość szkła</b>	8-12mm
<b>Maksymalne obciążenie na dwóch zawiasach</b>	45 kg
<b>Materiał</b>	mosiądz
Automatyczne domykanie drzwi od 35°	
Uszczelka wykonana z kręgielitu	

## Zawias wahadłowy szkło-szkło 180° VERONA

VER-BJ-180-B

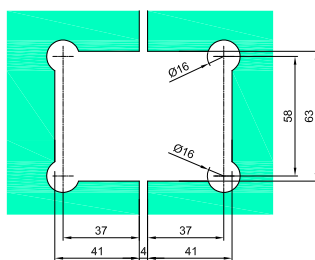
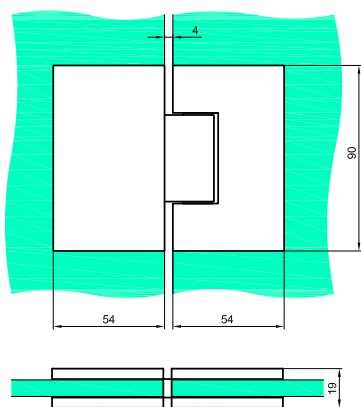

<b>symbol</b>	<b>wykończenie</b>
VER-BJ-180-B	czarny
<b>właściwości</b>	
<b>Grubość szkła</b>	8-12mm
<b>Maksymalne obciążenie na dwóch zawiasach</b>	45 kg
<b>Materiał</b>	mosiądz
Automatyczne domykanie drzwi od 35°	
Uszczelka wykonana z kręgielitu	

## Zawias unoszony lewy ściana-szkło VERONA

VER-A90-L-B

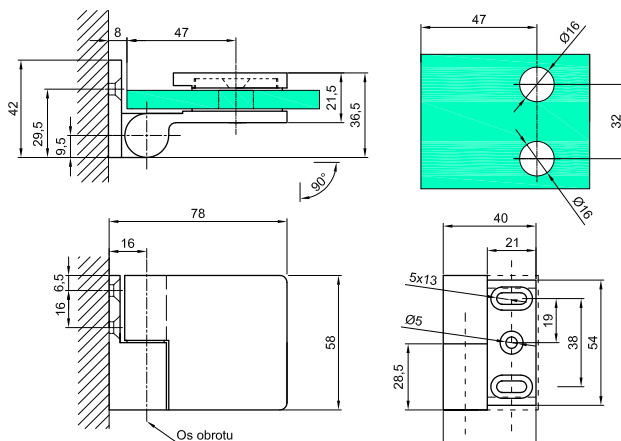

<b>symbol</b>	<b>wykończenie</b>
VER-A90-L-B	czarny
<b>właściwości</b>	
Grubość szkła	8-12mm
Maksymalne obciążenie na dwóch zawiasach	45kg
Materiał	mosiądz
Uszczelka wykonana z kręgielitu	

## Zawias unoszony lewy szkło-szkło 135° VERONA

VER-135-L-B

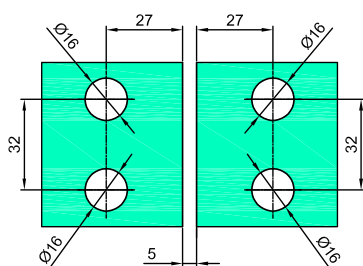
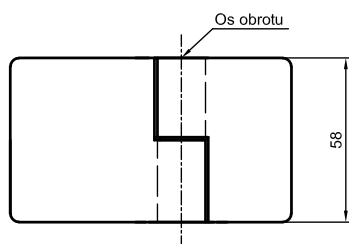
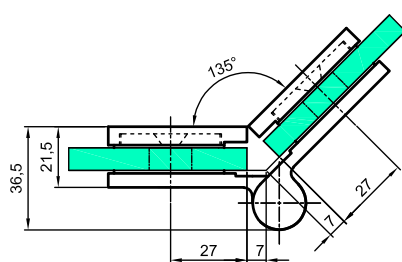

<b>symbol</b>	<b>wykończenie</b>
VER-135-L	połysk
VER-135-L-1	satyna
VER-135-L-B	czarny mat
<b>właściwości</b>	
Grubość szkła	8-12mm
Maksymalne obciążenie na dwóch zawiasach	45kg
Uszczelki wykonane z kręgielitu	

## Zawias unoszony prawy szkło-szkło 135° VERONA

VER-135-R-B

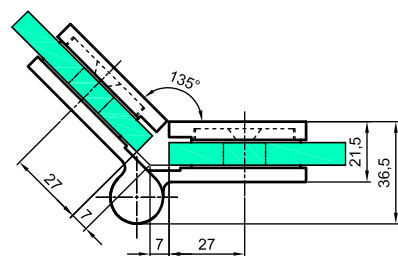

symbol	wykończenie
VER-135-R	połysk
VER-135-R-1	satyna
VER-135-R-B	czarny mat

### właściwości

Grubość szkła 8-12mm

Maksymalne obciążenie na dwóch zawiasach 45kg

Uszczelki wykonane z kręgielitu

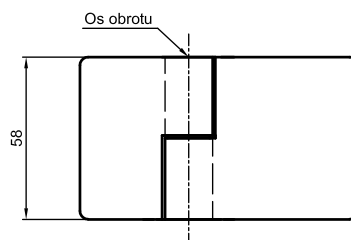
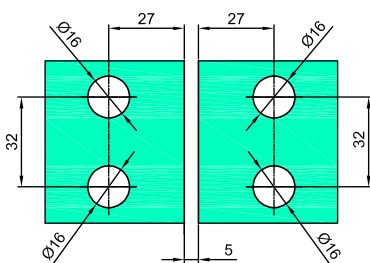

## Zawias unoszony prawy ściana-szkło 90° VERONA

VER-A90-R-B

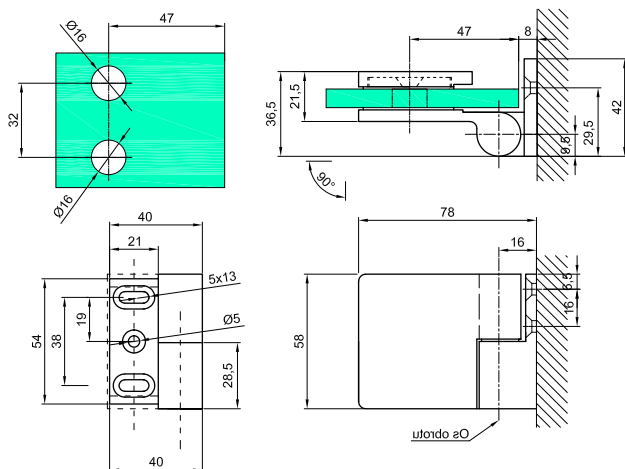

symbol	wykończenie
VER-A90-R-B	czarny

### właściwości

Grubość szkła 8-12mm

Maksymalne obciążenie na dwóch zawiasach 45kg

Materiał mosiądz

Uszczelka wykonana z kręgielitu

## Zawias unoszony prawy ściana-szkło 90° VERONA

VER-B90-R-B

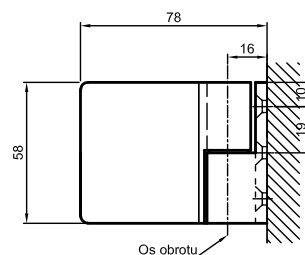
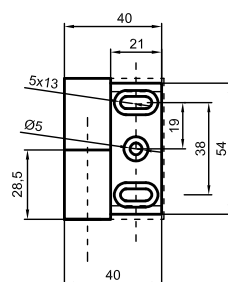
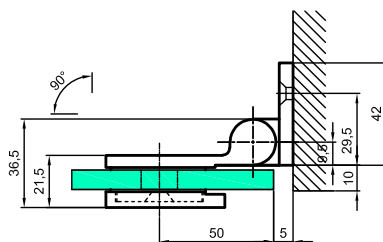
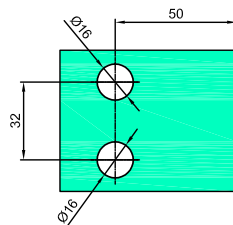

symbol wykończenie

VER-B90-R-B czarny

właściwości

Grubość szkła 8-12mm

Maksymalne obciążenie na dwóch zawiasach 45kg

Uszczelki wykonane z kręgielitu

## Zawias unoszony lewy ściana-szkło 90° VERONA

VER-B90-L-B

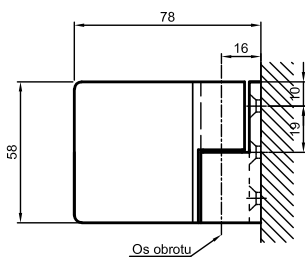
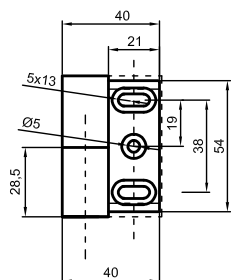
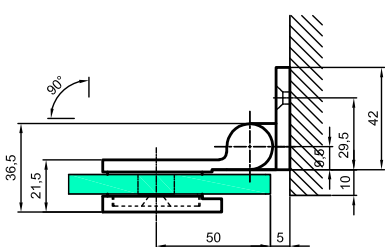
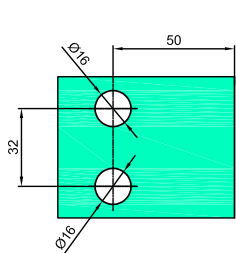

symbol wykończenie

VER-B90-L-B czarny

właściwości

Grubość szkła 8-12mm

Maksymalne obciążenie na dwóch zawiasach 45kg

Uszczelki wykonane z kręgielitu

## Zawias unoszony lewy szkło-szkło 180° VERONA

VER-180-L-B

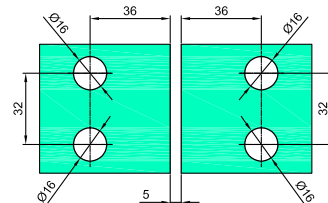
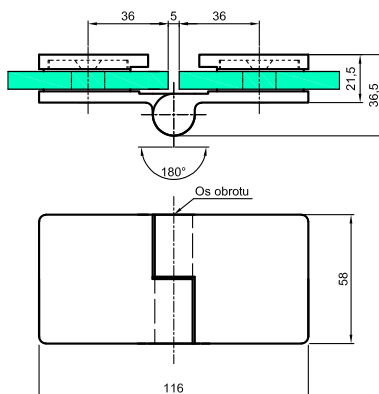

<b>symbol</b>	<b>wykończenie</b>
VER-180-L-B	czarny
<b>właściwości</b>	
Grubość szkła	8-12mm
Maksymalne obciążenie na dwóch zawiasach	45kg
<b>Materiał</b>	<b>mosiądz</b>
Uszczelka wykonana z kręgielitu	

## Zawias unoszony prawy szkło-szkło 180° VERONA

VER-180-R-B

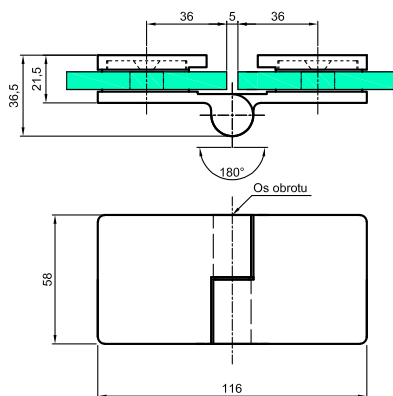
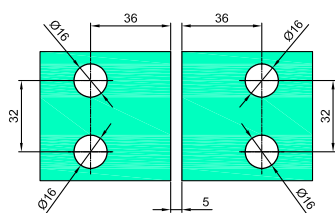

<b>symbol</b>	<b>wykończenie</b>
VER-180-R-B	czarny
<b>właściwości</b>	
Grubość szkła	8-12mm
Maksymalne obciążenie na dwóch zawiasach	45kg
<b>Materiał</b>	<b>mosiądz</b>
Uszczelka wykonana z kręgielitu	

Zawias parawanowy ściana-szkło  
NLO-KP-S012P

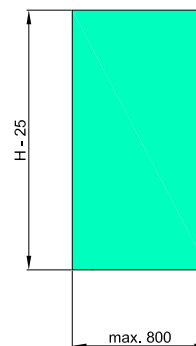
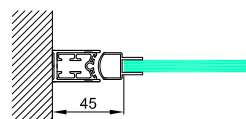
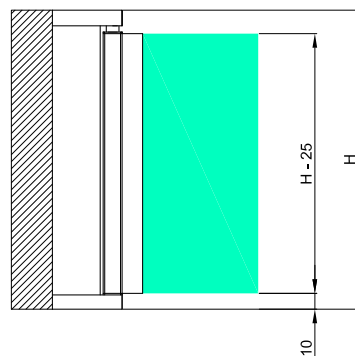
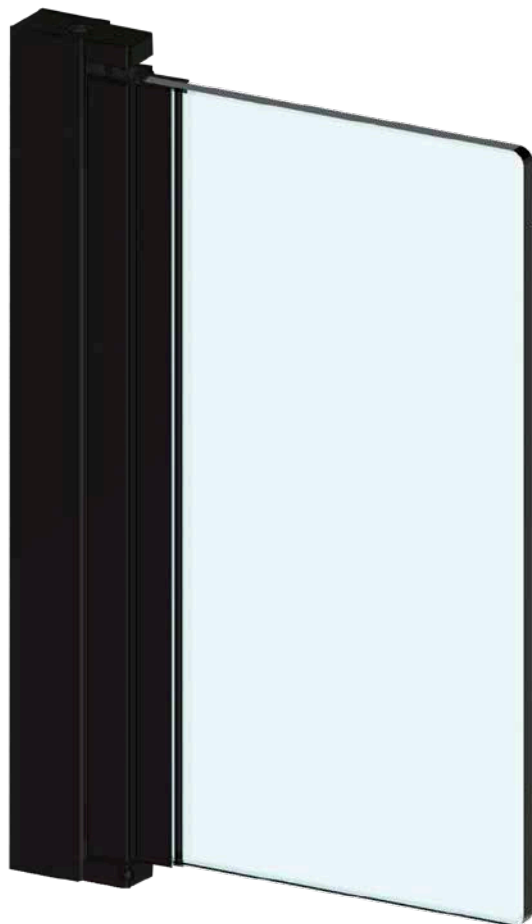

symbol	grubość szkła	długość zawiasu L	wykończenie
NLO-KP-S012-2,1-6-B	6mm	2100mm	czarny
<b>właściwości</b>			
Materiał	aluminium		
Maksymalne obciążenie	35kg		



## Łącznik ściana-szkło 90° VERONA

### VER-901-B

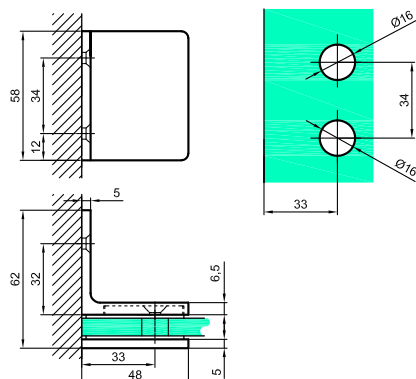
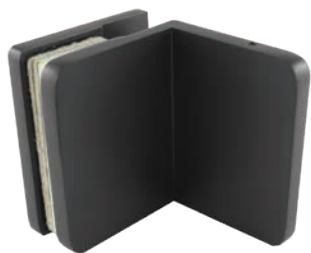

<b>symbol</b>	<b>wykończenie</b>
VER-901-B	czarny
<b>właściwości</b>	
Grubość szkła	8-12mm
<b>Materiał</b>	mosiądz

## Łącznik szkło-szkło 90° VERONA

### VER-902-B

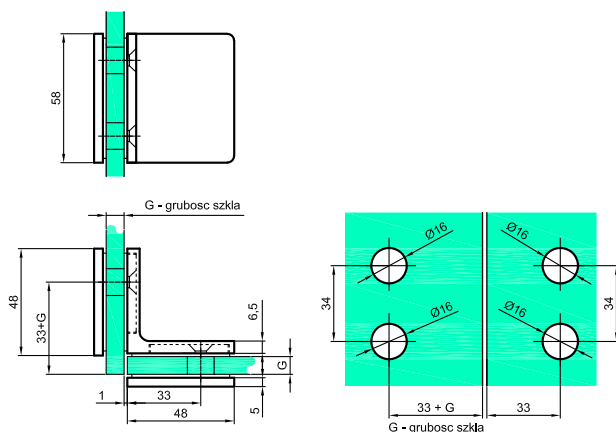

<b>symbol</b>	<b>wykończenie</b>
VER-902-B	czarny
<b>właściwości</b>	
Grubość szkła	8-12mm
<b>Materiał</b>	mosiądz

## Łącznik ściana-szkło

### NTL4000D1-B

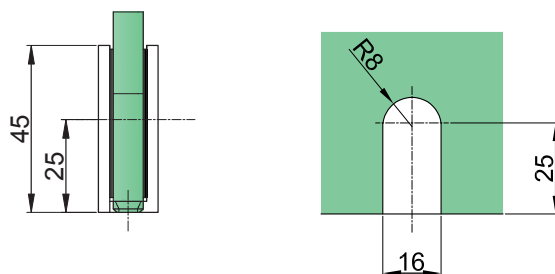

<b>symbol</b>	<b>wykończenie</b>
NTL4000D1-B	czarny
<b>właściwości</b>	
Grubość szkła	8-12mm
<b>Materiał</b>	mosiądz

## Aksesoria „Black Series”

### Łącznik szkło-szkło 90°

**NTL4090-B**

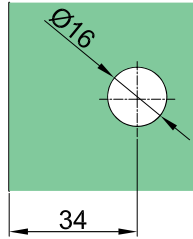

38 mm dla szkła 12 mm  
36 mm dla szkła 10 mm  
34 mm dla szkła 8 mm  
33 mm dla szkła 6 mm

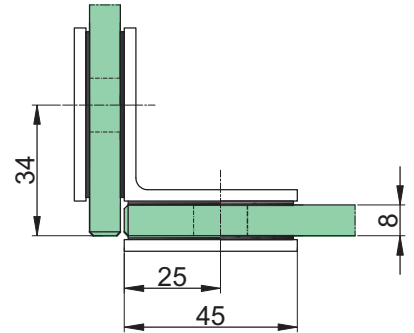

symbol	wykończenie
NTL4090-B	czarny
właściwości	
Grubość szkła	8-12mm
Materiał	mosiądz

### Łącznik ściana-szkło

**NTL7000D1-B**

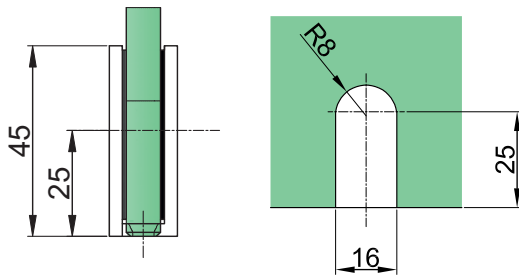

symbol	wykończenie
NTL7000D1-B	czarny
właściwości	
Grubość szkła	8-12mm
Materiał	mosiądz

### Łącznik ściana-szkło 90°

**NTL7090D-B**



symbol	wykończenie
NTL7090D-B	czarny
właściwości	
Grubość szkła	8-12mm
Materiał	mosiądz

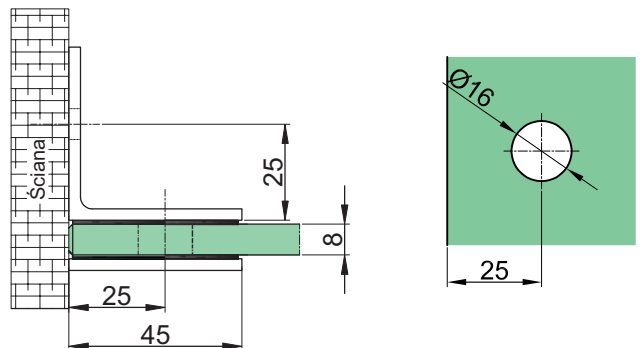

38 mm dla szkła 12 mm  
36 mm dla szkła 10 mm  
34 mm dla szkła 8 mm  
33 mm dla szkła 6 mm

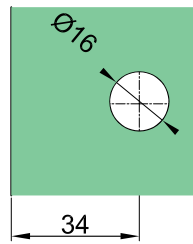
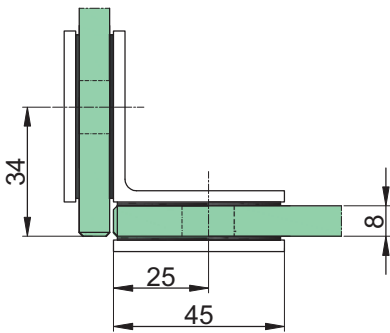

33 mm dla szkła 6 mm  
34 mm dla szkła 8 mm  
36 mm dla szkła 10 mm  
38 mm dla szkła 12 mm

## Łącznik szkło-szkło 90° NTL7090-B



symbol	wykończenie	właściwości
NTL7090- B	czarny	Grubość szkła 6-12mm
		Materiał mosiądz

## Mocowanie ściana-reling 90° NTKSQ807-B

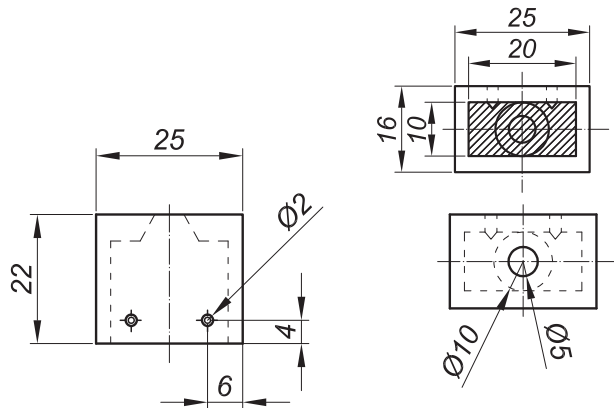

symbol	wykończenie
NTKSQ807-B	czarny
właściwości	
Materiał	mosiądz

## Mocowanie reling-szkło nieprzelotowe 90° NTKSQ817-B

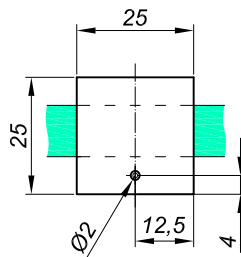
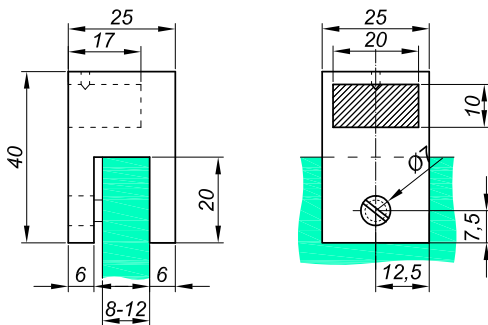

symbol	wykończenie
NTKSQ817-B	czarny
właściwości	
Materiał	mosiądz

## Akcesoria „Black Series”

### Mocowanie regulowane ściana-reling NTKSQ819-B



symbol	wykończenie
NTKSQ819-B	czarny
właściwości	
Materiał	mosiądz

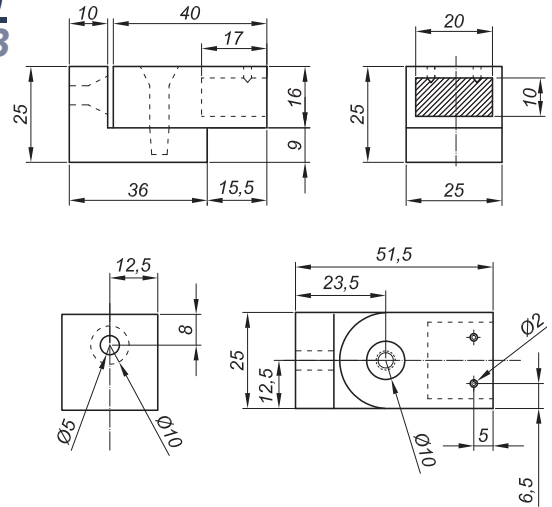

### Mocowanie regulowane reling-szkło NTKSQ820-B

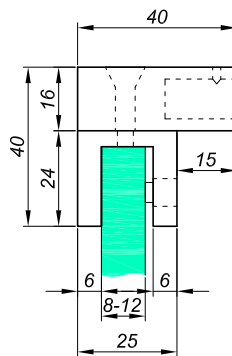
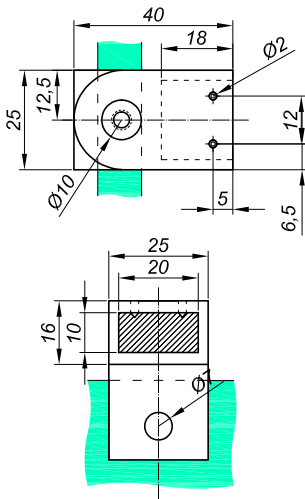

symbol	wykończenie
NTKSQ820-B	czarny
właściwości	
Materiał	mosiądz

### Mocowanie boczne przelotowe reling-szkło NTKSQ821-B



symbol	wykończenie
NTKSQ821-B	czarny
właściwości	
Materiał	mosiądz

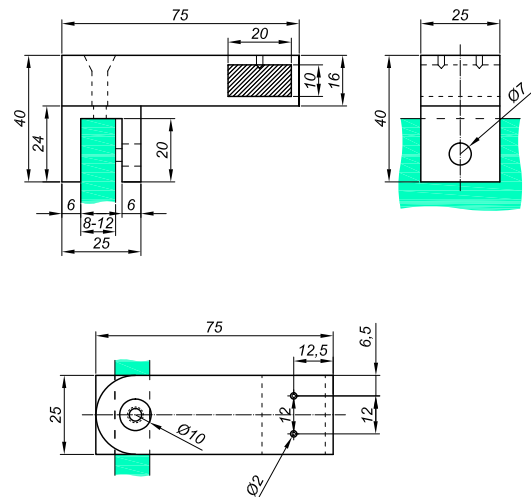

## Mocowanie regulowane reling-szkła

### NTKSQ822-B

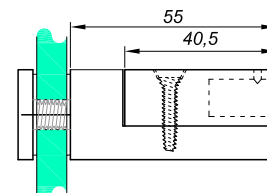
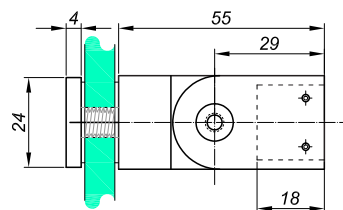
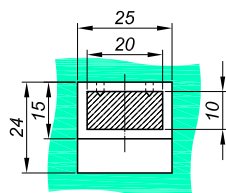

<b>symbol</b>	<b>wykończenie</b>
NTKSQ822-B	czarny
<b>właściwości</b>	
grubość szkła	8-12mm
Materiał	mosiądz

## Reling 10x20mm

### NTK1020-1500-B

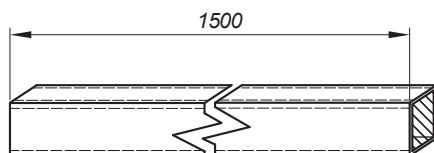
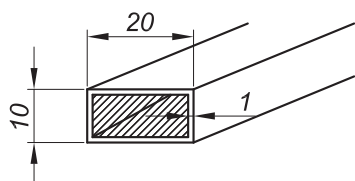

<b>symbol</b>	<b>wykończenie</b>
NTK1020-1500-B	czarny
<b>właściwości</b>	
Materiał	stal nierdzewna

## Gałka do drzwi

### NLO-GŁ-51-B

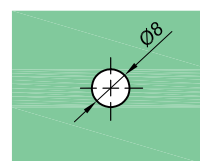
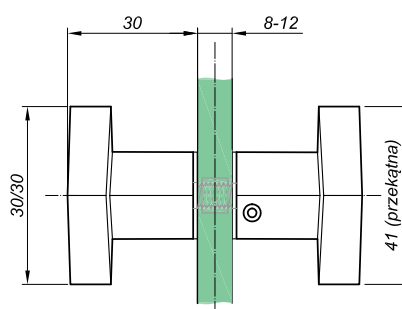

<b>symbol</b>	<b>wykończenie</b>
NLO-GŁ-51-B	czarny
<b>właściwości</b>	
Grubość szkła	6-12mm
Materiał	mosiądz

## Gałka do drzwi

### NLO-GŁ-52-B

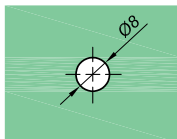
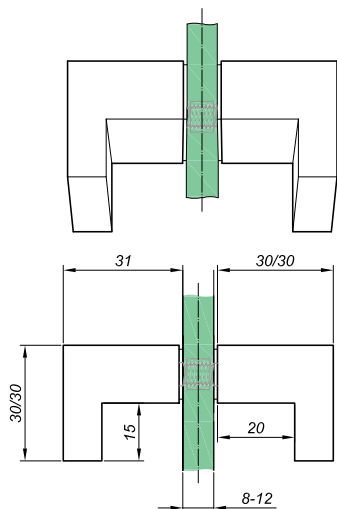

<b>symbol</b>	<b>wykończenie</b>
NLO-GŁ-52-B	czarny
<b>właściwości</b>	
<b>Grubość szkła</b>	6-12mm
<b>Materiał</b>	mosiądz

## Pochwył do drzwi

### NLO-ZD-2856-B

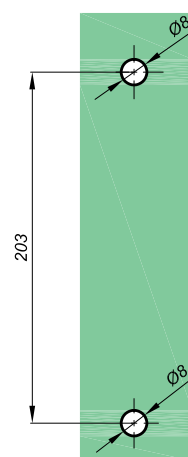
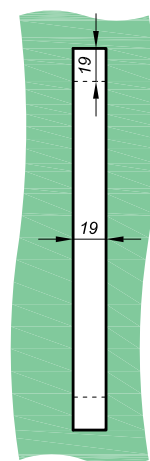
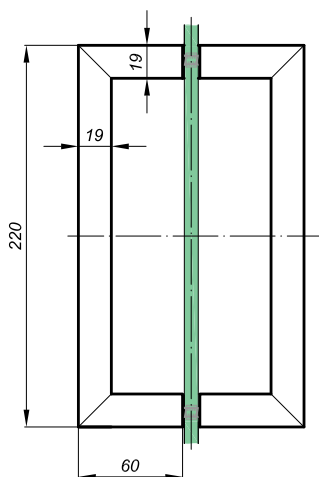

<b>symbol</b>	<b>wykończenie</b>
NLO-ZD-2856-B	czarny
<b>właściwości</b>	
<b>Średnica otworów w szkłe</b>	8mm
<b>Materiał</b>	Stal nierdzewna
<b>Długość całkowita</b>	220mm
<b>Przekrój pochwyty</b>	19x19mm

**Uszczelka**  
**NLO-KP-2900**

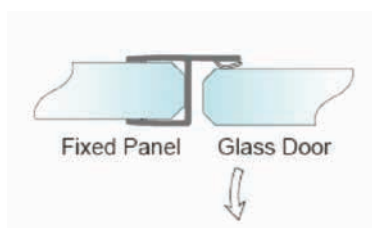

<b>symbol</b>	<b>Grubość szkła</b>
NLO-KP-2900-8-2,5-B	8mm
<b>właściwości</b>	
<b>Długość</b>	2,5m

**Uszczelka magnetyczna 90°/180°**

**NLO-KP-2909**

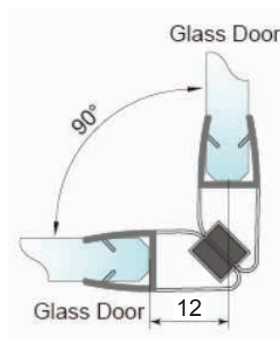
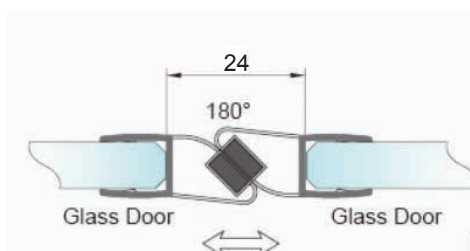

<b>symbol</b>	<b>wykończenie</b>
NLO-KP-2909-8-2,5-B	czarny
<b>właściwości</b>	
<b>Grubość szkła</b>	8mm
<b>Długość</b>	2,5 m

**Uszczelka**  
**NLO-KP-2910**

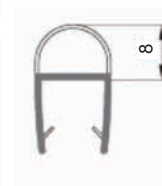
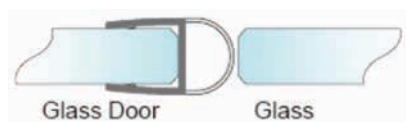

<b>symbol</b>	<b>wykończenie</b>
NLO-KP-2910-8-2,5-B	czarny
<b>właściwości</b>	
<b>Grubość szkła</b>	8mm
<b>Długość</b>	2,5 m

## Uszczelka

### NLO-KP-2913

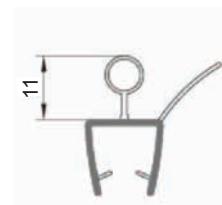
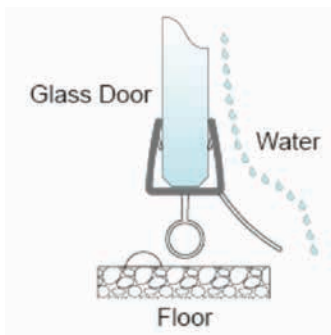

symbol	wykończenie
NLO-KP-2913-8-2,5-B	czarny
właściwości	
Grubość szkła	8mm
Długość	2,5 m

## Profil „U”

### NLO-KP-2961

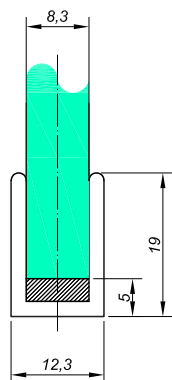

symbol	długość	Wykończenie
NLO-KP-2961-B	2500mm	czarny
NLO-KP-2961-B-3,0-B	3000mm	czarny
właściwości		
Materiał	aluminium	
Grubość szkła	8mm	

## Zaślepka do profilu „U”

### NLO-KP-2961-Z-B



symbol	Wykończenie
NLO-KP-2961-Z-B	czarny
właściwości	
Materiał	stal nierdzewna

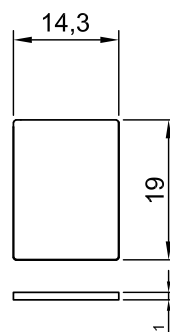



## Aksesoria „Black Series”

### Profil „U”

#### NLO-KP-3000

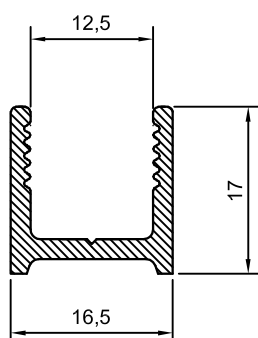

symbol	Długość	Wykończenie
NLO-KP-3000-B	2500mm	czarny
NLO-KP-3000-3,0-B	3000mm	czarny
<b>właściwości</b>		
Materiał		aluminium
Grubość szkła		8-12mm

### Uszczelka do profilu NLO-KP-3000

#### NLO-KP-3000-8

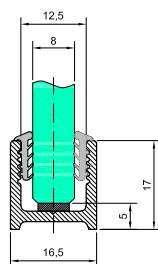
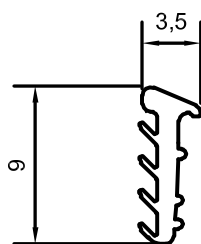

szkło 8mm

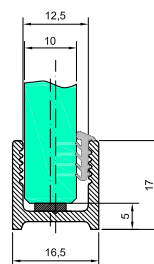

szkło 10mm

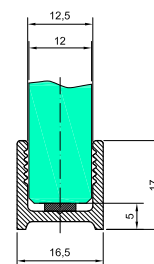

szkło 12mm

symbol	Wykończenie
NLO-KP-3000-8	bezbarny
NLO-KP-3000-8-B	Czarny
<b>właściwości</b>	
Materiał	PVC

### Zaślepka do profilu „U”

#### NLO-KP-3000-Z-B

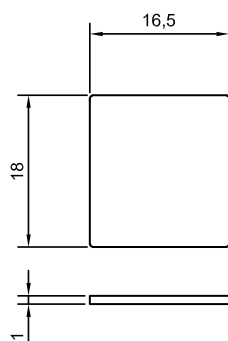

symbol	Wykończenie
NLO-KP-3000-Z-B	czarny mat
<b>właściwości</b>	
Materiał	stal nierdzewna

System przesuwny S003



### Wyposażenie do systemu

#### NLO-DP-03-S003



<b>symbol</b>	<b>Wykończenie</b>
NLO-DP-03-S003-B	czarny
<b>właściwości</b>	
Maksymalny ciężar drzwi	65kg
Grubość szkła	8-12mm
Materiał	stal nierdzewna
Maksymalna długość	2000mm

<b>wyposażenie jednego zestawu</b>	
Rolka jezdna	2szt
Mocowanie rury do sciany	2szt
Mocowanie ścianki stałej do rury jezdnej	2szt
Odbój	2szt
Odbój dolny	2szt
Pochwył	1szt
Prowadnica	1szt
<b>Uwaga: Otworowanie w rurze jezdnej pod mocowania ścianki stałej 2x Ø10mm przelotowo</b>	

**Rura jezdna**

**NLO-DP03-S003-8-2-B**

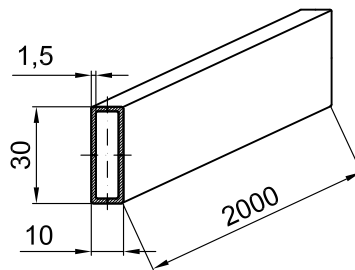

<b>symbol</b>	<b>długość</b>	<b>Wykończenie</b>
NLO-DP03-S003-8-2-B	2000mm	czarny
<b>właściwości</b>		
<b>Materiał</b>	stal nierdzewna	

**Łącznik panela stałego prostopadłego z rurą**

**NPC1213-B**

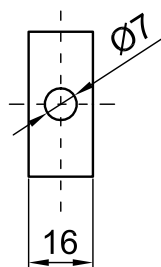
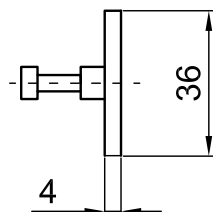
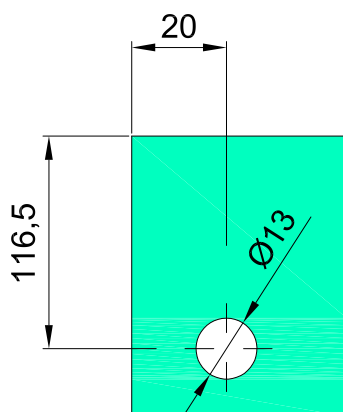

<b>symbol</b>	<b>Wykończenie</b>
NPC1213-B	czarny
<b>właściwości</b>	
<b>Materiał</b>	stal nierdzewna

Schemat przygotowania szkła  
System S003

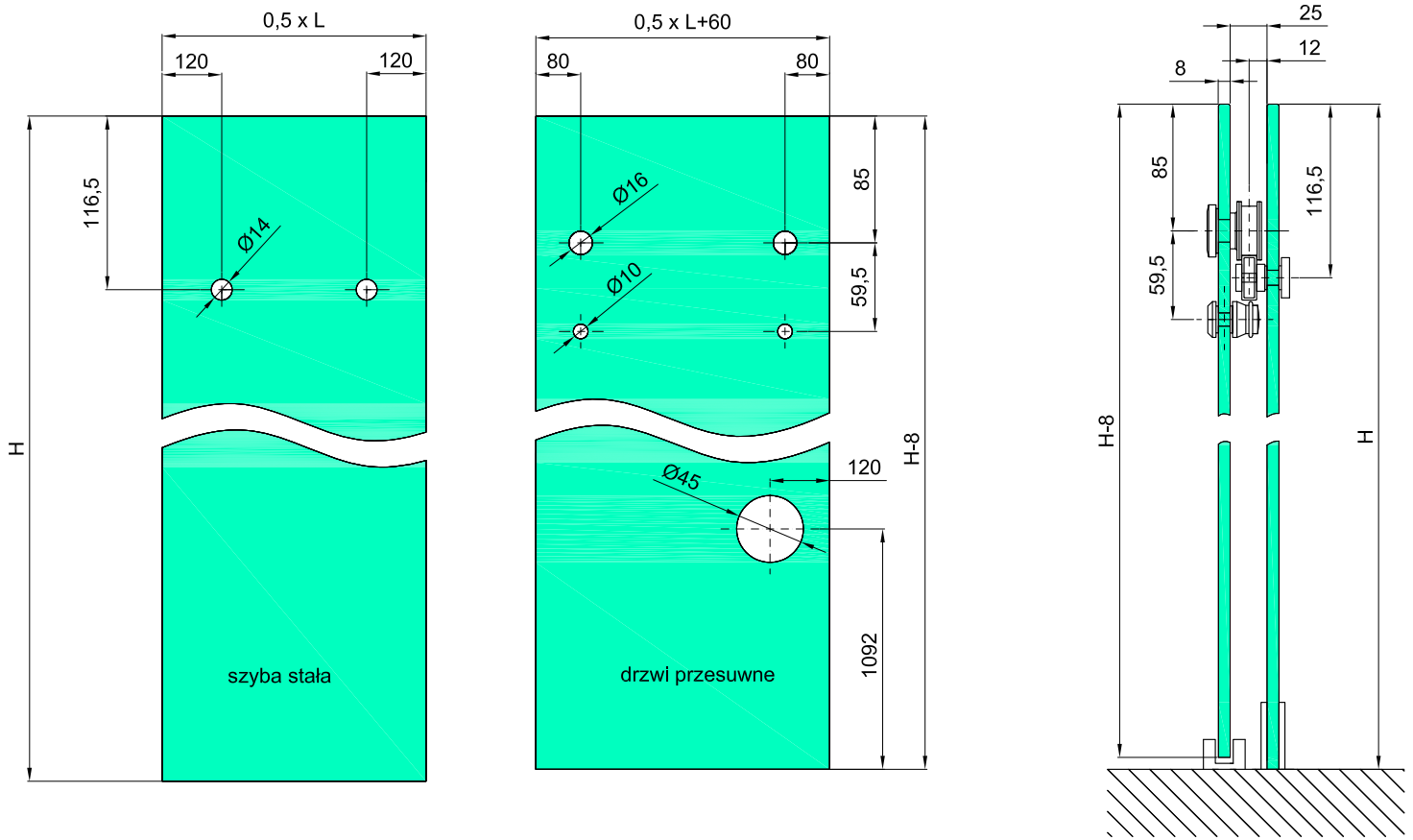

**Rozwiązanie konstrukcyjne nr 1**

**Kabina wnękowa - pojedyncze  
drzwi przesuwne**

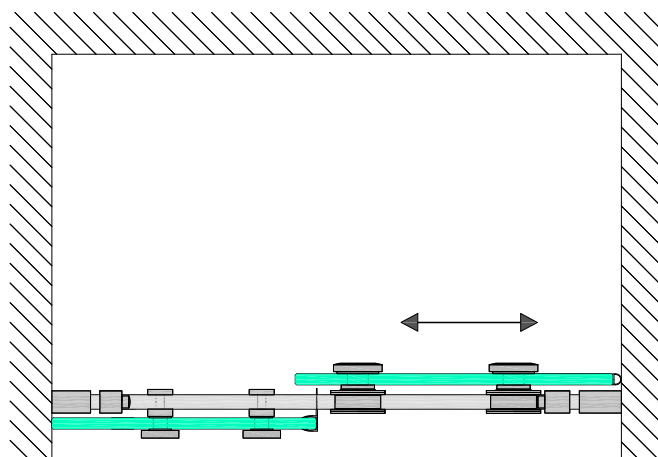

**Rozwiązanie konstrukcyjne nr 2**

**Kabina narożna - pojedyncze  
drzwi przesuwne**

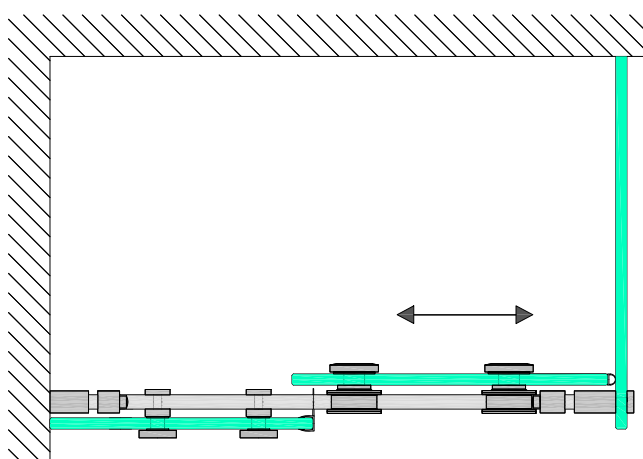

Profil ościeżnicowy

OFC-2-B

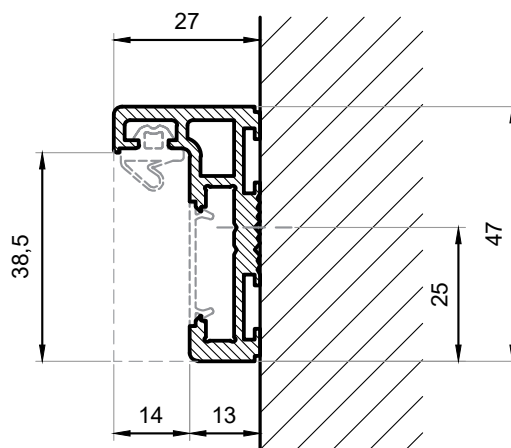

<i>symbol</i>	<i>wykończenie</i>
<b>OFC-2-B</b>	<b>czarna anoda</b>
<i>właściwości</i>	
<i>grubość drzwi szklanych</i>	<b>8-10mm</b>
<i>długość</i>	<b>600cm</b>
<i>materiał</i>	<b>aluminium</b>
<i>Maks. wysokość drzwi</i>	<b>2400mm</b>
<i>Powyżej wysokości 2200mm zalecane jest stosowanie 3 zawiasów.</i>	



Profil ościeżnicowy

OFC-2-B

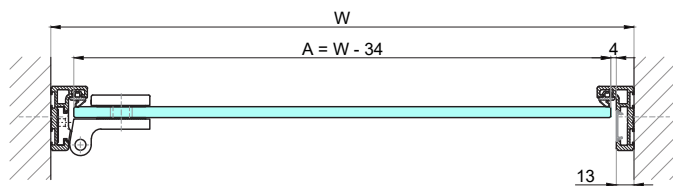

*A* - szerokość drzwi  
*B* - wysokość drzwi  
*W* - szerokość bazowa przejścia  
*W1* = *W* - szerokość ościeżnicy  
*H* - wysokość bazowa przejścia  
*H1* = *H* - wysokość ościeżnicy

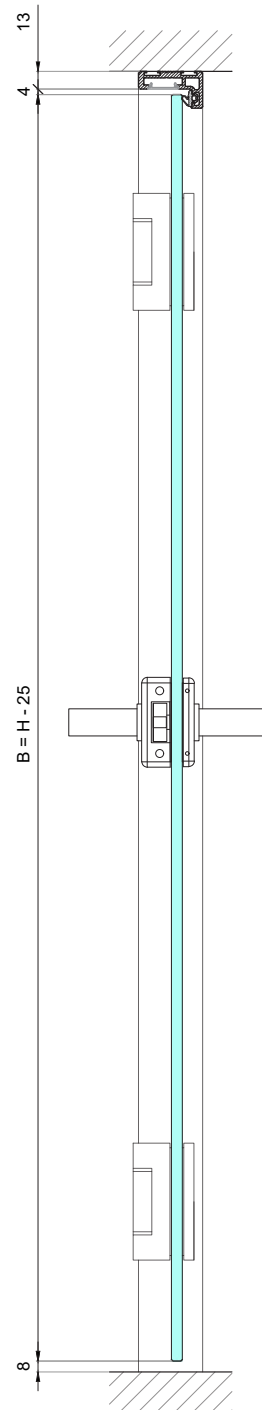
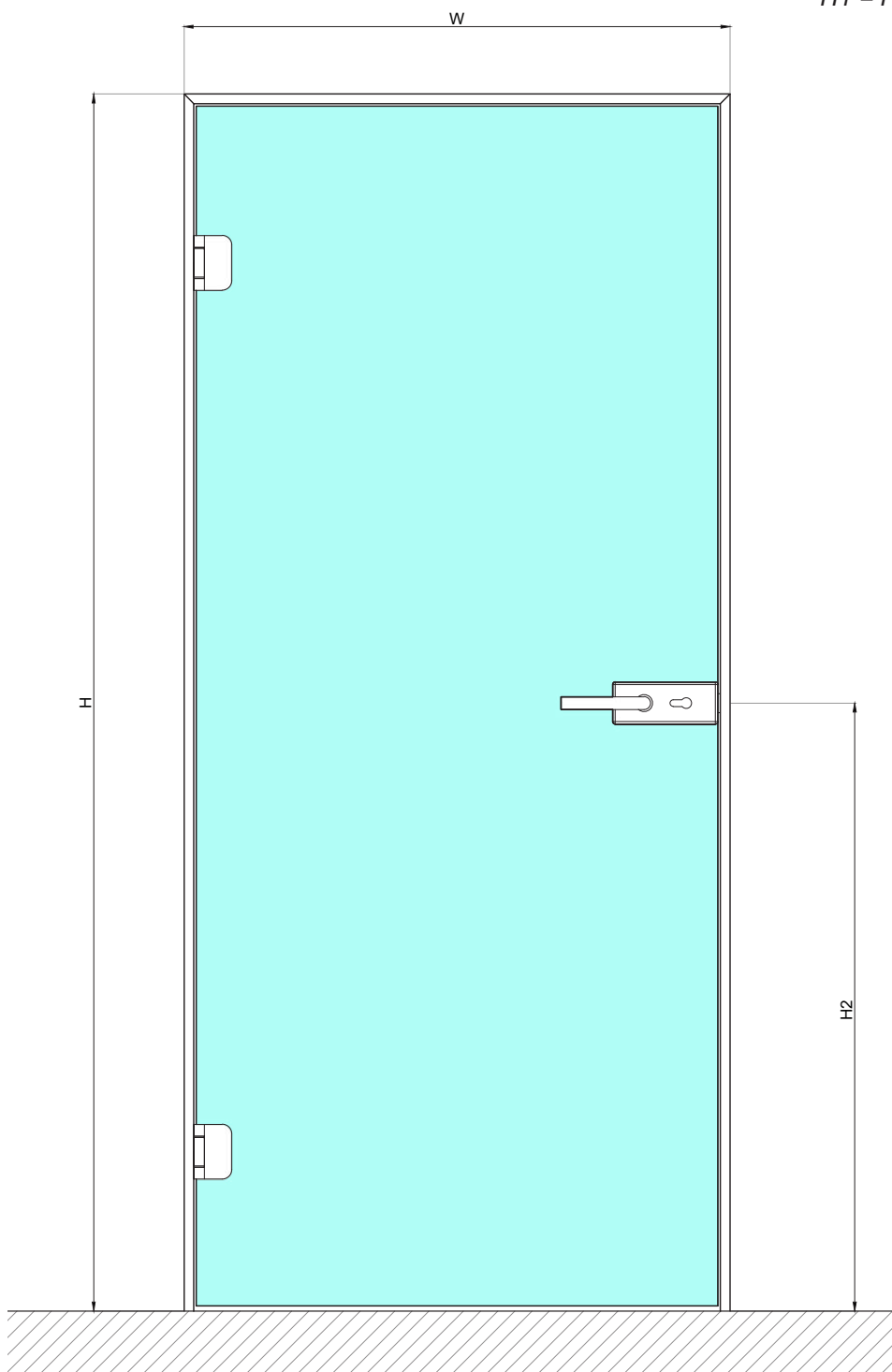



Profil ościeżnicowy

OFC-3-B

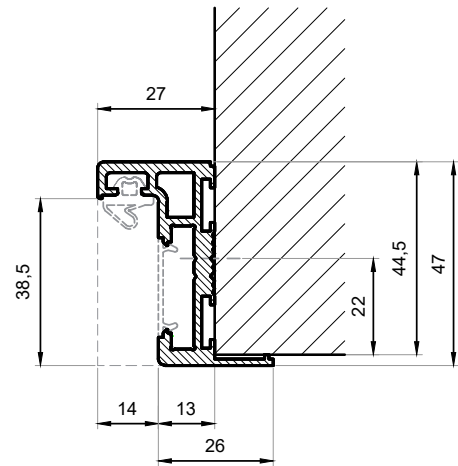

<b>symbol</b>	<b>wykończenie</b>
OFC-3-B	czarna anoda
<b>właściwości</b>	
grubość drzwi szklanych	8-10mm
długość	600cm
materiał	aluminium
Maks. wysokość drzwi	2400mm
Powyżej wysokości 2200mm zalecane jest stosowanie 3 zawiasów.	



Schemat wymiarowania

OFC-3-B

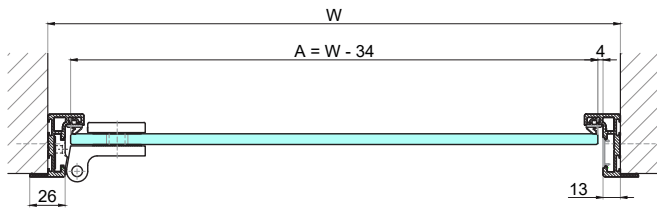

A - szerokość drzwi  
 B - wysokość drzwi  
 W - szerokość bazowa przejścia  
 W1 = W - szerokość ościeżnicy  
 H - wysokość bazowa przejścia  
 H1 = H - wysokość ościeżnicy

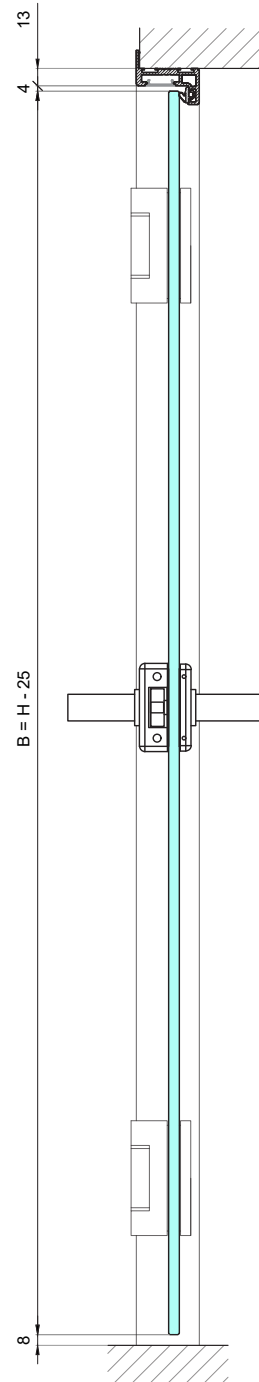
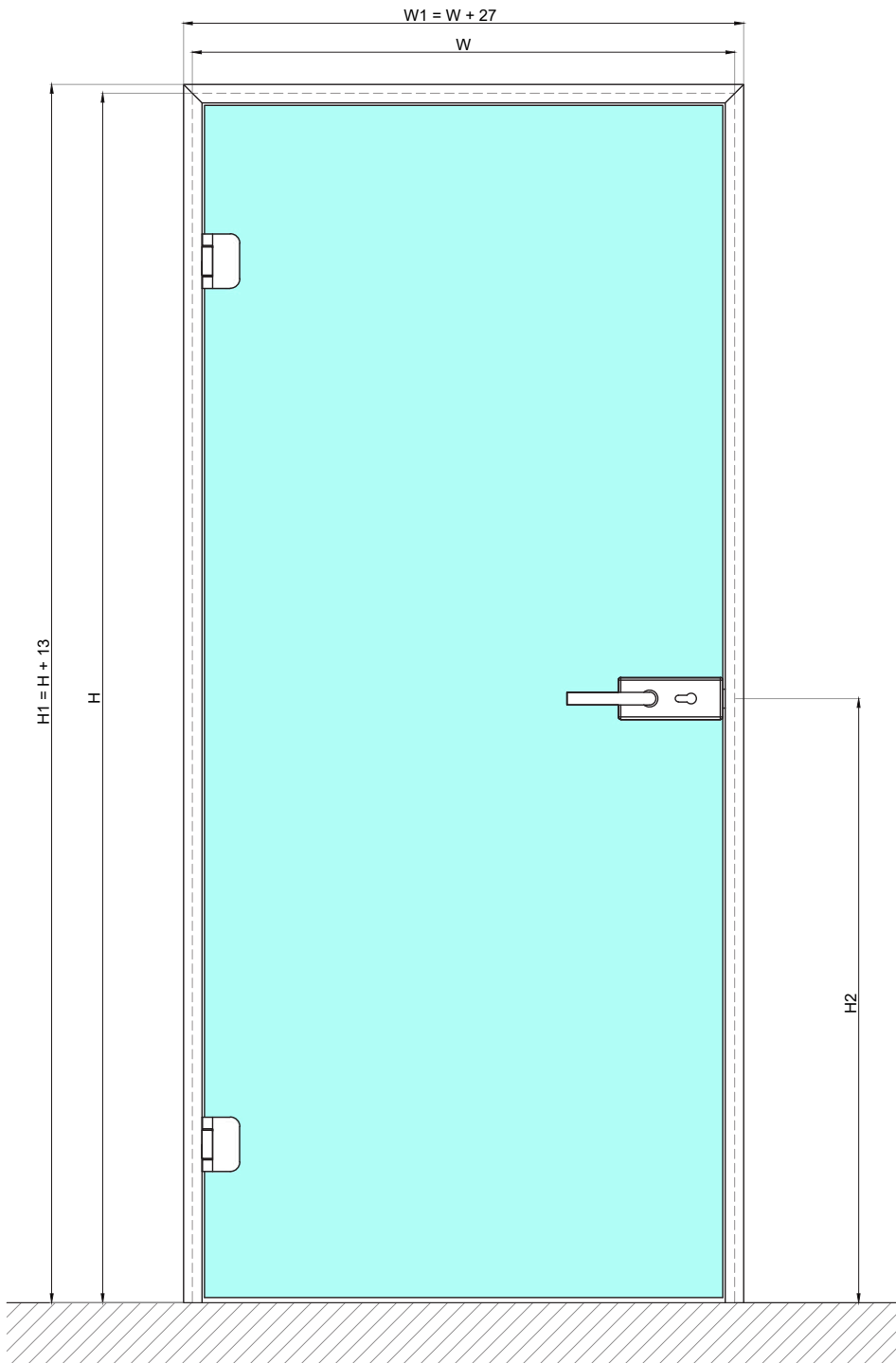

**Profil ościeżnicowy**  
**OFC-4-B**

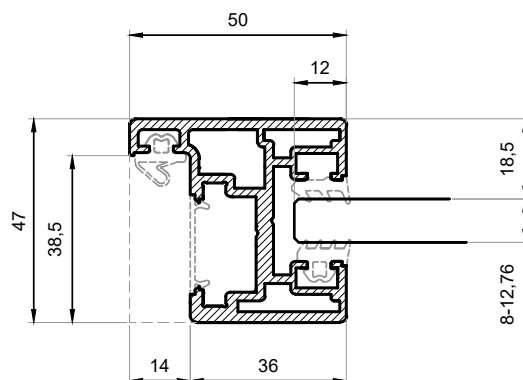

<b>symbol</b>	<b>wykończenie</b>
OFC-4-B	czarna anoda
<b>właściwości</b>	
grubość drzwi szklanych	8-10mm
grubość szklenia stałego	8-12,76mm
długość	600cm
materiał	aluminium
Maks. wysokość drzwi	2400mm
Powyżej wysokości 2200mm zalecane jest stosowanie 3 zawiasów.	

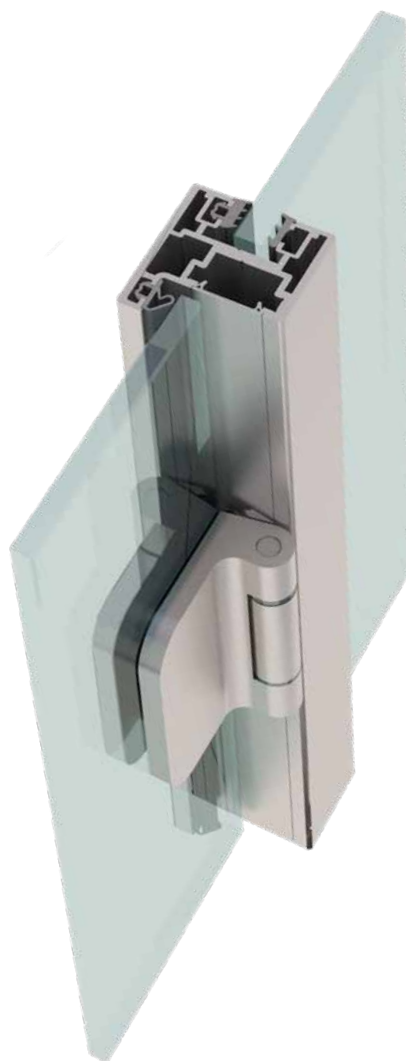

Schemat wymiarowania  
OFC-4-B

A - szerokość drzwi  
B - wysokość drzwi  
C - szerokość naświetlenia  
W - szerokość ościeżnicy  
H - wysokość ościeżnicy

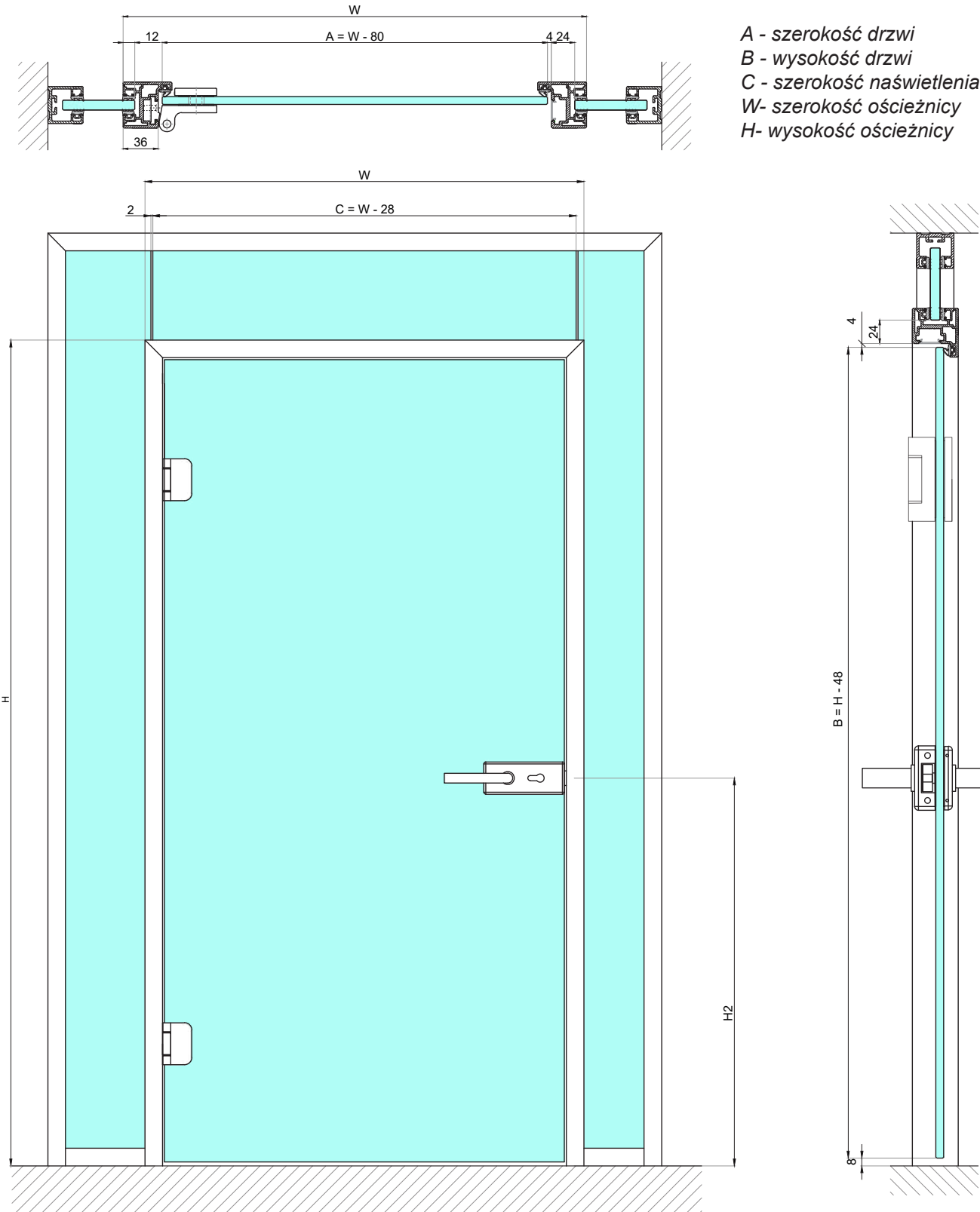

## Maskownica

OFC-M-B

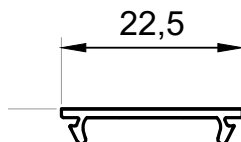

<b>symbol</b>	<b>wykończenie</b>
OFC-M-B	czarna anoda
<b>właściwości</b>	
<b>długość</b>	600cm
<b>materiał</b>	aluminium

## Uszczelka główna

OFC-V-B

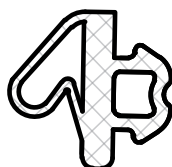

<b>symbol</b>	<b>grubość szkła</b>	<b>wykończenie</b>
OFC-V-8-G	8mm	szara
OFC-V-8-B	8mm	czarna
OFC-V-10-G	10-mm	szara
OFC-V-10-B	10-mm	czarna
<b>właściwości</b>		
<b>materiał</b>		PCV

## Uszczelka szklenia

CLM-8/10/12



<b>symbol</b>	<b>grubość szkła</b>	<b>wykończenie</b>
CLM-8-G	8mm	szara
CLM-8-B	8mm	czarna
CLM-10-G	10-10,76mm	szara
CLM-10-B	10-10,76mm	czarna
CLM-12-G	12-12,76mm	szara
CLM-12-B	12-12,76mm	czarna
<b>właściwości</b>		
<b>materiał</b>		PCV



szkło 8mm



szkło 10-10,76mm



szkło 12-12,76mm

## Akcesoria „Black Series”

### Zestaw kątowników

OFC-2/3-KIT

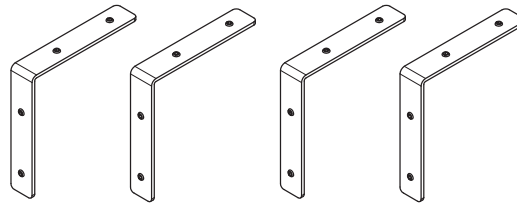

symbol

OFC-2/3-KIT

właściwości

materiał stal nierdzewna

Zestaw zawiera elementy widoczne na zdjęciu

### Zestaw kątowników

OFC-4-KIT

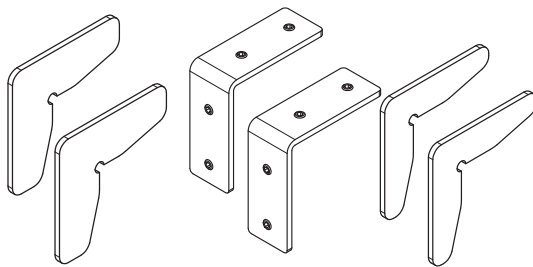

symbol

OFC-4-KIT

właściwości

materiał stal nierdzewna

Zestaw zawiera elementy widoczne na zdjęciu

### Kątownik mocujący ościeżnice do podłogi

OFC-4-K



symbol

OFC-4-K

właściwości

materiał stal nierdzewna

Zestaw zawiera elementy widoczne na zdjęciu

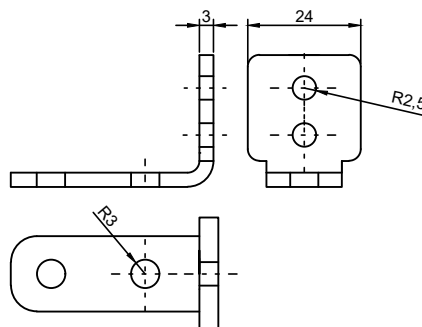

**Błaszka do zamka**

**NTP-02-SS**

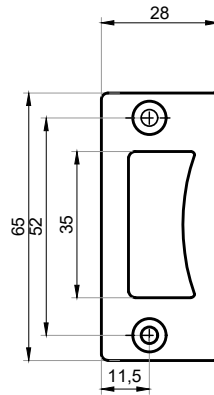

<b>symbol</b>	<b>wykończenie</b>
NTP-02-SS	satyna
<b>właściwości</b>	
<b>materiał</b>	stal nierdzewna

**Płytki do zamków magnetycznych**

**OFC-00-M-SS**

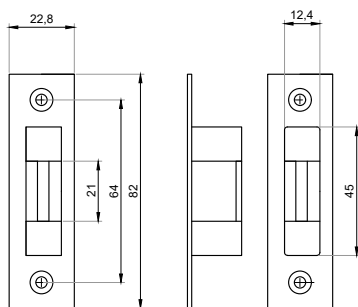

<b>symbol</b>	<b>wykończenie</b>
OFC-00-M-SS	satyna
<b>właściwości</b>	
<b>materiał</b>	stal nierdzewna

## Zawias NTZ-500-B

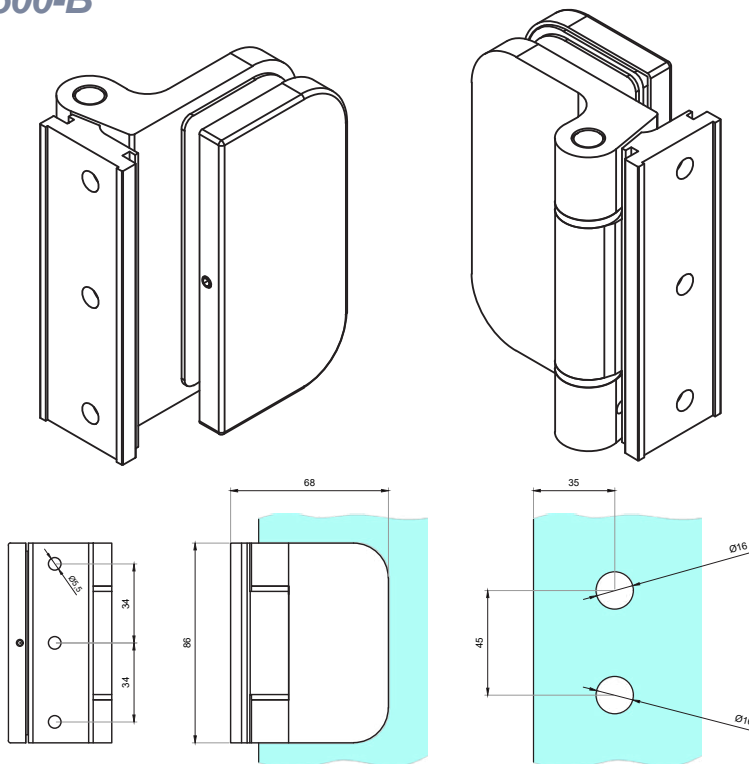

<b>symbol</b>	<b>wykończenie</b>
NTZ-500	czarna anoda
<b>właściwości</b>	
grubość drzwi szklanych	8-10mm
materiał	aluminium
Maks. wysokość drzwi	2400mm
Powyżej wysokości 2200mm zalecane jest stosowanie 3 zawiasów	

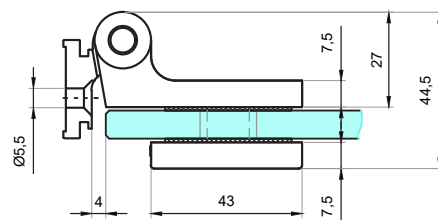

## Płytkę do montażu zawiasu w OFC-4 NTZ-500-P

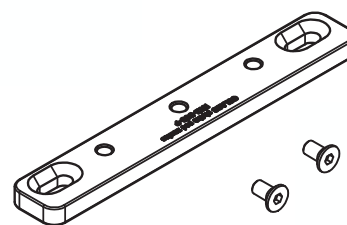

<b>symbol</b>	
NTZ-500-P	
<b>właściwości</b>	
materiał	stal nierdzewna



Listwa montażowa dzielona

CLM-3638-B

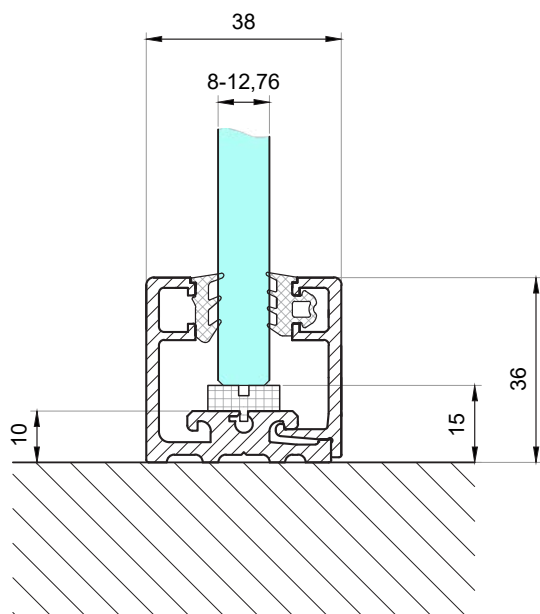

<b>symbol</b>	<b>wykończenie</b>
CLM-3638-B	czarna anoda
<b>właściwości</b>	
grubość szkła	8-12,76mm
materiał	aluminium
długość	300cm/600cm

Listwa montażowa typ „U”

CLM-3638-G-B

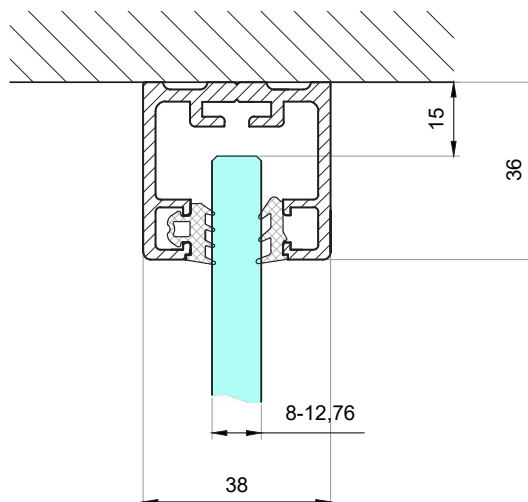

<b>symbol</b>	<b>wykończenie</b>
CLM-3638-G-B	czarna anoda
<b>właściwości</b>	
grubość szkła	8-12,76mm
materiał	aluminium
długość	300cm/600cm

## Uszczelka szklenia stałego

### CLM-8/10/12

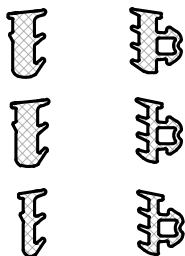

szkło 8mm

szkło 10-10,76mm

szkło 12-12,76mm



symbol	grubość szkła	wykończenie
CLM-8-G	8mm	szara
CLM-8-B	8mm	czarna
CLM-10-G	10-10,76mm	szara
CLM-10-B	10-10,76mm	czarna
CLM-12-G	12-12,76mm	szara
CLM-12-B	12-12,76mm	czarna
<b>właściwości</b>		
<b>materiał</b>		PCV

## Zaślepka czołowa

### CLM-3638-ZG-B/ CLM-3638-ZD-B

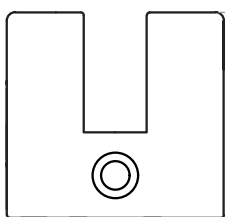

symbol	typ	wykończenie
CLM-3638-ZG-B	górna	czarny
CLM-3638-ZD-B	dolna	czarny
<b>właściwości</b>		
<b>materiał</b>		stal nierdzewna

## Podkładka do szkła

### CLM-P

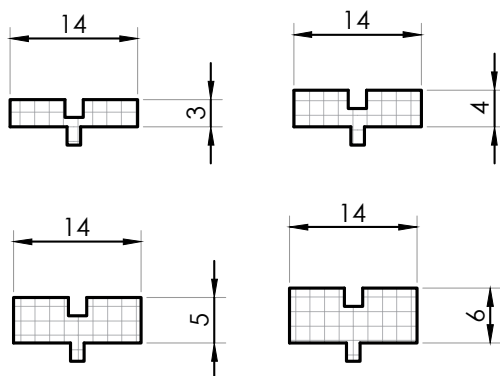

symbol	wysokość
CLM-P3	3mm
CLM-P4	4mm
CLM-P5	5mm
CLM-P6	6mm
<b>właściwości</b>	
<b>materiał</b>	
ABS	

Zestaw zawiera 10szt podkładek.

**Zamek z otworem na klamkę i wkładkę**  
**NT501-B**

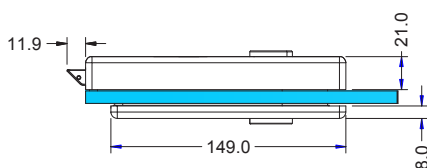
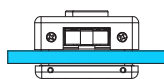
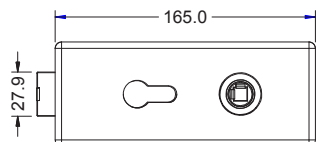
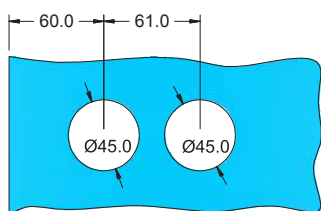

<b>symbol</b>	<b>wykończenie</b>
NT501-B	satyna
<b>właściwości</b>	
Grubość szkła	8-12mm
<b>Materiał</b>	stal nierdzewna/aluminium

**Klamka okrągła**  
**NTH01-B**

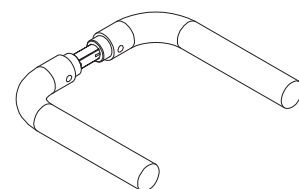
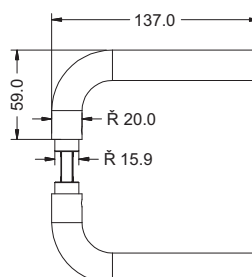

<b>symbol</b>	<b>wykończenie</b>	<b>właściwości</b>
NTH01-B	czarny	Materiał stal nierdzewna/aluminium

**Wkładka do zamka klucz-klucz**  
**NTW03KK**

<b>symbol</b>	<b>wykończenie</b>
NTW03KK-SS	satyna
<b>właściwości</b>	
Typ	25x25



**Wyposażenie SINGLE do systemu MONACO**  
**NTMON00W1**



<b>Symbol</b>	<b>Zestaw na pojedyncze drzwi przesuwne</b>
<b>NTMON00W1</b>	
<b>Wyposażenie zestawu</b>	<b>ilość</b>
<b>Wózek jezdny</b>	<b>2szt.</b>
<b>Pneumatyczny mechanizm samodomykania</b>	<b>2szt.</b>
<b>Odbój wózka</b>	<b>2szt.</b>
<b>Prowadnica dolna</b>	<b>1szt.</b>
<b>Specyfikacja techniczna</b>	
<b>Maksymalna waga drzwi</b>	<b>80kg</b>
<b>Minimalna szerokość drzwi</b>	<b>700mm</b>
<b>Grubość szkła</b>	<b>8-10mm</b>
<b>Zaciskowy montaż szkła(nie wymaga otworowania)</b>	
<b>Obustronne pneumatyczne domykanie drzwi</b>	
<b>Regulacja siły domykania w zależności od wagi drzwi w zakresie</b>	<b>40-80kg</b>
<b>Płynna regulacja ustawienia prowadnicy dolnej w zależności od grubości szkła</b>	<b>8-10mm</b>

Wyposażenie **DOUBLE** do systemu **MONACO**

**NTMON00W2**

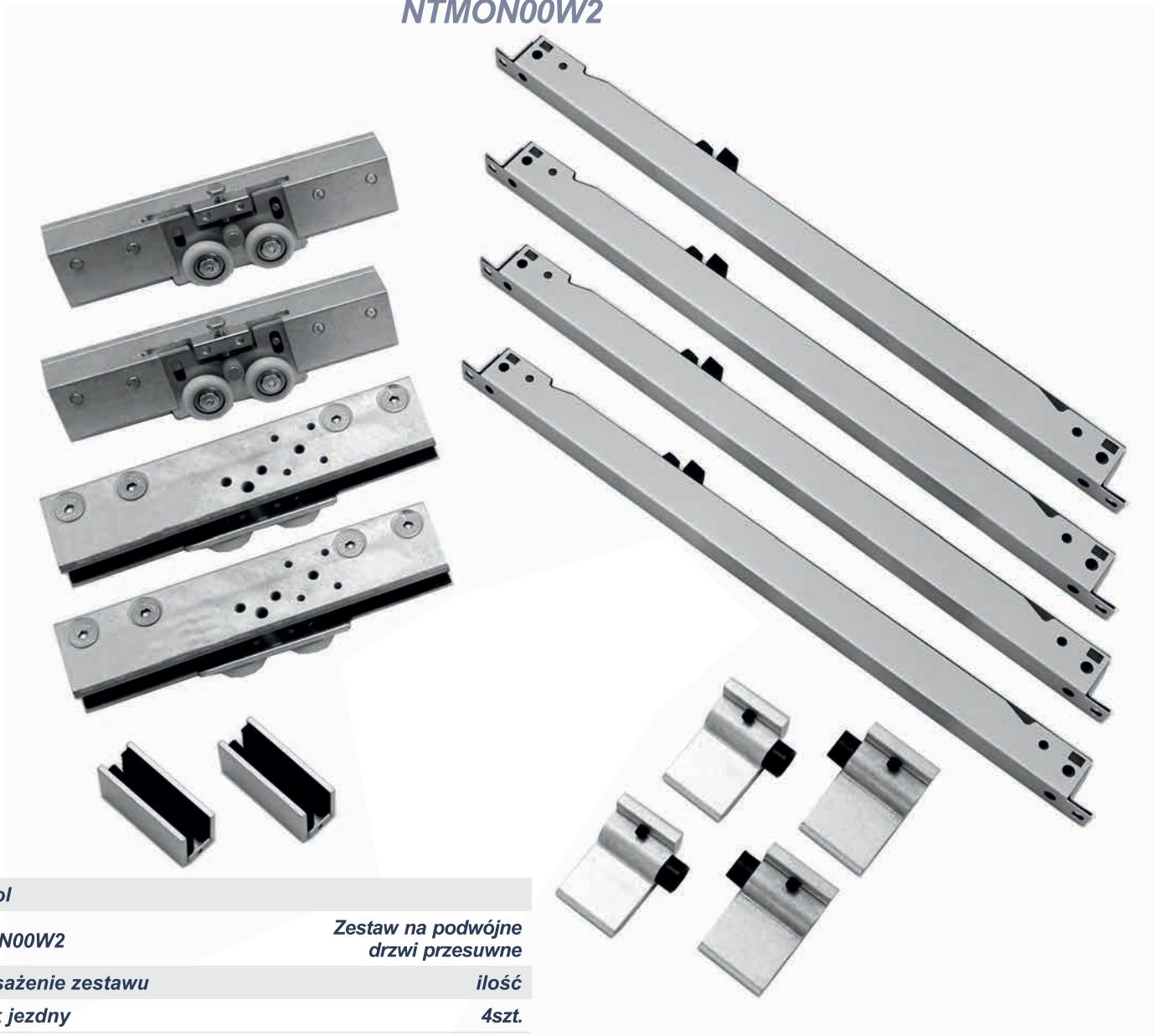

**Symbol**

**NTMON00W2**

**Zestaw na podwójne  
drzwi przesuwne**

**Wyposażenie zestawu**

**ilość**

**Wózek jezdny**

**4szt.**

**Pneumatyczny mechanizm samodomykania**

**4szt.**

**Odbój wózka**

**2szt.**

**Prowadnica dolna**

**2szt.**

**Specyfikacja techniczna**

**Maksymalna waga drzwi**

**80kg**

**Minimalna szerokość drzwi**

**700mm**

**Grubość szkła**

**8-10mm**

**Zaciskowy montaż szkła(nie wymaga otworowania)**

**Obustronne pneumatyczne domykanie każdej pary**

**Regulacja siły domykania w zależności  
od wagi drzwi w zakresie**

**40-80kg**

**Płynna regulacja ustawienia prowadnicy  
dolnej w zależności od grubości szkła**

**8-10mm**

## Wyposażenie SYNCHRONICZNE do systemu MONCACO

NTMON-SYNCH-W2

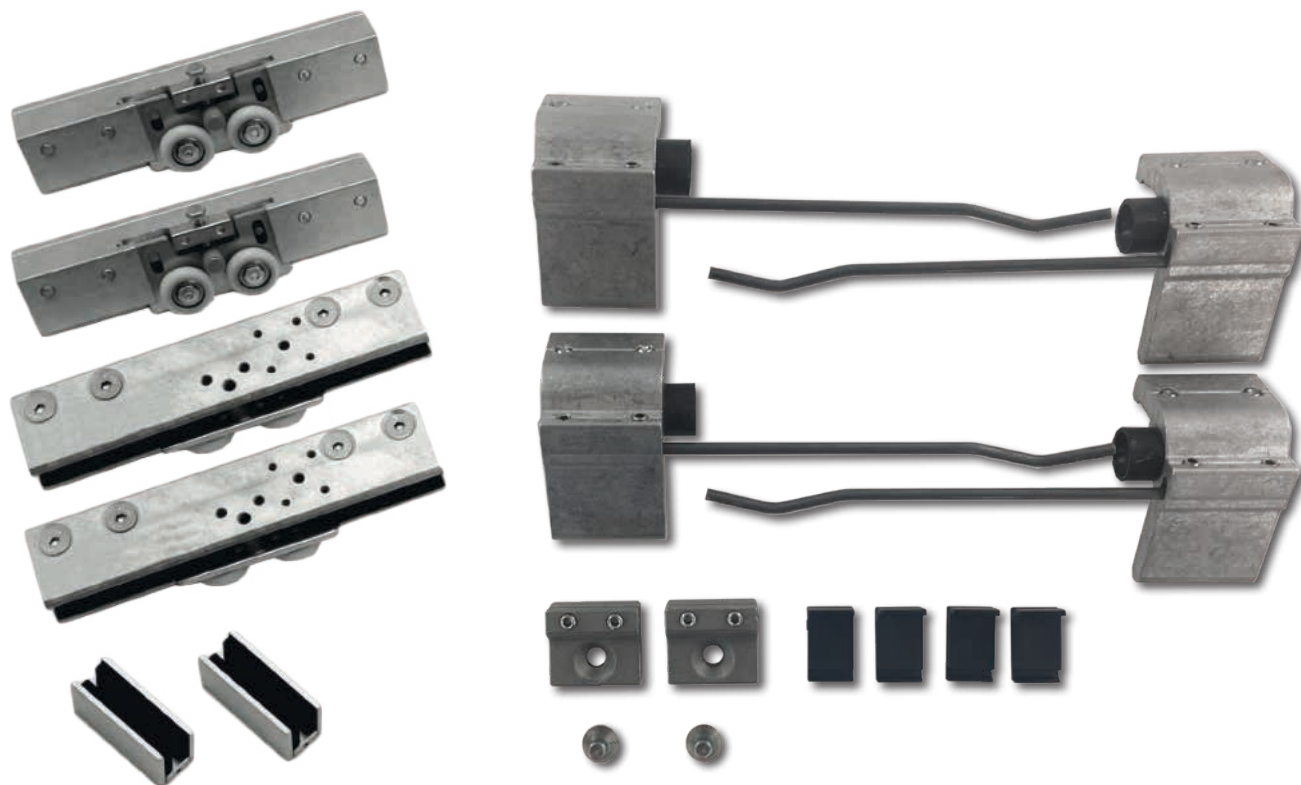

symbol

**NTMON-SYCH-W2** Zestaw na podwójne drzwi otwieranie synchroniczne

Wyposażenie zestawu	ilość
Wózek jezdny	4szt
Linka stalowa	8mb
Rolka jezdna linki	2szt
Mocowanie linki do wózka	2szt
Odbój wózka	4szt
Prowadnica dolna	2szt
<b>Specyfikacja techniczna</b>	
Maksymalna waga drzwi	80kg
Minimalna szerokość drzwi	700mm
Grubość szkła	8-10mm
Zaciskowy montaż szkła(nie wymaga otworowania)	
Obustronne pneumatyczne domykanie każdej pary	
Regulacja siły domykania w zależności od wagi drzwi w zakresie	40-80kg
Płynna regulacja ustawienia prowadnicy dolnej w zależności od grubości szkła	8-10mm



## Profil jezdny do systemu MONACO

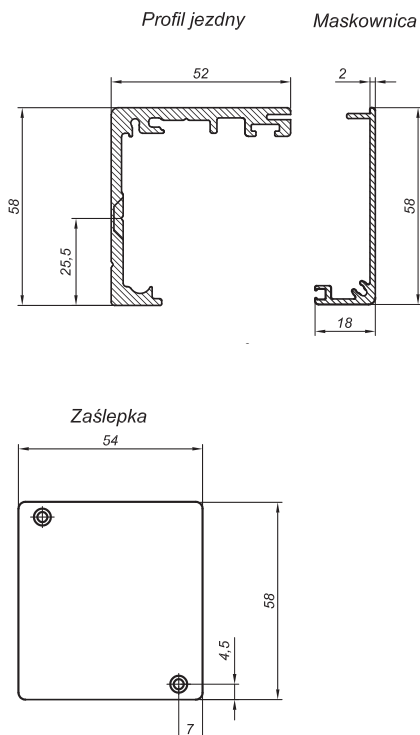

symbol	Długość	Wykończenie
NTMON2200B	2200mm	Czarna Anoda
NTMON3000B	3000mm	Czarna Anoda
NTMON4000B	4000mm	Czarna Anoda
NTMON6000B	6000mm	Czarna Anoda

### Właściwości

**Materiał** aluminium

Każdy profil zawiera w zestawie profil jezdny, maskownicę oraz dwie zaślepki.

## Profil do panela stałego

### NTMON1300-B

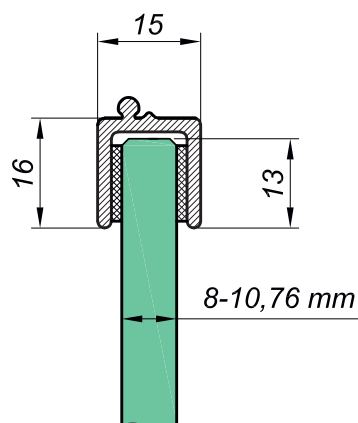

symbol	długość	wykończenie
NTMON1300-B	1300mm	Czarna Anoda
<b>właściwości</b>		
<b>Materiał</b>	aluminium	
Zawiera uszczelkę do szkła 8mm oraz 10mm		

System MONACO - Schemat montażowy  
Przekroje montażu do ściany i sufitu

Montaż do ściany

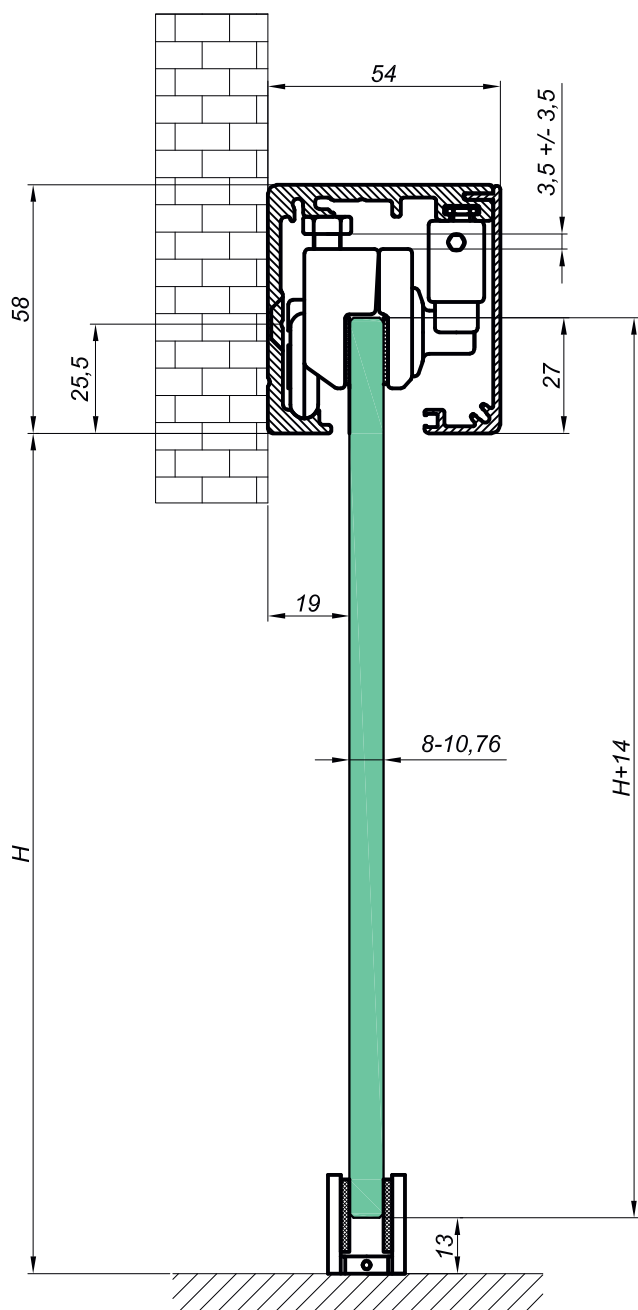

Montaż do sufitu

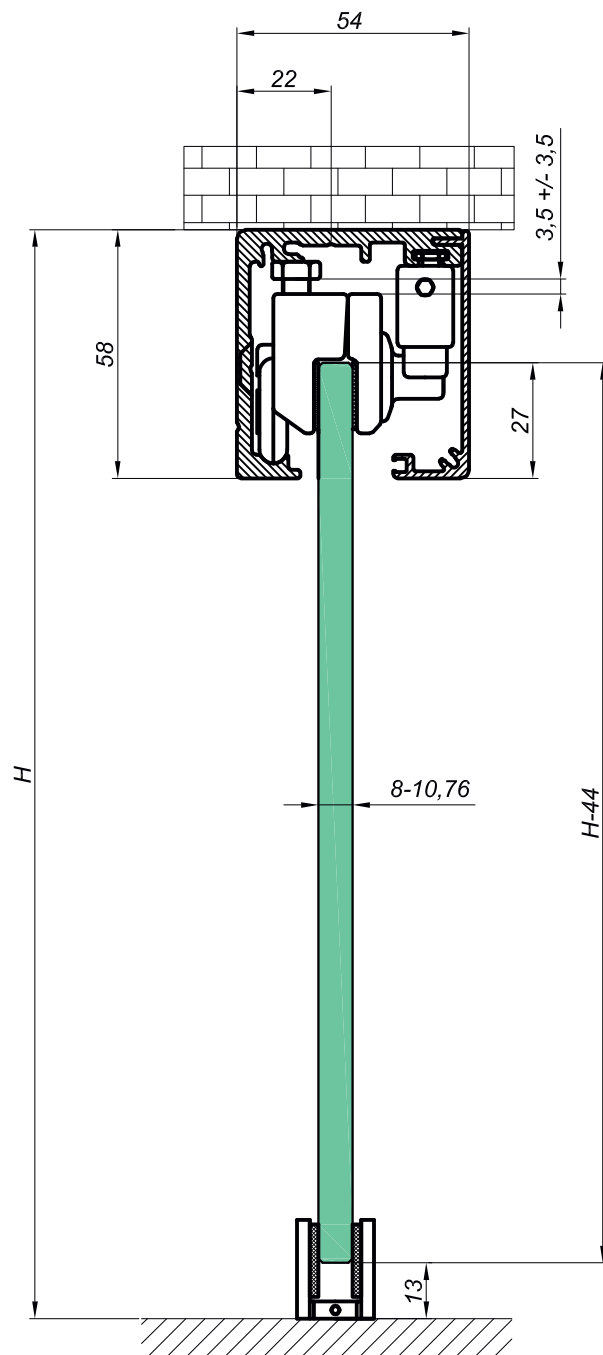



System MONACO - Schemat montażowy

Przekroje montażu do ściany  
i sufitu z panelem stałym

Montaż do ściany

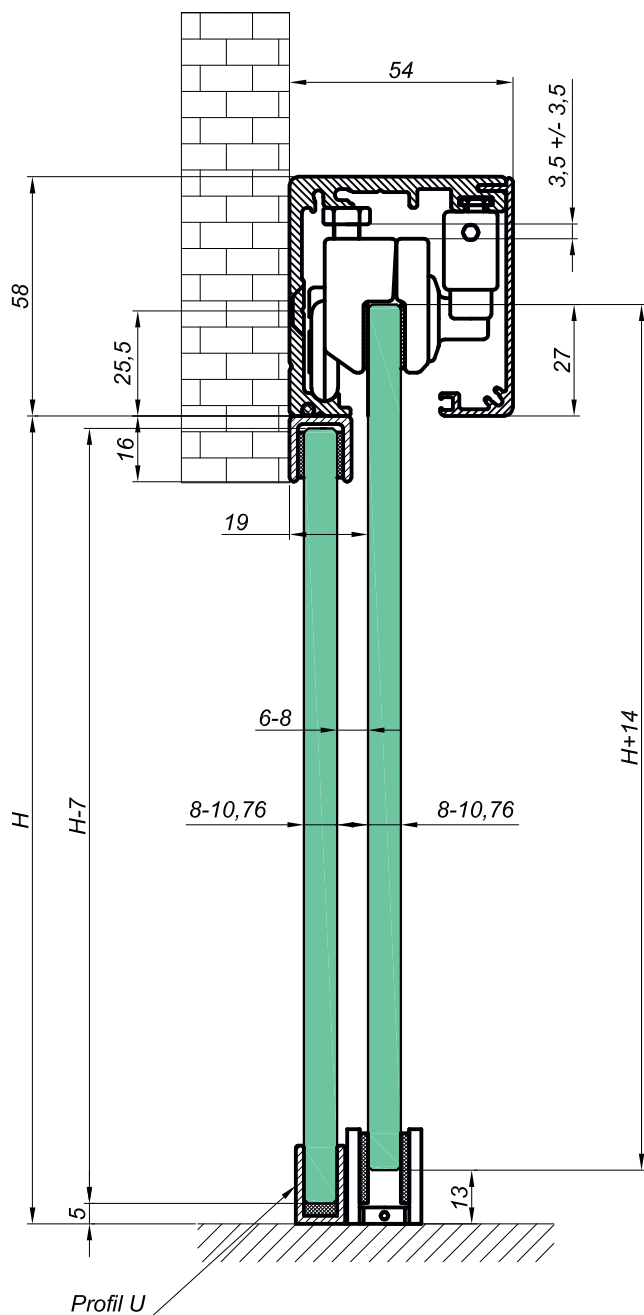

Montaż do sufitu

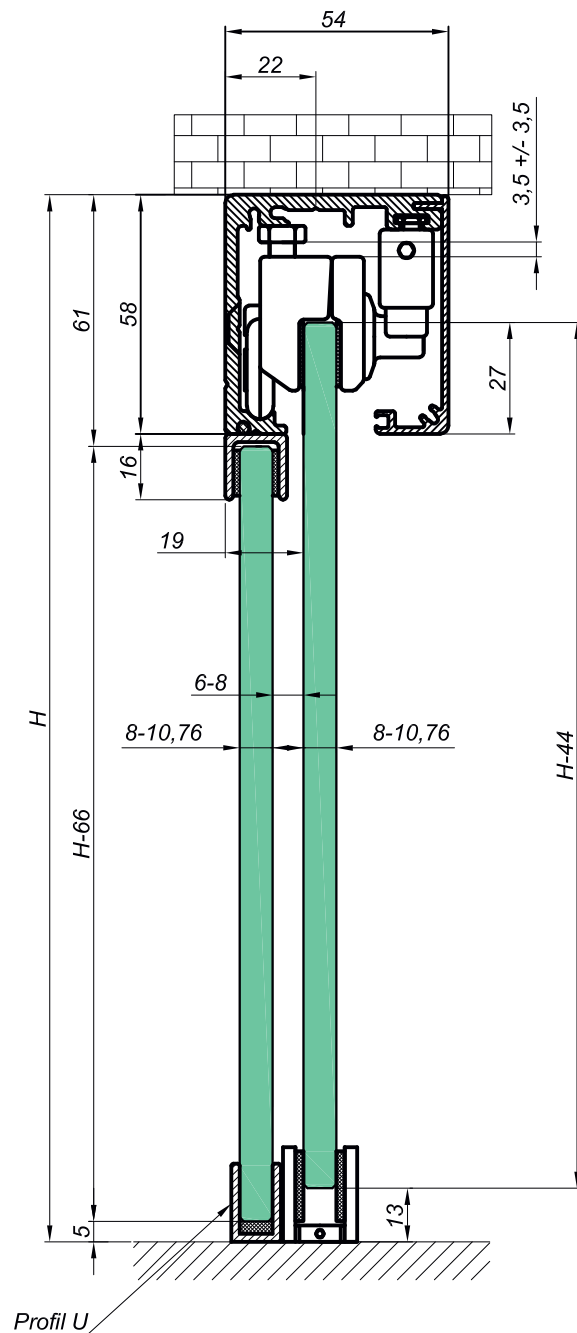

Schemat montażowy  
do ściany Monaco Single

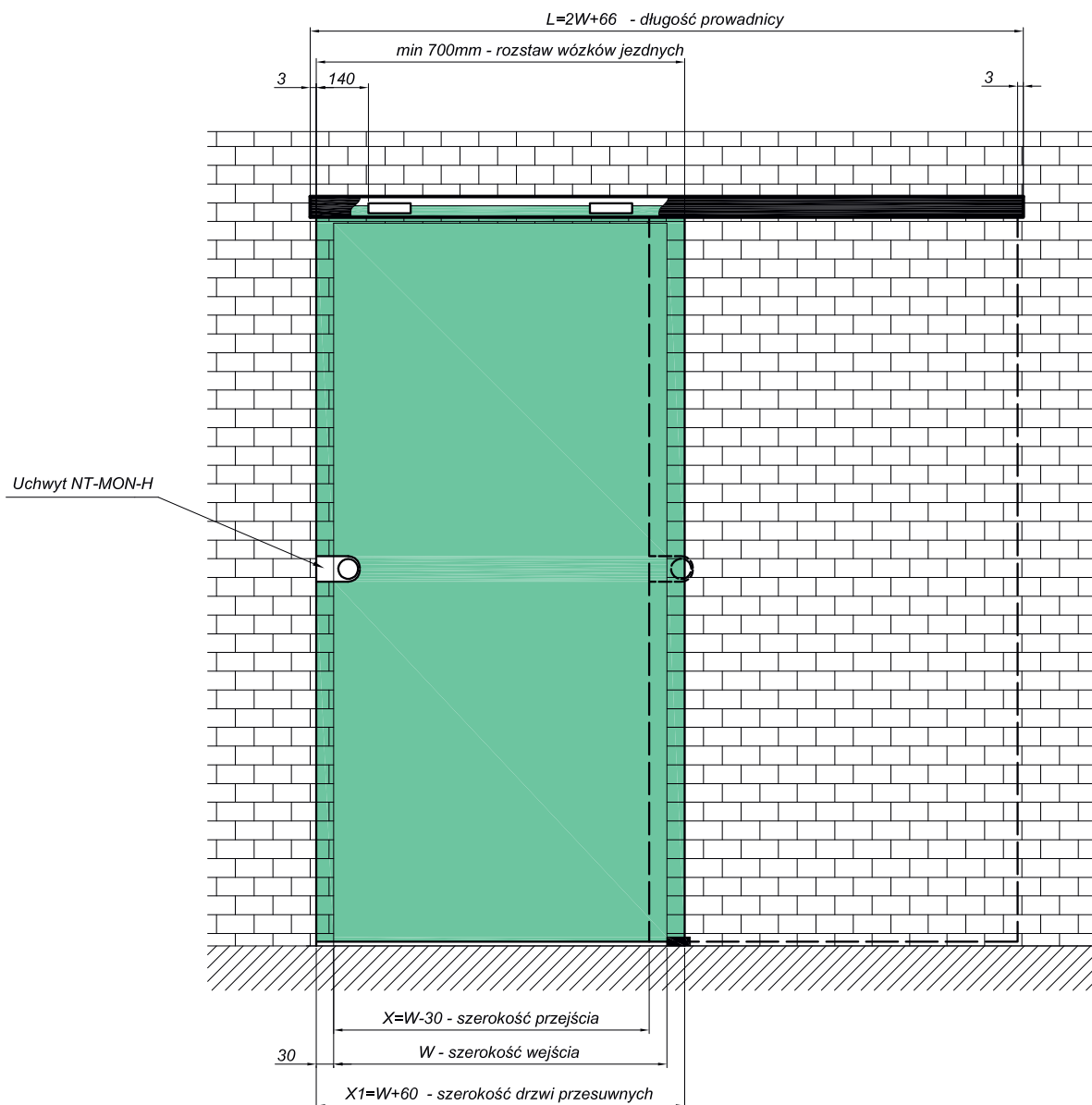

**Schemat montażowy**  
**do sufitu Monaco Single**  
**z panelem stałym**

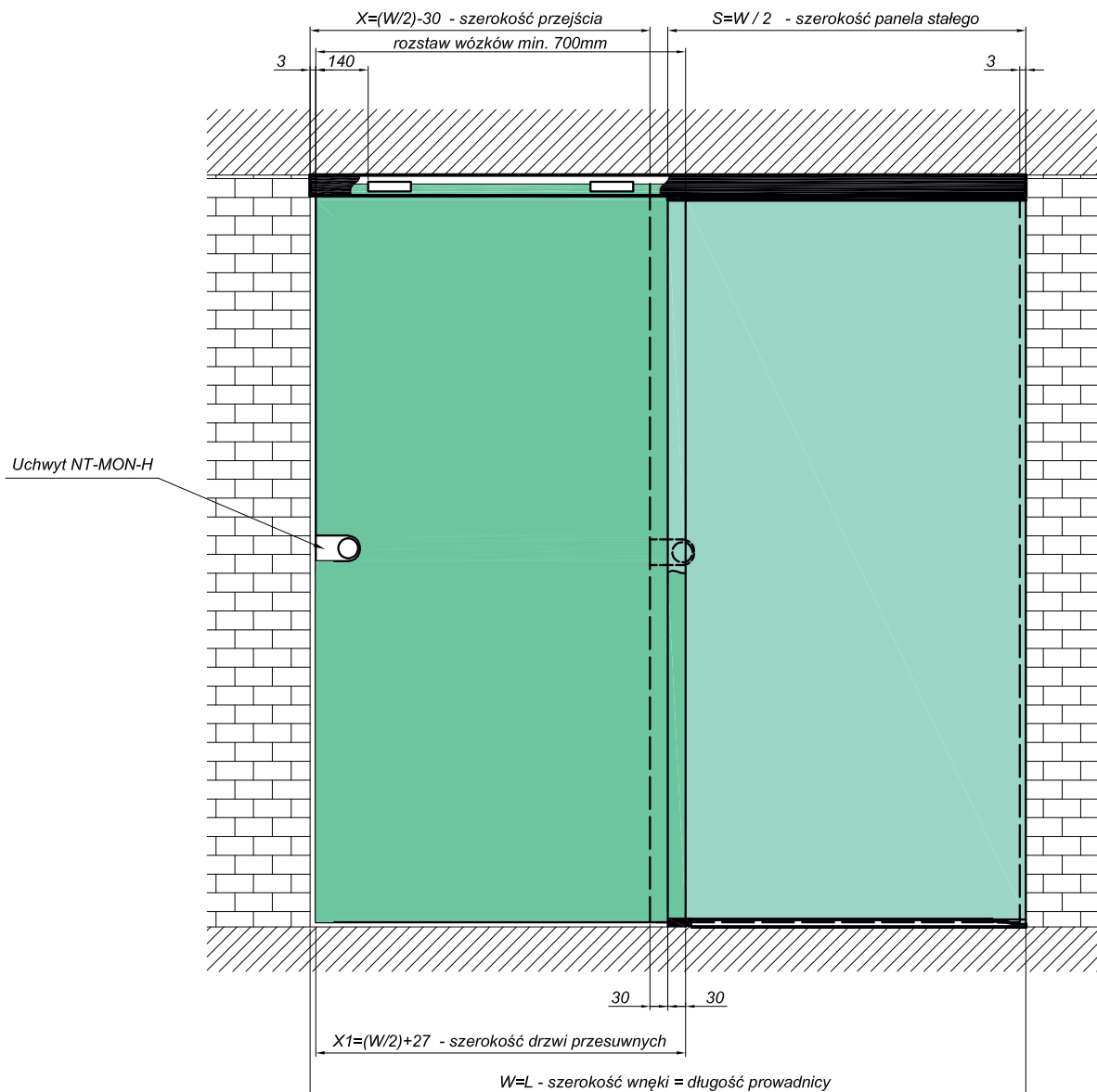

Schemat montażowy  
do ściany Monaco Double

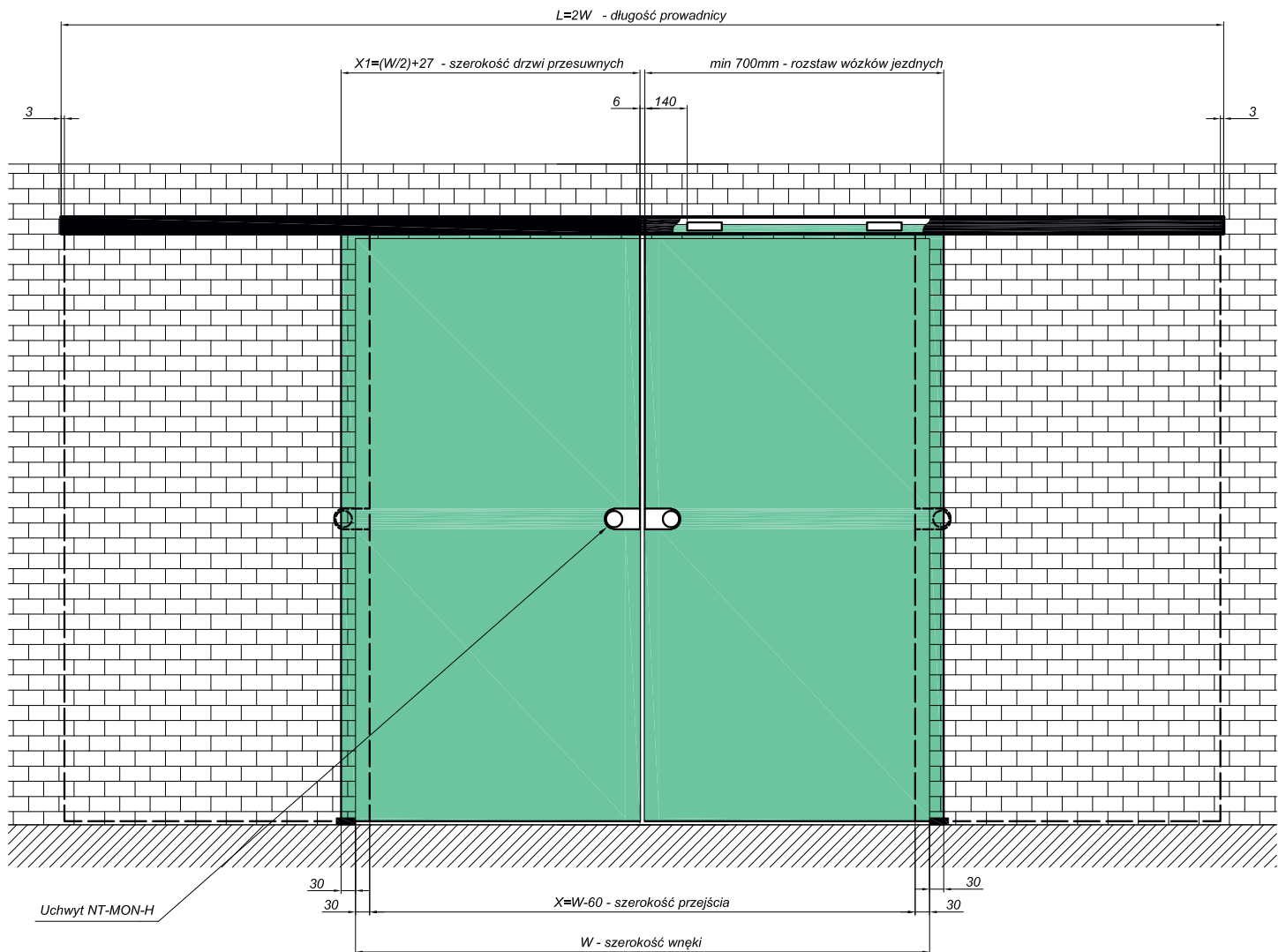

**Schemat montażowy**  
do sufitu Monaco DOUBLE  
z panelami stałymi

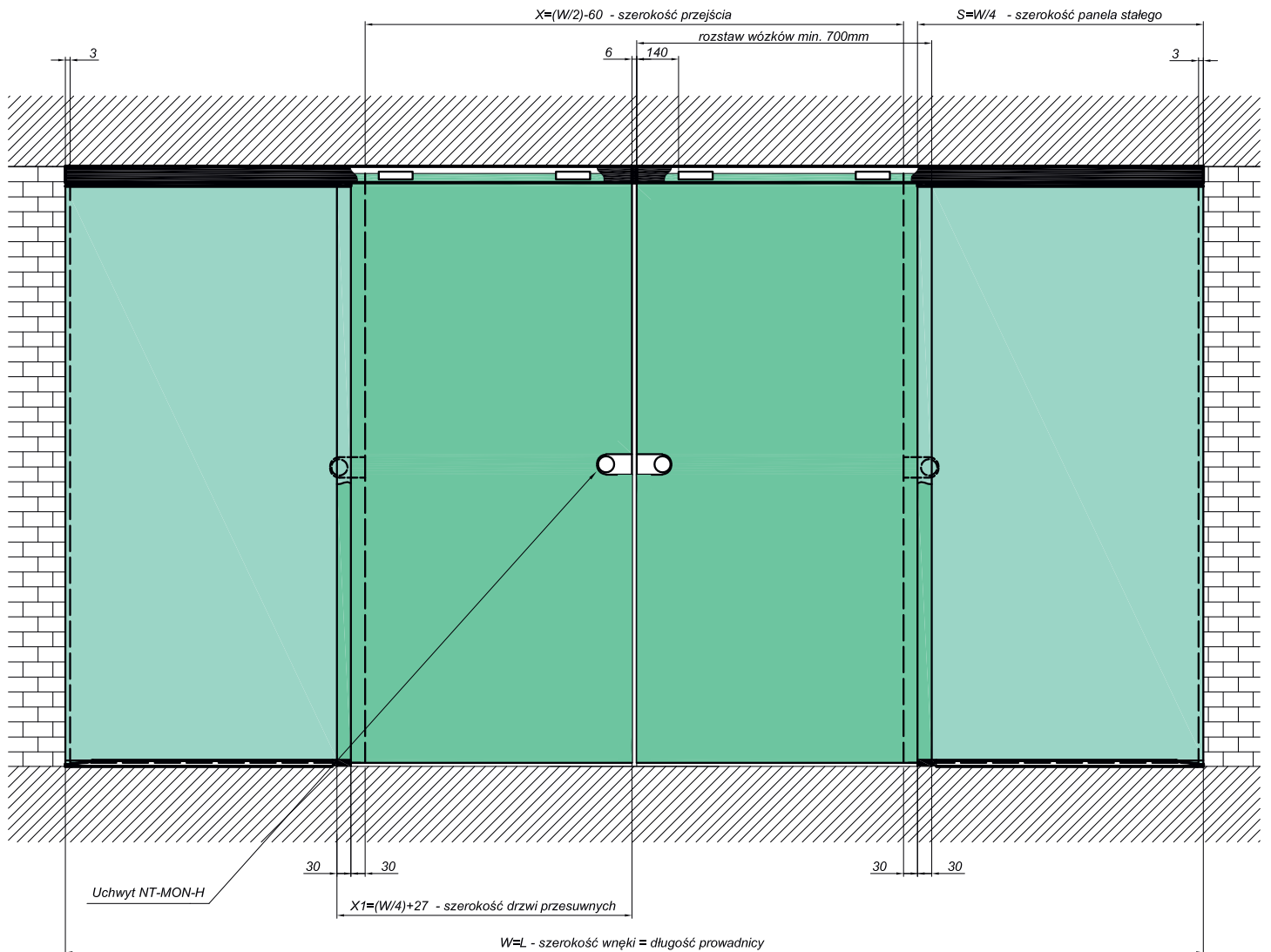

# 2019 KATALOG PRODUKTÓW

---

*NORGPOL Czerwiński S.J.*

*Siedziba*

*ul. Baletowa 104  
02-867 Warszawa  
tel. +48 22 33 15 400  
biuro@cglass.pl*

*Oddział*

*ul. Rybitwy 15  
30-722 Kraków  
tel. +48 12 35 06 701  
krakow@cglass.pl*

*www.cglass.pl*

---

**NORGPOL**

ROZWIĄZANIA DLA PRZEMYSŁU

**CGLASS**

OKUCIA DO SZKŁA