

1. Zawiasy do kabin prysznicowych



Glass

CGLASS
OKUCIA DO SZKŁA

NORGPOL
ZAOPATRZENIE DLA PRZEMYSŁU

Zawiasy do kabin prysznicowych

Zawias ściana-szkło 90° Verona

VER-BJ-90

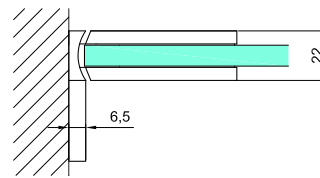
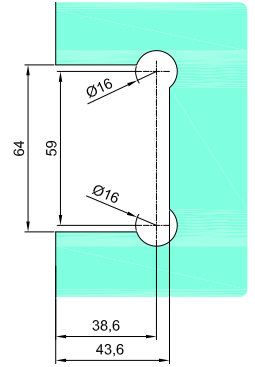
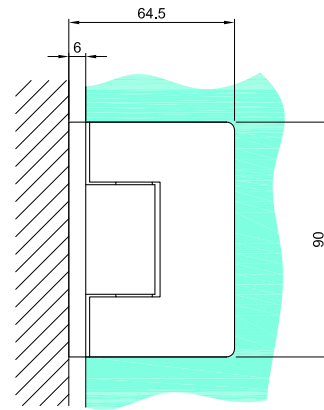
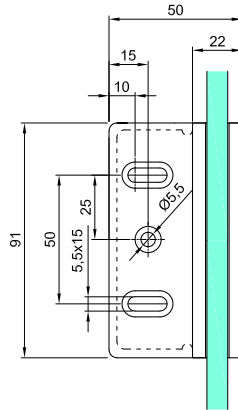

symbol	wykończenie
VER-BJ-90	połysk
właściwości	
Grubość szkła	8-12mm
Maksymalne obciążenie na dwóch zawiasach	45kg
Materiał	mosiądz
Regulacja kąta domyknięcia	
Uszczelki wykonane z kręgielit	

Zawias ściana-szkło 180° Verona

VER-BJ-180

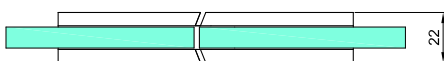
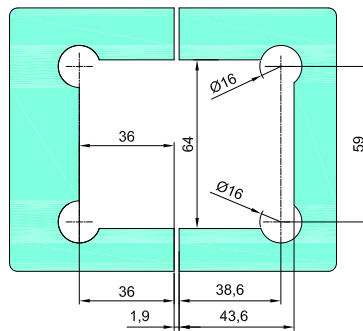
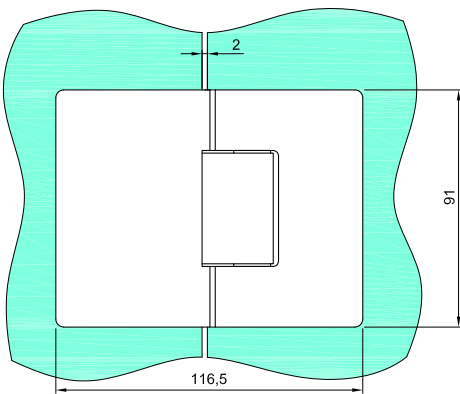

symbol	wykończenie
VER-BJ-180	połysk
właściwości	
Grubość szkła	8-12mm
Maksymalne obciążenie na dwóch zawiasach	45kg
Materiał	mosiądz
Regulacja kąta domyknięcia	
Uszczelki wykonane z kręgielit	

Zawias ściana-szkło 90°

GMT-BJ-601

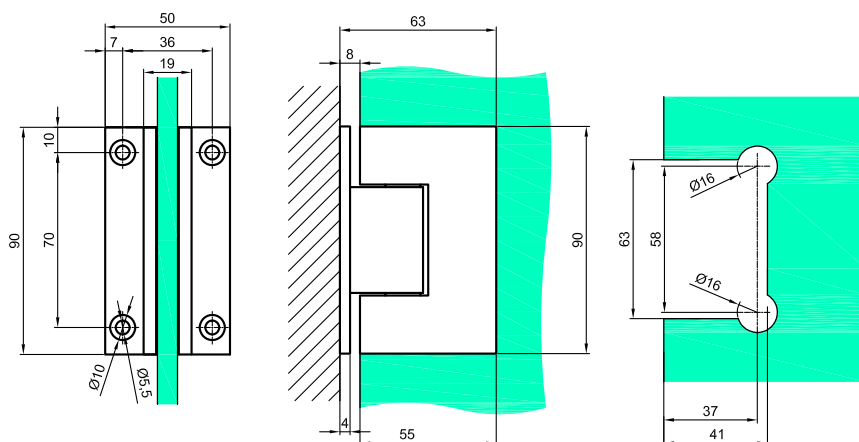

symbol	wykończenie
BJ-601US32	połysk
BJ-601US32D	satyna
właściwości	
Grubość szkła	8-12mm
Maksymalne obciążenie na dwóch zawiasach	45kg
Materiał	mosiądz
Automatyczne domykanie drzwi od kąta	35°
Uszczelki wykonane z kręgielitu	

Zawias ściana-szkło 90°

GMT-BJ-201

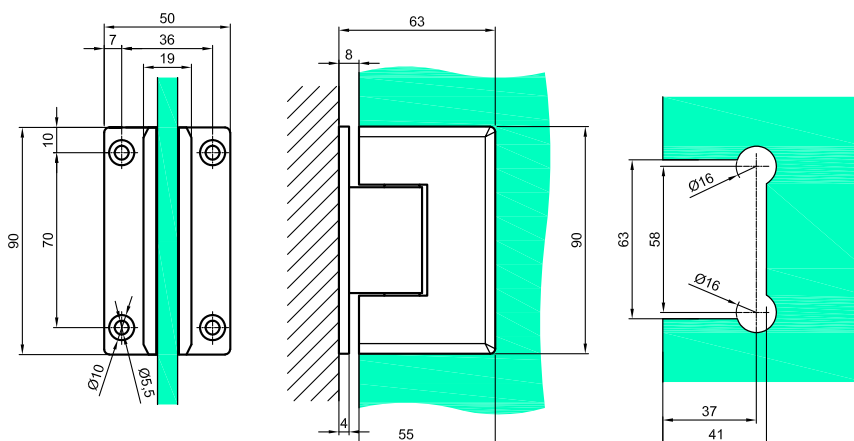

symbol	wykończenie
BJ-201US32	połysk
BJ-201US32D	satyna
właściwości	
Grubość szkła	8-12mm
Maksymalne obciążenie na dwóch zawiasach	45kg
Materiał	mosiądz
Automatyczne domykanie drzwi od kąta	35°
Uszczelki wykonane z kręgielitu	

Zawiasy do kabin prysznicowych

Zawias ściana-szkło 90°

GMT-BJ-611

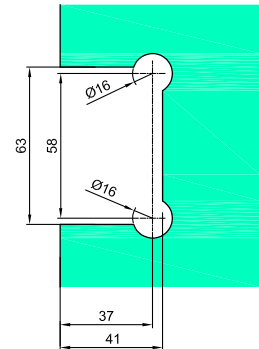
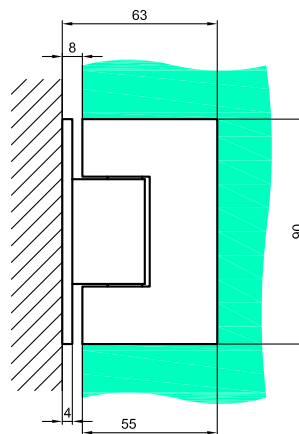
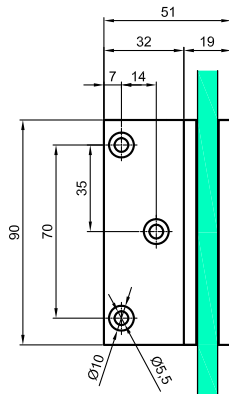

symbol	wykończenie
BJ-611US32	połysk
BJ-611US32D	satyna
właściwości	
Grubość szkła	8-12mm
Maksymalne obciążenie na dwóch zawiasach	45kg
Materiał	mosiądz
Automatyczne domykanie drzwi od kąta	35°
Uszczelki wykonane z kręgielitu	

Zawias ściana-szkło 90°

GMT-BJ-211

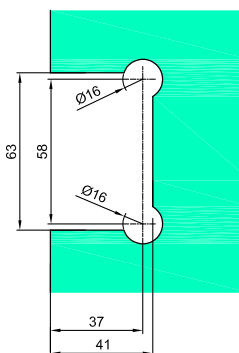
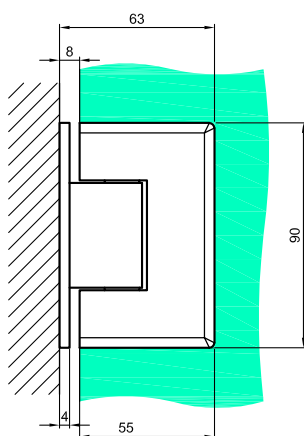
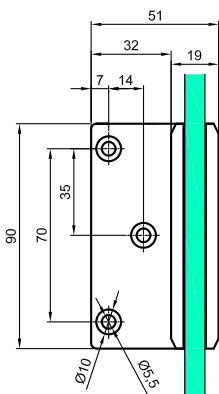

symbol	wykończenie
BJ-211US32	połysk
BJ-211US32D	satyna
właściwości	
Grubość szkła	8-12mm
Maksymalne obciążenie na dwóch zawiasach	45kg
Materiał	mosiądz
Automatyczne domykanie drzwi od kąta	35°
Uszczelki wykonane z kręgielitu	

Zawias szkło-szkło 135°

GMT-BJ-602

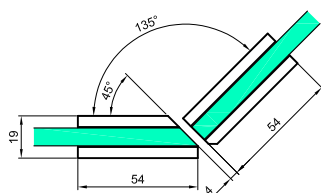
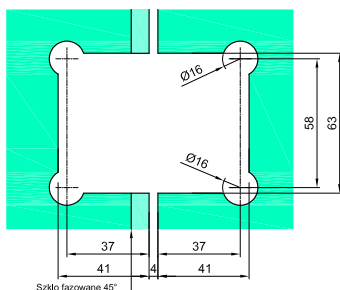
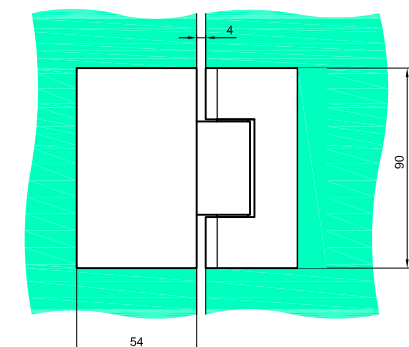

symbol	wykończenie
BJ-602US32	połysk
BJ-602US32D	satyna
właściwości	
Grubość szkła	8-12mm
Maksymalne obciążenie na dwóch zawiasach	45kg
Materiał	mosiądz
Automatyczne domykanie drzwi od kąta	35°
Uszczelki wykonane z kręgielitu	

Zawias szkło-szkło 135°

GMT-BJ-202

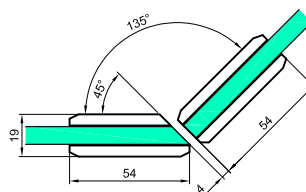
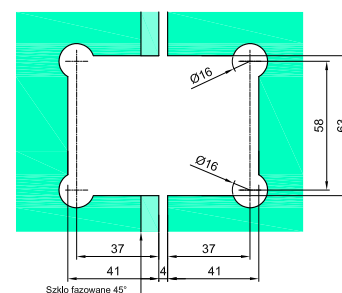
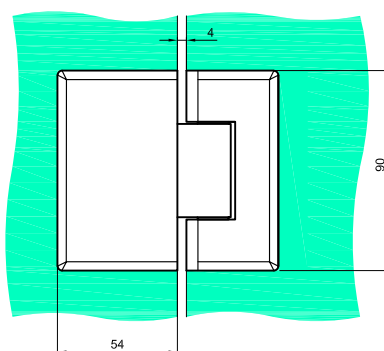

symbol	wykończenie
BJ-202US32	połysk
BJ-202US32D	satyna
właściwości	
Grubość szkła	8-12mm
Maksymalne obciążenie na dwóch zawiasach	45kg
Materiał	mosiądz
Automatyczne domykanie drzwi od kąta	35°
Uszczelki wykonane z kręgielitu	

Zawiasy do kabin prysznicowych

Zawias szkło-szkło 180°

GMT-BJ-603

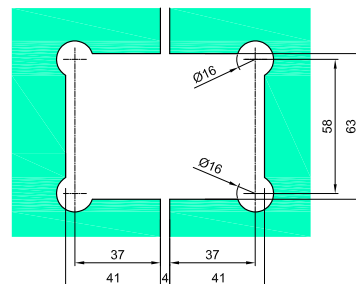
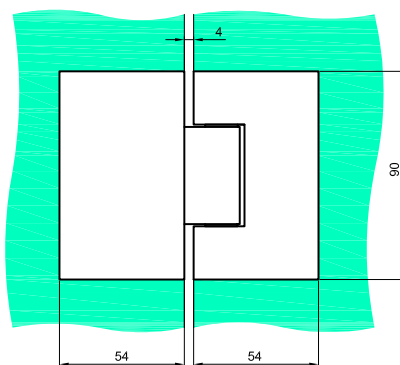

symbol	wykończenie
BJ-603US32	połysk
BJ-603US32D	satyna
właściwości	
Grubość szkła	8-12mm
Maksymalne obciążenie na dwóch zawiasach	45kg
Materiał	mosiądz
Automatyczne domykanie drzwi od kąta	35°
Uszczelki wykonane z kregielitu	

Zawias szkło-szkło 180°

GMT-BJ-203

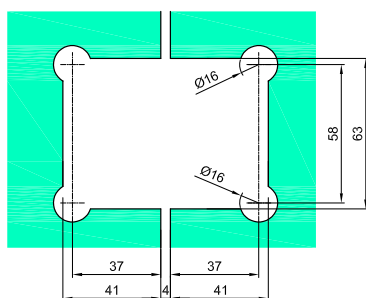
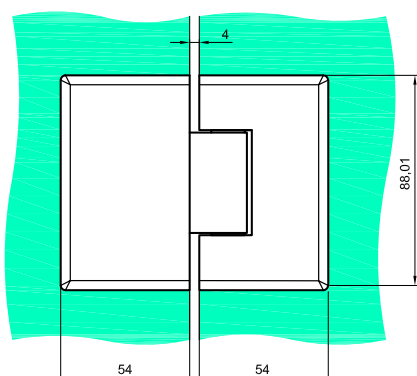

symbol	wykończenie
BJ-203US32	połysk
BJ-203US32D	satyna
właściwości	
Grubość szkła	8-12mm
Maksymalne obciążenie na dwóch zawiasach	45kg
Materiał	mosiądz
Automatyczne domykanie drzwi od kąta	35°
Uszczelki wykonane z kregielitu	

Zawias szkło-szkło 90°

GMT-BJ-604

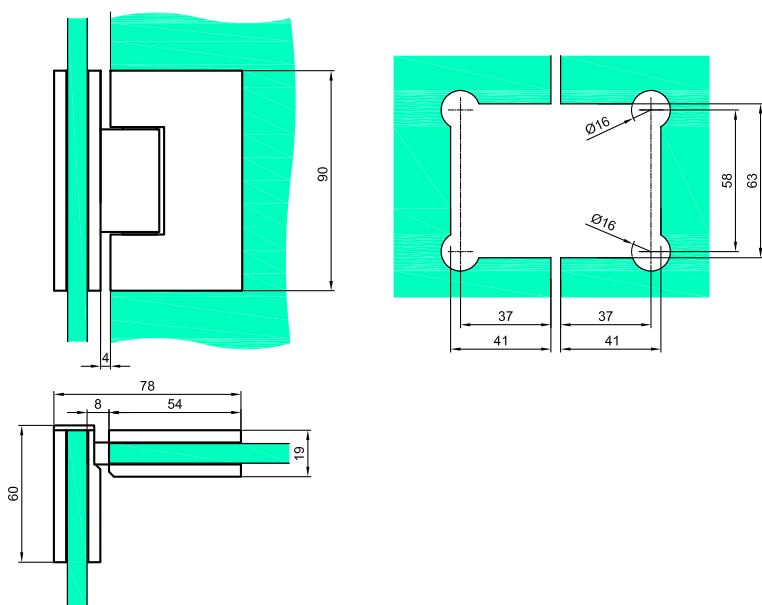

symbol	wykończenie
BJ-604US32	połysk
BJ-604US32D	satyna
właściwości	
Grubość szkła	8-12mm
Maksymalne obciążenie na dwóch zawiasach	45kg
Materiał	mosiądz
Automatyczne domykanie drzwi od kąta	35°
Uszczelki wykonane z kręgielitu	

Zawias szkło-szkło 90°

GMT-BJ-204

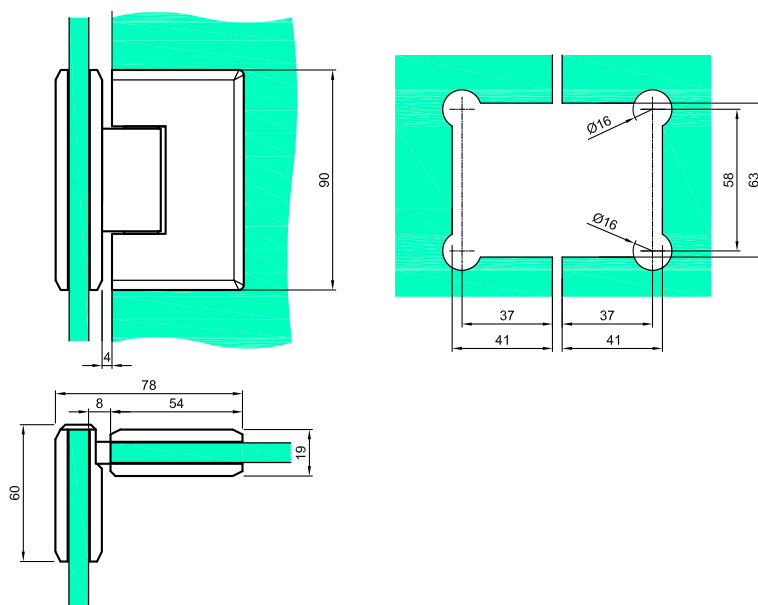

symbol	wykończenie
BJ-204US32	połysk
BJ-204US32D	satyna
właściwości	
Grubość szkła	8-12mm
Maksymalne obciążenie na dwóch zawiasach	45kg
Materiał	mosiądz
Automatyczne domykanie drzwi od kąta	35°
Uszczelki wykonane z kręgielitu	

Zawiasy do kabin prysznicowych

Zawias podłoga-szkło 90°

GMT-BJ-100

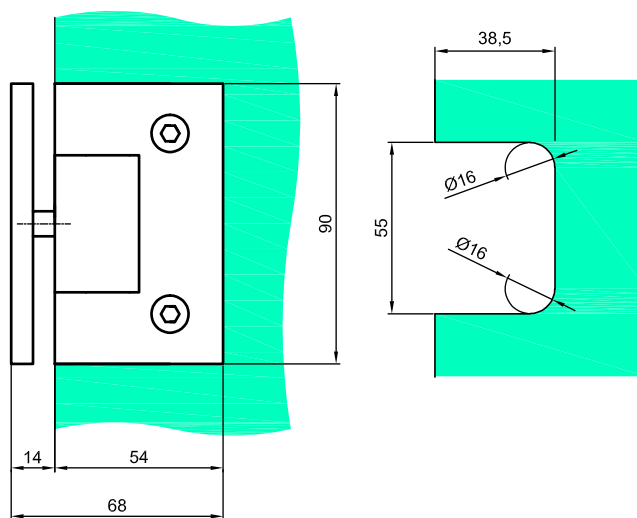

symbol	wykończenie
--------	-------------

BJ-100US32	połysk
-------------------	---------------

BJ-100US32D	satyna
--------------------	---------------

właściwości

Grubość szkła	8-12mm
---------------	--------

Maksymalne obciążenie na dwóch zawiasach	45kg
--	------

Materiał	mosiądz
----------	---------

Automatyczne domykanie drzwi od kąta	35°
--------------------------------------	-----

Uszczelki wykonane z kręgielitu

Zawias podłoga-szkło 90°

GMT-BJ-200

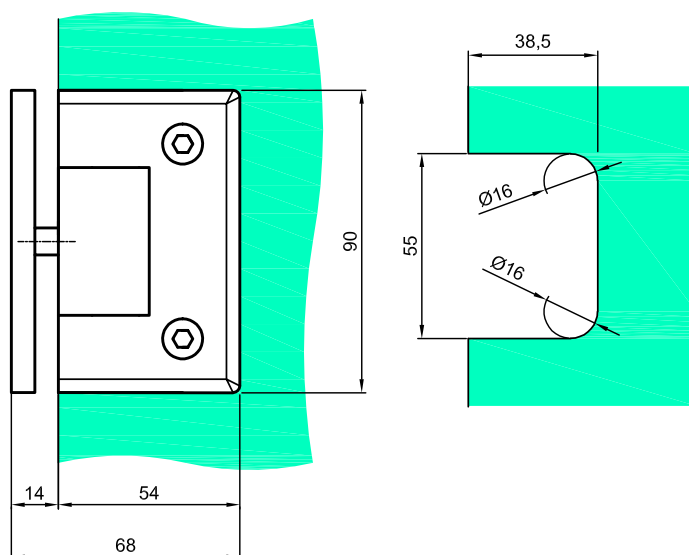

symbol	wykończenie
--------	-------------

BJ-200US32	połysk
-------------------	---------------

BJ-200US32D	satyna
--------------------	---------------

właściwości

Grubość szkła	8-12mm
---------------	--------

Maksymalne obciążenie na dwóch zawiasach	45kg
--	------

Materiał	mosiądz
----------	---------

Automatyczne domykanie drzwi od kąta	35°
--------------------------------------	-----

Uszczelki wykonane z kręgielitu

Zawias unoszony lewy ściana-szkło 90° VERONA

VER-90L

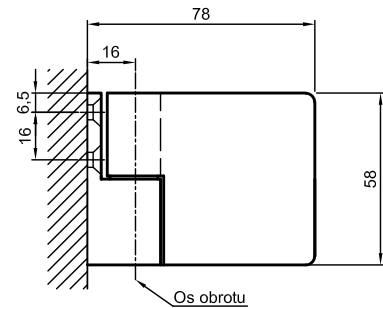
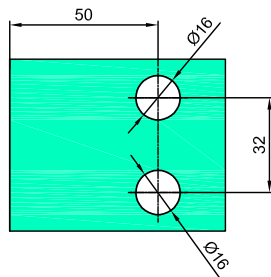
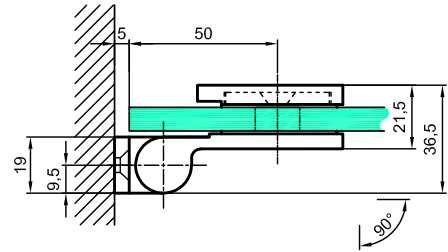

symbol	wykończenie
VER-90-L	połysk
VER-90-L-1	satyna
VER-90-L-B	czarny mat
właściwości	
Grubość szkła	8-12mm
Maksymalne obciążenie na dwóch zawiasach	45kg
Uszczelki wykonane z kręgielitu	

Zawias unoszony prawy ściana-szkło 90° VERONA

VER-90R

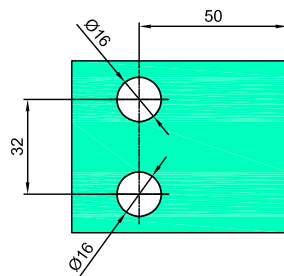
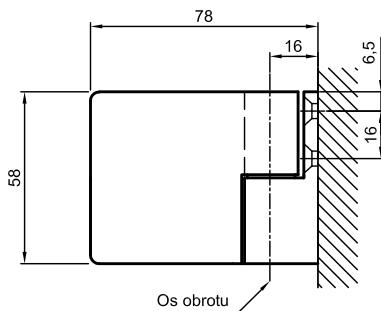
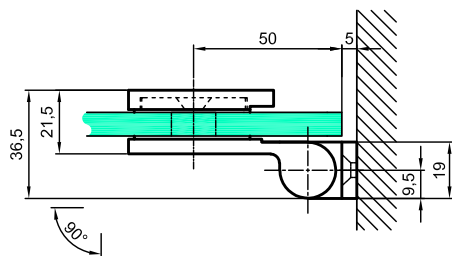

symbol	wykończenie
VER-90-R	połysk
VER-90-R-1	satyna
VER-90-R-B	czarny mat
właściwości	
Grubość szkła	8-12mm
Maksymalne obciążenie na dwóch zawiasach	45kg
Uszczelki wykonane z kręgielitu	

Zawias unoszony lewy ściana-szkło 90° VERONA VER-A90L

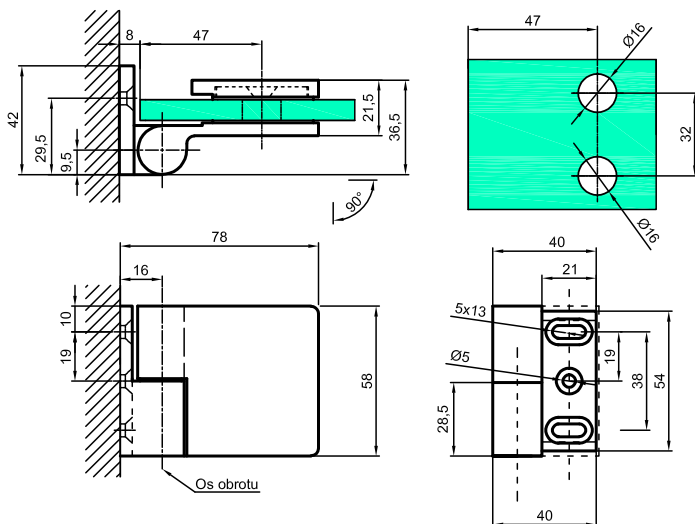

symbol	wykończenie
VER-A90-L	połysk
VER-A90-L-1	satyna
VER-A90-L-B	czarny
właściwości	
Grubość szkła	8-12mm
Maksymalne obciążenie na dwóch zawiasach	45kg
Uszczelki wykonane z kręgielitu	

Zawias unoszony prawy ściana-szkło 90° VERONA VER-A90R

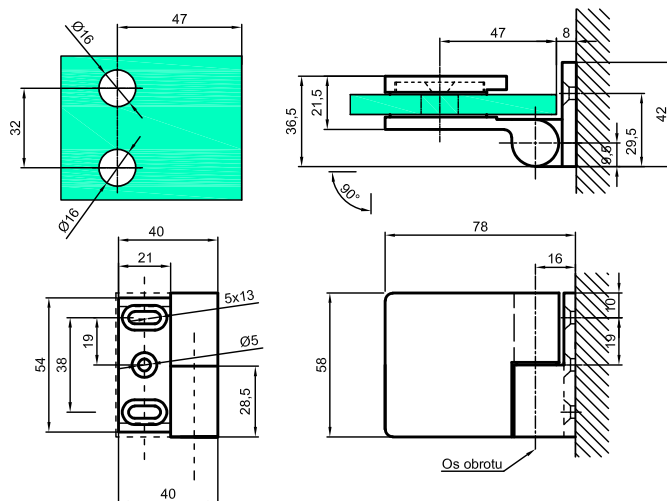

symbol	wykończenie
VER-A90-R	połysk
VER-A90-R-1	satyna
VER-A90-RB	czarny
właściwości	
Grubość szkła	8-12mm
Maksymalne obciążenie na dwóch zawiasach	45kg
Uszczelki wykonane z kręgielitu	

Zawias unoszony prawy ściana-szkło 90° VERONA VER-B90R

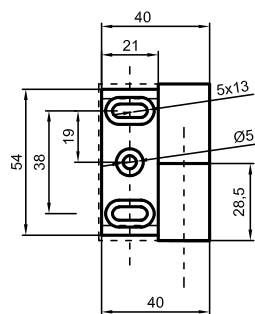
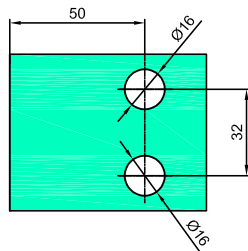
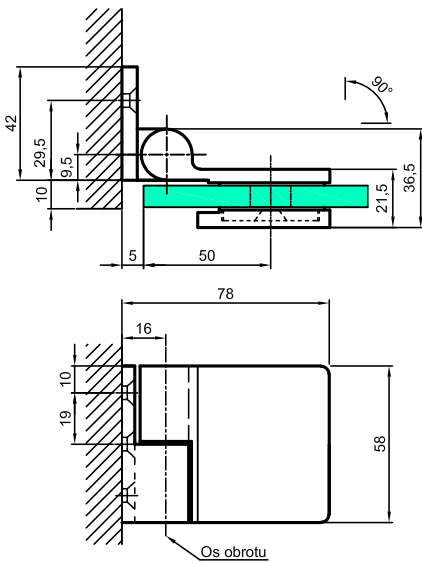

symbol	wykończenie
VER-B90-R	połysk
właściwości	
Grubość szkła	8-12mm
Maksymalne obciążenie na dwóch zawiasach	45kg
Uszczelki wykonane z kręgielitu	

Zawias unoszony lewy ściana-szkło 90° VERONA VER-B90L

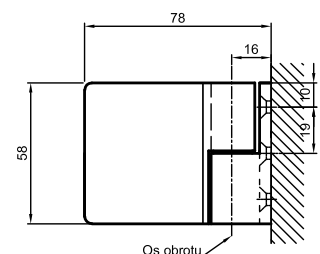
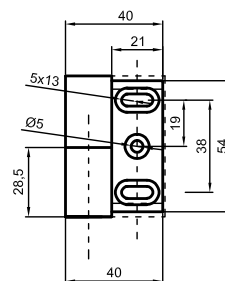
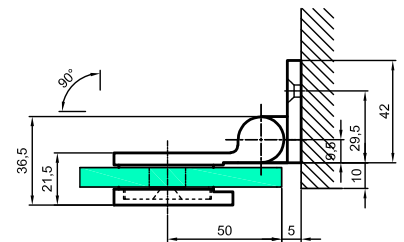
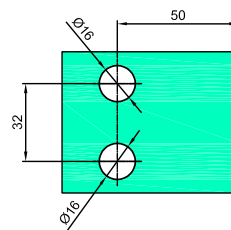

symbol	wykończenie
VER-B90-L	połysk
właściwości	
Grubość szkła	8-12mm
Maksymalne obciążenie na dwóch zawiasach	45kg
Uszczelki wykonane z kręgielitu	

Zawias unoszony lewy szkło-szkło 135° VERONA

VER-135L

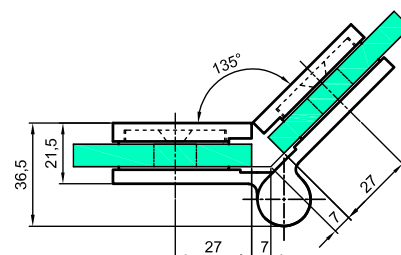

symbol	wykończenie
VER-135-L	połysk
VER-135-L-1	satyna
VER-135-L-B	czarny mat
właściwości	
Grubość szkła	8-12mm
Maksymalne obciążenie na dwóch zawiasach	45kg
Uszczelki wykonane z kręgielitu	

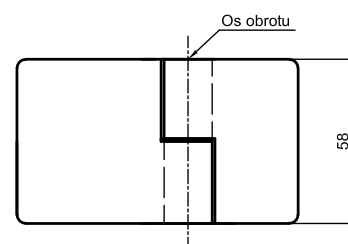
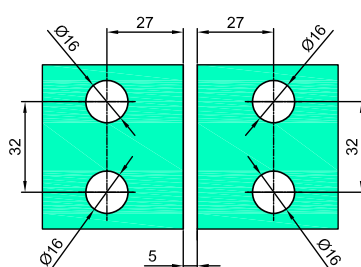

Zawias unoszony prawy ściana-szkło 135° VERONA

VER-135R

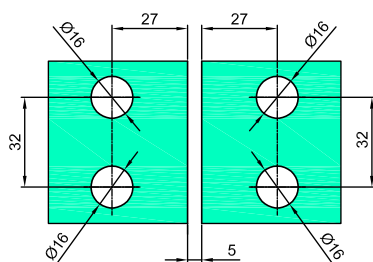
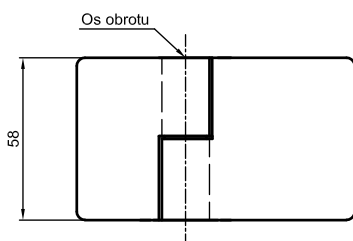
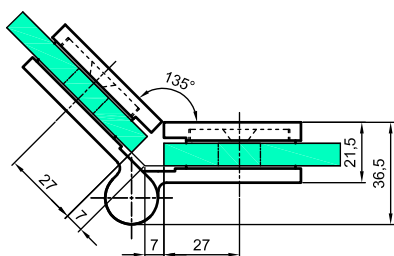

symbol	wykończenie
VER-135-R	połysk
VER-135-R-1	satyna
VER-135-R-B	czarny mat
właściwości	
Grubość szkła	8-12mm
Maksymalne obciążenie na dwóch zawiasach	45kg
Uszczelki wykonane z kręgielitu	

Zawias unoszony lewy szkło-szkło 180° VERONA

VER-180L

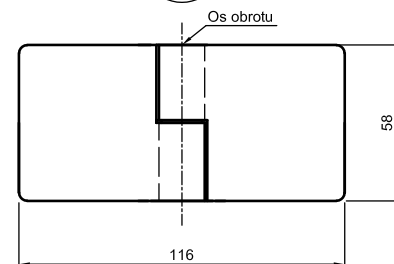
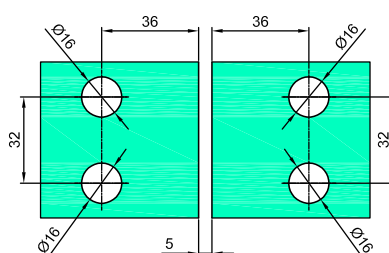
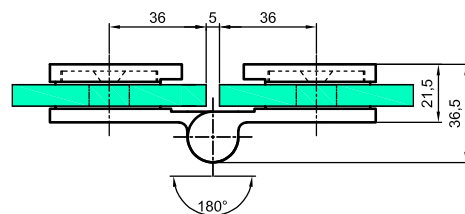

symbol **wykończenie**

VER-180-L **połysk**

VER-180-L-1 **satyna**

VER-180-L-B **czarny mat**

właściwości

Grubość szkła 8-12mm

Maksymalne obciążenie na dwóch zawiasach 45kg

Uszczelki wykonane z kręgielitu

Zawias unoszony prawy ściana-szkło 180° VERONA

VER-180R

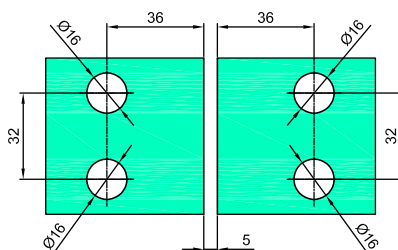
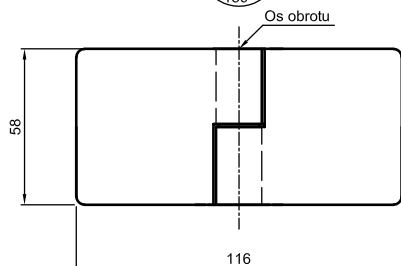
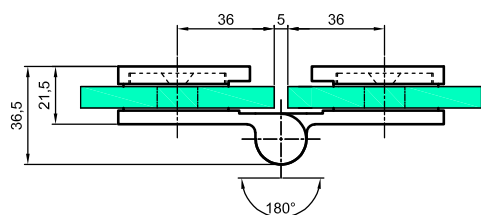

symbol **wykończenie**

VER-180-R **połysk**

VER-180-R-1 **satyna**

VER-180-R-B **czarny mat**

właściwości

Grubość szkła 8-12mm

Maksymalne obciążenie na dwóch zawiasach 45kg

Uszczelki wykonane z kręgielitu

Zawias ściana-szkło 90°

NLO-KP-2141

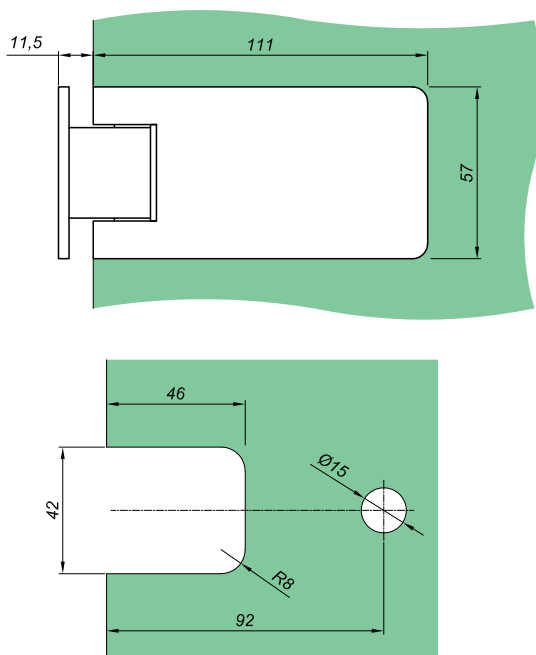

symbol	wykończenie
NLO-KP-2141	połysk
NLO-KP-2141-1	satyna
właściwości	
Grubość szkła	8-10mm
Maksymalne obciążenie na dwóch zawiasach	45kg
Materiał	mosiądz
Automatyczne domykanie drzwi od kąta	35°

Zawias ściana-szkło 90°

NLO-KP-2162

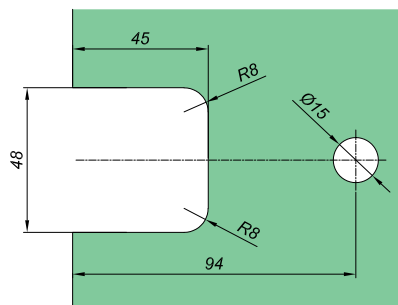
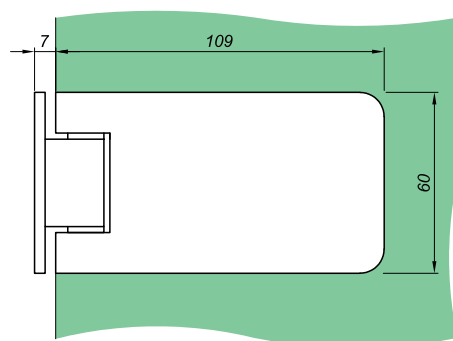

symbol	wykończenie
NLO-KP-2162	połysk
NLO-KP-2162-1	satyna
właściwości	
Grubość szkła	8-10mm
Maksymalne obciążenie na dwóch zawiasach	45kg
Materiał	mosiądz
Automatyczne domykanie drzwi od kąta	35°

Zawias szkło-szkło 180°

NLO-KP-2143

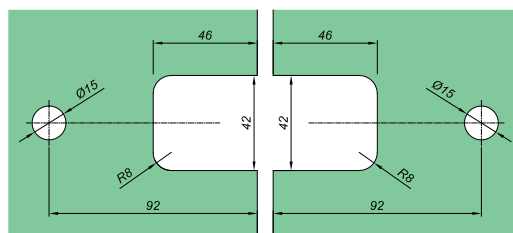
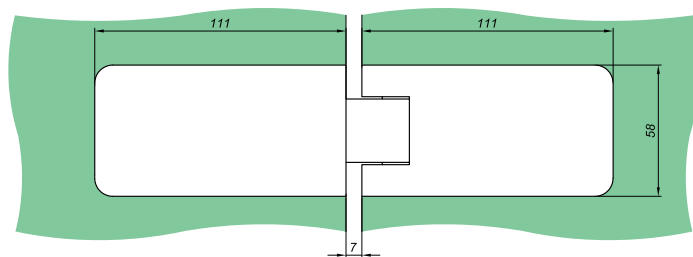

symbol	wykończenie
NLO-KP-2143	połysk
NLO-KP-2143-1	satyna
właściwości	
Grubość szkła	8-10mm
Maksymalne obciążenie na dwóch zawiasach	45kg
Materiał	mosiądz
Automatyczne domykanie drzwi od kąta	35°

Zawias nastawny ściana-szkło 90°

GHD-331A

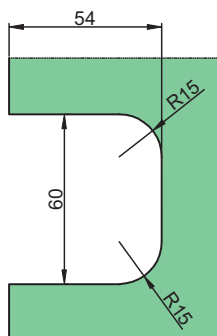
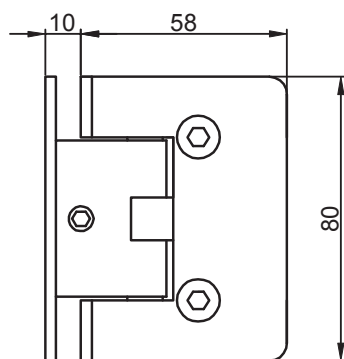

symbol	wykończenie
GHD-331A	połysk
GHD-331A-1	satyna
właściwości	
Grubość szkła	8-12mm
Maksymalne obciążenie na dwóch zawiasach	45kg
Materiał	mosiądz
Automatyczne domykanie drzwi od kąta	35°

Zawias parawanowy prawy szkło-szkło

NLO-KP-S012

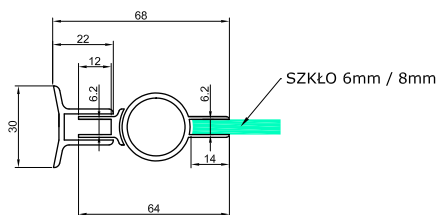
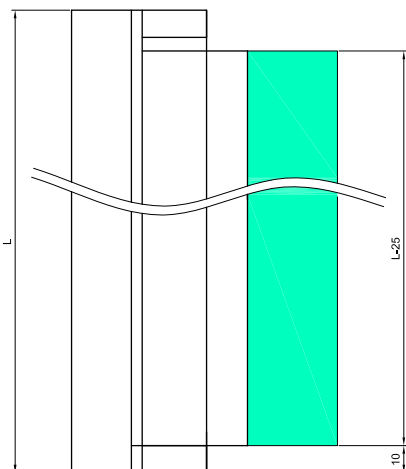

symbol	grubość szkła	długość zawiasu L	wykończenie
NLO-KP-S012-1,45-6	6mm	1450mm	połysk
NLO-KP-S012-1,9-6	6mm	1900mm	połysk
NLO-KP-S012-2,1-6	6mm	2100mm	połysk
NLO-KP-S012-1,9-8	8mm	1900mm	połysk

właściwości

Materiał

aluminium

Maksymalne obciążenie

35kg

Zawias parawanowy ściana-szkło-szkło

NLO-KP-S012-H

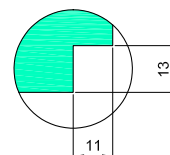
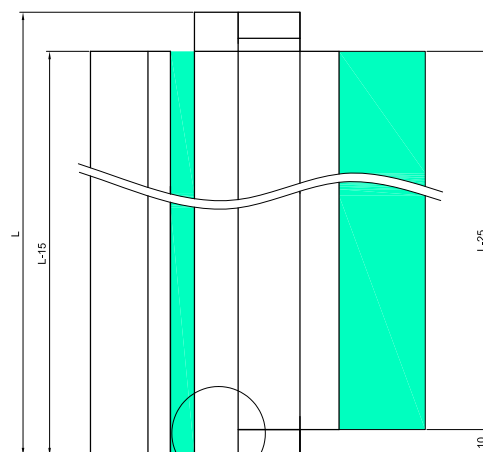
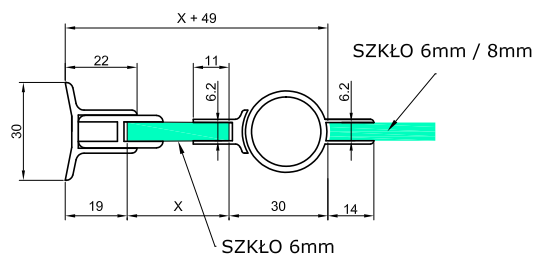
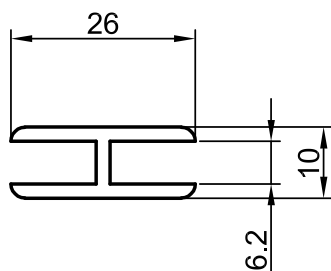

symbol	grubość szkła	długość zawiasu L	wykończenie
NLO-KP-S012-1,9-6-H	6mm	1900mm	połysk
NLO-KP-S012-2,1-8-H	6mm	2100mm	połysk

właściwości

Materiał aluminium

Maksymalne obciążenie 35kg

2018 KATALOG PRODUKÓW

NORGPOL Czerwiński S.J
02-867 Warszawa
ul. Baletowa 104
tel.: +48 22 33 15 400
fax.: +48 22 33 15 444
biuro@cglass.pl
www.cglass.pl

NORGPOL

ZAOPATRZENIE DLA PRZEMYSŁU

CGLASS

OKUCIA DO SZKŁA