

4. Gałki i uchwyty do kabin

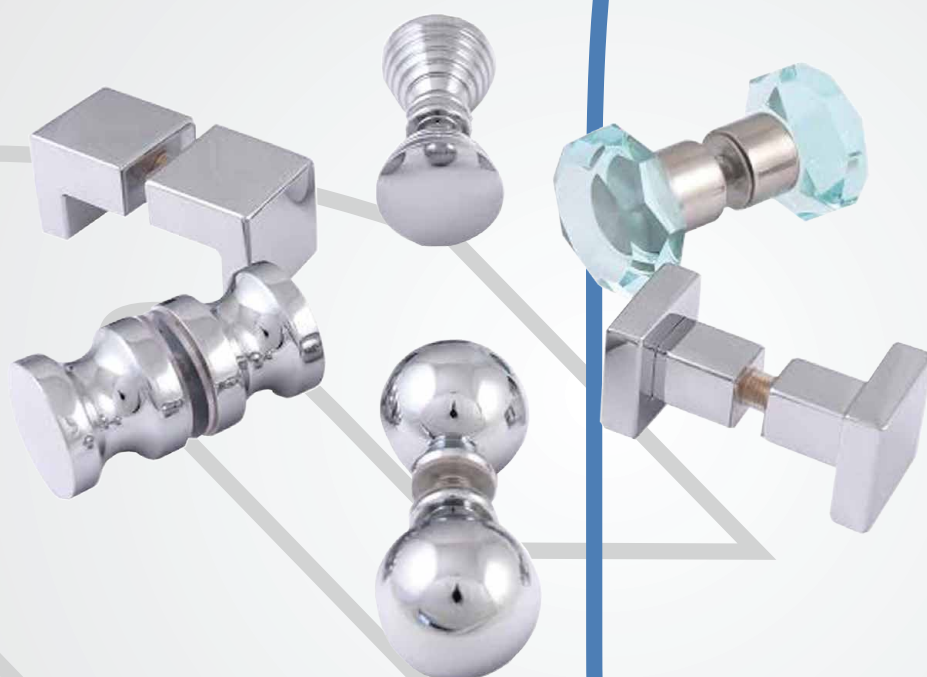

Glass

CGLASS

NORGPOL
ZAOPATRZENIE DLA PRZEMYSŁU

Gałki

Gałka do drzwi NLO-GŁ-51

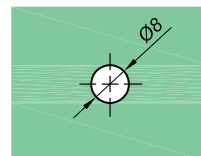
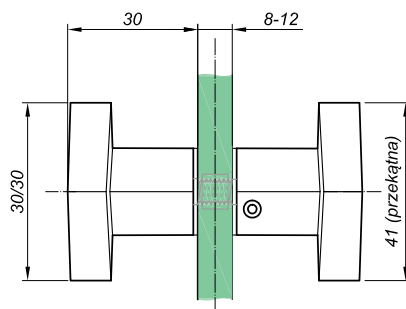
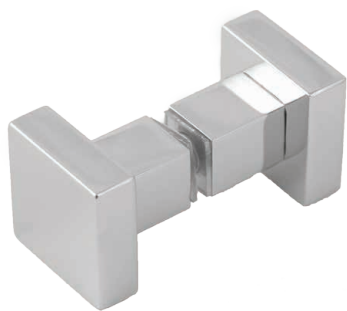

symbol	wykończenie
NLO-GŁ-51	połysk
NLO-GŁ-51-	satyna
NLO-GŁ-51-B	czarny mat
właściwości	
Grubość szkła	6-12mm
Materiał	mosiądz

Gałka do drzwi NLO-GŁ-52

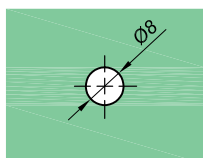
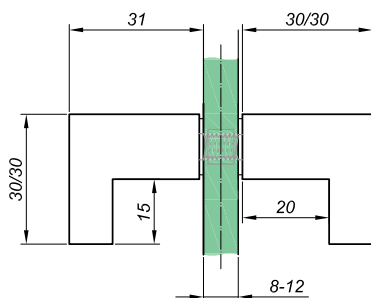
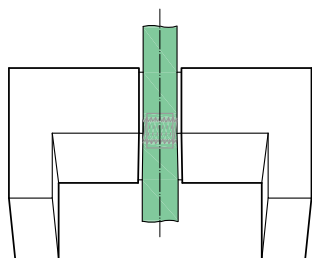

symbol	wykończenie
NLO-GŁ-52	połysk
NLO-GŁ-52-1	satyna
NLO-GŁ-52-B	czarny mat
właściwości	
Grubość szkła	6-12mm
Materiał	mosiądz

Gałka do drzwi NLO-GŁ-09

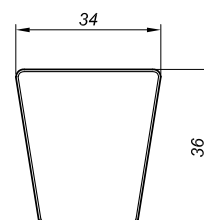
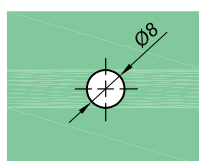
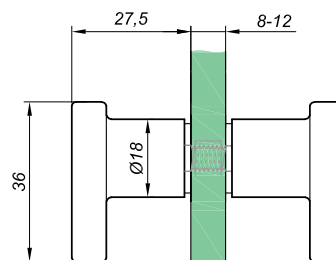

symbol	wykończenie
NLO-GŁ-09	połysk
NLO-GŁ-09-1	satyna
właściwości	
Grubość szkła	6-12mm
Materiał	mosiądz

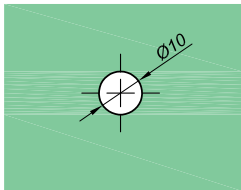
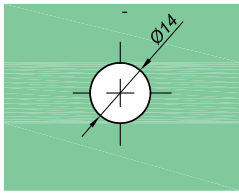

Gałka do drzwi GHD-690-SC

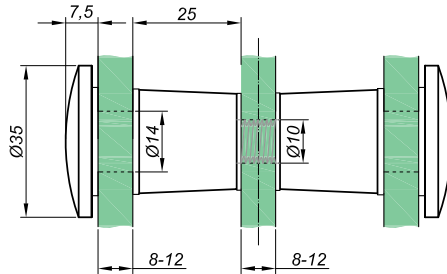

symbol	wykończenie
GHD-690-SC	połysk
GHD-690-SC-1	satyna
właściwości	
Grubość szkła	6-12mm
Materiał	mosiądz

Gałka do drzwi GHD-692-CP

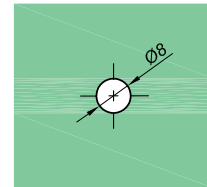
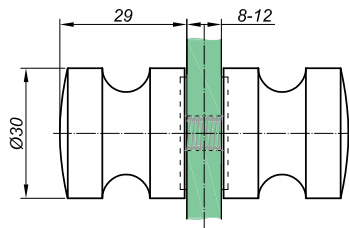

symbol	wykończenie
GHD-692-CP	połysk
GHD-692-CP-1	satyna
właściwości	
Grubość szkła	6-12mm
Materiał	mosiądz

Gałka do drzwi NLO-GŁ-2801

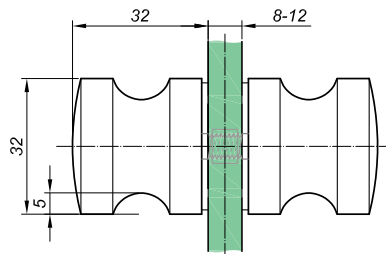
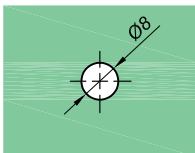

symbol	wykończenie
NLO-GŁ-2801	połysk
NLO-GŁ-2801-1	satyna
właściwości	
Grubość szkła	6-12mm
Materiał	mosiądz

Gałka do drzwi GHD-693-CP

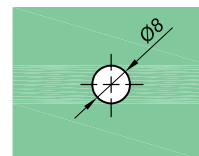
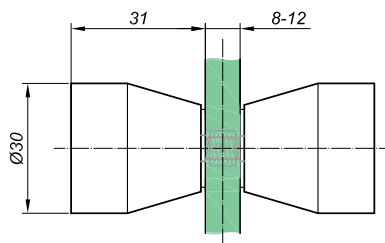

symbol	wykończenie
GHD-693-CP	połysk
GHD-693-CP-1	satyna
właściwości	
Grubość szkła	6-12mm
Materiał	mosiądz

Gałka do drzwi GHD-695-CP

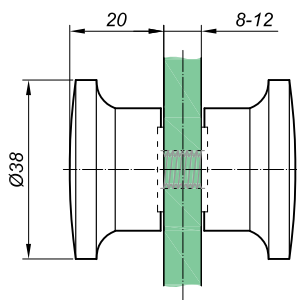
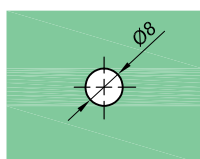

symbol	wykończenie
GHD-695-CP	połysk
GHD-695-CP-1	satyna
właściwości	
Grubość szkła	6-12mm
Materiał	mosiądz

Gałka do drzwi NLO-GŁ-2804

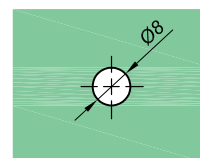
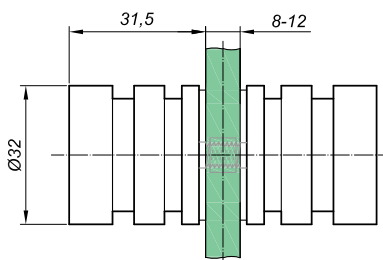

symbol	wykończenie
NLO-GŁ-2804	połysk
NLO-GŁ-2804-1	satyna
właściwości	
Grubość szkła	6-12mm
Materiał	mosiądz

Gałka do drzwi NLO-GŁ-2803

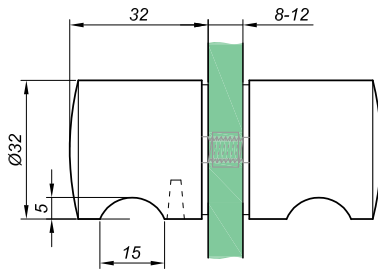
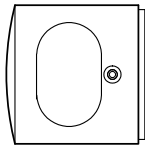
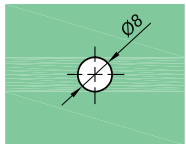

symbol	wykończenie
NLO-GŁ-2803	połysk
NLO-GŁ-2803-1	satyna
właściwości	
Grubość szkła	6-12mm
Materiał	mosiądz

Gałka do drzwi GHD-697-CP

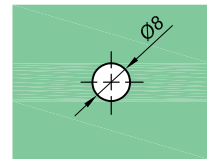
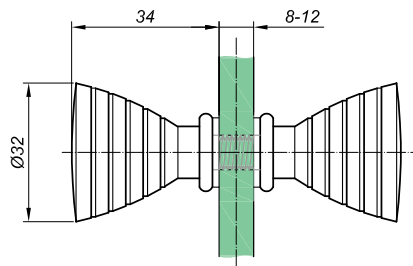

symbol	wykończenie
GHD-697-CP	połysk
GHD-697-CP-1	satyna
właściwości	
Grubość szkła	6-12mm
Materiał	mosiądz

Gałka do drzwi NLO-GŁ-2802

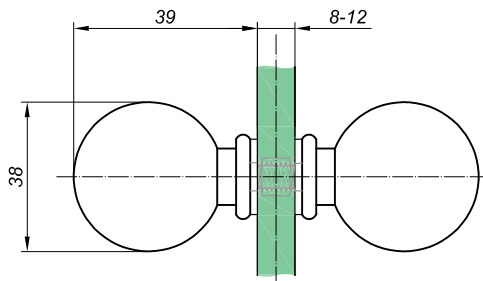
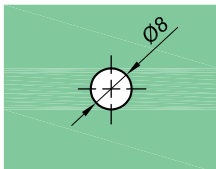

symbol	wykończenie
NLO-GŁ-2802	połysk
NLO-GŁ-2802-1	satyna
właściwości	
Grubość szkła	6-12mm
Materiał	mosiądz

Gałka do drzwi GHD-699-CP

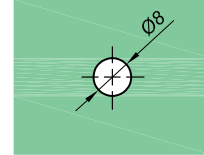
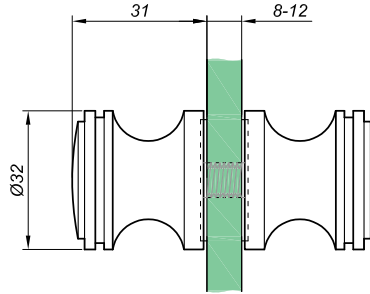

symbol	wykończenie
GHD-699-CP	połysk
GHD-699-CP-1	satyna
właściwości	
Grubość szkła	6-12mm
Materiał	mosiądz

Gałka do drzwi NLO-GŁ-2807

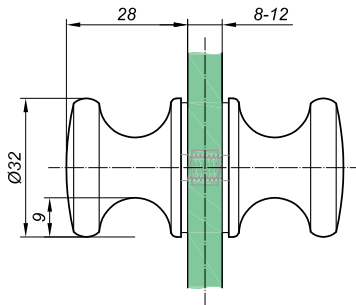
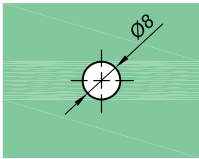

symbol	wykończenie
NLO-GŁ-2807	połysk
NLO-GŁ-2807-1	satyna
właściwości	
Grubość szkła	6-12mm
Materiał	mosiądz

Gałka do drzwi NPR-PSDK-02

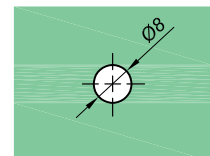
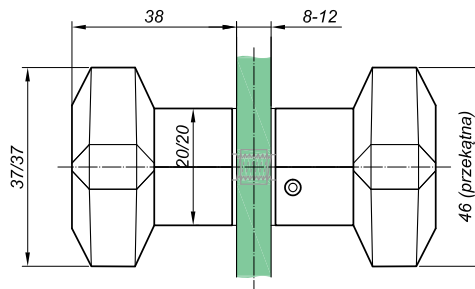

symbol	wykończenie
NPR-PSDK-02	połysk
NPR-PSDK-02-1	satyna
właściwości	
Grubość szkła	6-12mm
Materiał	mosiądz

Gałka do drzwi NPR-PSDK-03

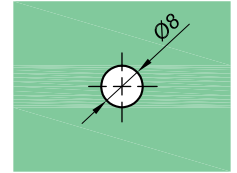
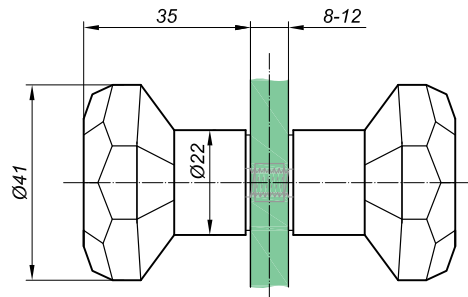

symbol	wykończenie
NPR-PSDK-03	połysk
NPR-PSDK-03-1	satyna
właściwości	
Grubość szkła	6-12mm
Materiał	mosiądz

Gałka do drzwi NPR-PSDK-05

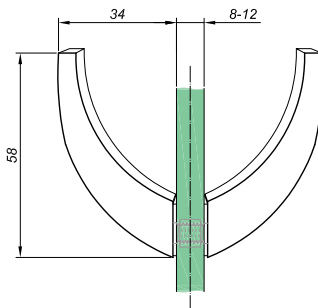
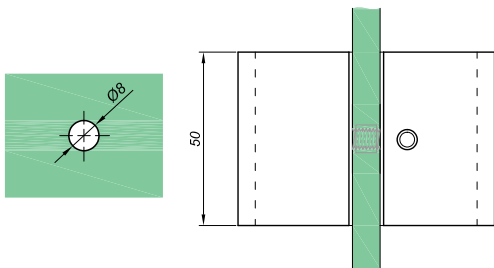

symbol	wykończenie
NPR-PSDK-05	połysk
NPR-PSDK-05-1	satyna
właściwości	
Grubość szkła	6-12mm
Materiał	mosiądz

Gałka do drzwi NLO-GŁ-03A

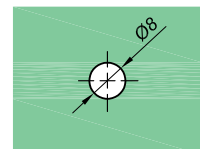
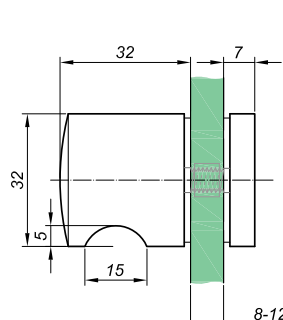

symbol	wykończenie
NLO-GŁ-03A	połysk
NLO-GŁ-03A-1	satyna
właściwości	
Grubość szkła	6-12mm
Materiał	mosiądz

Pochwył do drzwi NLO-ZD-2858

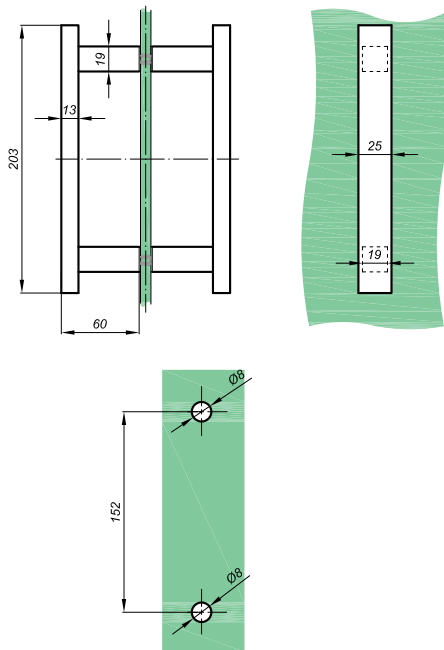

symbol	wykończenie
NLO-ZD-2858	połysk
NLO-ZD-2858-1	satyna
właściwości	
Średnica otworów w szkle	8mm
Materiał	stal nierdzewna
Długość całkowita	203mm
Przekrój pochwyty	25x19mm

Pochwył do drzwi NLO-ZD-2855

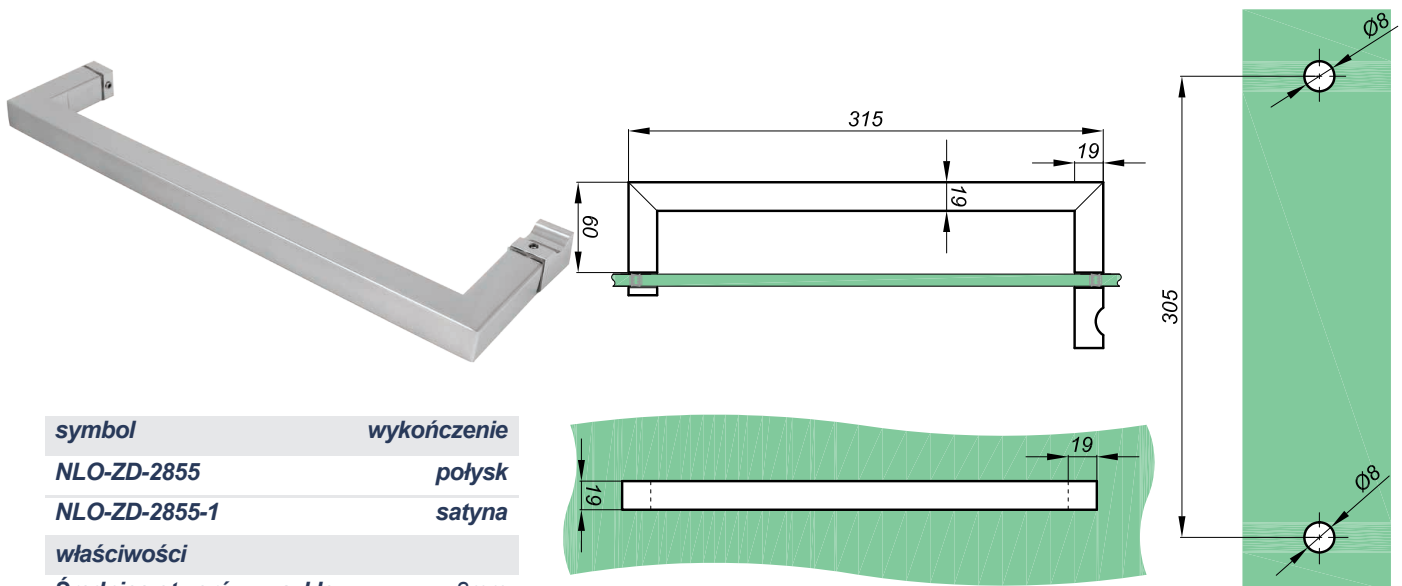

symbol	wykończenie
NLO-ZD-2855	połysk
NLO-ZD-2855-1	satyna
właściwości	
Średnica otworów w szkle	8mm
Materiał	stal nierdzewna
Długość całkowita	315mm
Przekrój pochwyty	19x19mm

Pochwyt do drzwi NLO-ZD-2856

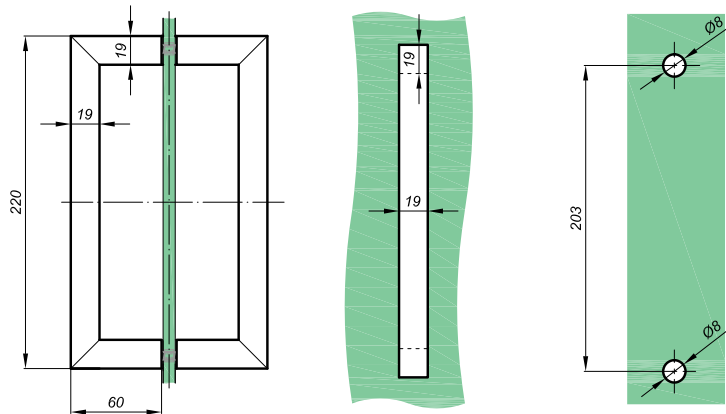

symbol	wykończenie
NLO-ZD-2856	połysk
NLO-ZD-2856-1	satyna
właściwości	
Średnica otworów w szkle	8mm
Materiał	Stal nierdzewna
Długość całkowita	220mm
Przekrój pochwyty	19x19mm

Pochwyt do drzwi NLO-ZD-2857

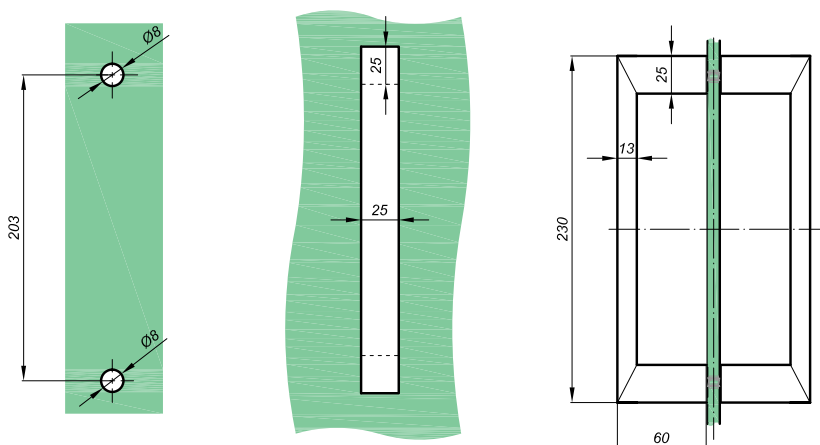

symbol	wykończenie
NLO-KP-2857	połysk
NLO-KP-2857-1	satyna
właściwości	
Średnica otworów w szkle	8mm
Materiał	stal nierdzewna
Długość całkowita	230mm
Przekrój pochwyty	13x25mm/25x25mm

Pochwyt do drzwi NLO-ZD-2850

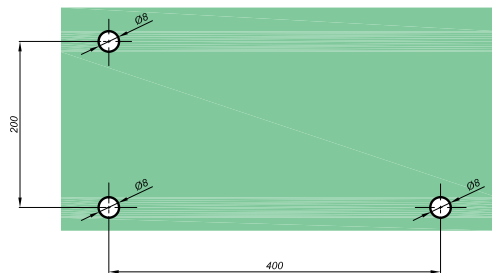
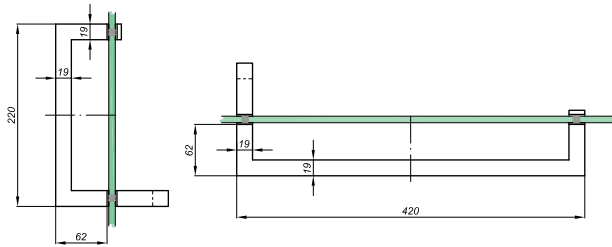

symbol	wykończenie
NLO-KP-2850	połysk
NLO-KP-2850-1	satyna
właściwości	
Średnica otworów w szkle	8mm
Materiał	stal nierdzewna
Długość całkowita	220+420mm
Przekrój pochwyty	19x19mm

Pochwyt do drzwi G141 US32D L450

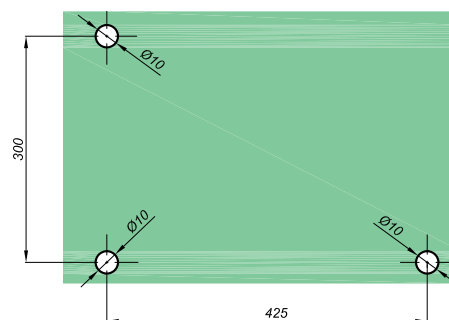
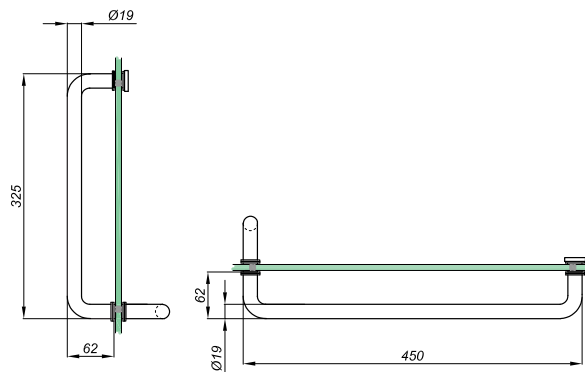

symbol	wykończenie
G141 US32D L450	połysk
G141 US32D L450-1	satyna
właściwości	
Średnica otworów w szkle	10mm
Materiał	stal nierdzewna
Długość całkowita	325+450mm
Przekrój pochwyty	Ø19mm

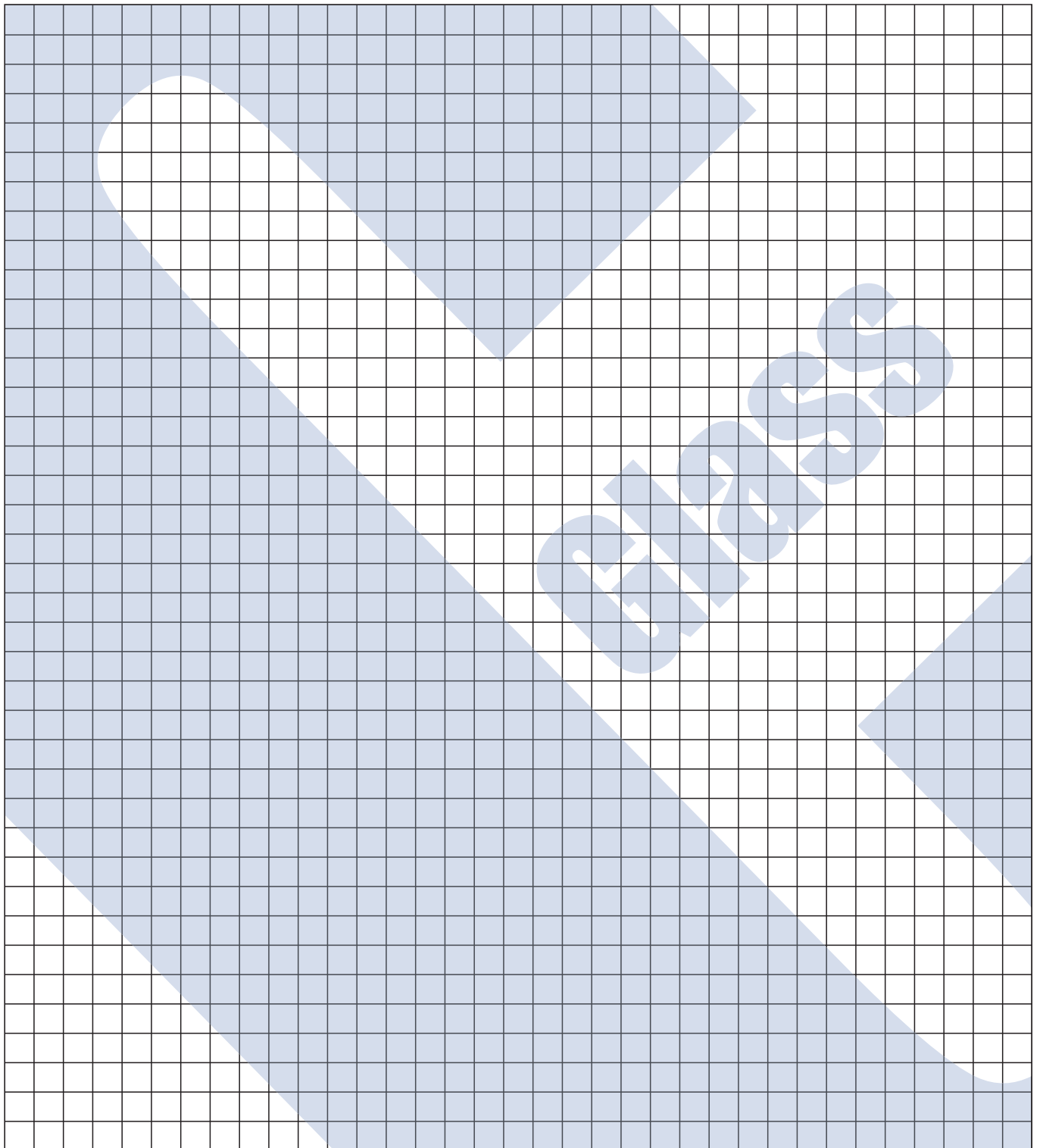

2017 KATALOG PRODUKTÓW

NORGPOL Czerwiński S.J.
02-867 Warszawa
ul. Baletowa 104
tel.: +48 22 33 15 400
fax: +48 22 33 15 444
biuro@cglass.pl
www.cglass.pl

NORGPOL

ZAOPATRZENIE DLA PRZEMYSŁU

CGLASS