

2. Łączniki do kabin prysznicowych

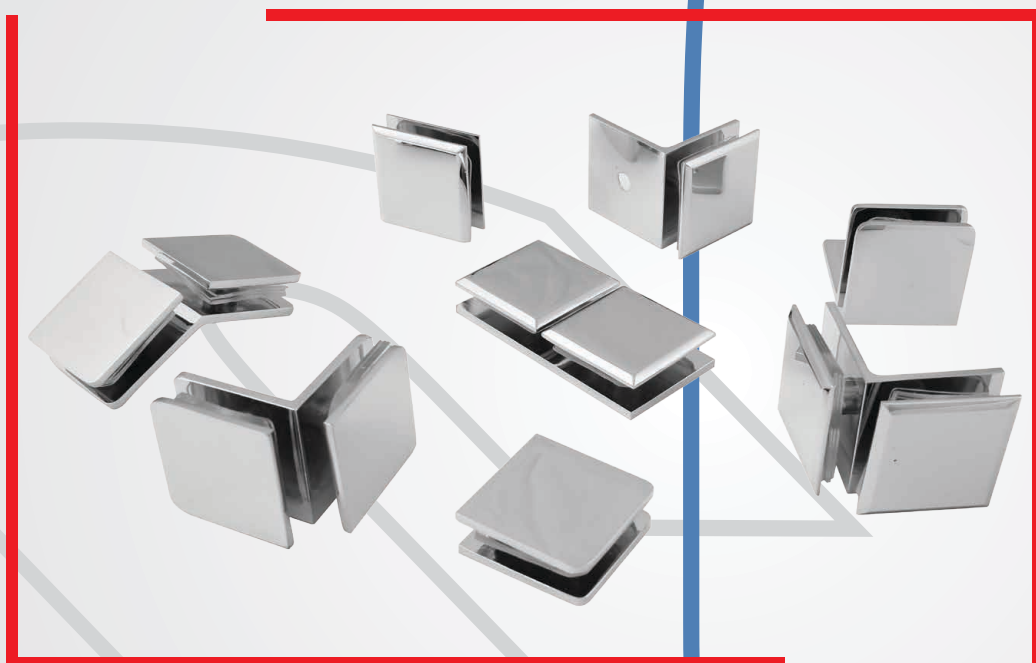

Glass

CGLASS

NORGPOL
ZAOPATRZENIE DLA PRZEMYSŁU

Łączniki do kabin prysznicowych

Łącznik szkło-ściana

NTL4000D1

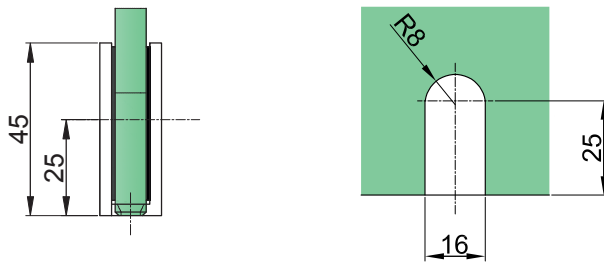

symbol	wykończenie	właściwości
NTL4000D1	połysk	Grubość szkła 6-12mm
NTL4000D1-1	satyna	Materiał mosiądz

Łącznik szkło-ściana 90°

NTL4090D

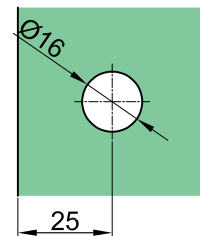
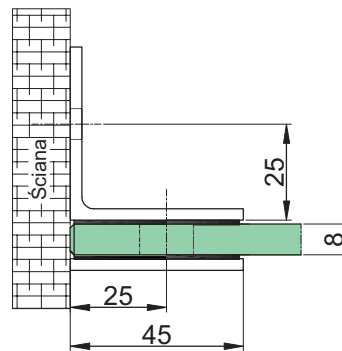

symbol	wykończenie	właściwości
NTL4090D	połysk	Grubość szkła 6-12mm
NTL4090D-1	satyna	Materiał mosiądz

Łącznik szkło-szkło

NTL4090

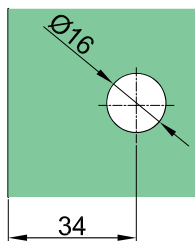

38 mm dla szkła 12 mm
36 mm dla szkła 10 mm
34 mm dla szkła 8 mm
33 mm dla szkła 6 mm

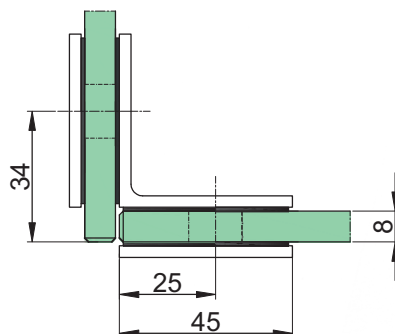

symbol	wykończenie	właściwości
NTL4090	połysk	Grubość szkła 6-12mm
NTL4090-1	satyna	Materiał mosiądz

Łącznik szkło-szkło 135°

NTL4135

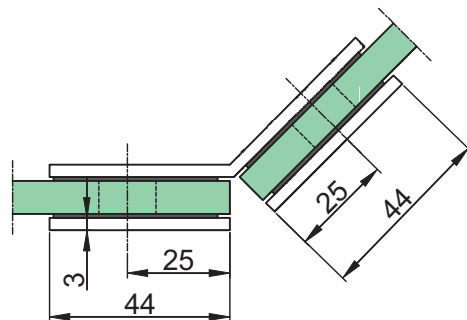
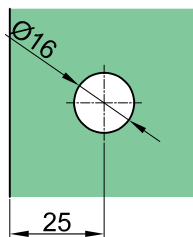

symbol	wykończenie	właściwości	
NTL4135	połysk	Grubość szkła	6-12mm
NTL4135-1	satyna	Materiał	mosiądz

Łącznik szkło-szkło 180°

NTL4180

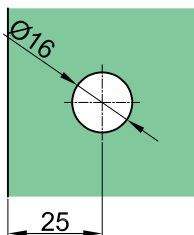
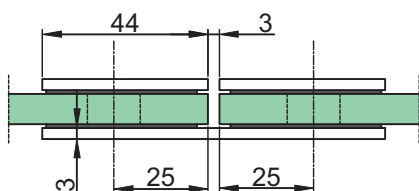

symbol	wykończenie	właściwości	
NTL4180	połysk	Grubość szkła	6-12mm
NTL4180-1	satyna	Materiał	mosiądz

Łącznik szkło-ściana

NTL5000D1

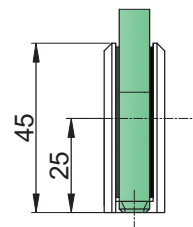
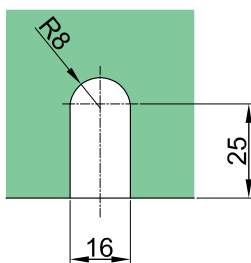

symbol	wykończenie	właściwości	
NTL5000D1	połysk	Grubość szkła	6-12mm
NTL5000D1-1	satyna	Materiał	mosiądz

Łączniki do kabin prysznicowych

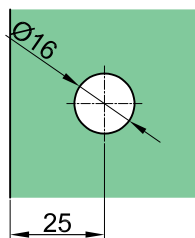
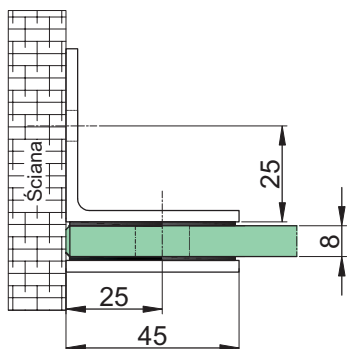

Łącznik szkło-ściana 90°

NTL5090D



symbol	wykończenie	właściwości
NTL5090D	połysk	Grubość szkła 6-12mm
NTL5090D-1	satyna	Materiał mosiądz

Łącznik szkło-szkło 90°

NTL5090



38 mm dla szkła 12 mm
36 mm dla szkła 10 mm
34 mm dla szkła 8 mm
33 mm dla szkła 6 mm

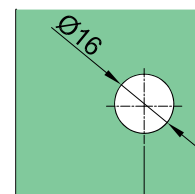
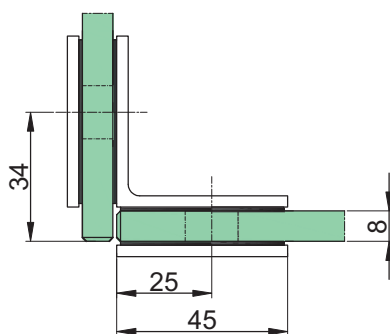

33 mm dla szkła 6 mm
34 mm dla szkła 8 mm
36 mm dla szkła 10 mm
38 mm dla szkła 12 mm

symbol	wykończenie	właściwości
NTL5090	połysk	Grubość szkła 6-12mm
NTL5090-1	satyna	Materiał mosiądz

Łącznik szkło-szkło 135°

NTL5135

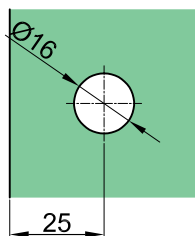
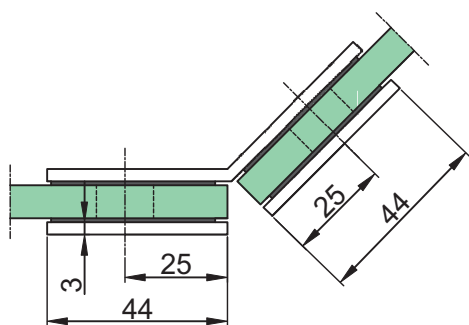

symbol	wykończenie	właściwości
NTL5135	połysk	Grubość szkła 6-12mm
NTL5135-1	satyna	Materiał mosiądz

Łącznik szkło-szkło 180°

NTL5180

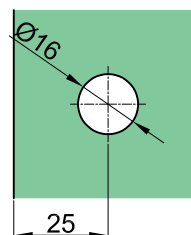
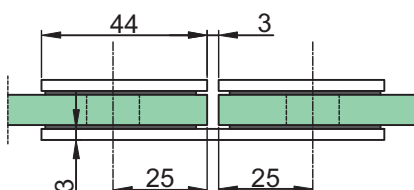

symbol	wykończenie	właściwości	
NTL5180	połysk	Grubość szkła	6-12mm
NTL5180-1	satyna	Materiał	mosiądz

Łącznik szkło-ściana 90°

NTL7000D1

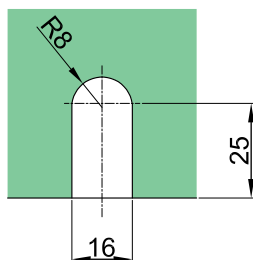
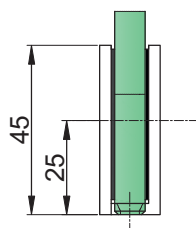

symbol	wykończenie	właściwości	
NTL7090D	połysk	Grubość szkła	6-12mm
NTL7090D-1	satyna	Materiał	mosiądz

Łącznik szkło-ściana 90°

NTL7090D

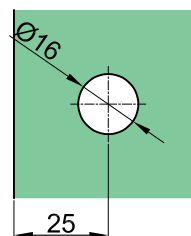
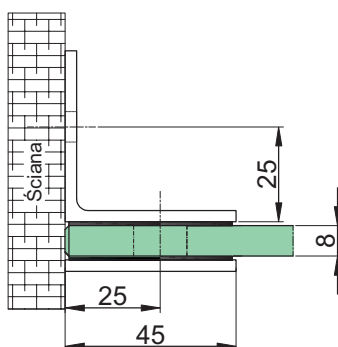
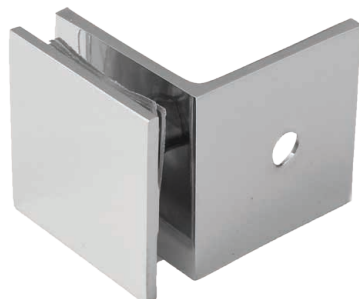

symbol	wykończenie	właściwości	
NTL7090D	połysk	Grubość szkła	6-12mm
NTL7090D-1	satyna	Materiał	mosiądz

Łączniki do kabin prysznicowych

38 mm dla szkła 12 mm
36 mm dla szkła 10 mm
34 mm dla szkła 8 mm
33 mm dla szkła 6 mm

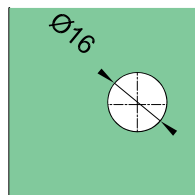
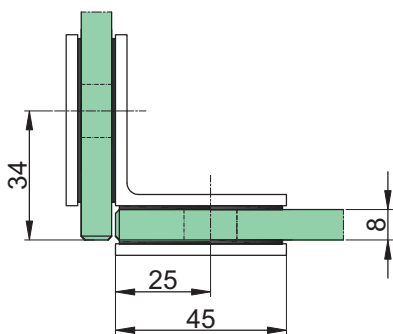

33 mm dla szkła 6 mm
34 mm dla szkła 8 mm
36 mm dla szkła 10 mm
38 mm dla szkła 12 mm

Łącznik szkło-szkło 90°

NTL7090



symbol	wykończenie	właściwości
NTL7090	połysk	Grubość szkła 6-12mm
NTL7090-1	satyna	Materiał mosiądz

Łącznik szkło-szkło 135°

NTL7135

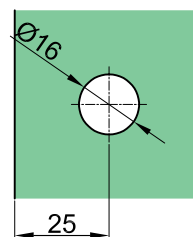
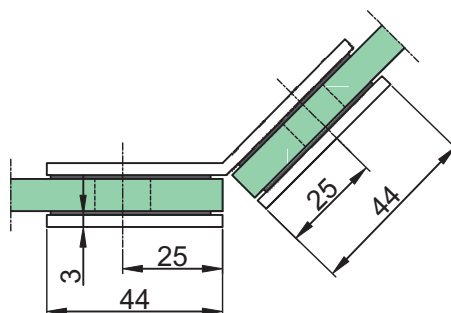

symbol	wykończenie	właściwości
NTL7135	połysk	Grubość szkła 6-12mm
NTL7135-1	satyna	Materiał mosiądz

Łącznik szkło-szkło 180°

NTL7180

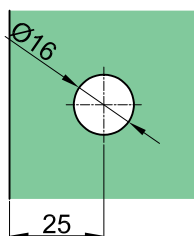
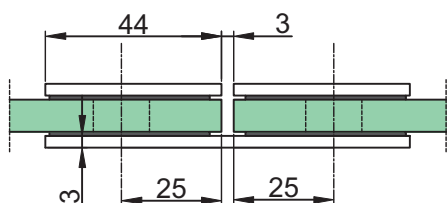

symbol	wykończenie	właściwości
NTL7180	połysk	Grubość szkła 6-12mm
NTL7180-1	satyna	Materiał mosiądz

Łącznik szkło-ściana 180°

NTL8090D

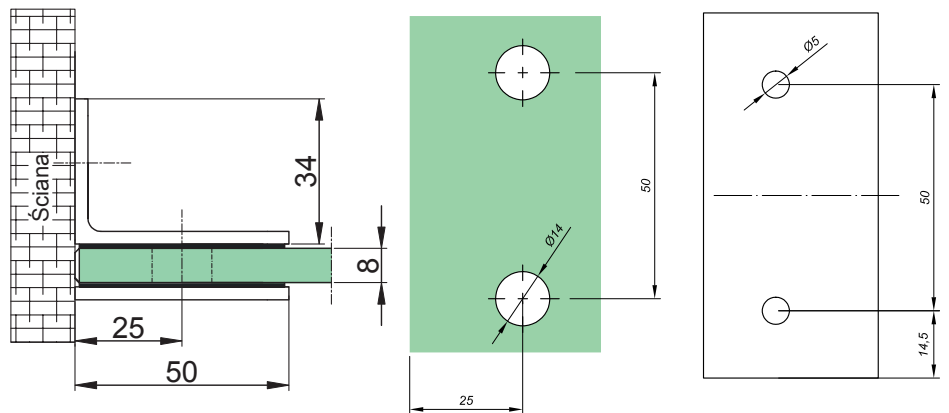

symbol	wykończenie	właściwości	
NTL8090D	połysk	Grubość szkła	6-12mm
NTL8090D-1	satyna	Materiał	mosiądz
		Wymiary łącznika	50x80mm

Łącznik szkło-szkło 90°

NTL8090

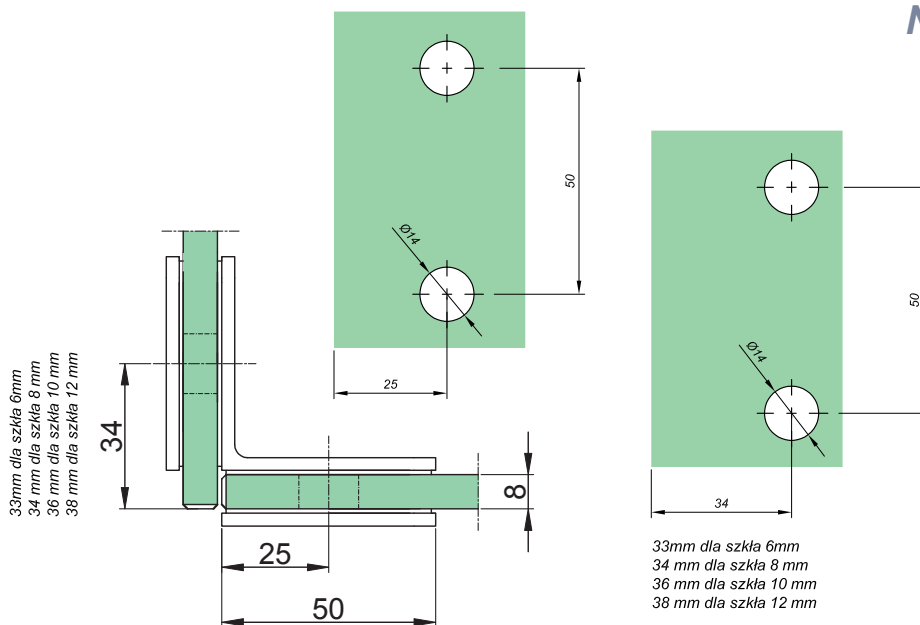

symbol	wykończenie	właściwości	
NTL8090	połysk	Grubość szkła	6-12mm
NTL8090-1	satyna	Materiał	mosiądz
		Wymiary łącznika	50x80mm

Łącznik szkło-ściana 90° NPR-PGB-913

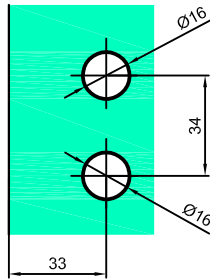
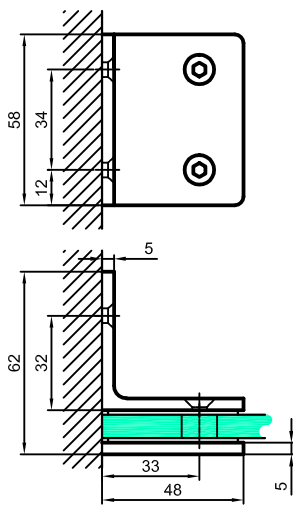

symbol	wykończenie
NPR-PGB-913	połysk
NPR-PGB-913-1	satyna
właściwości	
Grubość szkła	6-12mm
Materiał	mosiądz

Łącznik szkło-szkło 90° NPR-PGB-912

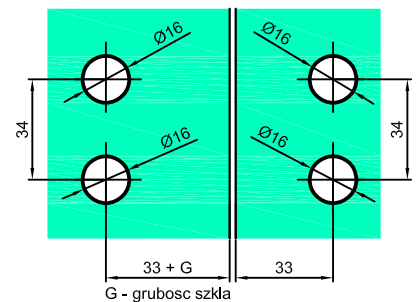
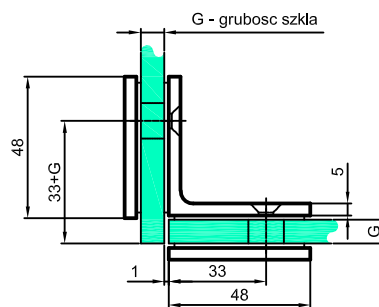
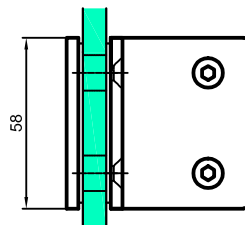
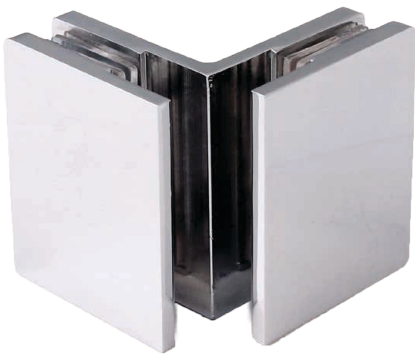

symbol	wykończenie
NPR-PGB-912	połysk
NPR-PGB-912-1	satyna
właściwości	
Grubość szkła	6-12mm
Materiał	mosiądz

Łącznik szkło-ściana 90° VERONA

VER-901

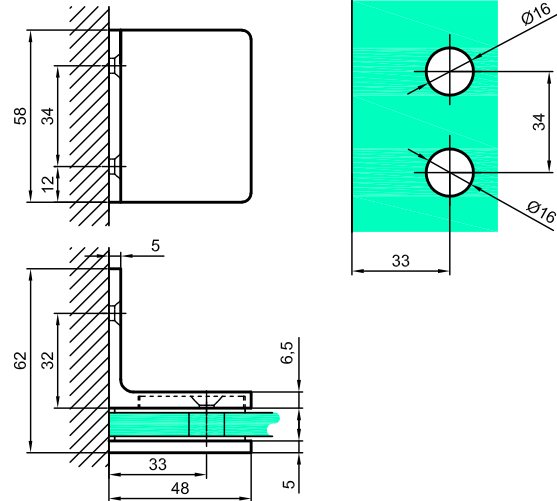

symbol	wykończenie
VER-901	połysk
VER-901-1	satyna
VER-901-B	czarny mat
właściwości	
Grubość szkła	8-12mm
Materiał	mosiądz

Uszczelka wykonana z kręgielitu

Łącznik szkło-szkło 90° VERONA

VER-902

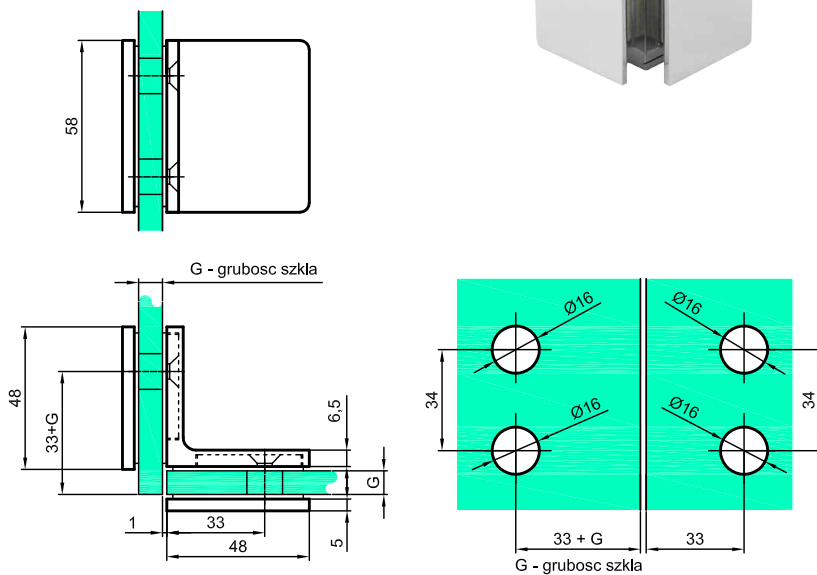
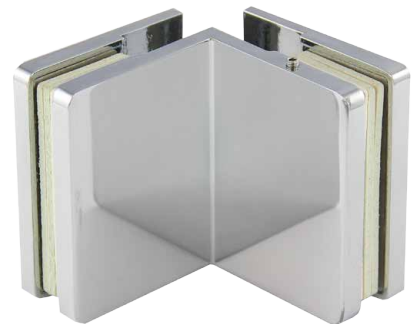

symbol	wykończenie
VER-902	połysk
VER-902-1	satyna
VER-902-B	czarny mat
właściwości	
Grubość szkła	8-12mm
Materiał	mosiądz

Uszczelka wykonana z kręgielitu

Łącznik nakładany szkło-szkło 90°

NLO-KP-2960

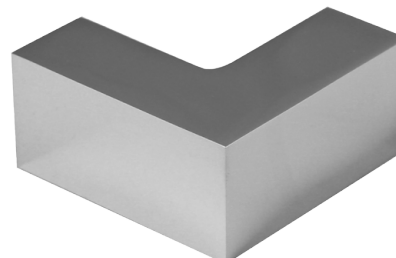
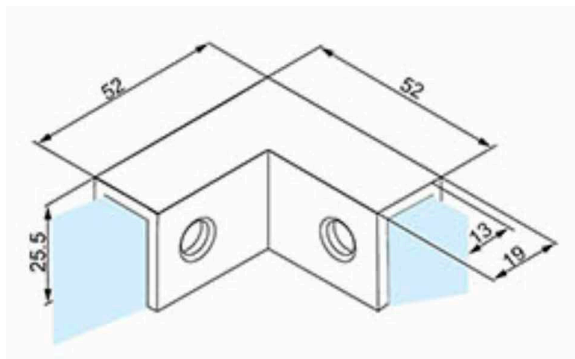

symbol	wykończenie
NLO-KP-2960	połysk
właściwości	
Grubość szkła	8-12mm
Materiał	mosiądz

Nie wymaga otworowania w szkłe

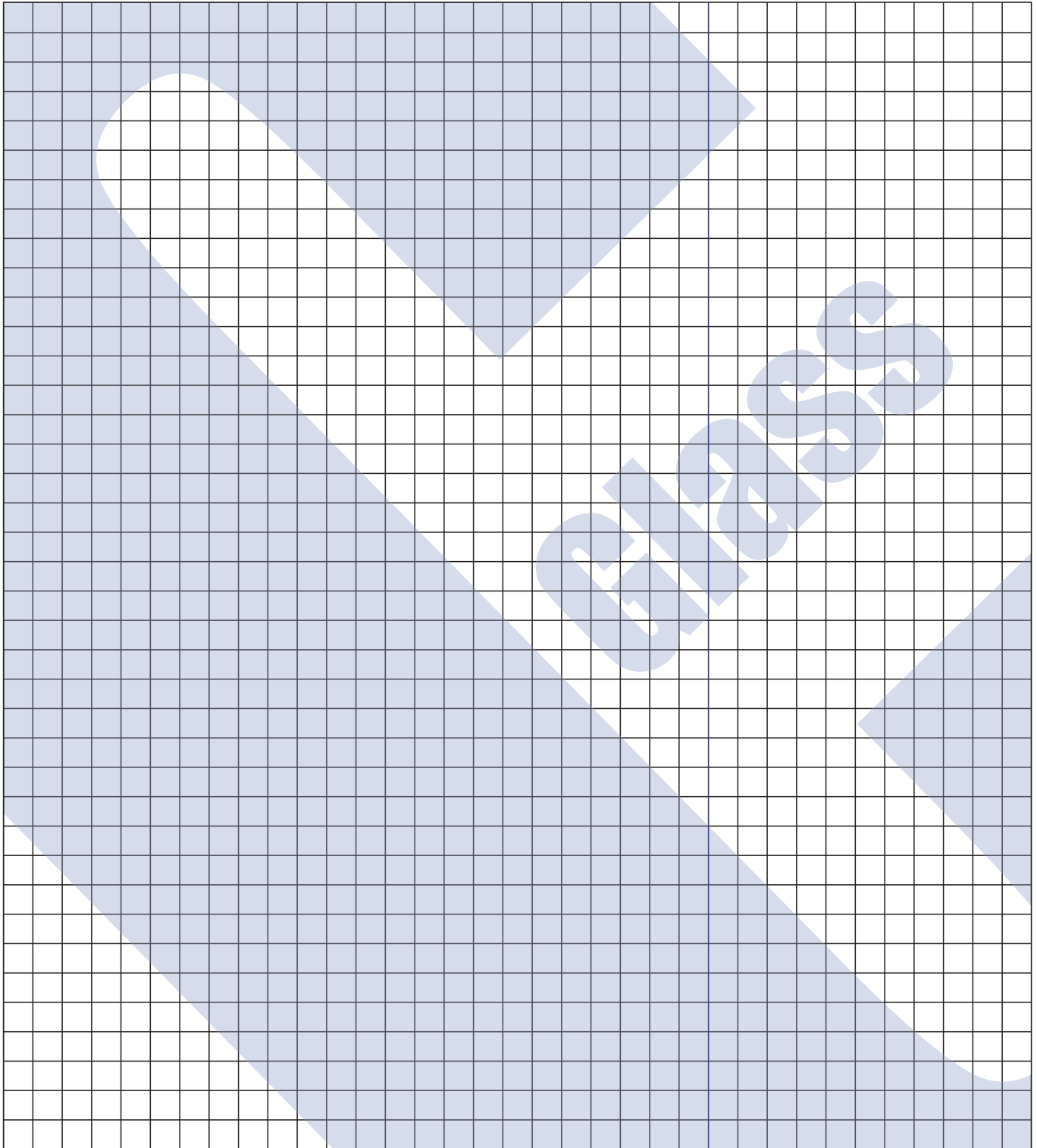

2017 KATALOG PRODUKTÓW

NORGPOL Czerwiński S.J.
02-867 Warszawa
ul. Baletowa 104
tel.: +48 22 33 15 400
fax: +48 22 33 15 444
biuro@cglass.pl
www.cglass.pl

NORGPOL

ZAOPATRZENIE DLA PRZEMYSŁU

CGLASS