

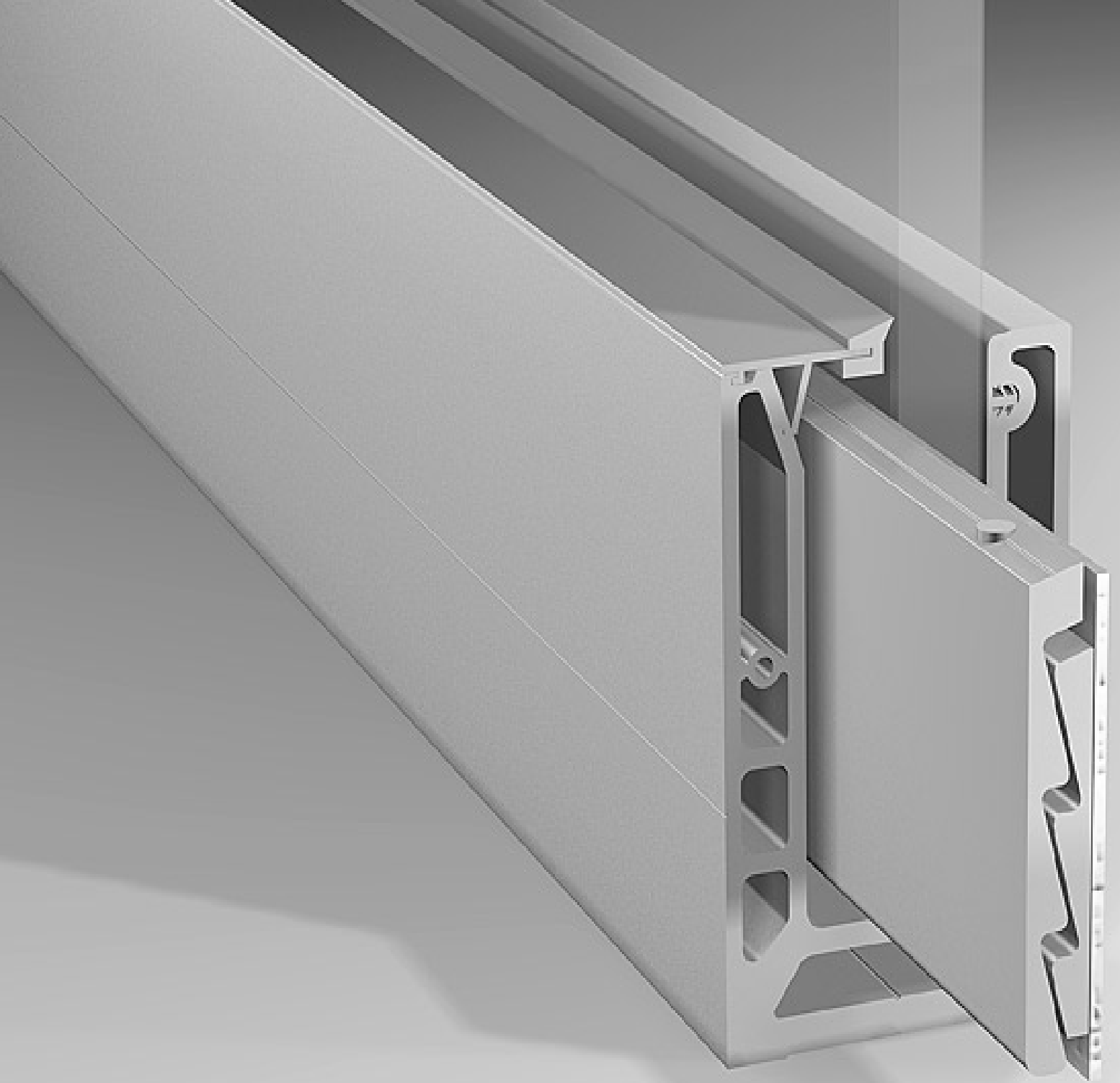

Фурнитура для закаленного стекла
2016



Зажимной профиль
Профиля , уголки, швеллера

ЗАЖИМНОЙ ПРОФИЛЬ

ZPA Зажимной профиль (анод.алюминий)



Для стекла 8, 10 мм, триплекс 10,5-11 мм.
Материал: база—алюминий, крышка—анодир.алюминий
Зазор 23 мм.
Длина хлыста 3 метра

ZPP Зажимной профиль (полир.нерж.сталь)



Для стекла 8, 10 мм, триплекс 10,5-11 мм.
Материал: база—алюминий, крышка—полир.нерж.сталь.
Зазор 23 мм.
Длина хлыста 3 метра

ZPS Зажимной профиль (матовая нерж.сталь)



Для стекла 8, 10 мм, триплекс 10,5-11 мм.
Материал: база—алюминий, крышка—шлиф.нерж.сталь.
Зазор 23 мм.
Длина хлыста 3 метра

ZP-AS Зажимной профиль (анодировка под SSS)



Для стекла 8, 10 мм, триплекс 10,5-11 мм.
Материал: база—алюминий, крышка—анодировка под SSS.
Зазор 23 мм.
Длина хлыста 3 метра

ZP-AP Зажимной профиль (анодировка под PSS)



Для стекла 8, 10 мм, триплекс 10,5-11 мм.
Материал: база—алюминий, крышка—анодировка под PSS.
Зазор 23 мм.
Длина хлыста 3 метра

ЗАЖИМНОЙ ПРОФИЛЬ

ZP-AT Зажимной профиль (анодировка под TP)



Для стекла 8, 10 мм, триплекс 10,5-11 мм.
Материал: база—алюминий, крышка—анодировка под TP.
Зазор 23 мм.
Длина хлыста 3 метра

Z99 Зажимной для ограждений (анодировка под SSS)



Для стекла 10-12 мм
Материал: база—алюминий, крышка—анодировка по мат.нерж.сталь.
Зазор 30-40 мм.
Высота профиля—99 мм.
Кратно 3 м

Z101 Зажимной для ограждений (шлиф.нерж.сталь)

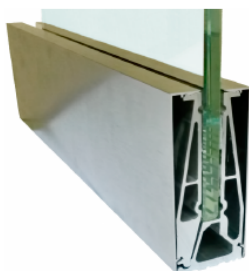

Для стекла 10-12 мм
Материал: база—алюминий, крышка— мат.нерж.сталь.
Зазор 30-40 мм.
Высота профиля—101 мм.
Кратно 3 м

TZ-Z99, Z100 Торцевая заглушка

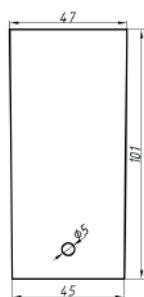

Материал: нерж.сталь

ZT-1A Зажимной для ограждений (алюминий)



Для стекла: триплекс 16 или 20 мм.
Материал: сырой алюминий

ЗАЖИМНОЙ ПРОФИЛЬ

ZT-1B Зажимной для ограждений (алюминий)



Для стекла: триплекс 16 или 20 мм.
Материал: сырой алюминий под окраску.
Кратно 3 м

ZT-T106-0 Зажимной для ограждений (сырой алюминий)



Для стекла: 12 или 16 или 20 мм.
Материал: сырой алюминий под окраску.
Высота 106 мм.
Кратно 3 м

ZT-T106-1 Зажимной для ограждений (анодир. алюминий)

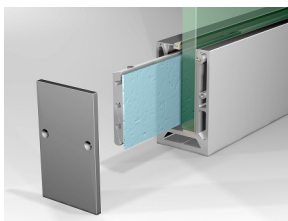

Для стекла: 12 или 16 или 20 мм.
Материал: анодированный алюминий.
Высота 106 мм.
Кратно 3 м

ZT-T106-2 Зажимной для ограждений (SSS)

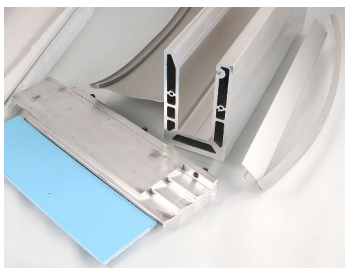

Для стекла: 12 или 16 или 20 мм.
Материал: алюминий с крышками из мат.нерж.стали.
Высота 106 мм.
Кратно 3 м

ZT-T106-3 Торцевая заглушка T106

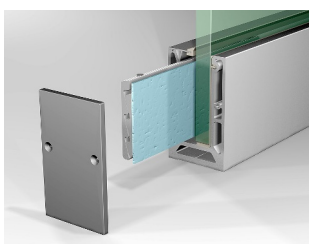

Материал: пластик

ЗАЖИМНОЙ ПРОФИЛЬ

A55 Зажимной профиль (анодир.алюминий)

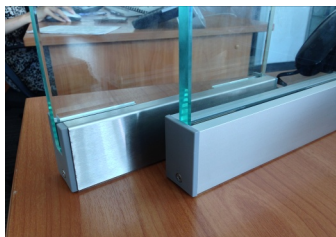

Для стекла 8, 10, 12 мм.
Материал: анодир.алюминий.
Кратно 3 м

A55 Зажимной профиль (SSS)



Для стекла 8, 10, 12 мм.
Материал: анодир.алюминий, крышки из мат.нерж.стали
(под клей).
Кратно 3 м

P20/P25 Профиль для стационаров с уплотнителем

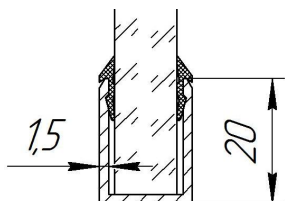

Для стекла 8 или 10 мм, в зависимости от уплотнителя
Материал: анодированный алюминий, сырой алюминий, RAL9006
Высота 20 мм или 25 мм
Кратно 3 м

P40/P43 Профиль для стационаров с уплотнителем

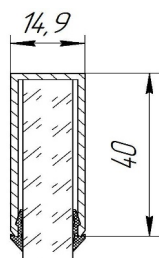

Для стекла 8 или 10 мм, в зависимости от уплотнителя
Материал: анодированный алюминий, сырой алюминий, RAL9006
Высота 40 мм или 43 мм
Кратно 3 м

P10 Профиль для стационаров (хром)



Для стекла 8 мм.
Материал: алюминий хромированный.
Хлысты по 2 м или 3 м

ЗАЖИМНОЙ ПРОФИЛЬ

PAS1914 Профиль для 10 мм (анодир.под SSS)

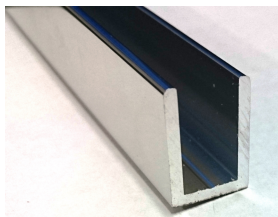

Для стекла 10 мм (плотно) или 6 мм (под силикон)
Уплотнитель имеет паз внизу под размещение шляпки самореза.



PAS1914 Профиль для 10 мм (анодир.под PSS)

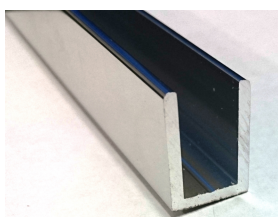

Для стекла 10 мм (плотно) или 6 мм (под силикон)
Уплотнитель имеет паз внизу под размещение шляпки самореза.



PAS1913 Профиль для 8 мм (анодир.под SSS)

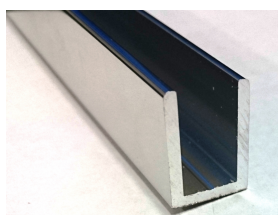

Для стекла 8 мм (плотно) или 6 мм (под силикон)
Уплотнитель имеет паз внизу под размещение шляпки самореза.



PAS1913 Профиль для 8 мм (анодир.под PSS)

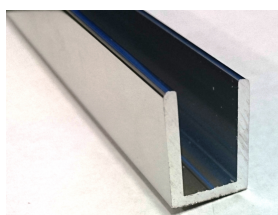

Для стекла 8 мм (плотно) или 6 мм (под силикон)
Уплотнитель имеет паз внизу под размещение шляпки самореза.



P1515 Швеллер 15x15x1,5 мм (анод.алюм.)



Для стекла 8, 10 мм под силикон.
Материал: анодированный алюминий.



Маятниковая серия

МАЯТНИКОВАЯ СЕРИЯ для 10-12 мм стекла

A110 Фитинг нижний

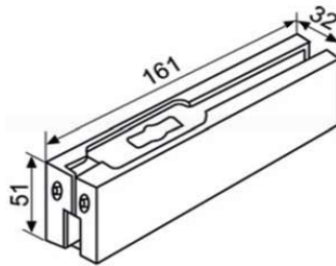

Мах вес: 110 кг
Мах ширина: 1150 мм
Материал: нерж.сталь

A120 Фитинг верхний

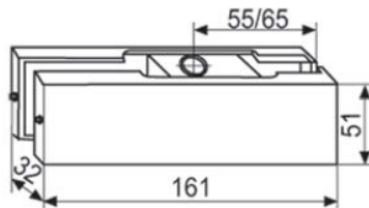

Мах вес: 110 кг
Мах ширина: 1150 мм
Материал: нерж.сталь

A130P Фитинг надпанельный с пластиной

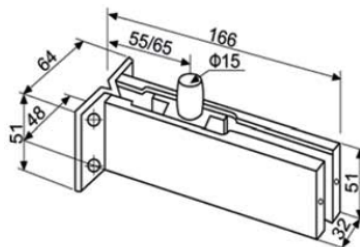
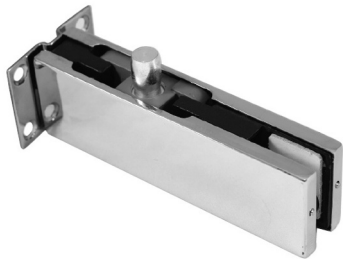

A130S Фитинг надпанельный с анкером

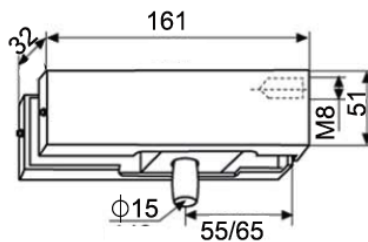
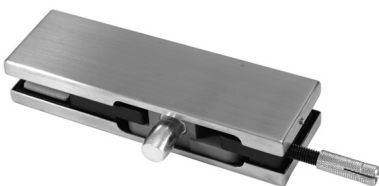

A140 Фитинг надпанельный с осью

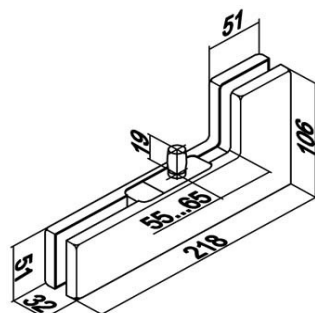

МАЯТНИКОВАЯ СЕРИЯ для 10-12 мм стекла

A140B Фитинг верхний угловой со стопором

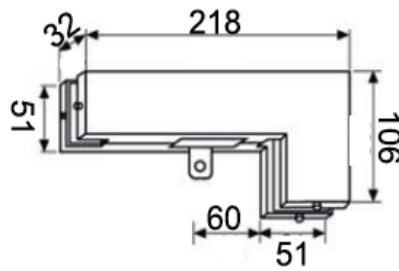

A141 Фитинг угловой с осью к перпендикулярной панели

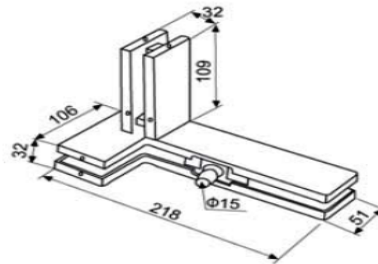

A151 Фитинг верхний для 2 дверей и неподвижной панели

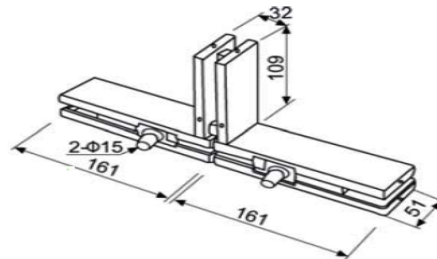

A160A Фитинг угловой

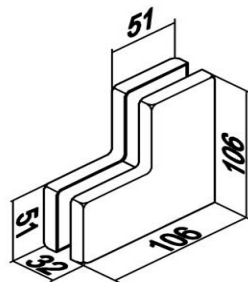
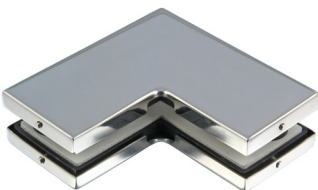

A160B Фитинг угловой со стопором

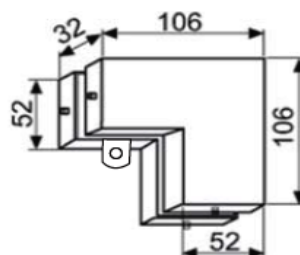

МАЯТНИКОВАЯ СЕРИЯ

A110 –12 Подпятник (нижняя ось)

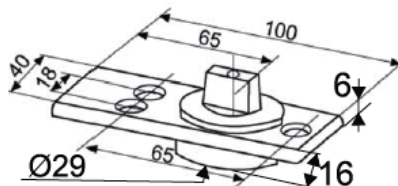

A133 Ось верхняя

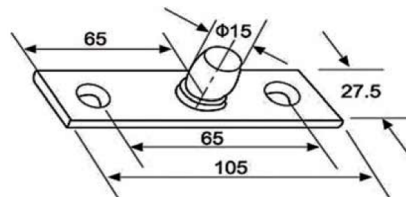

A1002 Ответная часть на стену

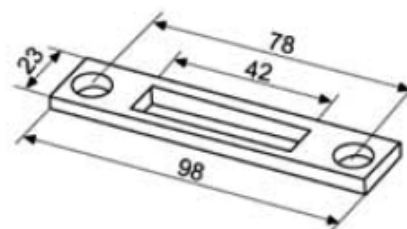

A1004 Ответная часть на стену

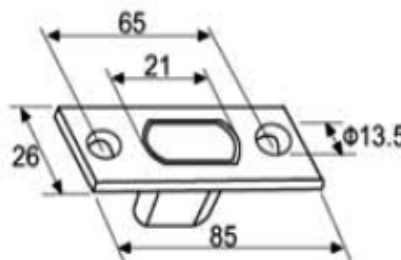

A1006 Ответная часть замка в пол



Материал: нерж.сталь

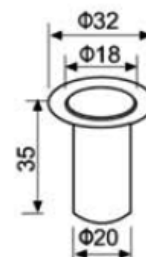

МАЯТНИКОВАЯ СЕРИЯ

A122 Коннектор двух стекол

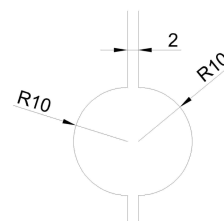
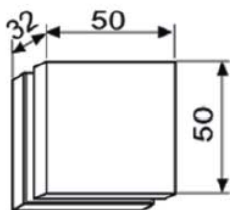

A122a Коннектор четырех стекол

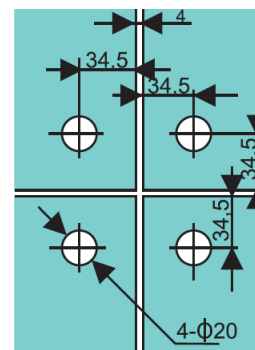

A181a Коннектор двух стекол

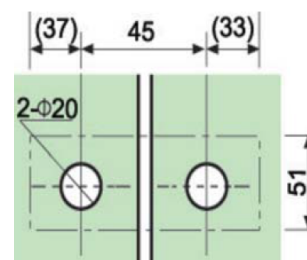
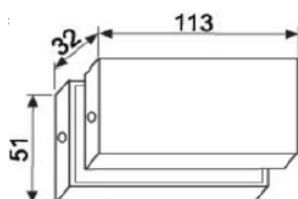

A191P Коннектор с пластиной

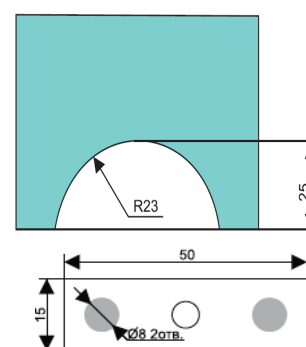
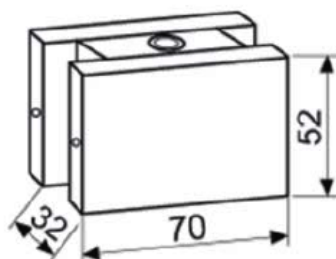

A191S Коннектор с анкером

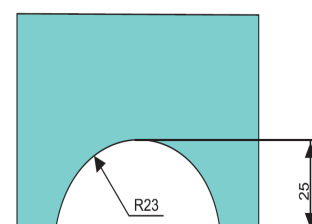
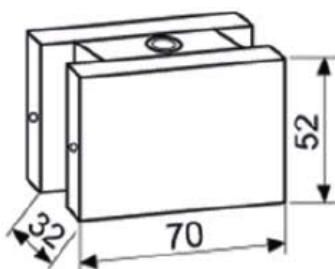

МАЯТНИКОВАЯ СЕРИЯ

A150 Замок с прямоугольной задвижкой



Для стекла 10-12 мм
Материал: нерж.сталь

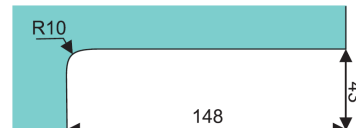
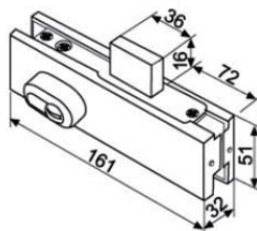

A150R Замок с круглой задвижкой



Для стекла 10-12 мм
Материал: нерж.сталь

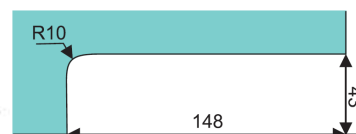
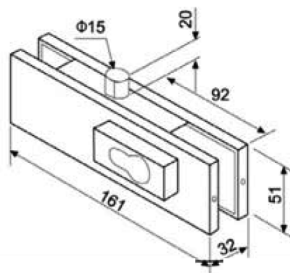

A150S Замок центральный



Для стекла 10-12 мм
Материал: нерж.сталь

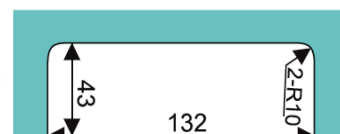
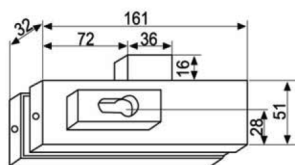

A150K Ответная часть замка на стекло



Для стекла 10-12 мм
Материал: нерж.сталь

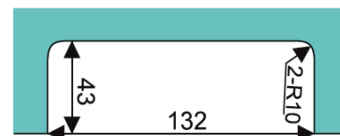
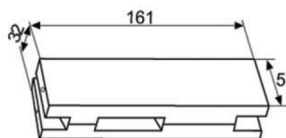

A049 Замок для дверей без вырезов



Для стекла 10-12 мм
Материал: нерж.сталь

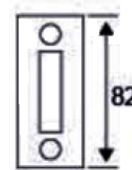
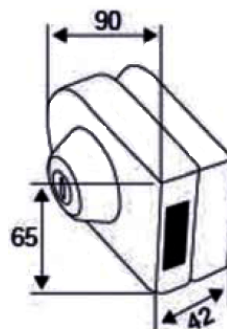

МАЯТНИКОВАЯ СЕРИЯ

A032 Защелка



Для стекла 10-12 мм
Материал: нерж.сталь

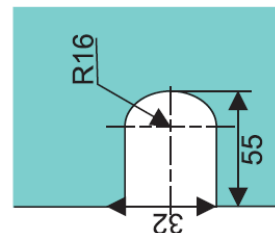
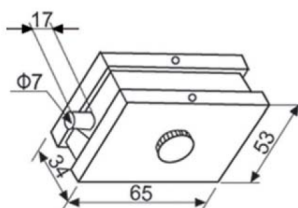

A032К Ответная часть защелки на стекло



Для стекла 10-12 мм
Материал: нерж.сталь

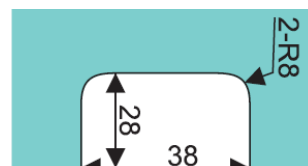
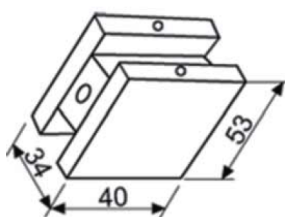

A034 Замок



Для стекла 10-12 мм
Материал: нерж.сталь

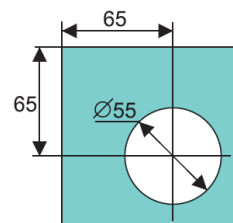
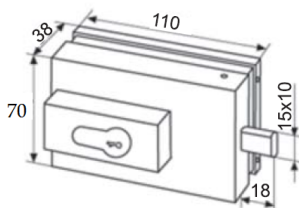

A034К Ответная часть замка на стекло



Для стекла 10-12 мм
Материал: нерж.сталь

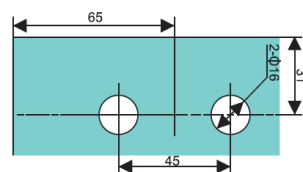
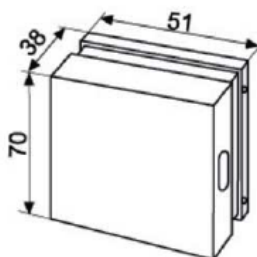

A84D Доводчик впольный

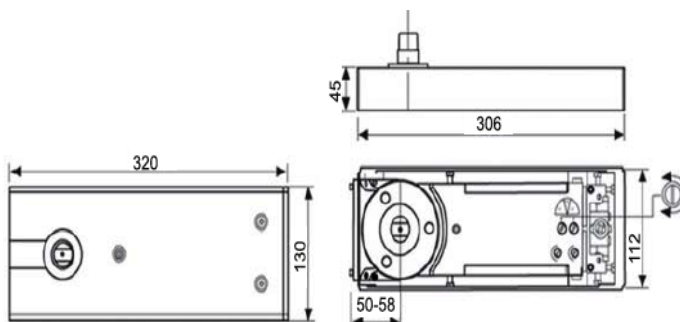

МАЯТНИКОВАЯ СЕРИЯ МАНЕТ

АС-2 Фитинг «манет» верхний

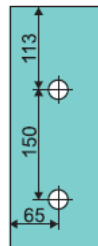

АС-1 Фитинг «манет» нижний

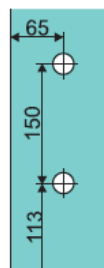

AD-2

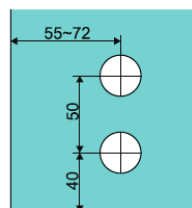
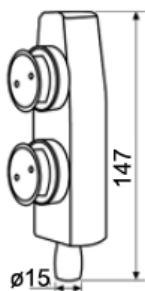

AD-3

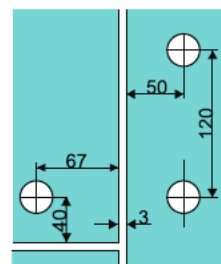
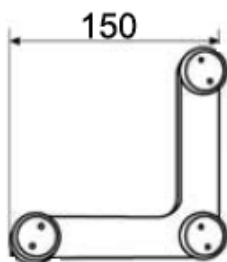

AD-4

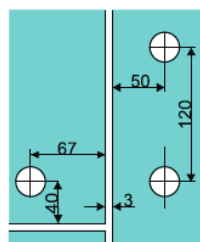
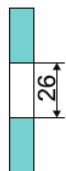
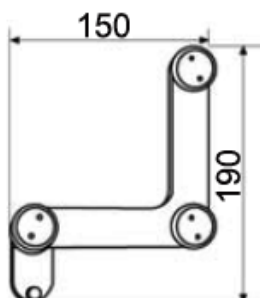

МАЯТНИКОВАЯ СЕРИЯ MANET

AD-1

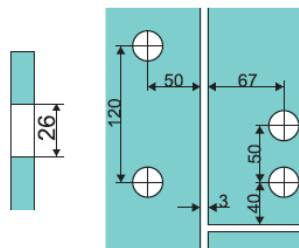
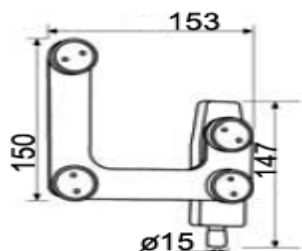

AM-9 Напольная направляющая



Для стекла 8-12 мм
Материал: нерж.сталь

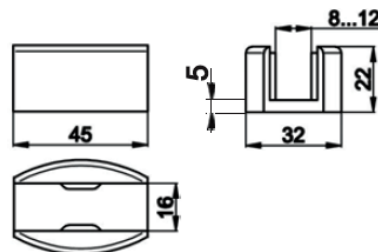

AM-10 Торцевая заглушка трека 25 мм

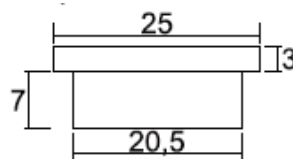

AM-5 Стопор стекло-стена

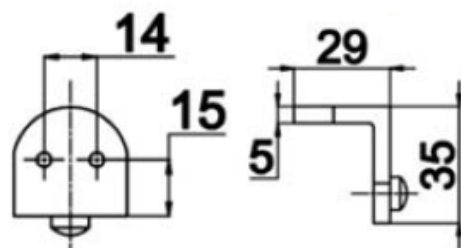
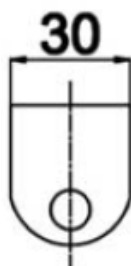

AM-6 Стопор стекло-стекло

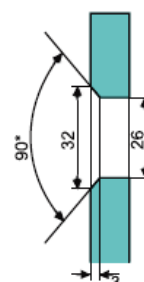
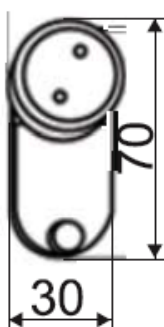

КОННЕКТОРЫ

G721-1 (G721-2) Коннектор стекло-стена

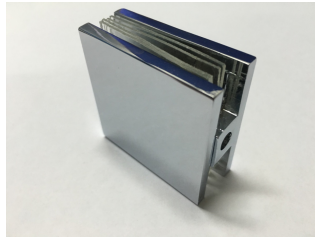
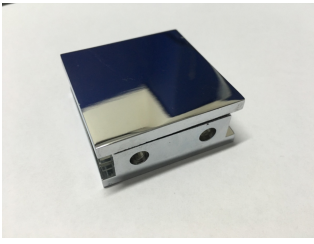

Для стекла 6-8-10 мм
Материал: латунь
Цвет: полированный хром
G721-1 Один саморез крепления к поверхности; G721-2 — два самореза крепления к поверхности.
В комплекте заглушка на винт.

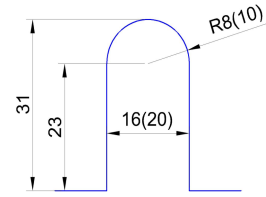

G722 Коннектор стекло-стена с пластиной под 90°

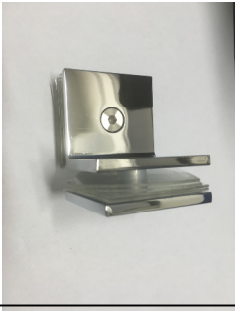

Для стекла 6-8-10 мм
Материал: латунь
Цвет: полированный хром
В комплекте заглушка на винт

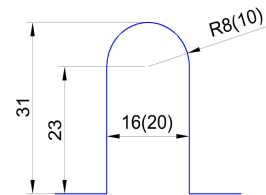

G724 Коннектор стекло-стекло 180°

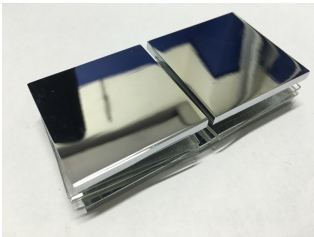

Для стекла 8-10 мм
Материал: нерж.сталь

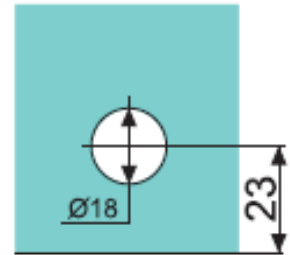

G725 Коннектор стекло-стекло 90°

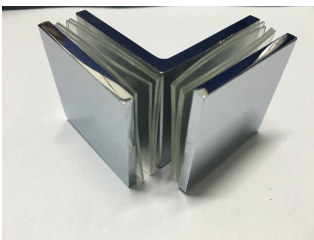

Для стекла 8-10 мм
Материал: нерж.сталь

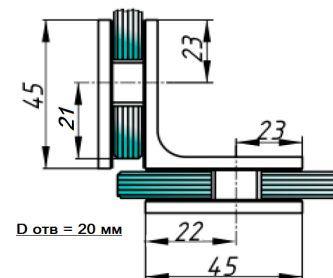

G726 Коннектор стекло-стекло 135°

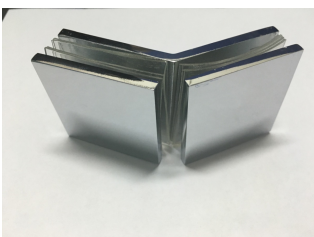

Для стекла 8-10 мм
Материал: нерж.сталь

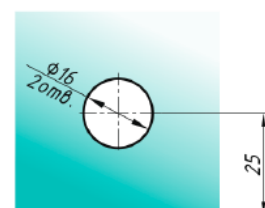

КОННЕКТОРЫ

A731-1 Коннектор стекло-стена

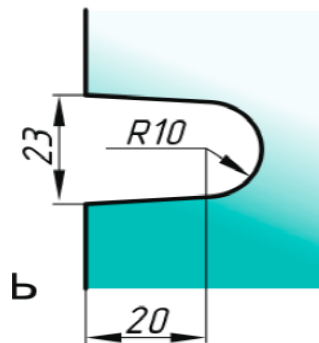
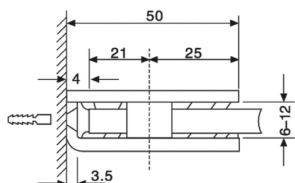
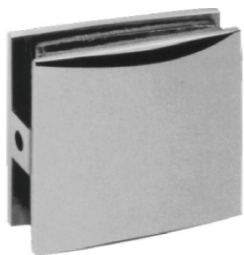

A731-2 Коннектор стекло-стена

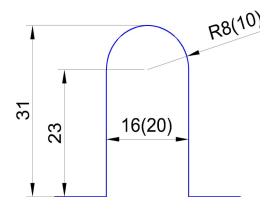
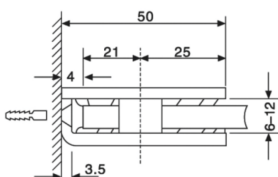

A732 Коннектор стекло-стена

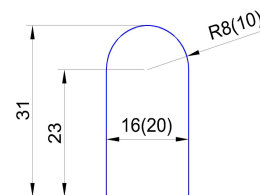
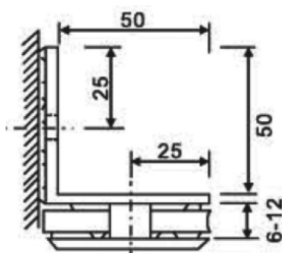
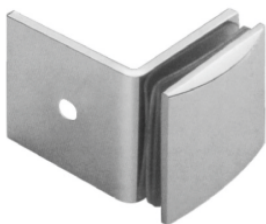

A734 Коннектор стекло-стекло 180°

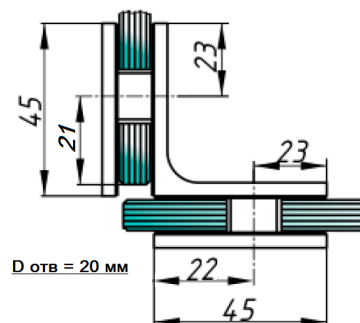
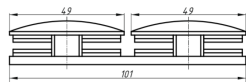

A735 Коннектор стекло-стекло 90°

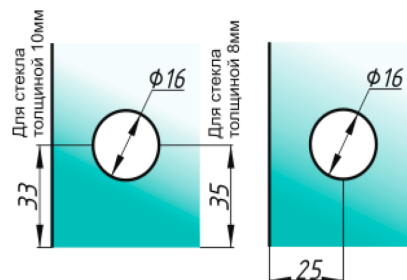
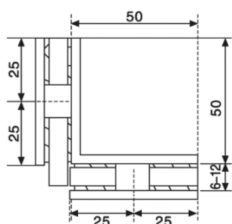

КОННЕКТОРЫ (6-8-10 мм)

A736 Коннектор стекло-стекло 135°

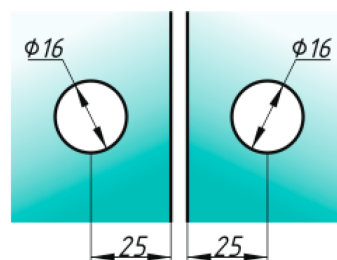
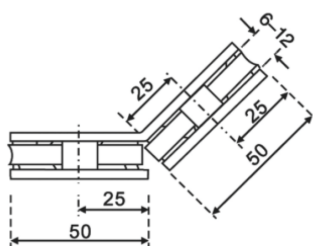
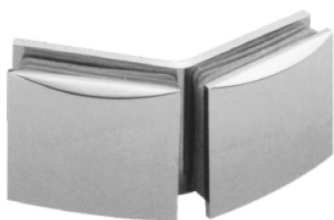

A701 Коннектор стекло-стена



Для стекла 8-10 мм
Материал: нерж.сталь

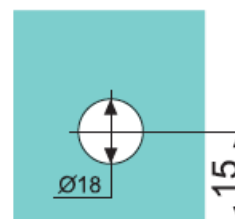
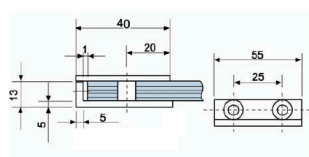

A702 Коннектор стекло-стена с пластиной



Для стекла 8-10 мм
Материал: нерж.сталь

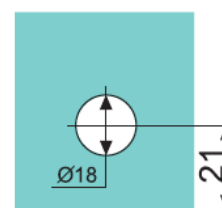
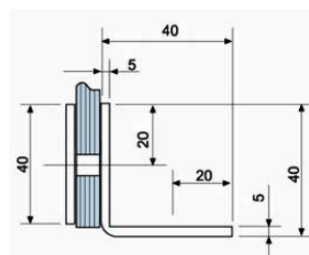

A703 Коннектор стекло-стена с пластиной



Для стекла 8-10 мм
Материал: нерж.сталь

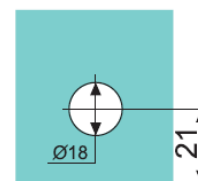
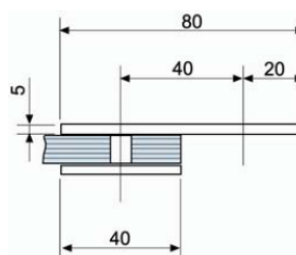

A704 Коннектор стекло-стекло



Для стекла 8-10 мм
Материал: нерж.сталь

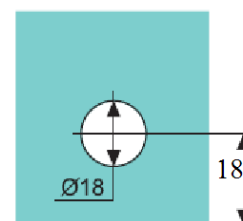
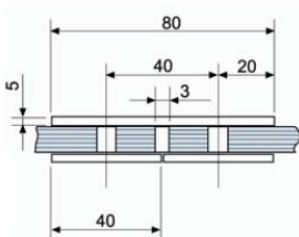

КОННЕКТОРЫ (6-8-10 мм)

A705 Коннектор стекло-стекло 90 градусов

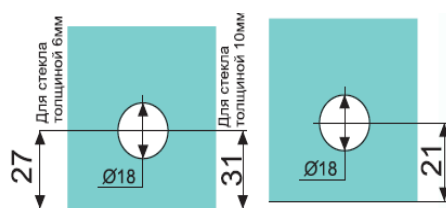
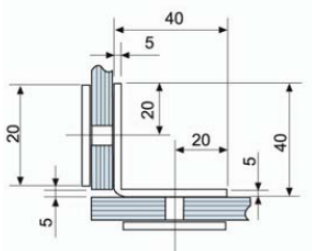

A706 Коннектор стекло-стекло 135 градусов

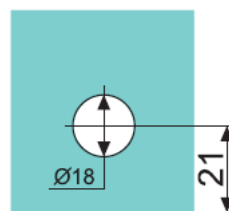
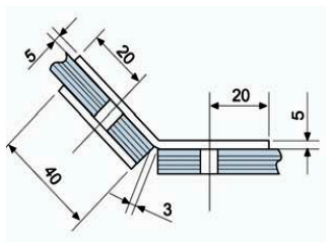

A707 Коннектор стекло-стекло-стекло

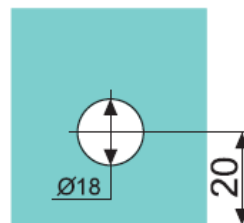
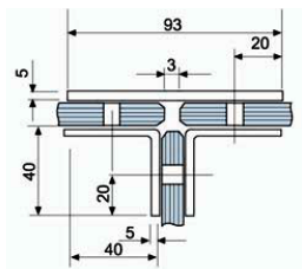

A721 Коннектор стекло-стена

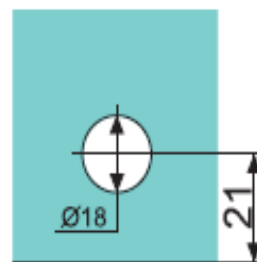
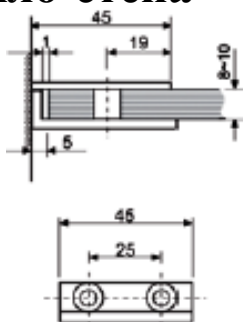

A721R Коннектор стекло-стена с пластиной

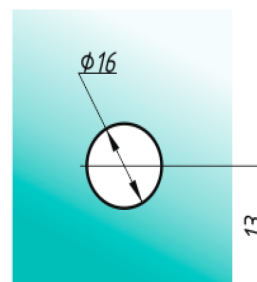
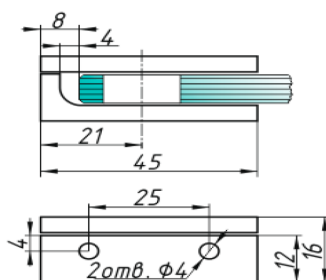

КОННЕКТОРЫ

A722 Коннектор стекло-стена с пластиной

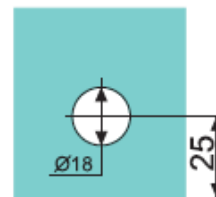
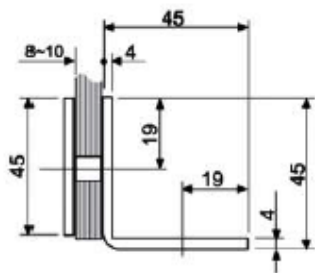

A723 Коннектор стекло-стена с пластиной

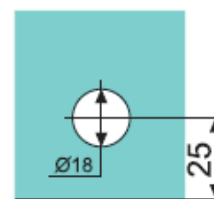
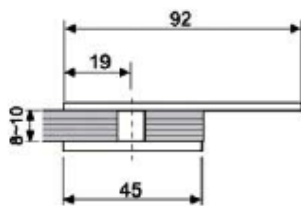

A724 Коннектор стекло-стекло 180 градусов

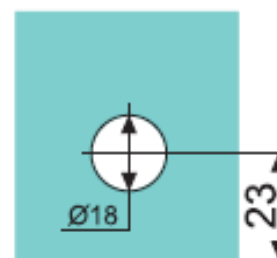
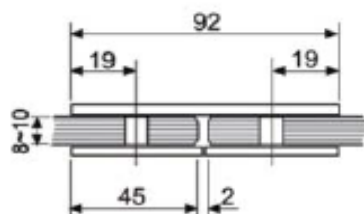

A725 Коннектор стекло-стекло 90 градусов

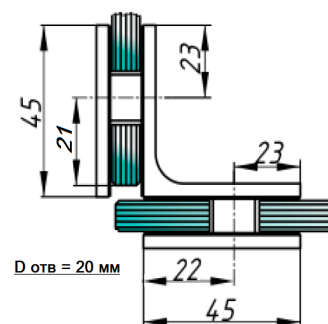

A726 Коннектор стекло-стекло 135 градусов

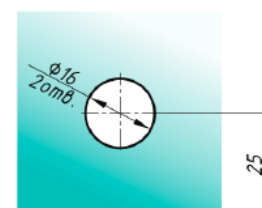
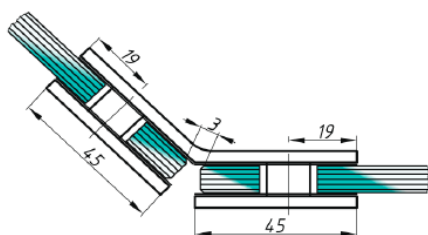

КОННЕКТОРЫ

A741 Коннектор стекло-стена

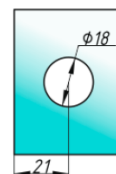
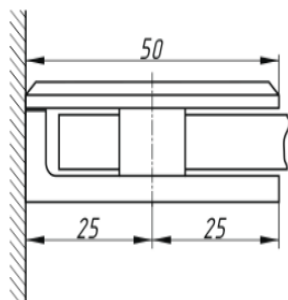

A742 Коннектор стекло-стена

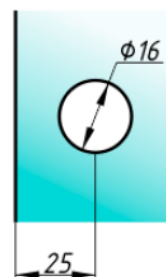
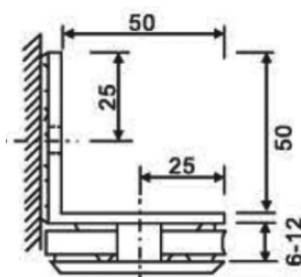

A744 Коннектор стекло-стекло 180 градусов

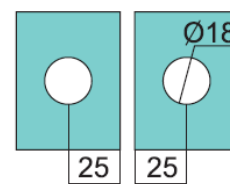
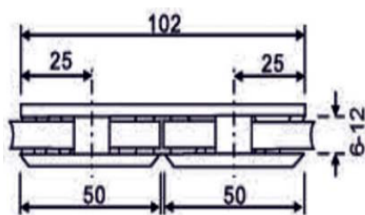

A745 Коннектор стекло-стекло 90 градусов

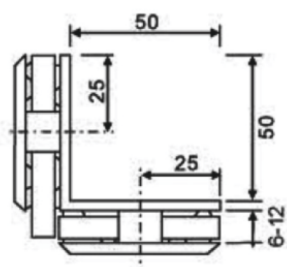
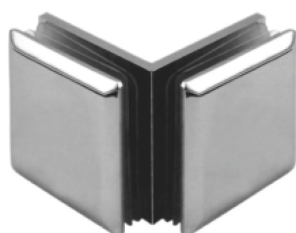

A746 Коннектор стекло-стекло 135 граду-

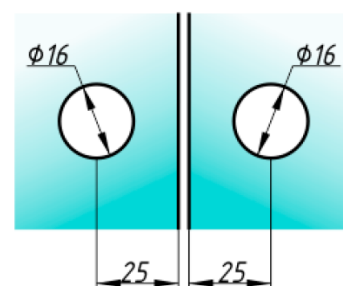
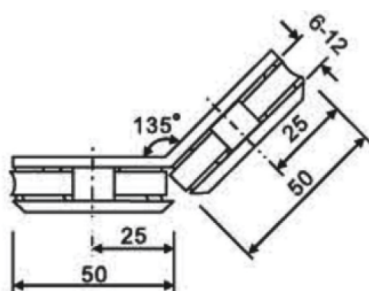

КОННЕКТОРЫ

A501/A501(a) Коннектор «манет» нерегулируемый 6 мм



Для стекла 10-12 мм
Материал: нерж.сталь

SSS

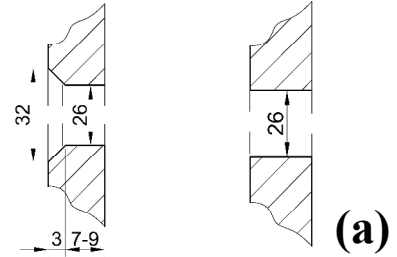

A502/A502(a) Коннектор «манет» отступ 8-12 мм



Для стекла 10-12 мм
Материал: нерж.сталь

SSS

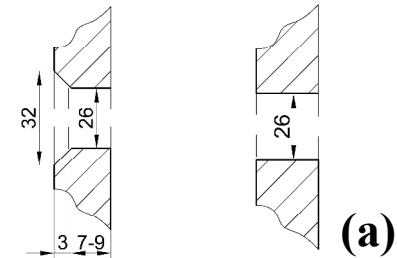

A503/A503(a) Коннектор «манет» отступ 12-14 мм



Для стекла 10-12 мм
Материал: нерж.сталь

SSS

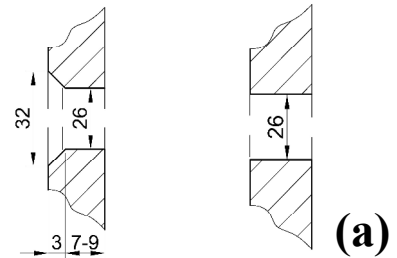

A504/A504(a) Коннектор «манет» отступ 14-18 мм



Для стекла 10-12 мм
Материал: нерж.сталь

SSS

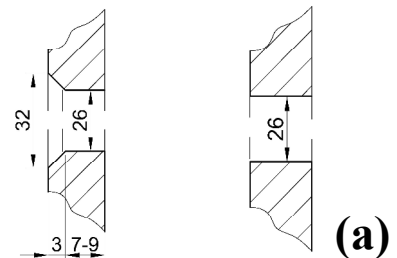

A505/A505(a) Коннектор «манет» отступ 18-22 мм



Для стекла 10-12 мм
Материал: нерж.сталь

SSS

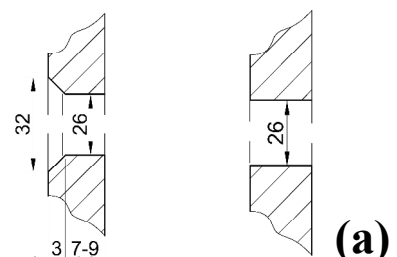

КОННЕКТОРЫ

A803/A803(a) Крепление стекло-стекло

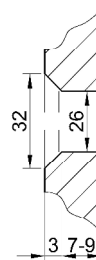
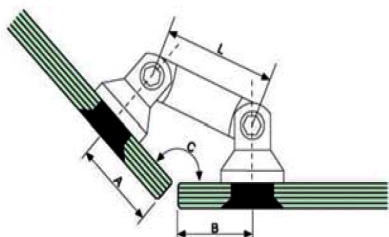

(a)

A803A/A803A(a) Крепление стекло-стена

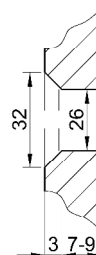
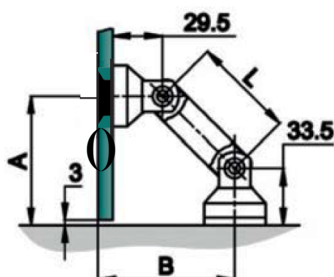

(a)

A807 /A807(a)

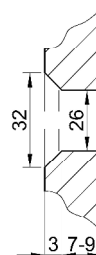
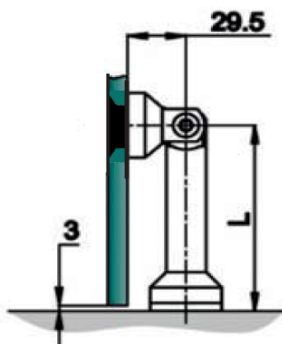

(a)

A808/A808(a) Крепление 3х стекол

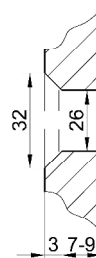
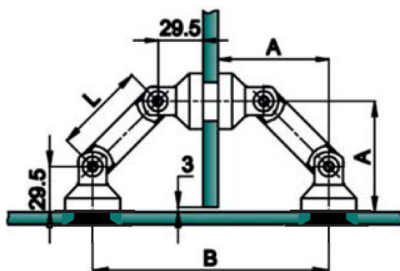

(a)

A846/A846(a) Крепление стекло-стекло

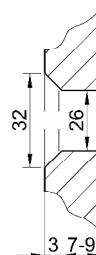
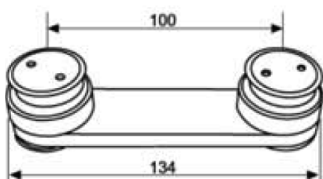

(a)

ДЛЯ МЕБЕЛИ

Cristal-1

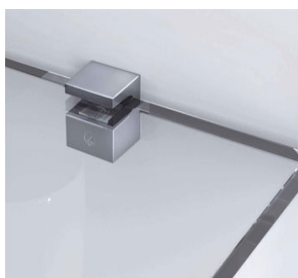

Для стекла 6-10 мм
Материал: полир., матовый

Z20/12 Крепление фартука под зенковку

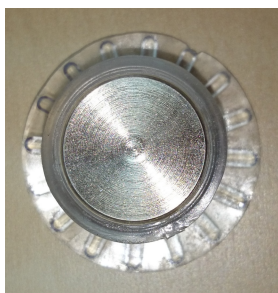

Для стекла 6-10 мм
Материал: силикон

N1612 Полкодержатель с креплением к стене

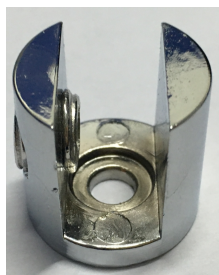

Для стекла
Материал: хром
Для стекла 8-10 мм

N1612-2 Полкодержатель с креплением к стеклу

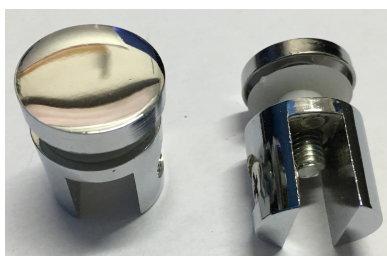

Для стекла
Материал: хром
Для стекла 8-10 мм

M23 Полкодержатель



Для стекла
Материал: хром
Для стекла 5-6 мм



Душевая серия

ДУШЕВАЯ СЕРИЯ

А301 Петля с двусторонним основанием



Для стекла 8-10 мм
Материал: нерж. сталь

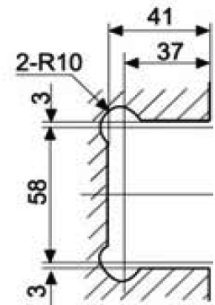
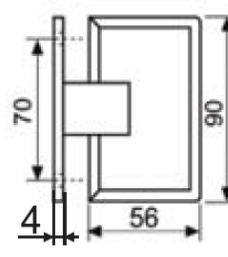
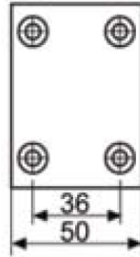

А305 Петля с односторонним основанием



Для стекла 8-10 мм
Материал: нерж. сталь

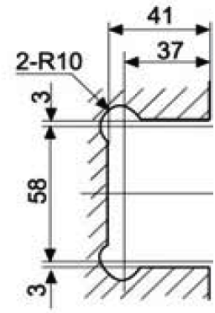
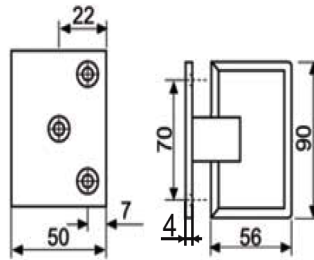

А302 Петля стекло-стекло 135 градусов



Для стекла 8-10 мм
Материал: нерж. сталь

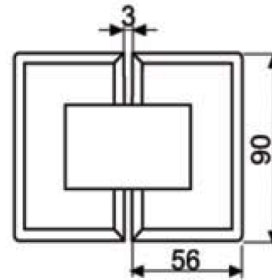

А303 Петля стекло-стекло 180°



Для стекла 8-10 мм
Материал: нерж. сталь

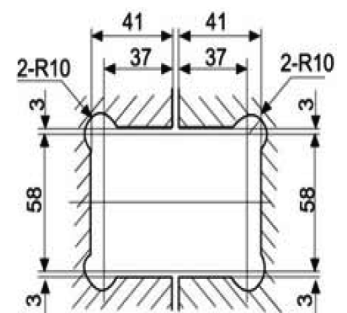
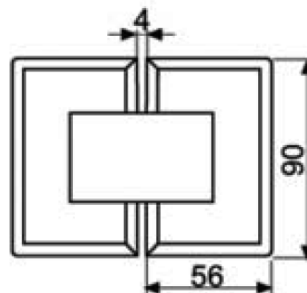

А304 Петля стекло-стекло 90°



Для стекла 8-10 мм
Материал: нерж. сталь

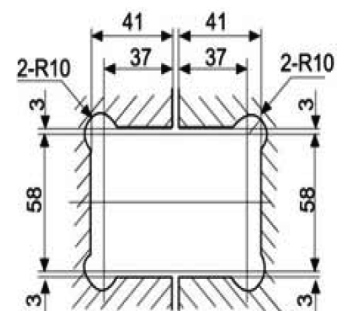
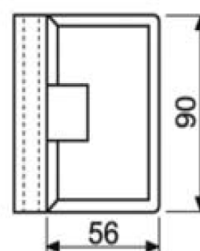

ДУШЕВАЯ СЕРИЯ

Р301 Петля стекло-стена



Для стекла 8-10 мм
Материал: нерж. сталь

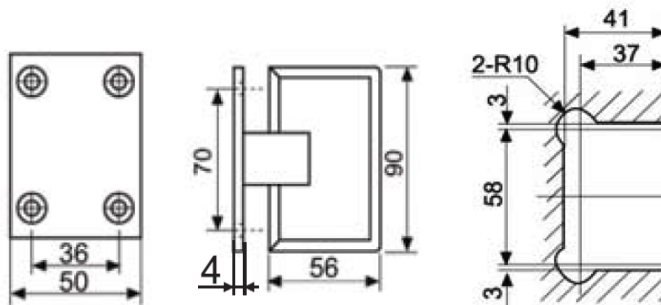

Р305 Петля стекло-стена со смещенным центром



Для стекла 8-10 мм
Материал: нерж. сталь

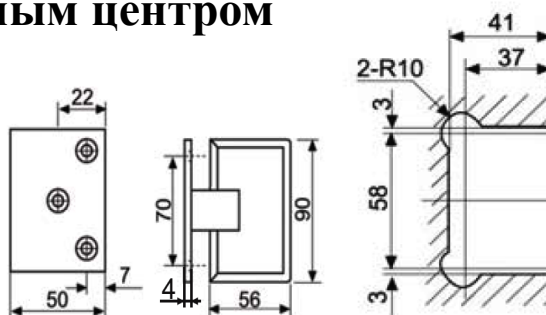

Р302 Петля стекло-стекло 135°



Для стекла 8-10 мм
Материал: нерж. сталь

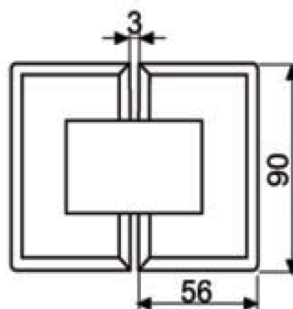

Р303 Петля стекло-стекло



Для стекла 8-10 мм
Материал: нерж. сталь

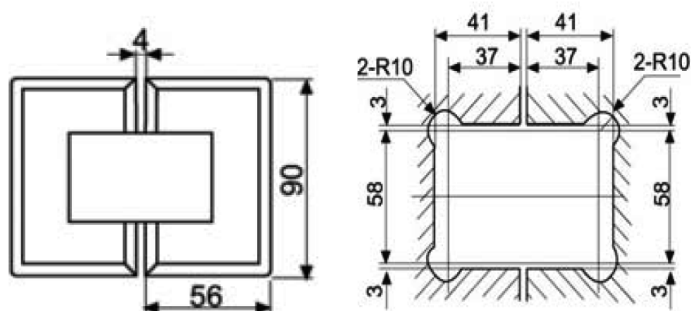

Р304 Петля стекло-стекло 90°



Для стекла 8-10 мм
Материал: нерж. сталь

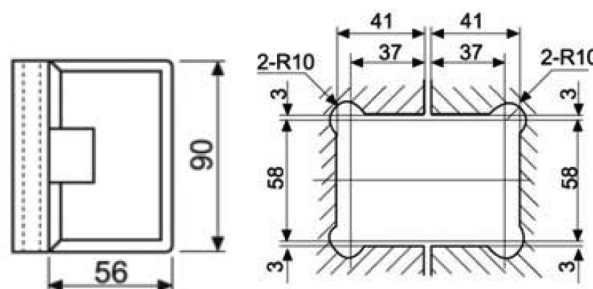

ДУШЕВАЯ СЕРИЯ 8-10 мм

Х301 Петля с двусторонним основанием

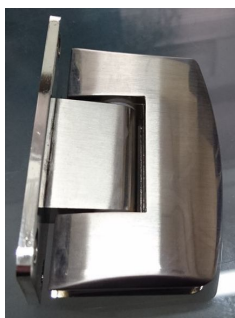

Для стекла 8-10 мм
Материал: нерж. сталь

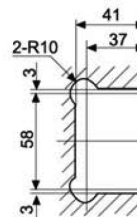
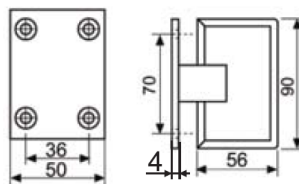

Х305 Петля с односторонним основанием

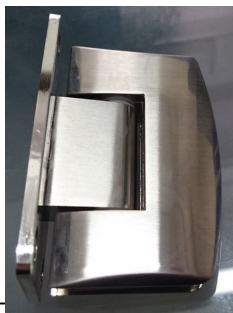

Для стекла 8-10 мм
Материал: нерж. сталь

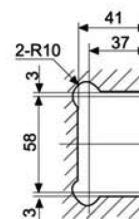
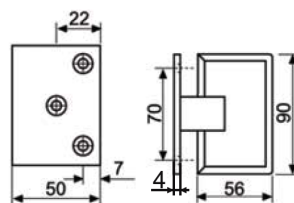

Х302 Петля стекло-стекло 135°



Для стекла 8-10 мм
Материал: нерж. сталь

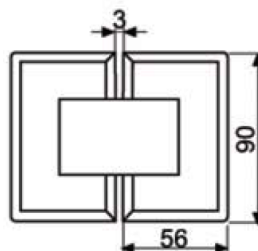

Х303 Петля стекло-стекло 180°



Для стекла 8-10 мм
Материал: нерж. сталь

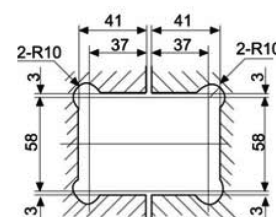
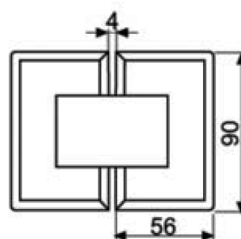

Х304 Петля стекло-стекло 90°



Для стекла 8-10 мм
Материал: нерж. сталь

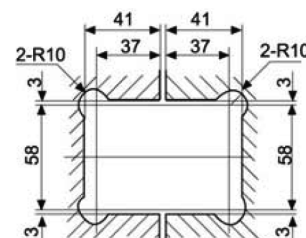
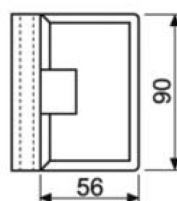

ДУШЕВАЯ СЕРИЯ 8-10 мм

Q301 Петля с двусторонним основанием

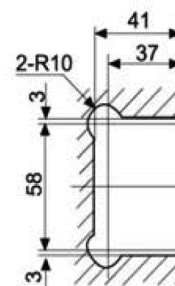
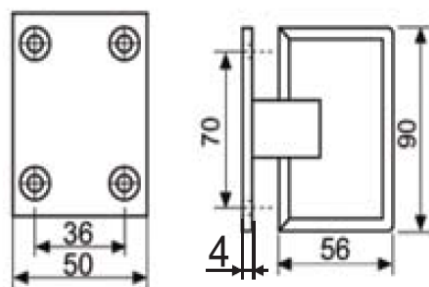

Q305 Петля с односторонним основанием

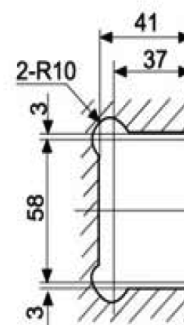
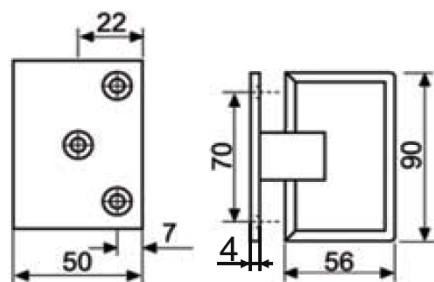

Q302 Петля стекло-стекло 135°

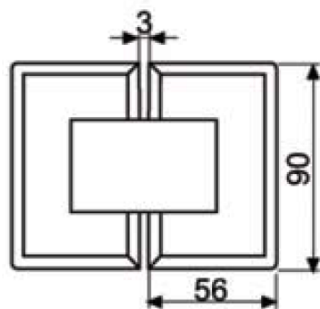

Q303 Петля стекло-стекло 180°

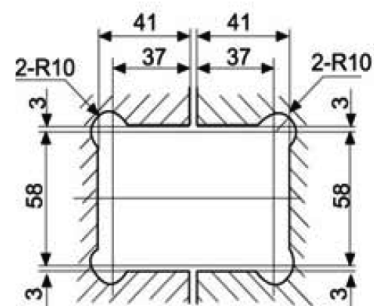
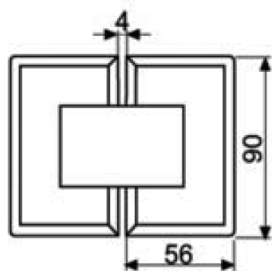

Q304 Петля стекло-стекло 90°

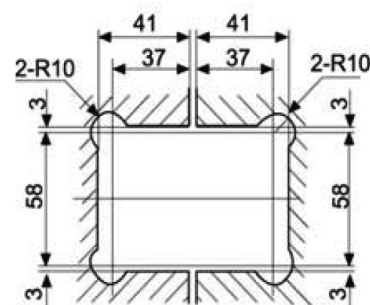
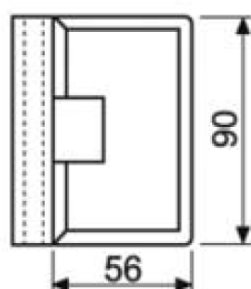

АКСЕССУАРЫ

А901 Соединитель



Материал: нерж. сталь

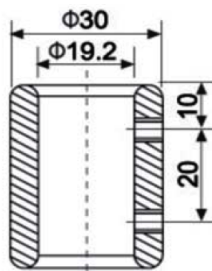

А902 Соединитель тройной



Материал: нерж. сталь

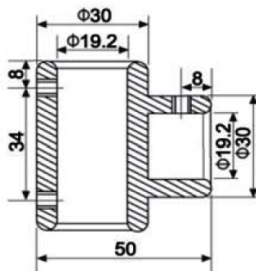

А907 Крепление трека к стене распорное 19 мм



Материал: нерж. сталь

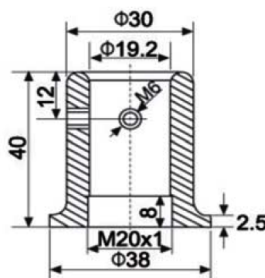

А914 Держатель стекла сквозной



Материал: нерж. сталь

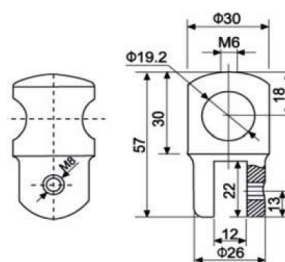

А914а Держатель стекла торцевой



Материал: нерж. сталь

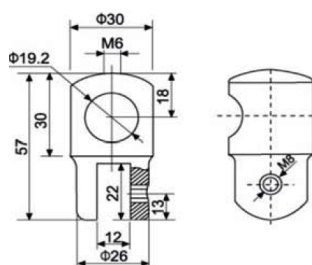

АКСЕССУАРЫ

А915 Соединитель трубы регулируемый



Материал: нерж.сталь

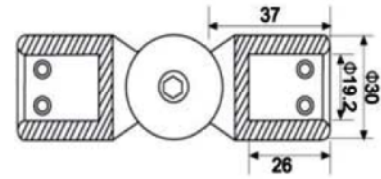

А945 Крепление трека к стене под 45 градусов



Материал: нерж.сталь

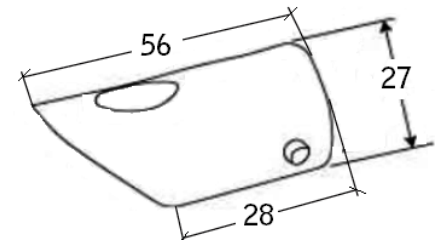

А10 Крепление трека к стеклу (регулируемый угол)



Материал: нерж.сталь

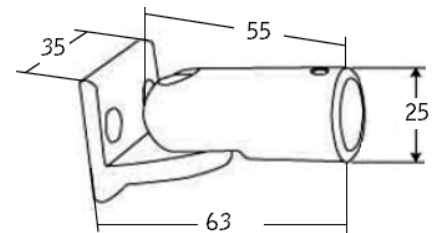

А11 Крепление трека к стене (регулируемый угол)



Материал: нерж.сталь

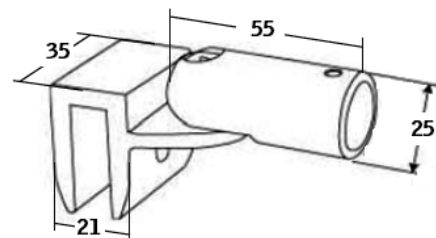

Т19 Труба для душевых ограждений

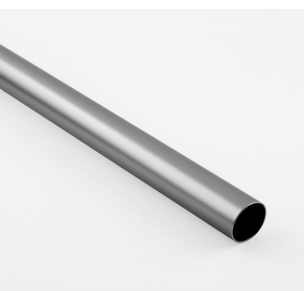

СИЛИКОНОВЫЕ УПЛОТНИТЕЛИ

A201 Siliconовый уплотнитель



Для стекла: 8мм; 10 мм
Цвет: прозрачный силикон
Длина хлыста: 2200 мм; 2500 мм

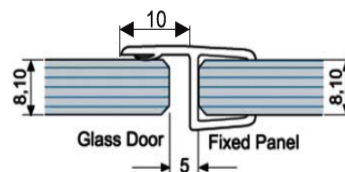

A202 Siliconовый уплотнитель

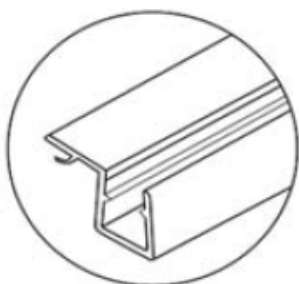

Для стекла: 8мм; 10 мм
Цвет: прозрачный силикон
Длина хлыста: 2200 мм; 2500 мм

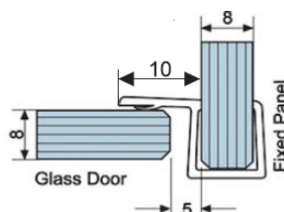

A203 Siliconовый уплотнитель

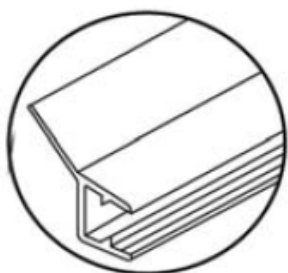

Для стекла: 8мм; 10 мм
Цвет: прозрачный силикон
Длина хлыста: 2200 мм; 2500 мм

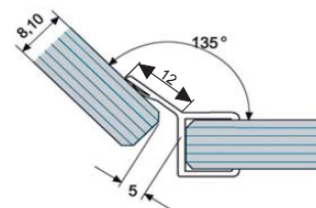

A204 Siliconовый уплотнитель (ус 8 мм), H204 (ус 15 мм)

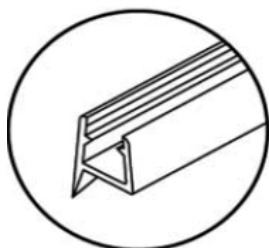

Для стекла: 8мм; 10 мм
Цвет: прозрачный силикон
Длина хлыста: 2200 мм; 2500 мм

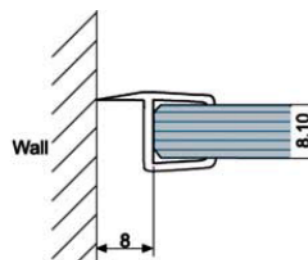

A205 Siliconовый уплотнитель (ус 8 мм), H205 (ус 15 мм)

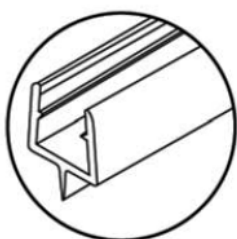

Для стекла: 8мм; 10 мм
Цвет: прозрачный силикон
Длина хлыста: 2200 мм; 2500 мм

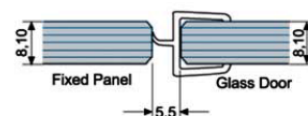

СИЛИКОНОВЫЕ УПЛОТНИТЕЛИ

A206 Siliconовый уплотнитель



Для стекла: 8мм; 10 мм
Цвет: прозрачный силикон
Длина хлыста: 2200 мм; 2500 мм

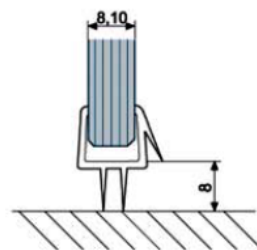

A212 Siliconовый уплотнитель

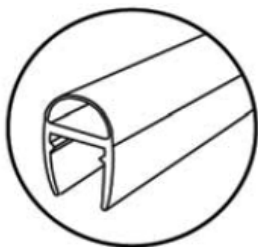

Для стекла: 8мм; 10 мм
Цвет: прозрачный силикон
Длина хлыста: 2200 мм; 2500 мм

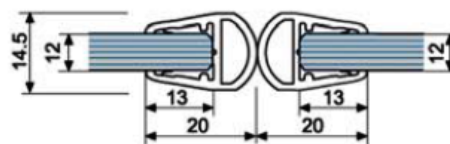

A208 Магнитный силиконовый уплотнитель

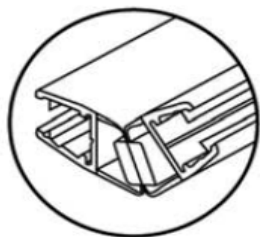

Для стекла: 8мм; 10 мм
Цвет: прозрачный силикон
Длина хлыста: 2200 мм; 2500 мм

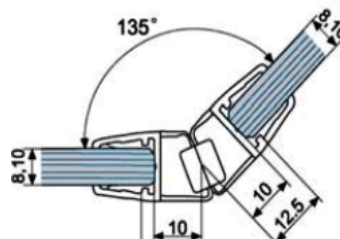

A209 Магнитный силиконовый уплотнитель



Для стекла: 8мм; 10 мм
Цвет: прозрачный силикон
Длина хлыста: 2200 мм; 2500 мм

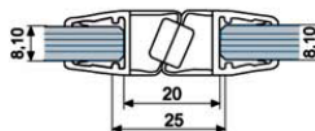

A210 Магнитный силиконовый уплотнитель



Для стекла: 8мм; 10 мм
Цвет: прозрачный силикон
Длина хлыста: 2200 мм; 2500 мм

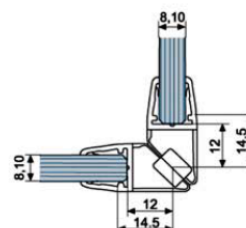

СИЛИКОНОВЫЕ УПЛОТНИТЕЛИ

A018 Siliconовый уплотнитель



Для стекла: 8мм; 10 мм
Цвет: прозрачный силикон
Длина хлыста: 2200 мм; 2500 мм

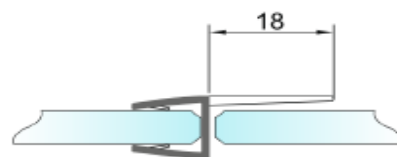

A023 Siliconовый уплотнитель



Для стекла: 8мм; 10 мм
Цвет: прозрачный силикон
Длина хлыста: 2200 мм; 2500 мм

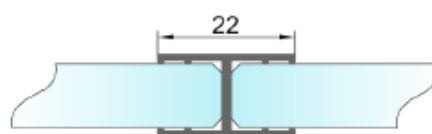

A025 Siliconовый уплотнитель

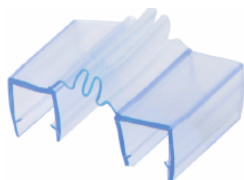

Для стекла: 8мм; 10 мм
Цвет: прозрачный силикон
Длина хлыста: 2200 мм; 2500 мм

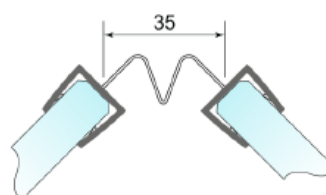

A030 Siliconовый уплотнитель

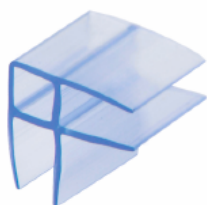

Для стекла: 8мм; 10 мм
Цвет: прозрачный силикон
Длина хлыста: 2200 мм; 2500 мм

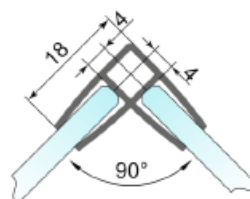

A016 Siliconовый уплотнитель



Для стекла: 8мм; 10 мм
Цвет: прозрачный силикон
Длина хлыста: 2200 мм; 2500 мм

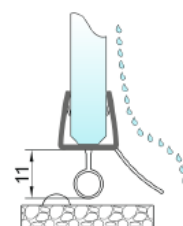

СИЛИКОНОВЫЕ УПЛОТНИТЕЛИ

A213 Siliconовый уплотнитель



Для стекла: 8мм; 10 мм
Цвет: прозрачный силикон
Длина хлыста: 2200 мм; 2500 мм

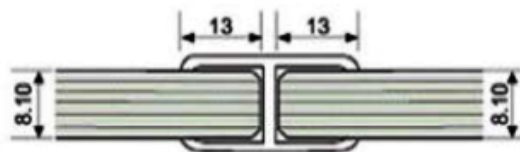

A013 Siliconовый уплотнитель

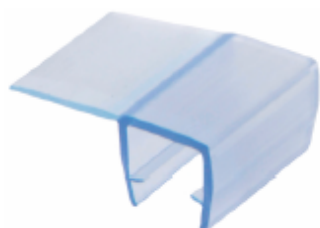

Для стекла: 8мм; 10 мм
Цвет: прозрачный силикон
Длина хлыста: 2200 мм; 2500 мм

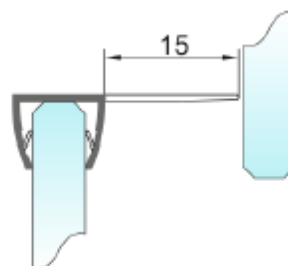

A042 Магнитный силиконовый уплотнитель

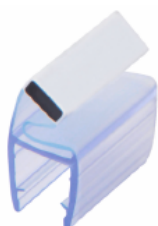

Для стекла: 8мм; 10 мм
Цвет: прозрачный силикон
Длина хлыста: 2200 мм; 2500 мм

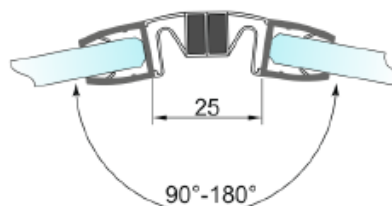

A058 Магнитный силиконовый уплотнитель



Для стекла: 8мм; 10 мм
Цвет: прозрачный силикон
Длина хлыста: 2200 мм; 2500 мм

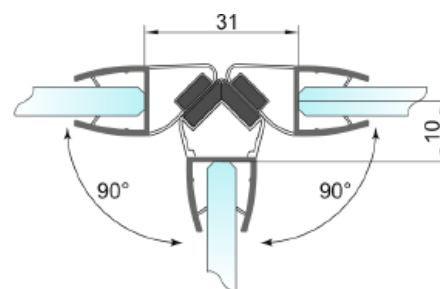

A040 Магнитный силиконовый уплотнитель

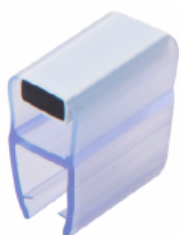

Для стекла: 8мм; 10 мм
Цвет: прозрачный силикон
Длина хлыста: 2200 мм; 2500 мм

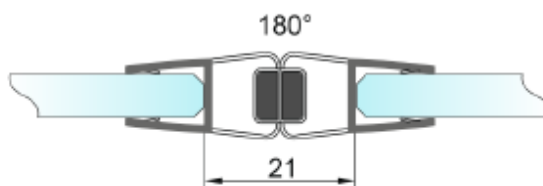

ПРОФИЛЯ ДУШЕВЫХ

6702 Порожек

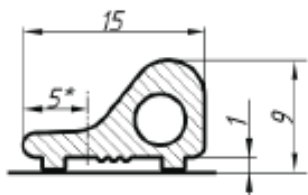

Цвет: хром, матовый хром
Длина хлыста: 2200 мм; 2500 мм
Рекомендован с А206 уплотнителем

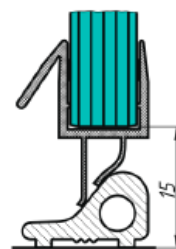

М100 Профиль зажимной для душевых

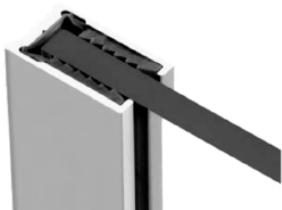

Для стекла: 8мм; 10 мм
Цвет: хром+резиновый серый уплотнитель
Длина хлыста: 2200 мм; 2500 мм

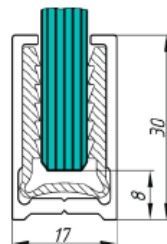

А100 Профиль зажимной для душевых

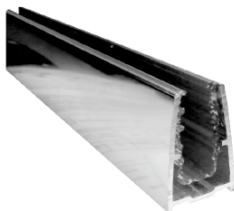

Для стекла: 8мм; 10 мм
Цвет: хром+ПВХ уплотнитель
Длина хлыста: 2200 мм; 2500 мм

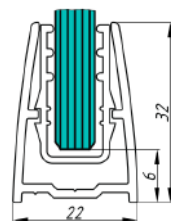

А101L Профиль для стационара



Для стекла: 8мм; 10 мм
Цвет: хром, золото
Длина хлыста: 2200 мм; 2500 мм

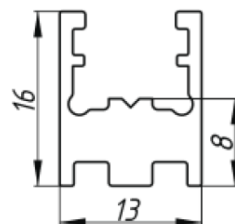

А102 Заглушка для стационара



Цвет: хром, золото
Длина хлыста: 1000 мм

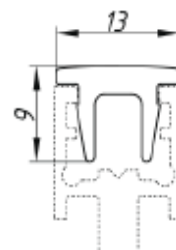

ПРОФИЛЯ ДУШЕВЫХ

D4 Профиль для установки магнитного уплотнителя

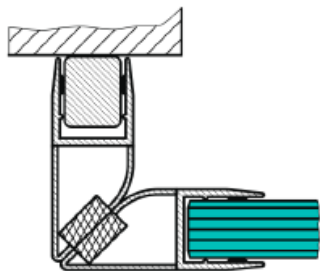

Цвет: алюминий
Длина хлыста: 2150 мм; 2500 мм

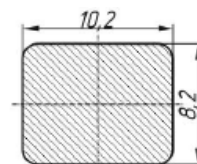

D5 Профиль с уплотнителем

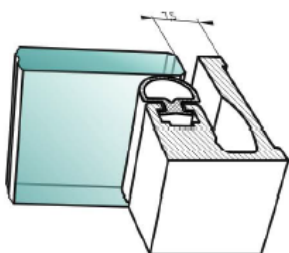

Цвет: хром, золото
Длина хлыста: 2200 мм; 2700 мм

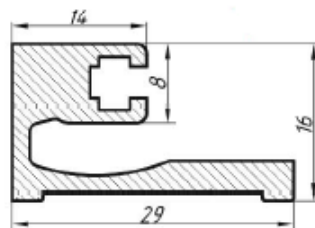

D6 Профиль под силиконовый/магнитный уплотнитель

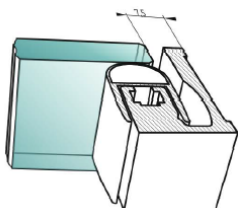

Цвет: хром, золото
Длина хлыста: 2200 мм; 2700 мм

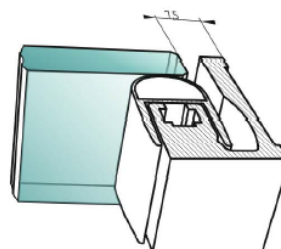

D7 Магнит хромированный

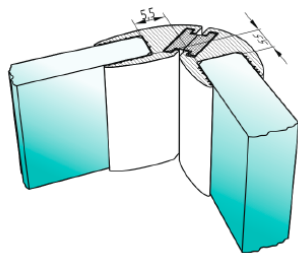

Для стекла: 8 мм; 10 мм
Цвет: хром
Длина хлыста: 2200 мм; 2700 мм

Устанавливается на герметик

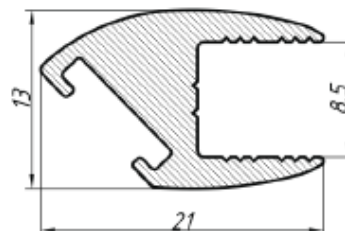

S95 Штанга с регулируемым расстоянием



Для стекла: 6 мм; 8 мм; 10 мм; 12 мм
Цвет: хром, анод.алюминий

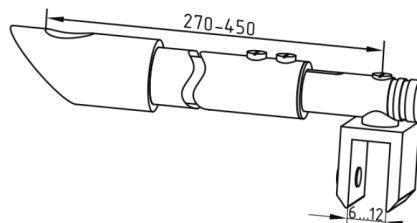

КВАДРАТНЫЕ ДУШЕВЫЕ

A7200 Штанга



Цвет: полир.нерж.сталь
Длина хлыста: 2000 мм, 2200 мм;
3000 мм



A7202 Крепеж штанга-стекло



Цвет: Полир.хром

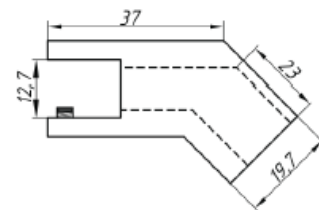
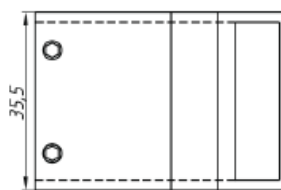

A7207L Крепеж штанга-стекло (широкий)



Цвет: Полир.хром

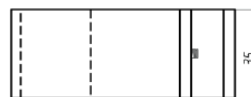
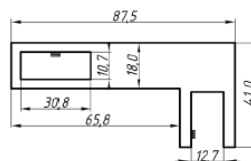

A7207 Крепеж штанга-стекло



Цвет: Полир.хром

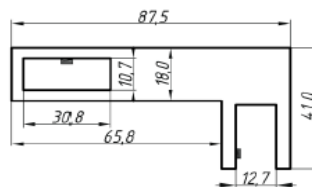

A7213 Крепеж штанга-стекло



Цвет: Полир.хром

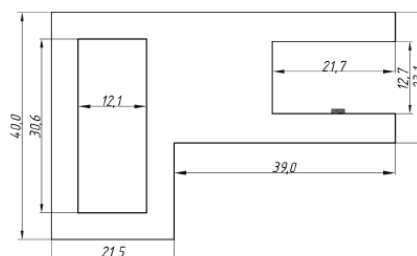

КВАДРАТНЫЕ ДУШЕВЫЕ

A7206 Штанга-стекло



Цвет: Полир.хром

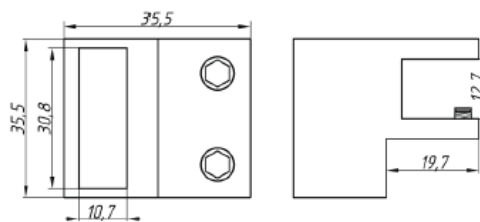

A7212 Уголок 135 градусов



Цвет: Полир.хром

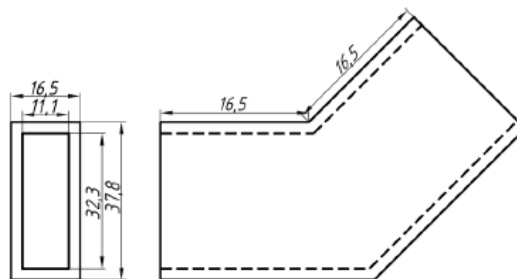

A7211 Уголок 90 градусов



Цвет: Полир.хром

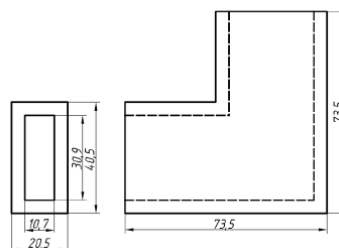

A7209L Штанга-стекло /широкий/



Цвет: Полир.хром

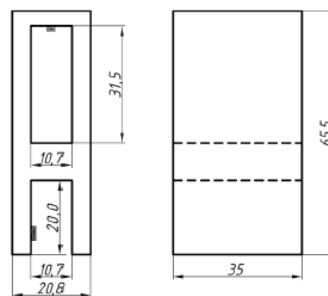

A7209 Штанга-стекло



Цвет: Полир.хром

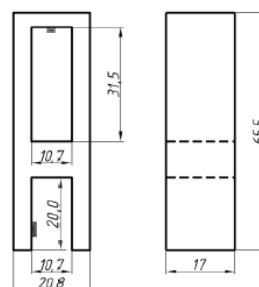

КВАДРАТНЫЕ ДУШЕВЫЕ

A7201 Крепление штанги к стене



Цвет: Полив.хром

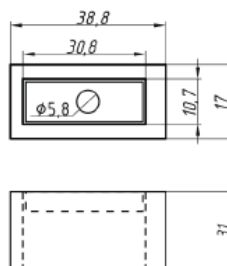

A7205 Угол 135 градусов



Цвет: Полив.хром

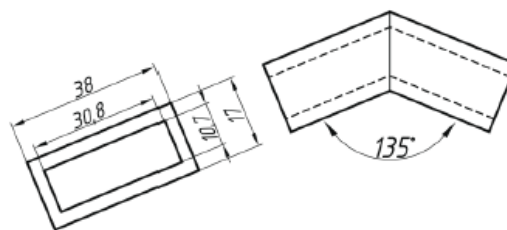

A7204 Угол 90 градусов



Цвет: Полив.хром

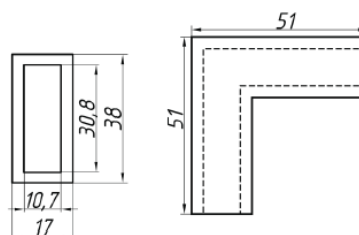

A001S Штанга



Цвет: Полив.хром
700 или 1000 мм

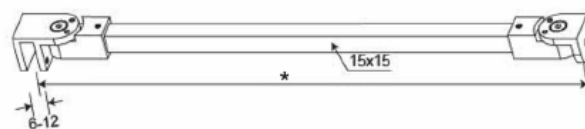

A7200 Уголок 200x300 и 200x500



Цвет: Полив.хром





Раздвижные системы

КОМПЛЕКТЫ ДУШЕВЫХ PRIME

А78 Комплект душевого ограждения



Комплект для раздвижной душевой стеклянной перегородки.
Идеален для 8 мм стекла.
Материал— латунь хромированная.
Состав: 2 круглых дубль-каретки, 2 стопора, 2 крепления к стене, трек 2 м 30*10 мм, 2 крепления трека к стеклу, ручка-купе.
Рекомендуемые размеры: ширина двери до 850 мм, ширина стационара до 850 мм. Высота до 2300 мм.
Если стационар шире, необходима установка дополнительного крепления трека к неподвижному стеклу.

А79 Комплект душевого ограждения



Комплект для раздвижной душевой стеклянной перегородки.
Идеален для 8 мм стекла.
Материал— латунь хромированная.
Состав: 2 круглых вертикальных каретки, 2 стопора, 2 крепления к стене, трек 2 м 30*10 мм, 2 крепления трека к стеклу, ручка-купе.
Рекомендуемые размеры: ширина двери до 850 мм, ширина стационара до 850 мм. Высота до 2300 мм.
Если стационар шире, необходима установка дополнительного крепления трека к неподвижному стеклу.

КОМПЛЕКТЫ ДУШЕВЫХ PRIME

А78Q Комплект душевого ограждения



Комплект для раздвижной душевой стеклянной перегородки.
Идеален для 8 мм стекла.
Материал— латунь хромированная.
Состав: 1 квадратная дубль-каретка и 1 круглая маленькая, 2 стопора,
2 крепления к стене, трек 2 м 30*10 мм,
2 крепления трека к стеклу, ручка-купе.
Рекомендуемые размеры: ширина двери до 850 мм,
ширина стационара до 850 мм. Высота до 2300 мм.
Если стационар шире, необходима установка дополнительного крепления трека к неподвижному стеклу.

А79Q Комплект душевого ограждения



Комплект для раздвижной душевой стеклянной перегородки.
Идеален для 8 мм стекла.
Материал— латунь хромированная.
Состав: 2 квадратных вертикальных каретки, 2 стопора,
2 крепления к стене, трек 2 м 30*10 мм,
2 крепления трека к стеклу, ручка-купе.
Рекомендуемые размеры: ширина двери до 850 мм,
ширина стационара до 850 мм. Высота до 2300 мм.
Если стационар шире, необходима установка дополнительного крепления трека к неподвижному стеклу.

ОТКАТНАЯ СЕРИЯ HQ

HQ-1 (HQ-2) Одностворчатая (двустворчатая) откатная

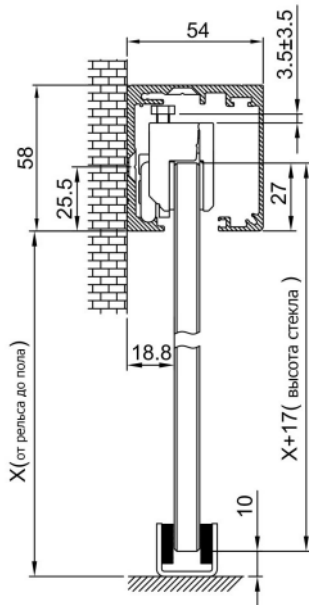

Мах вес: 80 кг
 Цвет: анодир.алюминий
 В комплект аксессуаров входят:

- 2 пары кареток
- 2 стопора
- 1 направляющая (пластик)
- 2 торцевых заглушки

 Длина трека: 2, 2.5, 3, 4 и 5 м

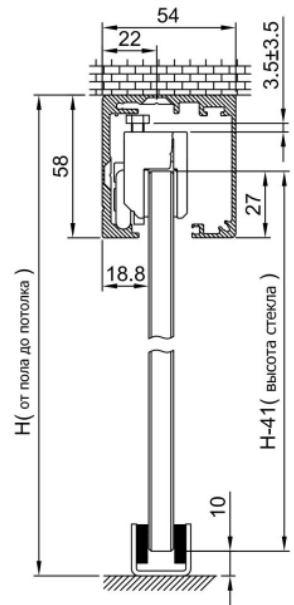

HQ-1 (HQ-2) АЕРО Одностворчатая (двустворчатая) откатная с доводчиками

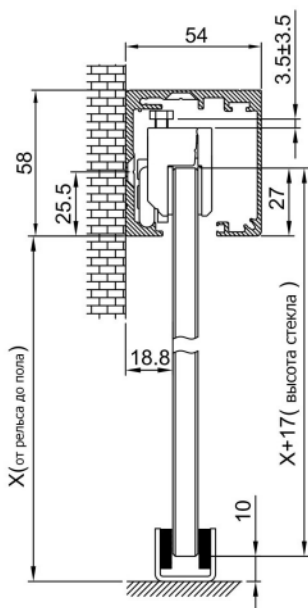

Мах вес: 80 кг
 Цвет: анодир.алюминий
 В комплект аксессуаров входят:

- 2 пары кареток
- 2 стопора
- 1 направляющая (пластик)
- 2 торцевых заглушки
- 2 доводчика

 Длина трека: 2, 2.5, 3, 4 и 5 м

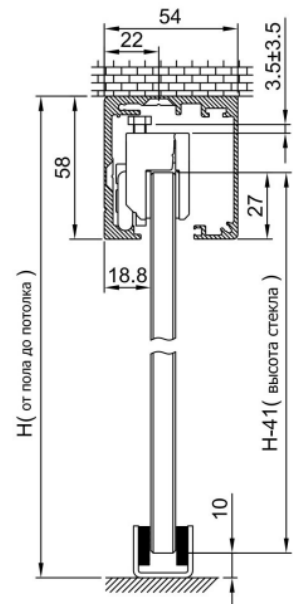

HQ-RQ Профиль для неподвижного экрана

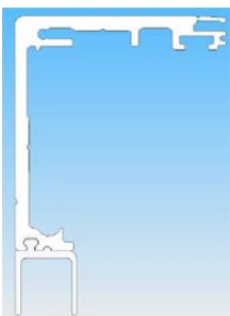

Длина 1300 мм
 Цвет: анодир.алюминий.

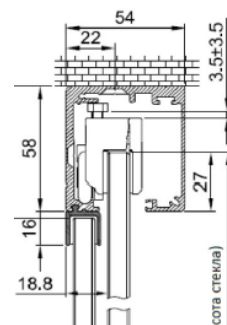

ОТКАТНАЯ СЕРИЯ SLIDER

А700Т Трек для откатной двери



Материал: алюминий
Мах вес: 110 кг

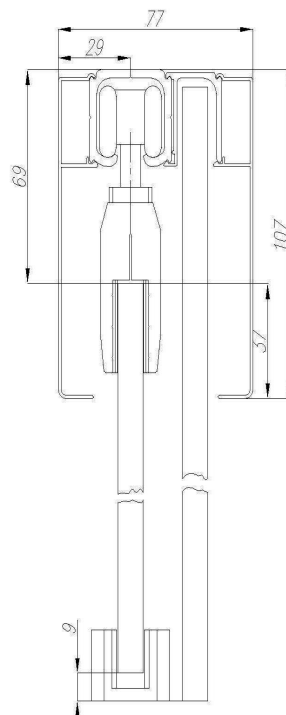
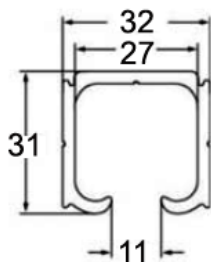

А700К Декоративная крышка трека



Цвет: алюминий

AA

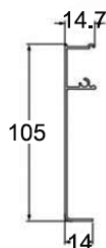

А700П Трек для неподвижного полотна

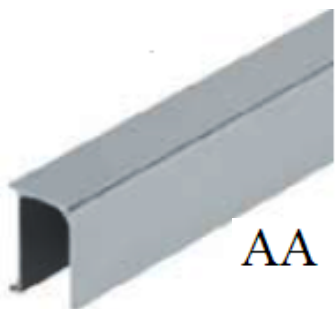

Для стекла 8-12 мм

AA

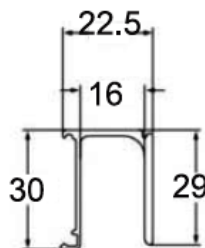

А701 Набор аксессуаров



Для стекла 8-12 мм
Мах вес: 110 кг
Мах ширина: 1250 мм

AA

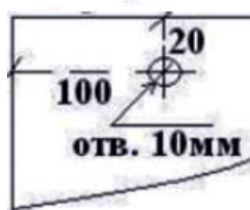

Комплект (2шт.) торцевых заглушек для А700К

ОТКАТНАЯ СЕРИЯ MANET

A821 Каретка



SSS

Для стекла 8-12 мм
 Мах вес: 80 кг
 Мах ширина: 1250 мм
 Материал: нерж.сталь

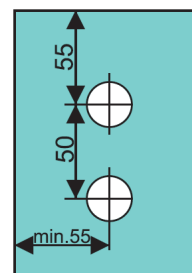
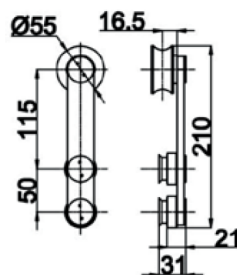

A823 Стопор левый/правый



SSS

Для стекла 8-12 мм
 Материал: нерж.сталь

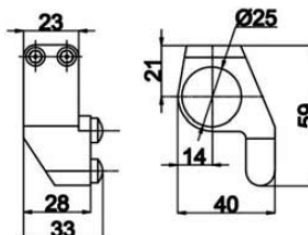

SSS

AM-4 Двойной держатель трека



SSS

Для стекла 8-12 мм
 Мах вес: 150 кг
 Мах ширина: 1250 мм
 Материал: нерж.сталь

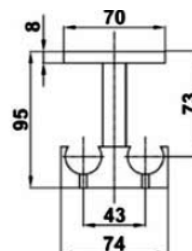
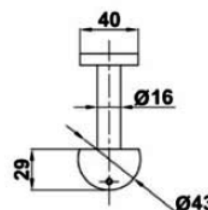
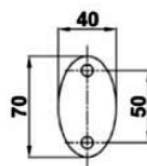

A825A Крепление трека к стене



SSS

Для трубы 25 мм
 Мах вес: 80 кг

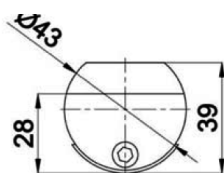
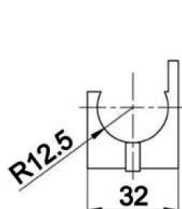

HDL818

SSS

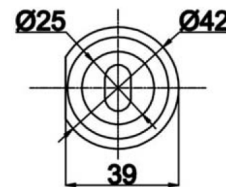
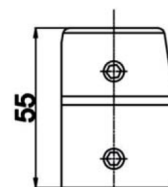

A825B Крепление трека к стеклу



SSS

Для трубы 25 мм
 Для стекла 8-12 мм
 Мах вес: 80 кг

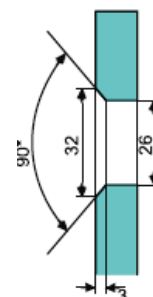
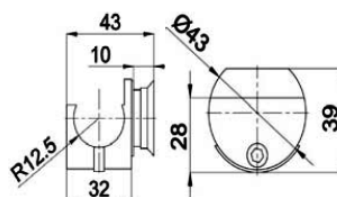



РУЧКИ

**Штанги, скобы,
полотенцесушители, кнобы**

РУЧКИ

А621 Ручка—полотенцесушитель



Для стекла 8-12 мм
Материал: нерж.сталь

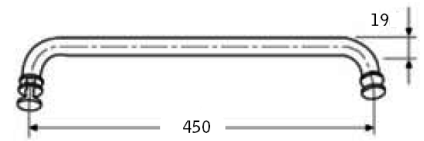

А626 Ручка—полотенцесушитель



Для стекла 8-12 мм
Материал: нерж.сталь

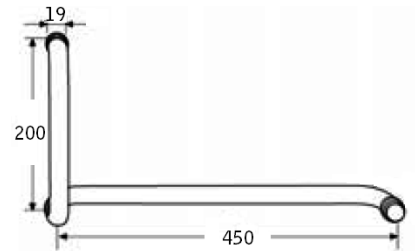

А627 Ручка скоба



Для стекла 8-12 мм
Материал: нерж.сталь

Размер	D	A	H	R	Отделка
25x275мм	25	275	70	35	SSS
32x305мм	32	305	70	42	SSS
32x350мм	32	350	70	42	SSS

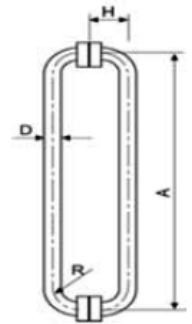

Р621 Прямоугольный полотенцесушитель



Для стекла 8-12 мм
Материал: нерж.сталь

Р626 Прямоугольный полотенцесушитель



Для стекла 8-12 мм
Материал: нерж.сталь

РУЧКИ

А628 Ручка



Для стекла 8-12 мм
Материал: нерж.сталь

Размер	D	A	H	Отделка
32x305мм	32	305	85	SSS;PSS
32x350мм	32	350	85	SSS

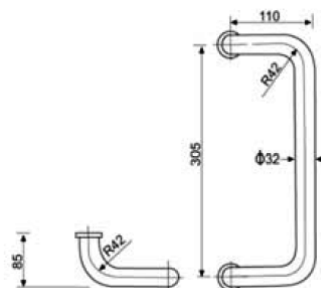

А629 Ручка



Размер	D	A	H	Отделка
25x240мм	25	240	85	SSS
32x350мм	32	350	85	SSS

Для стекла 8-12 мм
Материал: нерж.сталь

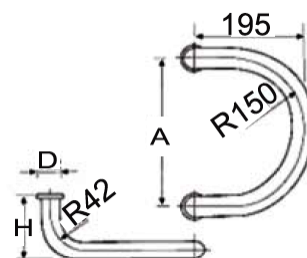

А639 Ручка-скоба



Для стекла 8-12 мм
Материал: нерж.сталь
Отверстие в стекле: 14-16 мм

Длина L, мм	м/о А, мм	Диаметр	Цвет
635	600	32	PSS, SSS, Ti

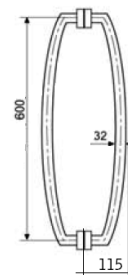

А641 Ручка-скоба



Для стекла 8-12 мм
Материал: нерж.сталь
Отверстие в стекле: 12 мм



А633 Ручка-штанга



Для стекла 8-12 мм
Материал: нерж.сталь
Отверстие в стекле: 14-16 мм

Длина L, мм	м/о А, мм	Диаметр	Цвет
450	275	32	PSS, SSS, Ti
600	425	32	PSS, SSS, Ti
800	625	32	PSS, SSS, Ti
1000	825	32	PSS, SSS, Ti
1200	900	32	PSS, SSS, Ti
1500	1020	32	PSS, SSS, Ti*
1800	1300	32	PSS, SSS, Ti*

РУЧКИ

А691 Ручка knob



Для стекла 8-12 мм
Материал: нерж.сталь
Отверстие в стекле: 12 мм

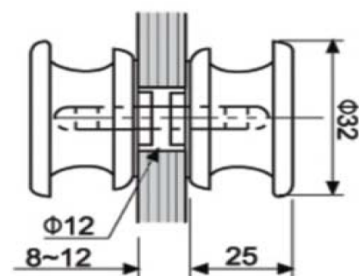

А692 Ручка knob



Для стекла 8-12 мм
Материал: нерж.сталь
Отверстие в стекле: 12 мм

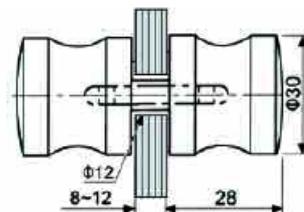

А693 Ручка knob



Для стекла 8-12 мм
Материал: нерж.сталь
Отверстие в стекле: 12 мм

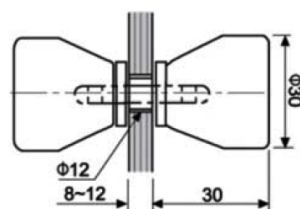

А694 Ручка knob



Для стекла 8-12 мм
Материал: нерж.сталь
Отверстие в стекле: 12 мм

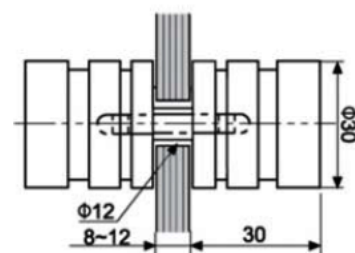

А695 Ручка knob



Для стекла 8-12 мм
Материал: нерж.сталь
Отверстие в стекле: 12 мм

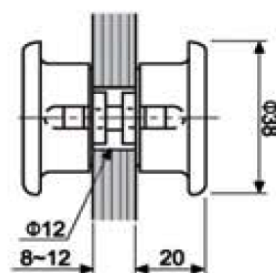

РУЧКИ

А696 Ручка knob



Для стекла 8-12 мм
Материал: нерж.сталь
Отверстие в стекле: 12 мм

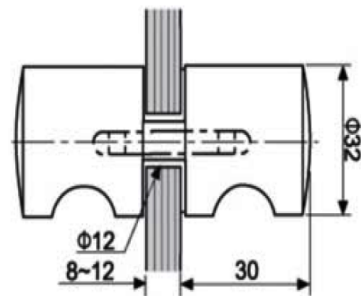

А697 Ручка-кноб



Для стекла 8-12 мм
Материал: нерж.сталь
Отверстие в стекле: 12 мм

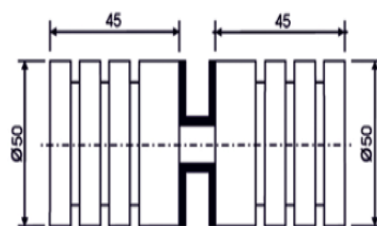

А695-50 Ручка-кноб



Для стекла 8-12 мм
Материал: нерж.сталь
Отверстие в стекле: 12 мм

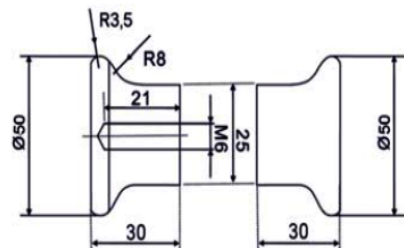

А698 Ручка-кноб



Для стекла 8-12 мм
Материал: нерж.сталь
Отверстие в стекле: 12 мм

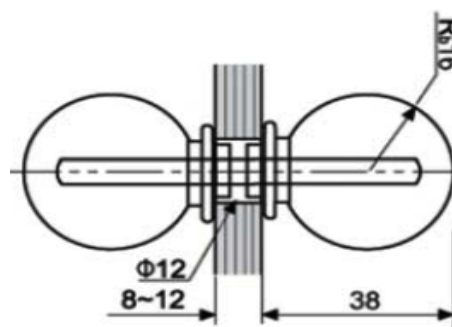

К39 Ручка-кноб



Для стекла 8-12 мм
Материал: нерж.сталь
Отверстие в стекле: 12 мм

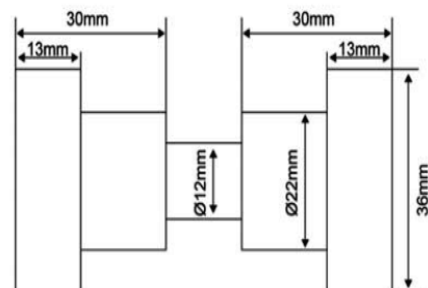

РУЧКИ

G876 Ручка из стекла «хрусталь»



Для стекла 6-12 мм
Материал: стекло
Диаметр 36 мм
Отверстие в стекле—12-14 мм

G877 Ручка из стекла «шар»



Для стекла 6-12 мм
Материал: стекло
Диаметр 36 мм
Отверстие в стекле—12-14 мм

KG01 Ручка-кноб



Для стекла 8-12 мм
Материал: нерж.сталь
Отверстие в стекле: 12 мм

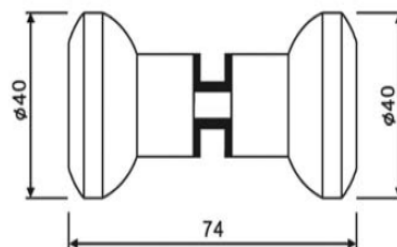

KG02 Ручка-кноб



Для стекла 8-12 мм
Материал: нерж.сталь
Отверстие в стекле: 12 мм

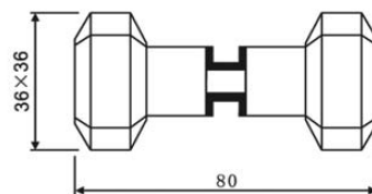

KG03 Ручка-кноб



Для стекла 8-12 мм
Материал: нерж.сталь
Отверстие в стекле: 12 мм

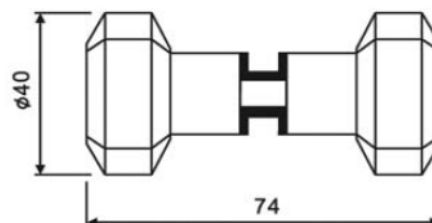

РУЧКИ

А695-50 Ручка knob



Для стекла 8-12 мм
Материал: нерж.сталь
Отверстие в стекле: 12 мм

К04 Ручка knob



Для стекла 8-12 мм
Материал: нерж.сталь
Отверстие в стекле: 12 мм

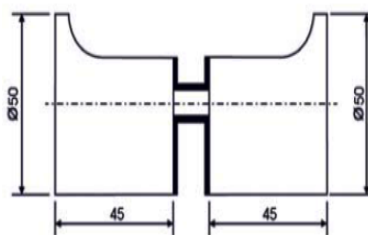

К09 Ручка-кноб



Для стекла 8-12 мм
Материал: нерж.сталь
Отверстие в стекле: 12 мм

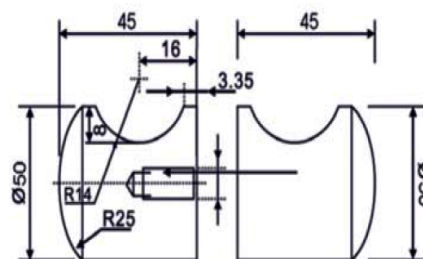

К40 Ручка-кноб



Для стекла 8-12 мм
Материал: нерж.сталь
Отверстие в стекле: 10 мм

Межцентровое расстояние отверстий—45 мм.

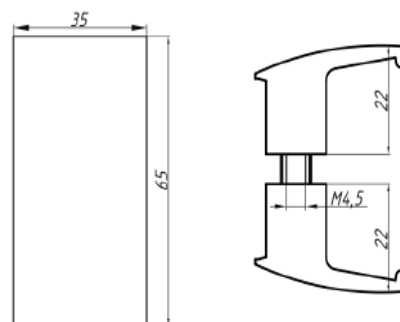

А39 Ручка-кноб



Для стекла 8-12 мм
Материал: нерж.сталь
Отверстие в стекле: 12 мм

РУЧКИ

KR03 Ручка для откатных



Для стекла 8-12 мм
Материал: нерж.сталь
Отверстие в стекле: 50 мм
Цвета: анодир.алюминий; матовая
нерж.сталь

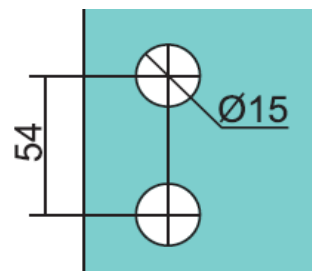

KB60 Ручка тарелка (алюминий)



Для стекла 8-12 мм
Материал: анодир.алюм
Отверстие в стекле: 26-28 мм

KB65 Ручка тарелка (SSS)



Для стекла 8-12 мм
Материал: нерж.сталь
Отверстие в стекле: 47 мм

KB65 Ручка тарелка (PSS)



Для стекла 8-12 мм
Материал: нерж.сталь
Отверстие в стекле: 47 мм

A705 PSS Ручка-купе





Межкомнатная серия

МЕЖКОМНАТНАЯ СЕРИЯ

L Комплект



Для стекла 8 мм
Материал: алюминий
Цвет: анод.алюминий, матовая нерж.сталь, полированная нерж.сталь,
золото полированное, состаренная бронза, черный никель

M комплект



Для стекла 8 мм
Материал: алюминий
Цвет: анод.алюминий, матовая нерж.сталь, полированная нерж.сталь,
золото полированное, состаренная бронза, черный никель

N комплект



Для стекла 8 мм
Материал: алюминий
Цвет: анод.алюминий, матовая нерж.сталь, полированная нерж.сталь,
золото полированное, состаренная бронза, черный никель

O Комплект



Для стекла 8 мм
Материал: алюминий
Цвет: анод.алюминий, матовая нерж.сталь, полированная нерж.сталь,
золото полированное, состаренная бронза, черный никель

H Комплект



Для стекла 8 мм
Материал: алюминий
Цвет: анод.алюминий, матовая нерж.сталь, полированная нерж.сталь,
золото полированное, состаренная бронза, черный никель

МЕЖКОМНАТНАЯ СЕРИЯ

А Комплект



Для стекла 8 мм
Материал: алюминий
Цвет: анод.алюминий, матовая нерж.сталь, полированная нерж.сталь,
золото полированное, состаренная бронза, черный никель

Е комплект

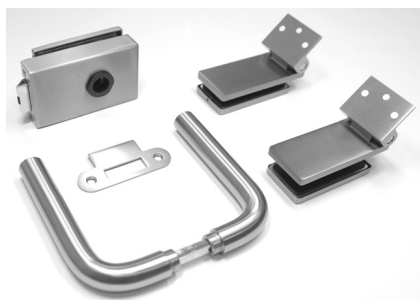

Для стекла 8 мм
Материал: алюминий
Цвет: анод.алюминий, матовая нерж.сталь, полированная нерж.сталь,
золото полированное, состаренная бронза, черный никель

Ф комплект



Для стекла 8 мм
Материал: алюминий
Цвет: анод.алюминий, матовая нерж.сталь, полированная нерж.сталь,
золото полированное, состаренная бронза, черный никель

Г Комплект

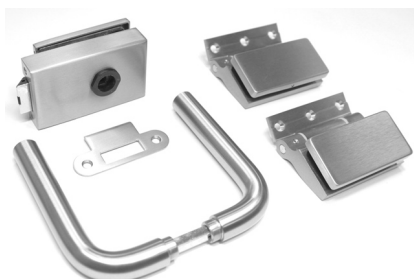

Для стекла 8 мм
Материал: алюминий
Цвет: анод.алюминий, матовая нерж.сталь, полированная нерж.сталь,
золото полированное, состаренная бронза, черный никель

131 Петля



Для стекла 8 мм
Материал: алюминий
Цвет: анод.алюминий, матовая нерж.сталь, полированная нерж.сталь,
золото полированное, состаренная бронза, черный никель

МЕЖКОМНАТНАЯ СЕРИЯ

132 Петля



Для стекла 8 мм
Материал: алюминий
Цвет: анод.алюминий, матовая нерж.сталь, полированная нерж.сталь,
золото полированное, состаренная бронза, черный никель

134 Петля



Для стекла 8 мм
Материал: алюминий
Цвет: анод.алюминий, матовая нерж.сталь, полированная нерж.сталь,
золото полированное, состаренная бронза, черный никель

509 Петля



Для стекла 8 мм
Материал: алюминий
Цвет: анод.алюминий, матовая нерж.сталь, полированная нерж.сталь,
золото полированное, состаренная бронза, черный никель

500RC Замок



Для стекла 8 мм
Материал: алюминий
Цвет: анод.алюминий, матовая нерж.сталь, полированная нерж.сталь,
золото полированное, состаренная бронза, черный никель

500RB Замок под цилиндр



Для стекла 8 мм
Материал: алюминий
Цвет: анод.алюминий, матовая нерж.сталь, полированная нерж.сталь,
золото полированное, состаренная бронза, черный никель

МЕЖКОМНАТНАЯ СЕРИЯ

600 SC Замок



Для стекла 8 мм
Материал: алюминий
Цвет: анод.алюминий, матовая нерж.сталь, полированная нерж.сталь,
золото полированное, состаренная бронза, черный никель

600 SB Замок



Для стекла 8 мм
Материал: алюминий
Цвет: анод.алюминий, матовая нерж.сталь, полированная нерж.сталь,
золото полированное, состаренная бронза, черный никель

700 SC Замок



Для стекла 8 мм
Материал: алюминий
Цвет: анод.алюминий, матовая нерж.сталь, полированная нерж.сталь,
золото полированное, состаренная бронза, черный никель

700 SB Замок



Для стекла 8 мм
Материал: алюминий
Цвет: анод.алюминий, матовая нерж.сталь, полированная нерж.сталь,
золото полированное, состаренная бронза, черный никель

201 Ручка



Для стекла 8 мм
Материал: алюминий
Цвет: анод.алюминий, матовая нерж.сталь, полированная нерж.сталь,
золото полированное, состаренная бронза, черный никель

МЕЖКОМНАТНАЯ СЕРИЯ

Коробка алюминиевая Z-образная



Материал: алюминий
Цвет: анод.алюминий
Стандартный размер распила коробки: 2300+2300+1500 мм

Коробка алюминиевая L-образная



Материал: алюминий
Цвет: анод.алюминий
Стандартный размер распила коробки: 2300+2300+1500 мм

Коробка экошпон



Материал: МДФ, шпон
Цвет: серебро, орех, дуб, венге

Шпингалет без отверстия на стекле



Для стекла 8, 10 мм
Материал: алюминий
Цвет: анод.алюминий
Без отверстия в стекле

Шарик-фиксатор



Материал: алюминий
Цвет: анод.алюминий, под SSS, под TP

ДОВОДЧИКИ

BTS60



Материал: крышка нерж.сталь, матовое золото
Вес до 80 кг.
Для внутренних дверей
Фиксация: без; 90 градусов

BTS65



Материал: крышка нерж.сталь, матовое золото
Вес до 100 кг.
Для внутренних дверей
(!) Компактная глубина
Фиксация: без; 90 градусов

BTS75



Материал: крышка нерж.сталь, матовое золото
Вес до 120 кг.
Для любых дверей
Фиксация: без; 90 градусов

TS68

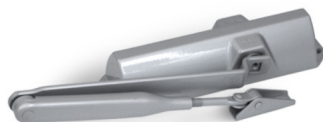

Для левых и правых дверей
Для внутреннего использования
Со стандартной тягой
Опционально: фиксация в открытом положении
Регулировки EN2-3-4
Плавное закрывание 2 клапанами
Цвета: серебро, белый, коричневый

TS83



Ширина створки 1400/1600 мм
Для внутреннего использования
Со стандартной тягой/со складной тягой
Опционально: фиксация в открытом положении
Регулировки EN3-6
Плавное закрывание при любой температуре воздуха
Цвета: серебро, белый, коричневый

ДЛЯ САУНЫ

Ф989 Ручка стекло-стекло



Материал: стекло, нерж.сталь
Стекло: бесцветное, графит, бронза

Ф988 Ручка стекло-дерево



Материал: стекло, нерж.сталь, сосна
Стекло: бесцветное, графит, бронза

Ф888 Ручка дерево-дерево



Материал: нерж.сталь, сосна

Ф777 Деревянная ручка-кноб

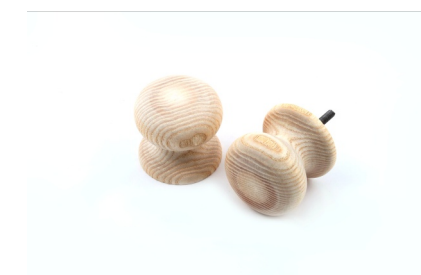

Материал: нерж.сталь, сосна
С уплотнителем на стекло

Ф995 SSS Ручка для сауны с магнитом



Материал: нерж.сталь, сосна

ДЛЯ САУНЫ

FL710

Цвет: полир. нерж. сталь



FL715

Цвет: оливка, золото



F65

Цвет: серый, нерж. сталь



FL65 Петля

Цвет: оливка, золото



F13 Роликовая защелка

Материал: хром, бронза (RAL)



ЧЕРТЕЖИ стр. 5-7

ZPA, ZPP, ZPS

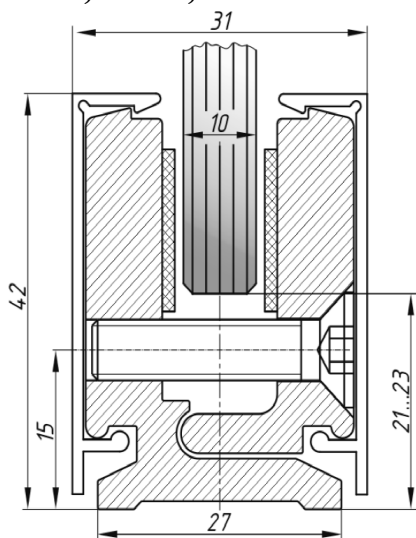

ZP-AS, ZP-AP, ZP-AT

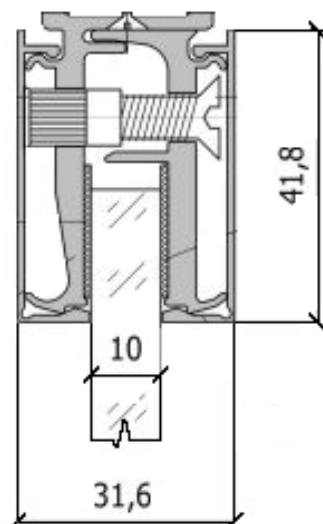

ZP101

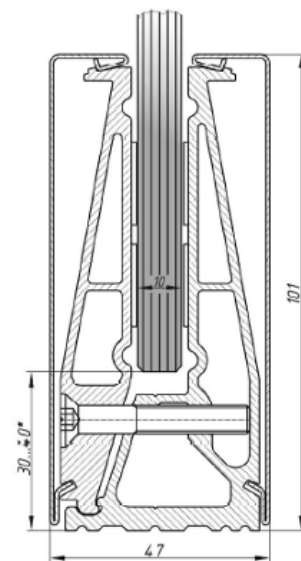

ZP99

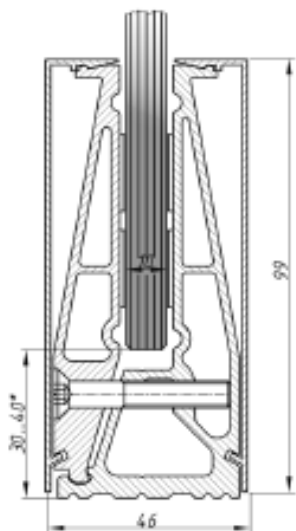

ZT-1A

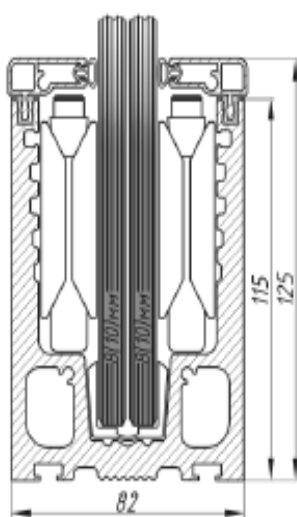

ZT-1B

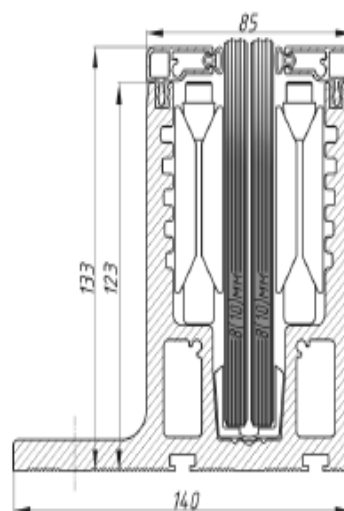

ZT-T106-0

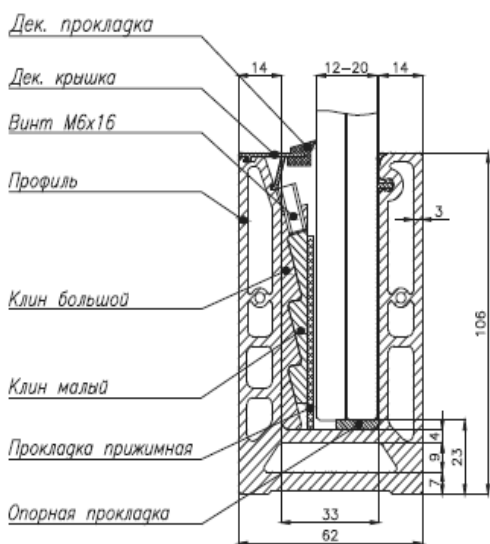

ZT-T106-3

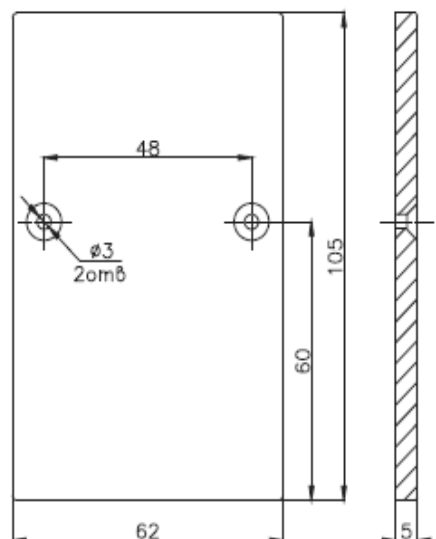

ЧЕРТЕЖИ

A78, A78Q

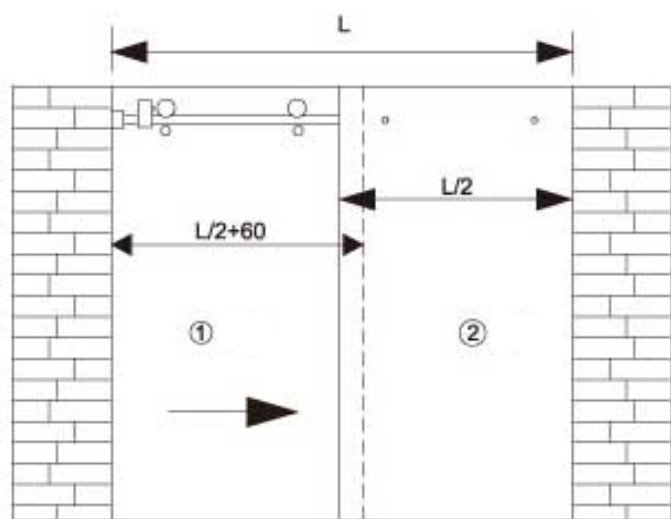

L-25mm

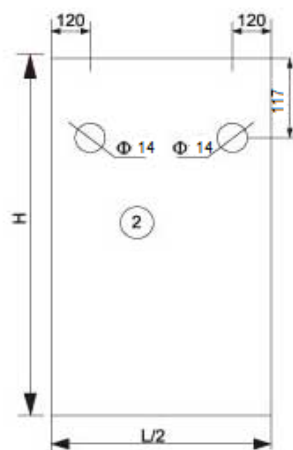
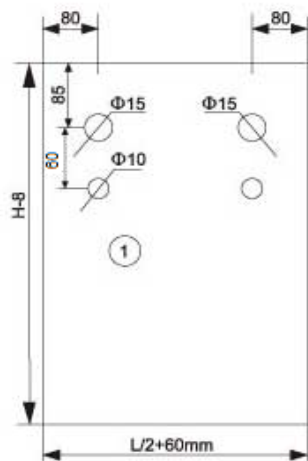
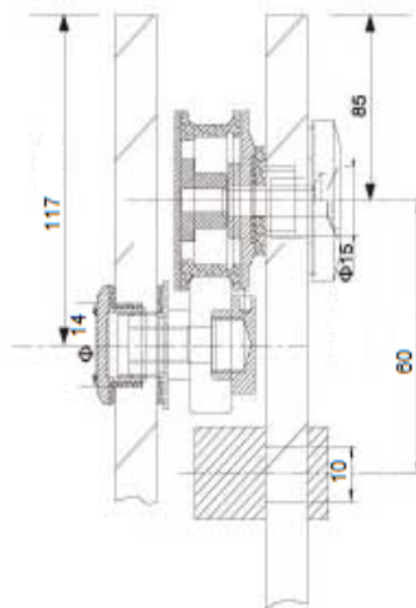

ООО «Ауэрия» для своих клиентов осуществляет:

- поставки фурнитуры для изделий из стекла
- подготовку технической документации для изделий на основании предоставленных размеров проемов
- доставку изделий со склада в г.Санкт-Петербург до транспортной компании «Деловые линии», «Байкал Сервис», «Автотрейдинг».

Адрес в г. Санкт-Петербург: ул. Ивана Фомина, д. 6

Телефоны: (812)336-25-71, (911)787-57-55

Электронная почта: 9877865@gmail.com