

CHANDRA-TASHKENT



КАТАЛОГ ПРОДУКЦИИ 2016

БЕЛОРУССКОЕ КАЧЕСТВО

Компания «ЧАНДРА-ТАШКЕНТ» представляет холдинг «ЧАНДРА» который был создан в 1996 году и с тех пор успешно развивается по нескольким направлениям - производство и оптовая торговля водогазопроводным оборудованием, изготовление мебельной фурнитуры.

На производственных площадях Республики Беларусь и России мы выполняем заказы по производству штампованных изделий из черных металлов; литью под давлением цветных металлов, пластика; экструзии пластика и алюминия.

20 лет мы сотрудничаем с белорусскими и российскими производителями, прочные многолетние отношения позволяют нам обеспечивать достойное качество и гарантированные сроки поставки оптовых партий изделий.

Благодарим за проявленный интерес к нашей компании, будем рады видеть Вас среди наших клиентов!

Содержание:

ПРИБОРЫ УЧЕТА ВОДЫ.....	4-17
ПРИБОРЫ УЧЕТА ТЕПЛА.....	18-19
СИСТЕМНЫЕ УСТРОЙСТВА.....	20-22
КРАНЫ ШАРОВЫЕ МУФТОВЫЕ.....	23-30
РЕГУЛЯТОРЫ.....	31
КЛАПАНЫ РАДИАТОРНЫЕ.....	32
КЛАПАНЫ (ВЕНТИЛИ).....	33-35
ФИЛЬТРЫ.....	36
КОНУСНЫЕ КРАНЫ.....	37
ГАЗОВОЕ ОБОРУДОВАНИЕ.....	38-39
КРАНЫ ВОДРАЗБОРНЫЕ.....	40
КРАНЫ ШАРОВЫЕ ФЛАНЦЕВЫЕ.....	41
ФИЛЬТРЫ ФЛАНЦЕВЫЕ, КЛАПАНЫ ОБРАТНЫЕ.....	42

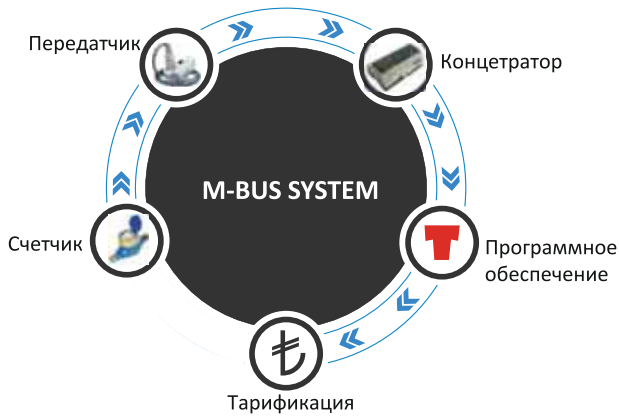

ТЕКМВУС модули предназначены для дистанционного считывания данных и удовлетворения требований управления ЖКХ. Сеть ТЕКМВУС позволяет производить сбор данных с 250 различных счетчиков воды в пределах одного Центрального блока ТЕКМВУС.

ТЕКМВУС система облегчает интеграцию всех счетчиков в М-Вус сети и сбор данных в одном центре, таким образом устраняя необходимость преобразования сигнала или импульса М-Вус излучающих устройств. В системе ТЕКМВУС, ТЕКСАН предоставляет нижеследующие системные модули:

- ▼ Счетчики HM, УН, US и GE
- ▼ Вычислитель тепла HC
- ▼ ТЕКМВУС Модуль
- ▼ ТЕКМВУС Импульсный адаптер
- ▼ ТЕКМВУС Центальный блок

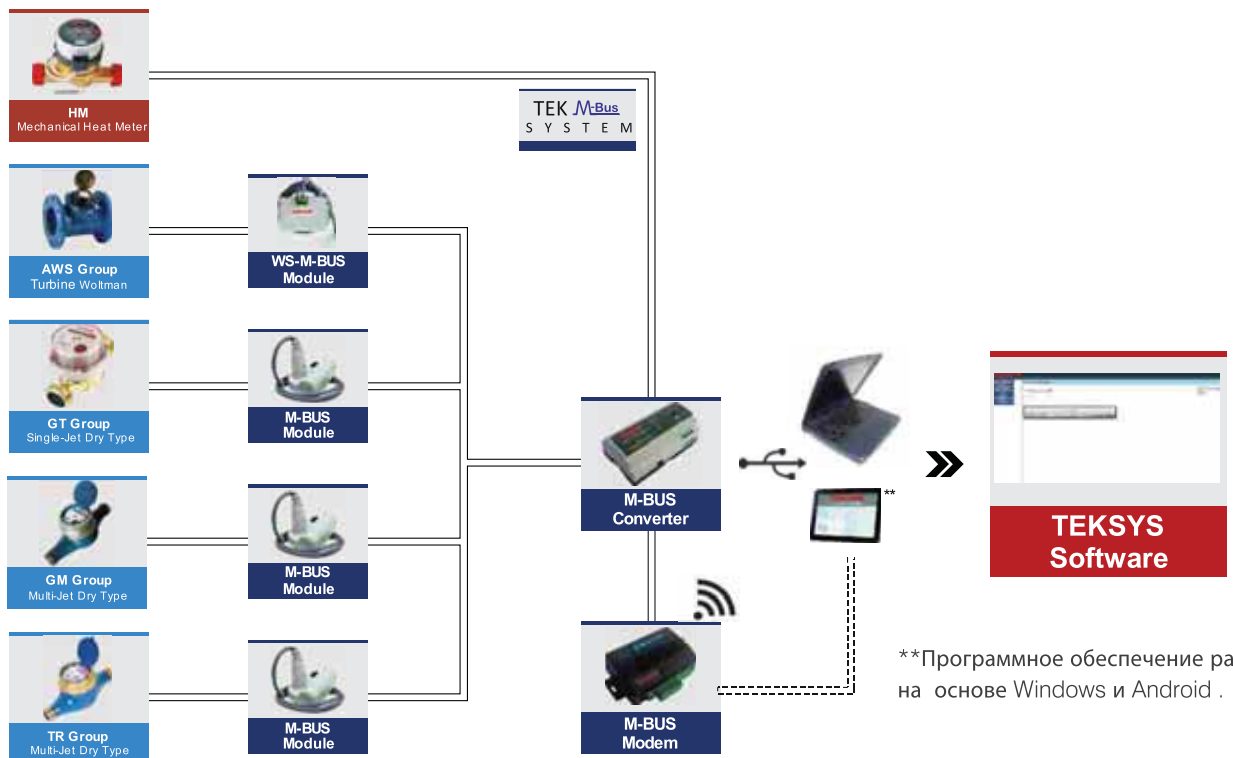
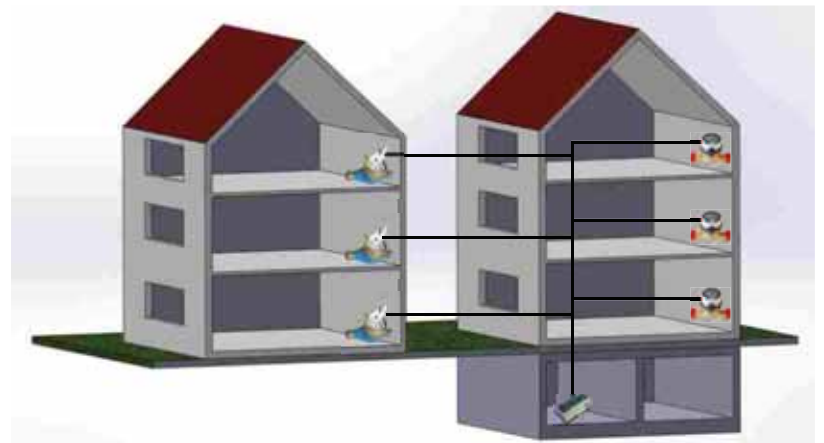

**Программное обеспечение работает на основе Windows и Android.

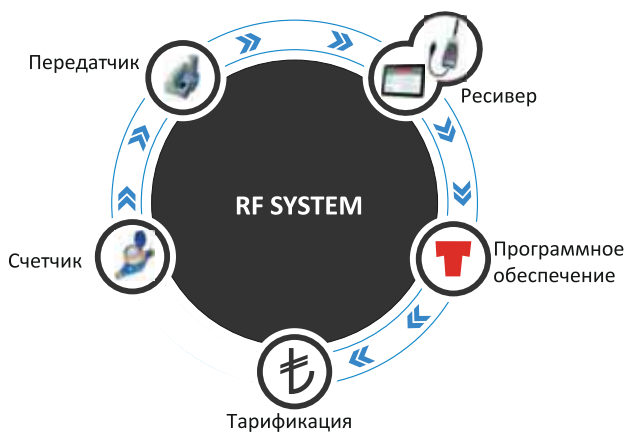

Это система счетов, в которой расход тепла и воды может быть измерен в помещении и выставлен счет при помощи мобильной конструкции с использованием высокостандартной современной радио технологии.

В этой системе терминал собирает данные из информативного модуль и передает их компьютеру, планшету или смартфону . Данные, передаваемые в компьютер, используются с целью выставления счета.

- ▼ Счетчики HM, UH, US и GE
- ▼ ТЕК –RF модуль
- ▼ ТЕК –RF WS Модуль
- ▼ ТЕК –RF Ресивер

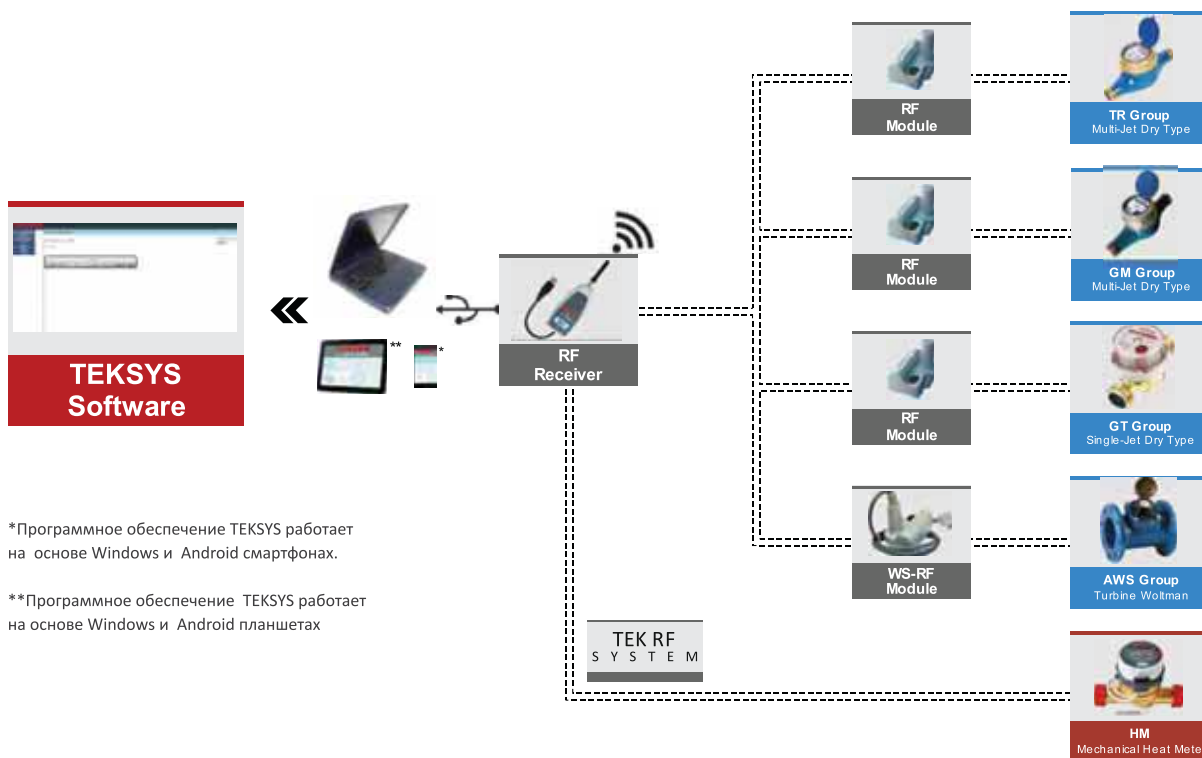
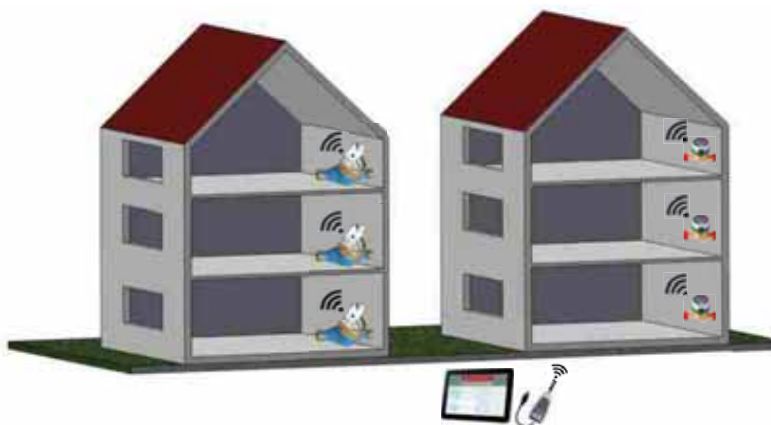

*Программное обеспечение TEKSYS работает на основе Windows и Android смартфонах.

**Программное обеспечение TEKSYS работает на основе Windows и Android планшетах

ТЕК M-Bus Модуль



- ▣ Определение направления вращения
- ▣ Дополнительное обнаружения утечек
- ▣ Оповещение о магнитном воздействии
- ▣ Уведомление о демонтаже модуля
- ▣ Дополнительное предупреждение о перегрузке
- ▣ Уведомление о низком уровне заряда батареи
- ▣ MBUSA EN13757-3 Скорость передачи данных (2400)

Технические характеристики

Входной сигнал: Импульсный(магнитный)
Выход: протокол связи MBUS
Взаимосвязь: MBUS в соответствии с EN 1434-3
Кабель: многожильный 2x0,22 мм
Длина кабеля: 1м
Совместимость: TR, GT, CH, TH модели
Питание: Встроенная 3V6 батарея со сроком службы 10 лет
Степень защиты: IP68
Монтаж: Легко прикручивается винтиком

ТЕК M-Bus WS Импульсный Адаптер



- ▣ Используется для счетчиков газа, электричества, холодной и горячей воды.

Технические характеристики

Входной сигнал: Импульсный
Выход: протокол связи MBUS
Взаимосвязь: MBUS в соответствии с EN 1434-3
Степень защиты: IP68
Срок службы батареи 10 лет
Серийный номер идентифицируется как вторичный адрес.
Многожильный кабель длиной 1 м
MBUS EN13757-3 Скорость передачи данных (300, 2400, 9600)
Оповещение о демонтаже модуля
Уведомление о низком уровне заряда батареи

ТЕК RF Модуль



- ▣ Взаимосвязь внутри помещения
- ▣ Определение направления потока
- ▣ Дополнительное обнаружение утечек
- ▣ Оповещение о магнитном воздействии
- ▣ Уведомление о демонтаже модуля
- ▣ Уведомление о низком уровне заряда батареи
- ▣ Low batter alarm
- ▣ Серийный номер идентифицируется как вторичный адрес.

Технические характеристики

Входной сигнал: Импульсный(магнитный)
Выход: Протокол взаимосвязи RF (радиочастотный)
Взаимосвязь: Совместим с Wireless MBUS EN 1434-3
Частота RF: 868 МГц
Совместимость: TR, GT, CH, TH модели
Питание: Встроенная 3V6 батарея со сроком службы 10 лет
Степень защиты: IP68

ТЕК RF WS Модуль



- ▣ Используется для счетчиков газа, електричества, холодной и горячей воды.

Технические характеристики

Входной сигнал: Импульсный(магнитный)
Выход: Протокол взаимосвязи RF (радиочастотный)
Частота RF: 868 МГц
Взаимосвязь: Совместим с Wireless MBUS EN 1434-3
Совместимость: TR, GT, CH, TH модели ТЕКСАН
Питание: Встроенная 3V6 батарея со сроком службы 10 лет
Защита: IP68
Монтаж : Легко прикручивается винтиком

Импульсный выход



- ▀ Различные выходы импульсов между 1 л и 1000 л
- ▀ Различные выходы импульсов между 10л и 1000 л
- ▀ Устойчив до температуры 90 °С
- ▀ Дополнительные импульсные выходы для счетчиков холодной и горячей воды



Технические характеристики

Тип генератора импульсов			Reed TR	Reed WS
Компонент генератора импульсов			Reed Switch	Reed Switch
Максимальное напряжение	U_{max}	V	24	24
Максимальный ток	I_{max}	A	0,1	0,1
Максимальная мощность	P_{max}	W	2	2
Защита			IP68	IP68
Длина соединительного кабеля	L	m	1	1
Модель счетика воды			TR-GM-GP-GT-TH-CH-DE	WS
Опция импульса			л/импульс	10-100-1000
Максимальная температура	T	°C	90	90

M-Bus контролирует запорные клапаны



- ▀ Возможность дистанционного подключения и отключения используя систему M-Bus
- ▀ Регистрация общего объема потребляемой воды
- ▀ Возможность считывания показаний со счетчиков с импульсным выходом
- ▀ Срок службы батареи 10 лет
- ▀ Степень защиты IP68
- ▀ Дополнительное обнаружение утечек

Технические характеристики

Входной сигнал: Импульсный(магнитный)
 Выход: протокол связи MBUS
 Взаимосвязь: MBUS в соответствии с EN 1434-3
 Кабель: многожильный 2x0,22 мм
 Длина кабеля: 1м
 Совместимость: TR, GT, CH, TH модели
 Питание: Встроенная 3V6 батарея со сроком службы 10 лет
 Степень защиты: IP68



- ▣ Многоструйный счетчик сухого типа
- ▣ Вращающаяся на 360° градусов крышка
- ▣ Регистратор ,сосостоящий из 5 роликов (м³) и 4 стрелочных указателей (л)
- ▣ Опциональный обратный клапан
- ▣ Антимагнитная защита
- ▣ Диапазон измерения до R160
- ▣ Дополнительно импульсный, M-Bus, RF выходы
- ▣ Герметичный регистратор (IP68)
- ▣ Латунный корпус
- ▣ Температура воды до 50°C

Технические характеристики

	ДУ	мм	15	20	20	20	25	40
Диаметр условного прохода	DU	мм	15	20	20	20	25	40
Номинальный расход воды	Q ₃	м³/ч	2,5	2,5	4	4	6,3	16
Максимальный расход воды	Q ₄	м³/ч	3,125	3,125	5	5	7,8	20
Минимальный расход воды	Q ₁	л/ч	31,2/25/15,6	31,2/25/15,6	50/40/25	50/40/25	78,7/63/39,3	200/160/100
Переходный расход воды	Q ₂	л/ч	50/40/25	50/40/25	80/64/40	80/64/40	126/100,8/63	320/256/160
Максимальное рабочее давление	P _{max}	Бар	16	16	16	16	16	16
Потеря давления (макс. Q ₃)	ΔP	Бар	0,4	0,4	0,63	0,63	0,63	0,63
Максимальная температура воды	T _{max}	°C	50	50	50	50	50	50
Диапазон измерения	Q ₁ /Q ₃	R	80/100/160	80/100/160	80/100/160	80/100/160	80/100/160	80/100/160
Длина счетчика	L	мм	165	190	130	190	260	300
Максимальное значение счетного механизма		м³	99.999	99.999	99.999	99.999	99.999	99.999
Диапазон шкалы регулирования	I		0,05	0,05	0,05	0,05	0,05	0,05
Ширина	B	мм	95	95	95	95	98	133
Общая высота	H	мм	112	112	129	112	122	175
Высота до продольной оси трубопровода	ч	мм	34	34	37	34	41	51
Размер резьбовых соединений	-	-	G3/4B	G1B	G1B	G1B	G1 1/4B	G2B
Диаметр условного прохода	ДУ	мм	15	20	20	20	25	40
Размер трубопровода	-	-	G1/2B	G3/4B	G3/4B	G3/4B	G1B	G1 1/2B
Вес	-	кг	1,350	1,350	1,350	1,350	2,460	5,150
Монтажное положение			H	H	H	H	H	H

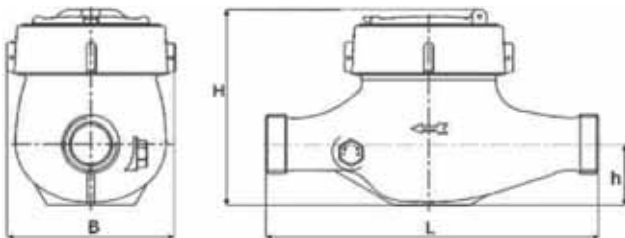
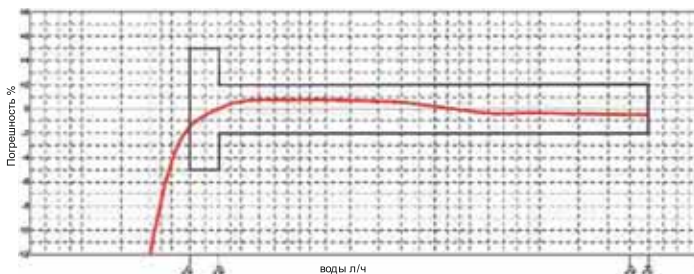
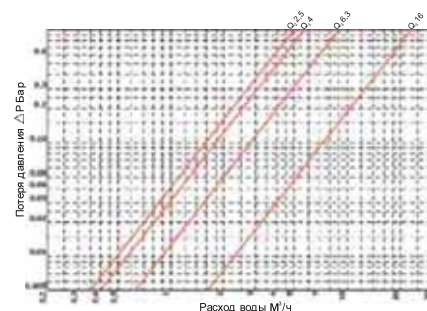
Габаритные размеры

Кривая погрешности

График потери давления

Счетчики воды крыльчатые "Струмень" СВ-15М; СВ-20М



Счётчики воды «Струмень» СВ-15, СВ-20 предназначены для коммерческого учета холодной и горячей воды.

Счётчики воды крыльчатые «Струмень» СВ-15, СВ-20 внесены в Государственный реестр средств измерений и имеют сертификаты Республики Беларусь, Российской Федерации, Республики Казахстан.

Счётчики воды крыльчатые «Струмень» рекомендуются для установки в жилых и производственных помещениях, офисах, коттеджах и других объектах коммунального хозяйства.

Подкатегория ОКРБ 007-2007: 33.20.63.500

- ▾ Постоянный расход воды Q₃ 1,6 м³/ч, 2,5 м³/ч
- ▾ Номинальный диаметр DN 15, 20
- ▾ Температура от 0,1°С до 90°С (один счётчик для холодной и горячей воды)
- ▾ Давление 1.0 МПа, 1,6 МПа

Номинальный диаметр DN	15	20
Порог чувствительности, м ³ /ч	0,008	0,012
Минимальный расход Q ₁ , м ³ /ч	0,06	0,1
Переходный расход Q ₂ , м ³ /ч	0,1	0,16
Постоянный расход Q ₃ , м ³ /ч	1,6	2,5
Максимальный расход Q ₄ , м ³ /ч	2	3,13
Номинальный размер резьбовых соединений	G 3/4"	G 1"
Потеря давления МПа, не более	0,063 (Δр 63)	
Пределы допускаемой относительной погрешности, %, не более:	2 - в диапазоне расходов от Q ₂ до Q ₄ для воды <30°С	
	3 - в диапазоне расходов от Q ₂ до Q ₄ для воды >30°С	
	5 - в диапазоне расходов от Q ₁ до Q ₂	
Емкость счетного механизма, м ³	99 999	
Наименьшая цена деления счетного механизма, м ³	0,00005	
Габаритные размеры, мм, не более (длина; высота; ширина),	110; 70; 80	
Рабочее положение счетчика	горизонтальное (H), вертикальное (V)	
Степень защиты, обеспечиваемая оболочкой по ГОСТ 14254-96	IP54	
Масса, кг, не более	0,6	
Условия эксплуатации	от 5°С до 55°С	
Срок службы, лет, не менее	12	

- ▣ Турбинный счетчик воды
- ▣ Герметичный регистратор (IP68)
- ▣ Семироликовый регистратор м³
- ▣ Магнитозащищенность
- ▣ ДУ50-ДУ200
- ▣ Вращающийся на 360° градусов регистратор
- ▣ Дополнительно импульсный, M-bus, RF выходы
- ▣ GG25 Чугунный корпус
- ▣ Порошковое покрытие для максимальной защиты от коррозии
- ▣ Низкие потери давления
- ▣ Температура воды до 50°C

Технические характеристики

	ДУ	мм	50	65	80	100	125	150	200
Диаметр условного прохода	DU	мм	50	65	80	100	125	150	200
Номинальный расход воды	Q _н	м ³ /ч	25	40	63	100	160	250	400
Максимальный расход воды	Q _с	м ³ /ч	31,250	50	78,750	125	200	312,5	500
Минимальный расход воды	Q ₁	л/ч	0,3125	0,50	0,7875	1,250	2	3,125	5
Переходный расход воды	Q ₂	л/ч	0,500	0,800	1,260	2	3,2	5	8
Максимальное рабочее давление	P _{max}	Бар	16	16	16	16	16	16	16
Потеря давления	ΔP	Бар	0,25	0,25	0,25	0,25	0,25	0,25	0,25
Максимальная температура воды	T _{max}	°C	30	30	30	30	30	30	30
Диапазон измерения	Q ₁ /Q _с	R	80	80	80	80	80	80	80
Длина счетчика	L	мм	200	200	225	250	250	300	350
Максимальное значение счетного механизма		м ³	9.999.999	9.999.999	9.999.999	9.999.999	9.999.999	9.999.999	9.999.999
Диапазон шкалы регулирования		л	0,001	0,001	0,001	0,001	0,001	0,001	0,001
Общая высота	H	мм	128	128	128	175	175	180	200
Высота до продольной оси трубопровода	ч	мм	82	90	100	110	120	135	150
Диаметр условного прохода	ДУ	мм	50	65	80	100	125	150	200
Вес	-	кг	11	13	16	19	21	29	46

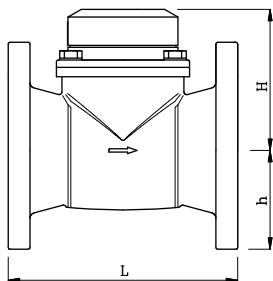
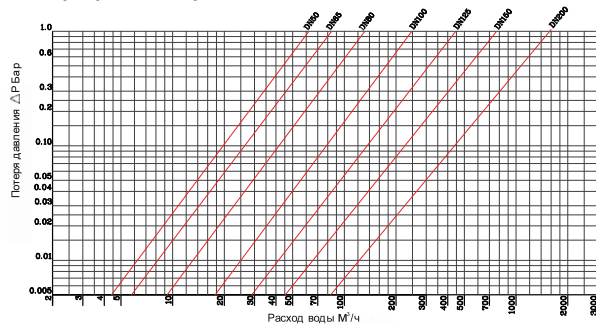
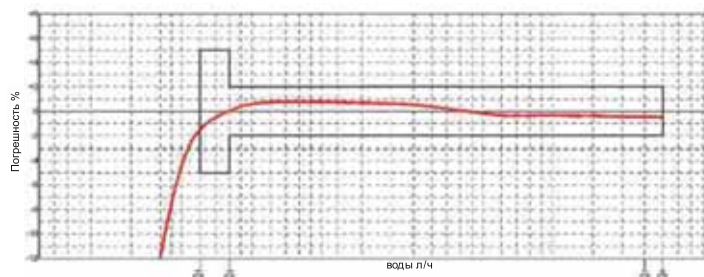
Габаритные размеры

График потери давления

Кривая погрешности

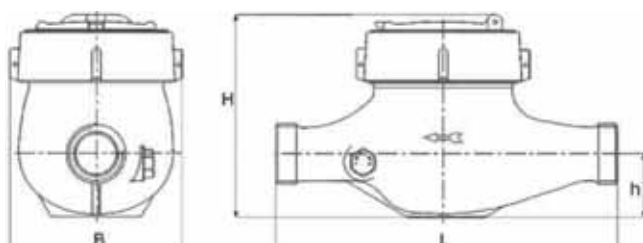
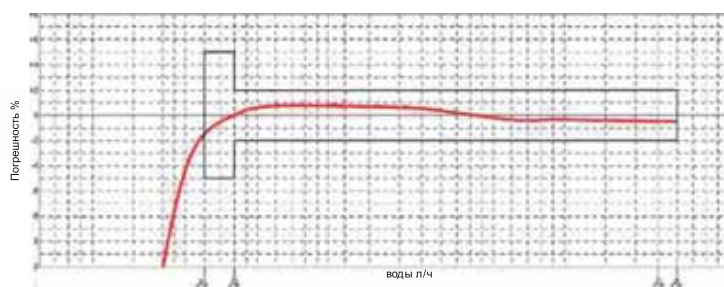
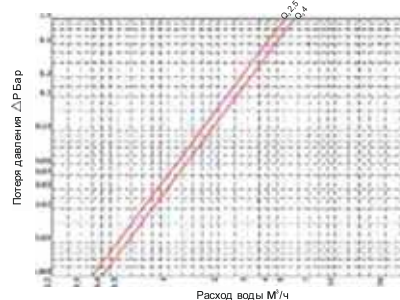

- ▼ Многоструйный счетчик сухого типа
- ▼ Вращающаяся на 360° градусов крышка
- ▼ Регистратор ,сосостоящий из 5 роликов (м³) и 4 стрелочных указателей (л)
- ▼ Опциональный обратный клапан
- ▼ Антимагнитная защита
- ▼ Диапазон измерения до R80
- ▼ Дополнительно импульсный, M-bus, RF выходы
- ▼ Герметичный регистратор (IP68)
- ▼ Латунный корпус
- ▼ Температура воды до 90°C

Технические характеристики

Диаметр условного прохода	ДУ	мм	15	20	20	20	25	40
Номинальный расход воды	Q ₃	м³/ч	2,5	2,5	4	4	6,3	6,3
Максимальный расход воды	Q ₄	м³/ч	3,125	3,125	5	5	7,8	20
Минимальный расход воды	Q ₁	л/ч	31,2	31,2	50	50	78,7	200
Переходный расход воды	Q ₂	л/ч	50	50	80	80	126	320
Максимальное рабочее давление	P _{max}	Бар	16	16	16	16	16	16
Потеря давления <small>(max.Q3)</small>	ΔP	Бар	0,4	0,4	0,63	0,63	0,63	0,63
Максимальная температура воды	T _{max}	°C	90	90	90	90	90	90
Диапазон измерения	Q ₄ /Q ₁	R	80	80	80	80	80	80
Длина счетчика	L	мм	165	190	130	190	260	300
Максимальное значение счетного механизма		м³	99.999	99.999	99.999	99.999	99.999	99.999
Диапазон шкалы регулирования	I		0,05	0,05	0,05	0,05	0,05	0,05
Ширина	B	мм	95	95	95	95	98	133
Общая высота	H	мм	112	112	129	112	122	175
Высота до продольной оси трубопровода	ч	мм	34	34	34	34	41	51
Размер резьбовых соединений	-	-	G3/4B	G1B	G1B	G1B	G1 1/4B	G2B
Диаметр условного прохода	ДУ	мм	15	20	20	20	25	40
Размер трубопровода	-	-	G1/2B	G3/4B	G3/4B	G3/4B	G1B	G1 1/2B
Вес	-	кг	1,350	1,550	1,300	1,550	2,460	5,150
Монтажное положение			H	H	H	H	H	H

Габаритные размеры

Кривая погрешности

График потери давления

- ▼ Одноструйный счетчик сухого типа
- ▼ Вращающийся на 360° градусов регистратор
- ▼ 8 –ми роликовый регистратор(5 для м³ и 3 для литров)
- ▼ Опциональный обратный клапан
- ▼ Герметичный регистратор (IP68)
- ▼ Латунный корпус
- ▼ Температура воды до 90°C
- ▼ Дополнительно импульсный, M-bus, RF выходы



- ▼ Одноструйный счетчик сухого типа
- ▼ Вращающийся на 360° градусов регистратор
- ▼ 8 –ми роликовый регистратор(5 для М³ и 3 для литров)
- ▼ Опциональный обратный клапан
- ▼ Диапазон измерения до R160
- ▼ Герметичный регистратор (IP68)
- ▼ Латунный корпус
- ▼ Температура воды до 50°C
- ▼ Дополнительно импульсный, M-Bus, RF выходы



Технические характеристики

Диаметр условного прохода	ДУ	мм	15	20	20
Номинальный расход воды	Q _n	м ³ /ч	2,5	2,5	2,5
Максимальный расход воды	Q _s	м ³ /ч	3,125	3,125	3,125
Минимальный расход воды	Q ₁	л/ч	31,25	31,25	31,25
Переходный расход воды	Q ₂	л/ч	50	50	50
Максимальное рабочее давление	P _{max}	Бар	16	16	16
Потеря давления (макс. Q ₃)	ΔP	Бар	0,63	0,63	0,40
Максимальная температура воды:					
Счетчик холодной воды	T _{max}	°C	90	90	90
Счетчик горячей воды	T _{max}	°C	50	50	50
Диапазон измерения	Q ₃ /Q ₁	R	80	80	80
Длина счетчика	L	мм	110	110	130
Максимальное значение счетного механизма		м ³	99.999	99.999	99.999
Диапазон шкалы регулирования		l	0,05	0,05	0,05
Ширина	B	мм	73	73	73
Общая высота	H	мм	65	65	65
Высота до продольной оси трубопровода	ч	мм	13	15	15
Размер резьбовых соединений	-	-	G3/4B	G1B	G1B
Диаметр условного прохода	ДУ	мм	15	20	20
Размер трубопровода	-	-	G1/2B	G3/4B	G3/4B
Вес	-	кг	0,380	0,400	0,420
Монтажное положение			H	H	H



- ▼ Турбинный счетчик воды
- ▼ Герметичный регистратор (IP68)
- ▼ Семироликовый регистратор м³
- ▼ Магнитозащищенность
- ▼ ДУ50-ДУ100
- ▼ Вращающийся на 360° градусов регистратор
- ▼ Дополнительно импульсный, M-bus, RF выходы
- ▼ GG25 Чугунный корпус
- ▼ Порошковое покрытие для максимальной защиты от коррозии
- ▼ Низкие потери давления
- ▼ Температура воды до 90°C

Технические характеристики

Диаметр условного прохода	ДУ	мм	50	65	80	100
Номинальный расход воды	Q ₃	м ³ /ч	25	40	63	100
Максимальный расход воды	Q ₄	м ³ /ч	31,25	50	78,75	125
Минимальный расход воды	Q ₁	л/ч	0,3125/0,397	0,5/0,635	0,7875/1	1,25/1,59
Переходный расход воды	Q ₂	л/ч	0,5/0,635	0,8/1,016	1,26/1,6	2/2,54
Максимальное рабочее давление	P _{max}	Бар	16	16	16	16
Потеря давления (макс. Q ₃)	ΔP	Бар	0,25	0,25	0,25	0,25
Максимальная температура воды	T _{max}	°C	90	90	90	90
Диапазон измерения	Q ₄ /Q ₁	R	80/63	80/63	80/63	80/63
Длина счетчика	L	мм	200	200	225	250
Максимальное значение счетного механизма		м ³	9.999.999	9.999.999	9.999.999	9.999.999
Диапазон шкалы регулирования	I		0,001	0,001	0,001	0,001
Общая высота	H	мм	128	128	128	175
Высота до продольной оси трубопровода	ч	мм	82	90	100	110
Диаметр условного прохода	ДУ	мм	50	65	80	100
Вес	-	кг	11	13	16	19

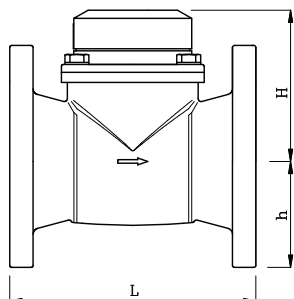
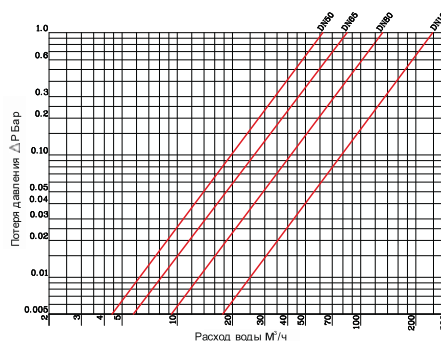
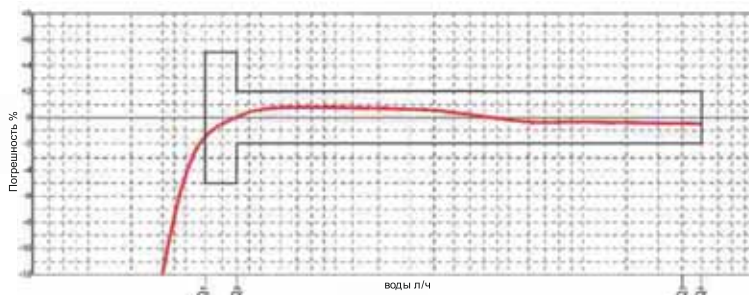
Габаритные размеры

График потери давления

Кривая погрешности

- ▼ Одноструйный счетчик сухого типа
- ▼ Электронный вычислитель и экран
- ▼ Вращающийся на 360 градусов регистратор
- ▼ ЖК экран (5 для м³ и 4 для литров)
- ▼ Опциональный обратный клапан
- ▼ Диапазон измерения до R 315
- ▼ Герметичный регистратор (IP68)
- ▼ Латунный корпус
- ▼ Температура воды до 50°C
- ▼ Дополнительно импульсный, M-bus, RF выходы

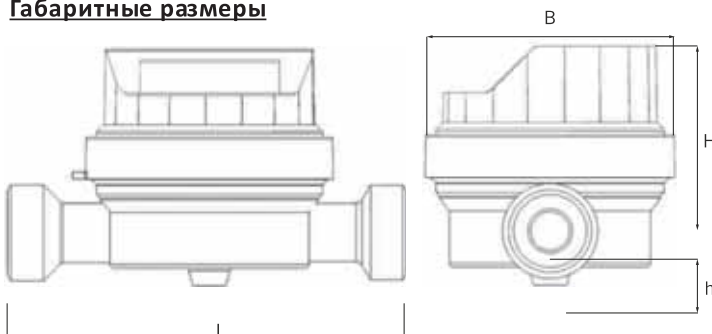
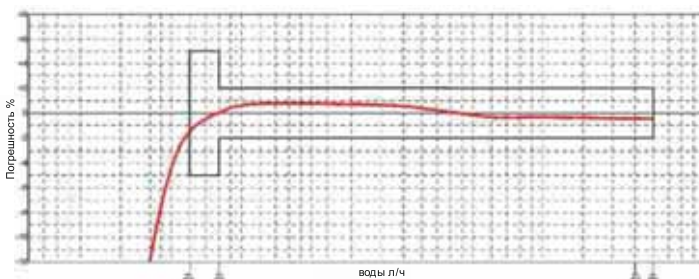
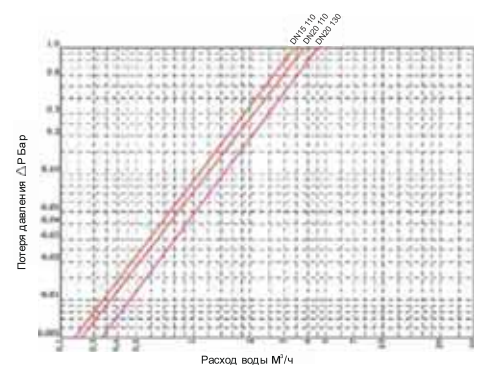
Технические характеристики

	ДУ	мм	<u>15</u>	<u>20</u>	<u>20</u>	<u>20</u>
Диаметр условного прохода	Q ₃	м ³ /ч	2,5	2,5	2,5	4
Номинальный расход воды	Q _s	м ³ /ч	3,125	3,125	3,125	5
Максимальный расход воды	Q ₃	л/ч	15,6/12,5/10/7,9	15,6/12,5/10/7,9	15,6/12,5/10/7,9	40/32/25,6/20,3
Минимальный расход воды	Q ₂	л/ч	25/20/16/12,7	25/20/16/12,7	25/20/16/12,7	25/20/16/12,7
Переходный расход воды	P _{max}	Бар	16	16	16	16
Максимальное рабочее давление	ΔP	Бар	0,40	0,40	0,40	0,40
Потеря давления (макс.Q3)	T _{max}	°C	50	50	50	50
Максимальная температура воды	Q ₁ /Q ₃	R	160/200/250/315	160/200/250/315	160/200/250/315	160/200/250/315
Диапазон измерения	L	мм	110	110	130	130
Длина счетчика		м ³	99.999	99.999	99.999	99.999
Максимальное значение счетного механизма	I	л	0,1	0,1	0,1	0,1
Диапазон шкалы регулирования	B	мм	73	73	73	73
Ширина	H	мм	68	68	68	68
Общая высота	ч	мм	13	15	15	15
Высота до продольной оси трубопровода	-	-	G3/4B	G1B	G1B	G1B
Размер резьбовых соединений	ДУ	мм	15	20	20	20
Диаметр условного прохода	-	-	G1/2B	G3/4B	G3/4B	G3/4B
Размер трубопровода	-	кг	0,380	0,400	0,420	0,420
Вес	Монтажное положение		H	H	H	H

Габаритные размеры

Кривая погрешности

График потери давления

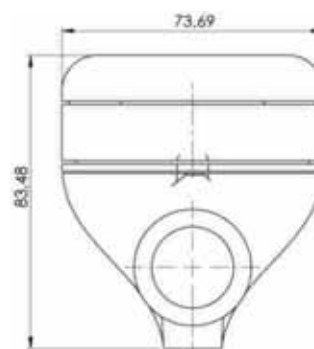
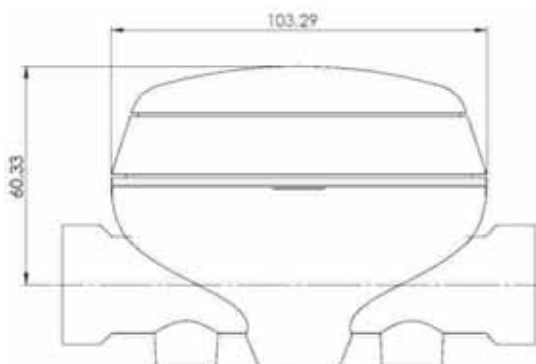

- ▼ Ультразвуковой счетчик воды
- ▼ 9-ти значный регистратор(5 м³ и 4 л)
- ▼ Диапазон измерения до R 315
- ▼ Дополнительно импульсный, M-bus, RF выходы
- ▼ Герметичный регистратор (IP68)
- ▼ Латунный корпус
- ▼ Температура воды до 50°C
- ▼ Высокая чувствительность на малых расходах
- ▼ Не считает воздух
- ▼ Обнаружение утечки воздуха
- ▼ Любое монтажное положение
- ▼ Текущее значение расхода
- ▼ Функция контроля направления потока
- ▼ Сигнал батареи
- ▼ Сигнал высокой и низкой температуры

Технические характеристики

	ДУ	mm	15	15	20	20	25	32	40
Диаметр условного прохода	Q ₃	м ³ /ч	1,6	2,5	2,5	4	6,3	10	16
Номинальный расход воды	Q ₄	м ³ /ч	2	3,125	3,125	5	7,8	12,5	20
Максимальный расход воды	Q ₁	л/ч	6	6	6	10	12,5	16	25
Минимальный расход воды	P _{max}	Бар	16	16	16	16	16	16	16
Максимальное рабочее давление	ΔP	Бар	0,4	0,4	0,4	0,63	0,63	0,63	0,63
Потеря давления (макс.Q3)	T _{max}	°C	50	50	50	50	50	50	50
Максимальная температура воды	Q ₃ /Q ₁	R	160...250	160...400	160...400	160...630	160...630	160...630	160...630
Диапазон измерения	L	мм	110	110	130	130	160	180	200
Длина счетчика	м ³		99.999	99.999	99.999	99.999	99.999	99.999	99.999
Максимальное значение счетного механизма	l		0,1	0,1	0,1	0,1	0,1	0,1	0,1
Диапазон шкалы регулирования	B	мм	85	85	85	85	85	85	85
Ширина	H	мм	85	85	85	85	90	95	105
Общая высота	-	-	G3/4B	G3/4B	G1B	G1B	G1 1/4B	G1 1/2B	G2B
Размер резьбовых соединений	ДУ	мм	15	15	20	20	25	32	40
Диаметр условного прохода	-	-	G1/2B	G1/2B	G3/4B	G3/4B	G1B	G1 1/4B	G1 1/2B
Размер трубопровода	Монтажное положение		H+V	H+V	H+V	H+V	H+V	H+V	H+V

Габаритные размеры

- ▣ Многоструйный счетчик сухого типа с карточной системой предоплаты
- ▣ Герметичный регистратор (IP68)
- ▣ ЖК экран с подсветкой
- ▣ 8 –ми роликовый регистратор(5 для м³ и 3 для литров)
- ▣ Опциональный обратный клапан
- ▣ Антимагнитная защита
- ▣ Диапазон измерения до R160
- ▣ Срок службы батарейки 10 лет
- ▣ Латунный корпус
- ▣ Температура воды до 50°C

Технические характеристики

			15	20	20
Диаметр условного прохода	ДУ	мм			
Номинальный расход воды	Q _n	м ³ /ч	2,5	2,5	4
Максимальный расход воды	Q _s	м ³ /ч	3,125	3,125	5
Минимальный расход воды	Q ₁	л/ч	31,2/25/20/15,6	31,2/25/20/15,6	31,2/25/20/15,6
Переходный расход воды	Q ₂	л/ч	50/40/32/25	50/40/32/25	50/40/32/25
Максимальное рабочее давление	P _{max}	Бар	16	16	16
Потеря давления (макс.Q ₃)	ΔP	Бар	0,63	0,63	0,63
Максимальная температура воды	T _{max}	°C	50	50	50
Диапазон измерения	Q ₃ /Q ₁	R	80/100/125/160	80/100/125/160	80/100/125/160
Длина счетчика	L	мм	165	190	190
Максимальное значение счетного механизма		м ³	99.999	99.999	99.999
Диапазон шкалы регулирования	-	l	0,01	0,01	0,01
Климатические классы	-	-	+5..+55	+5..+55	+5..+55
Степень защиты	-	IEC60529	IP54	IP54	IP68
Механические классы	-	-	M1	M1	M1
Электромагнитные классы	-	-	E1	E1	E1
Ширина	B	мм	100	100	100
высота	H	мм	114	114	114
Высота до продольной оси трубопровода	ч	мм	37	37	37
Размер резьбовых соединений			G3/4B	G1B	G1B
Диаметр условного прохода	ДУ	мм	15	20	20
Размер трубопровода	-	-	G1/2B	G3/4B	G3/4B
Вес	-	кг	1,600	1,600	1,600
Монтажное положение			H	H	H

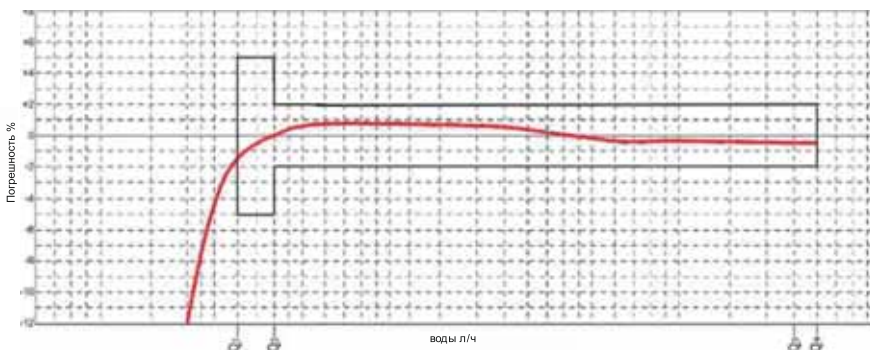
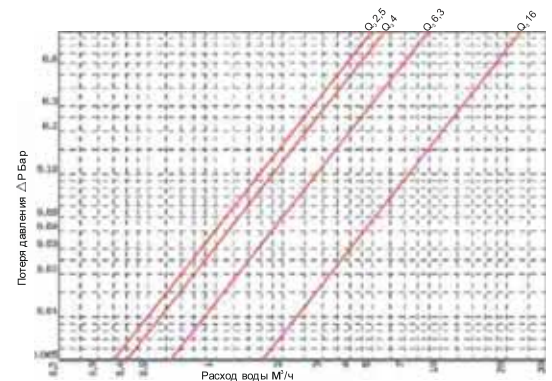

Кривая погрешности

График потери давления

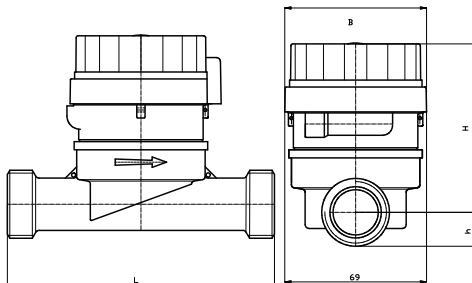
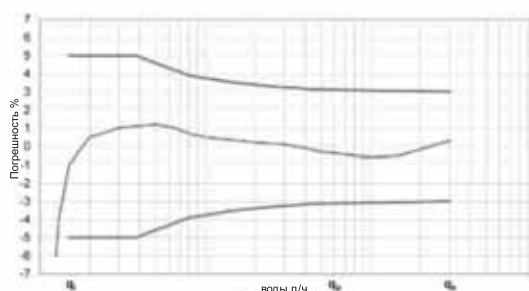
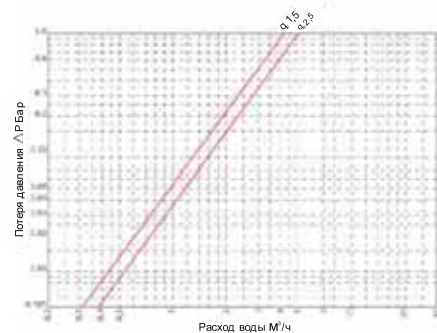

- ▼ Электронный вычислитель и экран
- ▼ Электронный датчик контроля для учета расхода
- ▼ Литиевая батарейка со сроком службы 10 лет
- ▼ 8-ми разрядный ЖК – экран
- ▼ Информация о времени и дате для выставления счетов
- ▼ Дополнительно импульсный, M-bus, RF выходы
- ▼ Герметичный электронный блок (IP54)
- ▼ Латунный корпус
- ▼ Температура воды до 90°C

Технические характеристики

Диаметр условного прохода	ДУ	мм	15	20
Номинальный расход воды	Q _р	м³/ч	1,5	2,5
Максимальный расход воды	Q _s	м³/ч	3	5
Минимальный расход воды	Q _i	л/ч	30	50
Диапазон измерений температуры	°C		5-95 °C	5-95 °C
Макс. температура окружающей среды	°C		55	55
Номинальное рабочее давление	PN	Бар	16	16
Монтажное положение			H	H
Класс точности измерения			Class 3	Class 3
Потеря давления при Q _р	ΔP	Бар	0,25	0,25
Тип датчиков температуры			Pt1000/2-wire	Pt1000/2-wire
Максимальное значение измеряемой разности температур	Δθ	К	90	90
Минимальное значение измеряемой разности температур	Δθ	К	5	5
Диапазон измерений температуры	θ	°C	5..90	5..90
Размер резьбового соединения счетчика		Inch	G3/4B	G1B
Размер резьбового соединения муфты		Inch	G1/2B	G3/4B
Длина счетчика	L	мм	110	130
Высота до продольной оси трубопровода	H	мм	20	20
Общая высота	H ₁	мм	100	100
Ширина			75	75

Габаритные размеры

Кривая погрешности

График потери давления



- ▼ Многоструйный счетчик сухого типа для горячей воды с карточной системой предоплаты
- ▼ Герметичный регистратор (IP68)
- ▼ ЖК экран с подсветкой
- ▼ 8 –ми роликовый регистратор(5 для м³ и 3 для литров)
- ▼ Опциональный обратный клапан
- ▼ Антимагнитная защита
- ▼ Срок службы батарейки 10 лет
- ▼ Латунный корпус
- ▼ Температура воды до 90°C

Технические характеристики

Диаметр условного прохода	ДУ	мм	<u>15</u>	<u>20</u>	<u>20</u>
Номинальный расход воды	Q _н	м ³ /ч	2,5	2,5	4
Максимальный расход воды	Q _г	м ³ /ч	3,125	3,125	5
Минимальный расход воды	Q _л	л/ч	31,2	31,2	31,2
Переходный расход воды	Q _п	л/ч	50	50	80
Максимальное рабочее давление	P _{max}	Бар	16	16	16
Потеря давления <small>(макс. Q_г)</small>	ΔP	Бар	0,63	0,63	0,63
Максимальная температура воды	T _{max}	°C	90	90	90
Диапазон измерения	Q _г /Q _л	R	80	80	80
Длина счетчика	L	мм	165	190	190
Максимальное значение счетного механизма		м ³	99.999	99.999	99.999
Диапазон шкалы регулирования	-	l	0,01	0,01	0,01
Климатические классы	-	-	+5..+55	+5..+55	+5..+55
Степень защиты	-	IEC60529	IP54	IP54	IP68
Механические классы	-	-	M1	M1	M1
Электромагнитные классы	-	-	E1	E1	E1
Ширина	B	мм	100	100	100
высота	H	мм	114	114	114
Высота до продольной оси трубопровода	ч	мм	37	37	37
Размер резьбовых соединений			G3/4B	G1B	G1B
Диаметр условного прохода	ДУ	мм	15	20	20
Размер трубопровода	-	-	G1/2B	G3/4B	G3/4B
Вес	-	кг	1,600	1,600	1,600
Монтажное положение			H	H	H

Кривая погрешности



График потери давления



УН

- ▼ Ультразвуковой счетчик тепла
- ▼ Отсутствие подвижных частей в проточной части позволяет производить точные измерения, гарантирует долгий срок службы и высокую надёжность
- ▼ Высокая чувствительность на малых расходах
- ▼ Не считает воздух
- ▼ Обнаружение утечки воздуха
- ▼ Любое монтажное положение
- ▼ Индикатор мгновенного расхода
- ▼ Сигнал батареи
- ▼ Функция контроля направления потока
- ▼ Сигнал высокой и низкой температуры

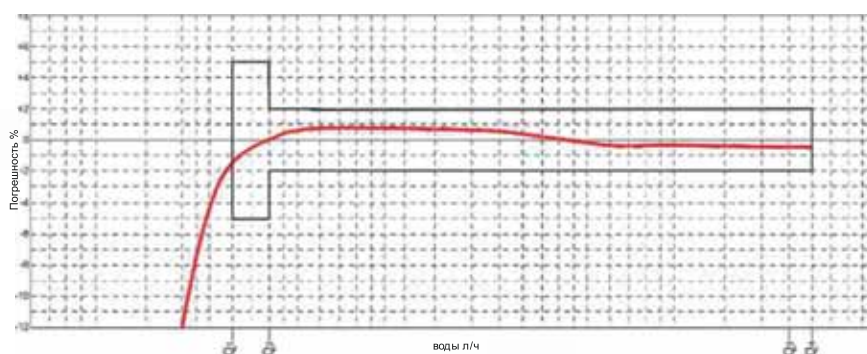
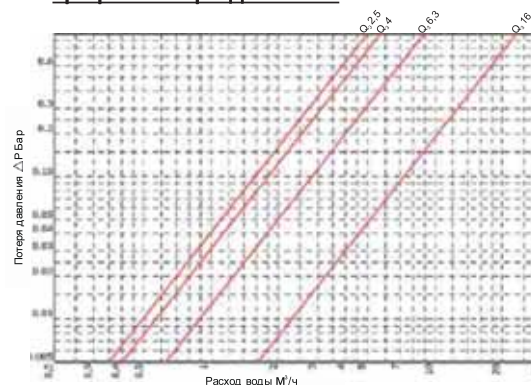

Технические характеристики

Диаметр условного прохода	ДУ	мм	15	20	25	32	40
Номинальный расход воды	Q_n	м ³ /ч	1,5/1/0,6	2,5/1,5	3,5	6	10
Максимальный расход воды	Q_s	м ³ /ч	3/2/1,7	5/3	7	12	20
Минимальный расход воды	Q_i	л/ч	15/10/6	25/15	35	60	100
Диапазон измерений температуры	°C		5-95	5-95	5-95	5-95	5-95
Температура окружающей среды	°C		5...55°C	5...55°C	5...55°C	5...55°C	5...55°C
Номинальное рабочее давление	PN	Бар	16	16	16	16	16
Монтажное положение			H+V	H+V	H+V	H+V	H+V
Класс точности измерения (q_p/q_i)			Class 2	Class 2	Class 2	Class 2	Class 2
Потеря давления при q_p	ΔP	Бар	0,25	0,25	0,25	0,25	0,25
Тип датчиков температуры			Pt1000/2-wire	Pt1000/2-wire	Pt1000/2-wire	Pt1000/2-wire	Pt1000/2-wire
Максимальное значение измеряемой разности температур	$\Delta \theta$	К	90	90	90	90	90
Минимальное значение измеряемой разности температур	$\Delta \theta$	К	3	3	3	3	3
Диапазон измерений температуры	θ	°C	5..95	5..95	5..95	5..95	5..95
Размер резьбового соединения счетчика		Inch	G3/4B	G1B	G1 1/4B	G1 1/2B	G2B
Размер резьбового соединения муфты			1/2B	G3/4B	G1B	G1 1/4B	G1 1/2B
Общая длина	L	мм	110	130/190	160	180	200
Высота до продольной оси трубопровода	H	мм	20	20	25	30	35
Ширина			85	85	85	85	85

Габаритные размеры

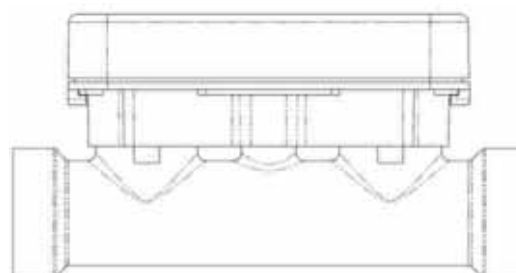
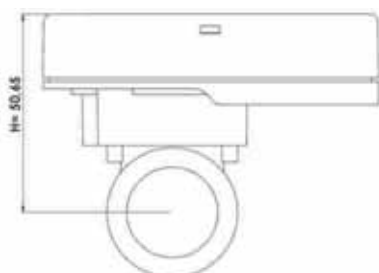

Габариты по сравнению с конкурентами



Кривая погрешности

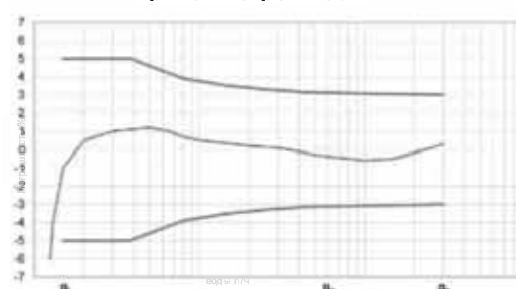

ТЕК M-Bus КОНЦЕТРАТОР



- ▀ Записанные на месте данные о потреблении считываются с помощью MBUS кабеля или дополнительного пульта дистанционного считывания
- ▀ Возможность подключения и считывание информации одновременно с 250 счетчиков
- ▀ Обеспечивается интеграция всех счетчиков в MBUS сети .
- ▀ Нет никакой необходимости в преобразователе или передатчике сигнала

Технические характеристики

85 ~ 265 В переменного тока универсальный вход переключателя блока питания (Изолированный поток)

Максимальная выходная мощность 15 Вт

Подключение максимум 250 счетчиков

Скорость передачи сигнала 320-2400-9600

Диапазон рабочей температуры -10 C - +60 C

Разъем 3x M-Bus

1x RS232, разъем 1x USB

Защита от сетевых помех и резких изменений нагрузки

Защита от короткого замыкания MBUS линии

Контактная информация светодиодов

Информация о мощности и перегрузке светодиодов

Удаленный мониторинг (опционально) с использованием GPRS модем

Дополнительное веб-чтение базы и программное обеспечение тарификации

Размеры 157x91x58 мм

MBUS соответствует стандарту EN 1434-3

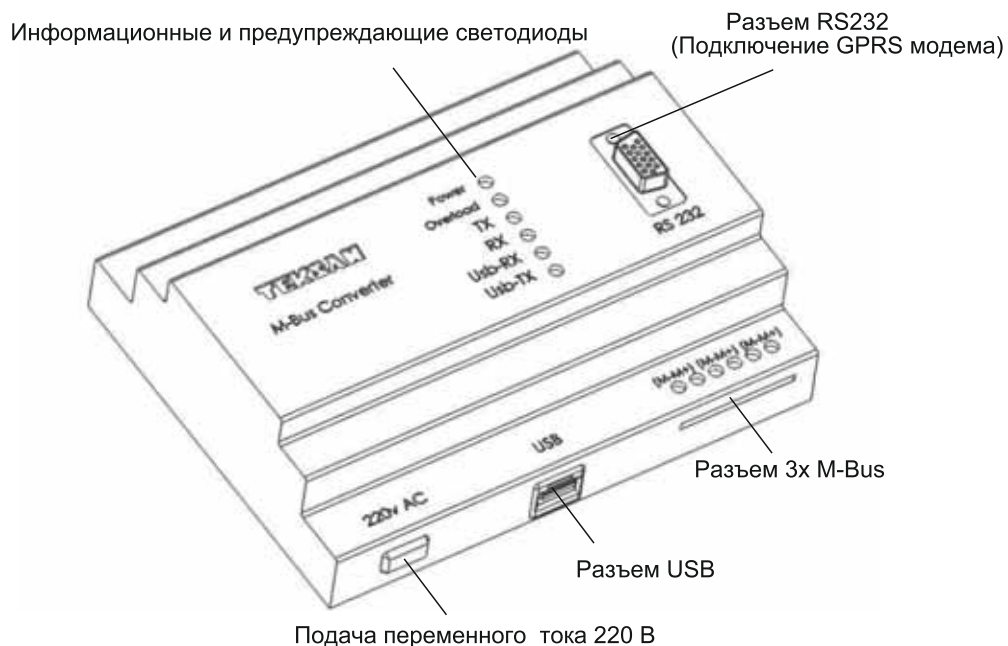

GPRS МОДЕМ

- ✔ Полностью совместим для работы со всеми моделями оснащенных счетчиков
- ✔ Легкий, быстрый и надежный биллинг
- ✔ Точная и надежная передача данных от счетчика
- ✔ Дополнительное оборудование и гибкая инфраструктура программного обеспечения
- ✔ Возможность хранения информации об использовании счетчика
- ✔ Возможность анализа использования и создание графиков
- ✔ Платежные данные по электронной почте и SMS-
- ✔ Возможность отслеживания и оплаты счетов через интернет
- ✔ Гибкие возможности подключения GPRS, RF, Ethernet, PSTN, PLC, RS232, RS485, USB с протоколами связи Wi-Fi
- ✔ Полное соответствие со всеми операторами GSM для GPRS связи



Технические характеристики

Питание 12 В постоянного тока / 220 В переменного тока (с адаптером)

GPRS связь

Совместим со всеми SIM-картами операторов GSM

Поддержка RS-485 и RS-232

Веб-программное обеспечение "Tekson Cedvel" для удаленного веб-управления

Отслеживание текущих и предыдущих показаний счетчика через интернет

Дополнительная информация через SMS

12 светодиодов индикации состояния и предупреждения

Дополнительно рейка или настенный монтаж

Размеры 110x90x30 мм

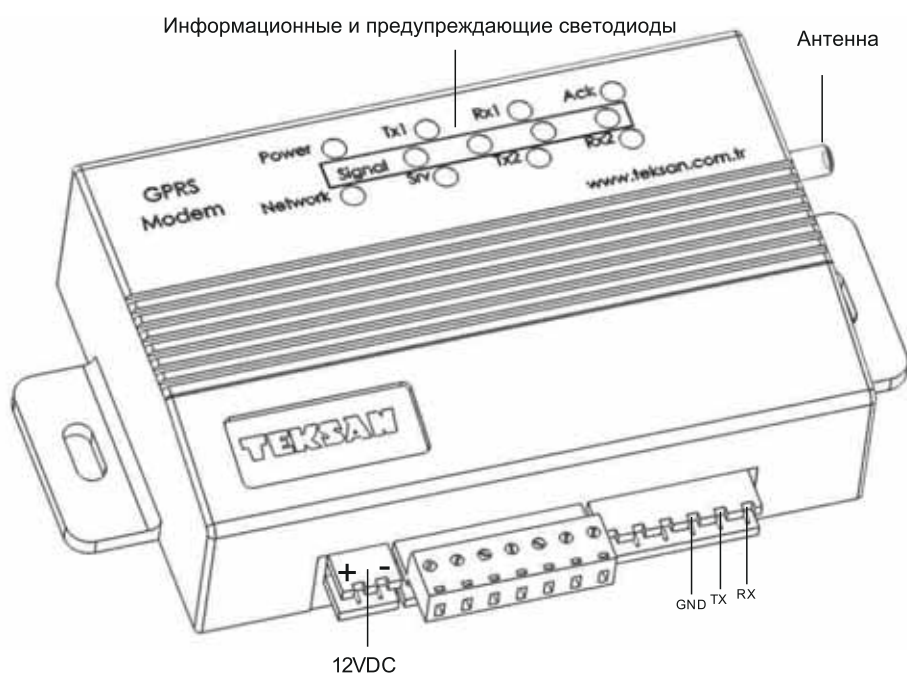



- ▀ Благодаря системе RF TEKWALKER показания счетчиков можно считывать в местах общего пользования зданий
- ▀ Мобильное считывающее устройство принимает и передает радиосигналы в центральную систему
- ▀ При желании можно распечатать счет в этом районе.

Технические характеристики

Входной сигнал: Импульсный(магнитный)

Выход: Протокол взаимосвязи RF

Связь: Беспроводной MBUS соответствует EN 1434-3

Питание: 3V6 батарея со сроком службы 10 лет

Длина кабеля: 1м

Кабель: многожильный 2x0,22 мм

Совместимость: TR, GT, CH, TH модели TEKSAN

Степень защиты: IP68

Частота RF: 868 МГц



Кран шаровой, полнопроходной



Краны шаровые относятся к промышленной арматуре и предназначены для применения в различных отраслях народного хозяйства в качестве запорных устройств на трубопроводах воды, пара, масла и других сред, нейтральных к материалам деталей кранов.

Ручка-рычаг (возможна ручка-бабочка для DN15 - DN32)

Материал: латунь ЛЦ40Сд или латунь ЛЦ40С

Температура рабочей среды, °С - от - 60 до +150

Давление номинальное, PN, МПа - 1,6

Давление испытательное, PN, МПа - 2,4

Класс герметичности затвора - «А» по ГОСТ 9544-2005

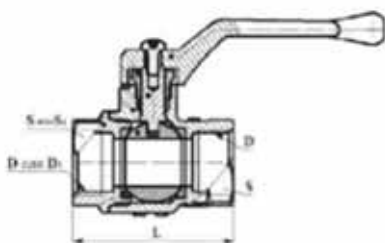

ПАРАМЕТР	ЗНАЧЕНИЕ							
	DN15	DN15	DN20	DN20	DN25	DN32	DN40	DN50
Диаметры: - номинальный, мм - эффективный, мм	15 15	15 15	20 17,5	20 17,5	25 24	32 30	40 37	50 47
Обозначение по таблице фигур: - для рабочих сред кроме газа;	11Б27п5							
Резьбы присоединительных муфт: - D (с 2-х сторон) - D и D1, дюйм	G1/2-B	G1/2-B G3/4-B	G3/4-B	G3/4-B G1-B	G1-B	G1 1/4-B	G1 1/2-B	G2-B
Масса, кг, не более	0,230	0,26	0,30	0,33	0,52	0,700	1,100	1,700
Строительная длина, L, мм, не более	52	58	60	62	70	83	89	105
Размер «под ключ», S (S1), мм	27	27 (32)	32	32(41)	41	48	55	70

Кран шаровой, полнопроходной, газовый



Краны шаровые относятся к промышленной арматуре и предназначены для применения в различных отраслях народного хозяйства в качестве запорных устройств на трубопроводах природного газа и других газовых сред, нейтральных к материалам деталей кранов.

Материал: латунь ЛЦ40 Сд или латунь ЛЦ40 С

Ручка-рычаг(возможна ручка-бабочка для DN15-DN32), цвет желтый

Температура рабочей среды, °С - от - 60 до +150

Давление номинальное, PN, МПа - 1,6

Давление испытательное, PN, МПа - 2,4

Класс герметичности затвора - «А» по ГОСТ 9544-2005

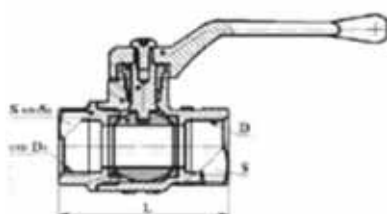

ПАРАМЕТР	ЗНАЧЕНИЕ							
	DN15	DN15	DN20	DN20	DN25	DN32	DN40	DN50
Диаметры: - номинальный, мм - эффективный, мм	15 15	15 15	20 17,5	20 17,5	25 24	32 30	40 37	50 47
Обозначение по таблице фигур: для природного газа	11Б27п4							
Резьбы присоединительных муфт: - D (с 2-х сторон) - D и D1, дюйм	G1/2-B	G1/2-B G3/4-B	G3/4-B	G3/4-B G1-B	G1-B	G1 1/4-B	G1 1/2-B	G2-B
Масса, кг, не более	0,230	0,26	0,30	0,33	0,52	0,700	1,100	1,700
Строительная длина, L, мм, не более	52	58	60	62	70	83	89	105
Размер «под ключ», S (S1), мм	27	27 (32)	32	32(41)	41	48	55	70

Кран шаровой, полнопроходной, муфта-цапка



Краны шаровые относятся к промышленной арматуре и предназначены для применения в различных отраслях народного хозяйства в качестве запорных устройств на трубопроводах воды, пара, масла и других сред, нейтральных к материалам деталей кранов.

Ручка-рычаг (возможна ручка-бабочка для DN15 -DN32)

Материал: латунь ЛЦ40Сд или латунь ЛЦ40 С

Температура рабочей среды, °С - от - 60 до +150

Давление номинальное, PN, МПа - 1,6

Давление испытательное, PN, МПа - 2,4

Класс герметичности затвора - «А» по ГОСТ 9544-2005

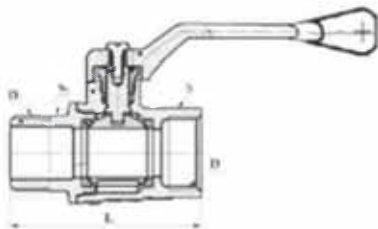

ПАРАМЕТР	ЗНАЧЕНИЕ						
	DN15	DN20	DN25	DN32	DN40	DN50	
Диаметры: - номинальный, мм - эффективный, мм	15	20	25	32	40	50	
Обозначение по таблице фигур: - для рабочих сред кроме газа	11Б27п5						
Присоединение к трубопроводу, резьба: муфты, D, дюйм цапки, D1, дюйм	G1/2-B G1/2-B	G1/2-B G3/4-B	G3/4-B G3/4-B	G1-B G1-B	G1 1/4-B G1 1/4-B	G1 1/2-B G1 1/2-B	G 2 – B G 2 – B
Масса, кг, не более	0,235	0,270	0,300	0,525	0,720	1,120	1,7
Строительная длина, L, мм, не более	59	61	68	78	90	100	120
Размер «под ключ», S (S1), мм	27(22)	27(27)	32(27)	41(36)	48(46)	55(48)	70 (60)

Кран шаровой, полнопроходной, газовый, муфта-цапка



Краны шаровые относятся к промышленной арматуре и предназначены для применения в различных отраслях народного хозяйства в качестве запорных устройств на трубопроводах природного газа, и других газовых сред, нейтральных к материалам деталей кранов.

Ручка-рычаг(возможна ручка-бабочка для DN15 -DN32),

цвет желтый

Материал: латунь ЛЦ 40 Сд или латунь ЛЦ 40 С

Температура рабочей среды, °С - от - 60 до +150

Давление номинальное, PN, МПа - 1,6

Давление испытательное, PN, МПа - 2,4

Класс герметичности затвора - «А» по ГОСТ 9544-2005

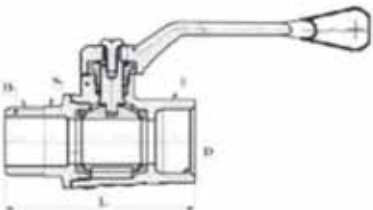

ПАРАМЕТР	ЗНАЧЕНИЕ						
	DN15	DN20	DN25	DN32	DN40	DN50	
Диаметры: - номинальный, мм - эффективный, мм	15	20	25	32	40	50	
Обозначение по таблице фигур: - для рабочих сред кроме газа	11Б27п4						
Присоединение к трубопроводу, резьба: муфты, D, дюйм цапки, D1, дюйм	G1/2-B G1/2-B	G1/2-B G3/4-B	G3/4-B G3/4-B	G1-B G1-B	G1 1/4-B G1 1/4-B	G1 1/2-B G1 1/2-B	G 2 – B G 2 – B
Масса, кг, не более	0,235	0,270	0,300	0,525	0,720	1,120	1,7
Строительная длина, L, мм, не более	59	61	68	78	90	100	120
Размер «под ключ», S (S1), мм	27(22)	27(27)	32(27)	41(36)	48(46)	55(48)	70 (60)

Кран шаровой, стандартный проход, муфта



Краны шаровые относятся к промышленной арматуре и предназначены для применения в различных отраслях народного хозяйства в качестве запорных устройств на трубопроводах воды, пара, масла и других сред, нейтральных к материалам деталей кранов.

Ручка-рычаг (возможна ручка-бабочка для DN15 -DN32)

Материал: латунь ЛЦ 40 Сд или латунь ЛЦ 40 С

Температура рабочей среды, °С - от - 60 до +150

Давление номинальное, PN, МПа - 1,6

Давление испытательное, PN, МПа - 2,4

Класс герметичности затвора - «А» по ГОСТ 9544-2005

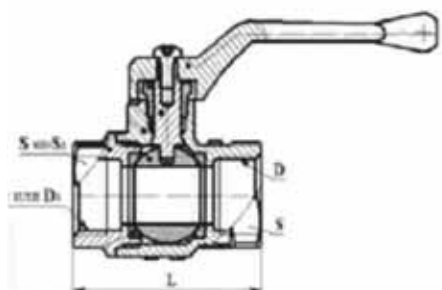

ПАРАМЕТР	ЗНАЧЕНИЕ			
	DN15	DN20/15	DN25/20	DN32/25
Диаметры: - номинальный, мм - эффективный, мм	15 12,5	20 15	25 17,5	32 24
Обозначение по таблице фигур: - для рабочих сред, кроме газа	11Б27п7			
Резьба присоединительных муфт: - D (с 2-х сторон) - D и D1, дюйм	G1/2-B	G3/4 -B	G1-B	G11/4-B
Масса, кг, не более	0,21	0,30	0,38	0,55
Строительная длина, L, мм, не более	51	60	65	75
Размер «под ключ», S (S1), мм	27	32	41	48

Кран шаровой, газовый, стандартный проход, муфта



Краны шаровые относятся к промышленной арматуре и предназначены для применения в различных отраслях народного хозяйства в качестве запорных устройств на трубопроводах, природного газа, и других газовых сред, нейтральных к материалам деталей кранов.

Ручка-рычаг (возможна ручка-бабочка для DN15 -DN32), цвет желтый

Материал: латунь ЛЦ 40 Сд или латунь ЛЦ 40 С

Температура рабочей среды, °С - от - 60 до +150

Давление номинальное, PN, МПа - 1,6

Давление испытательное, PN, МПа - 2,4

Класс герметичности затвора - «А» по ГОСТ 9544-2005

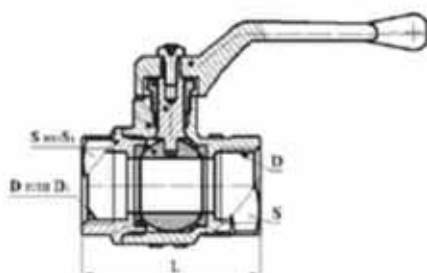

ПАРАМЕТРЫ	ЗНАЧЕНИЕ			
	DN15	DN20/15	DN25/20	DN32/25
Диаметры: - номинальный, мм - эффективный, мм	15 12,5	20 15	25 17,5	32 24
Обозначение по таблице фигур: - для природного газа;	11Б27п6			
Резьба присоединительных муфт: - D (с 2-х сторон) - D и D1, дюйм	G1/2-B	G3/4 -B	G1-B	G11/4-B
Масса, кг, не более	0,21	0,30	0,38	0,55
Строительная длина, L, мм, не более	51	60	65	75
Размер «под ключ», S (S1), мм	27	32	41	48

Кран шаровой, стандартный проход, муфта-цапка



Краны шаровые относятся к промышленной арматуре и предназначены для применения в различных отраслях народного хозяйства в качестве запорных устройств на трубопроводах воды, пара, масла и других сред, нейтральных к материалам деталей кранов.

Ручка-рычаг (возможна ручка-бабочка для DN15 -DN32)

Материал: латунь ЛЦ 40 Сд или латунь ЛЦ 40 С

Температура рабочей среды, °С - от - 60 до +150

Давление номинальное, PN, МПа - 1,6

Давление испытательное, PN, МПа - 2,4

Класс герметичности затвора - «А» по ГОСТ 9544-2005

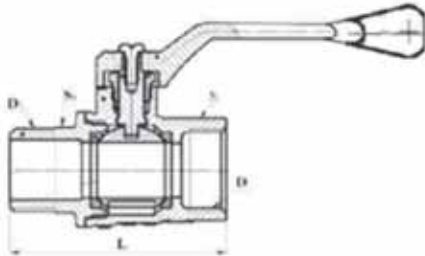

ПАРАМЕТР	ЗНАЧЕНИЕ				
	DN15	DN20/15	DN25/20		
Диаметры: - номинальный, мм - эффективный, мм	15 12,5	20 15	25 17,5		
Обозначение по таблице фигур: - для рабочих сред, кроме газа	11Б27п7				
Присоединение к трубопроводу, резьба: муфты, D, дюйм цапки, D1, дюйм	G1/2-B G1/2-B	G1/2-B G3/4-B	G3/4-B G3/4-B G1/2-B	G1-B G1-B	
Масса, кг, не более	0,220	0,220	0,29	0,275	0,390
Строительная длина, L, мм, не более	58	60	68	66	72
Размер «под ключ», S (S1), мм	27(22)	27(27)	32(27)	32(22)	41(36)

Кран шаровой, газовый, стандартный проход, муфта-цапка



Краны шаровые относятся к промышленной арматуре и предназначены для применения в различных отраслях народного хозяйства в качестве запорных устройств на трубопроводах природного газа и других газовых сред, нейтральных к материалам деталей кранов.

Ручка-рычаг(возможна ручка-бабочка для DN15 -DN32), цвет желтый

Материал: латунь ЛЦ 40 Сд или латунь ЛЦ 40 С

Температура рабочей среды, °С - от - 60 до +150

Давление номинальное, PN, МПа - 1,6

Давление испытательное, PN, МПа - 2,4

Класс герметичности затвора - «А» по ГОСТ 9544-2005

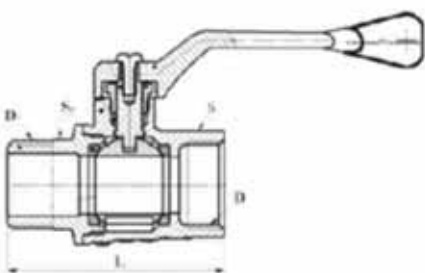

ПАРАМЕТР	ЗНАЧЕНИЕ				
	DN15	DN20/15	DN 25/20		
Диаметры: - номинальный, мм - эффективный, мм	15 12,5	20 15	25 17,5		
Обозначение по таблице фигур: -, для природного газа;	11Б27п6				
Присоединение к трубопроводу, резьба: муфты, D, дюйм цапки, D1, дюйм	G1/2-B G1/2-B	G1/2-B G3/4-B	G3/4-B G3/4-B G1/2-B	G1-B G1-B	
Масса, кг, не более	0,22	0,22	0,29	0,275	0,390
Строительная длина, L, мм, не более	58	60	68	66	72
Размер «под ключ», S (S1), мм	27(22)	27(27)	32(27)	32(22)	41(36)

Кран шаровой, стандартный проход, цапка



Краны шаровые относятся к промышленной арматуре и предназначены для применения в различных отраслях народного хозяйства в качестве запорных устройств на трубопроводах воды, пара, масла и других сред, нейтральных к материалам деталей кранов.

Ручка-рычаг (возможна ручка-бабочка)

Материал: латунь ЛЦ 40 Сд или латунь ЛЦ 40 С

Температура рабочей среды, °С - от - 60 до +150

Давление номинальное, PN, МПа - 1,6

Давление испытательное, PN, МПа - 2,4

Класс герметичности затвора - «А» по ГОСТ 9544-2005

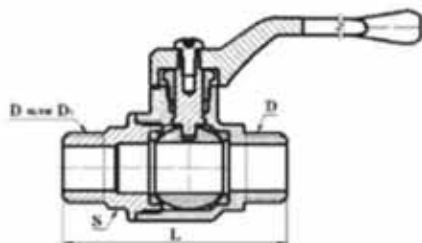

ПАРАМЕТР	ЗНАЧЕНИЕ	
	DN15	DN15
Диаметры: - номинальный, мм - эффективный, мм	15 12,5	
Обозначение по таблице фигур: - для рабочих сред, кроме газа	11Б27п7	
Присоединение к трубопроводу- резьбы цапки: - D (с двух сторон) - D и D1, дюйм	G 1/2 - B	G 1/2 - B G 3/4 - B
Масса, кг, не более	0,20	0,21
Строительная длина, L, мм, не более	58	60
Размер «под ключ», S (S1), мм	22	27

Кран шаровой, газовый стандартный проход, цапка



Краны шаровые относятся к промышленной арматуре и предназначены для применения в различных отраслях народного хозяйства в качестве запорных устройств на трубопроводах природного газа и других газовых сред, нейтральных к материалам деталей кранов.

Ручка-рычаг(возможна ручка-бабочка для DN15-DN32), цвет желтый

Материал: латунь ЛЦ 40 Сд или латунь ЛЦ 40 С

Температура рабочей среды, °С - от - 60 до +150

Давление номинальное, PN, МПа - 1,6

Давление испытательное, PN, МПа - 2,4

Класс герметичности затвора - «А» по ГОСТ 9544-2005

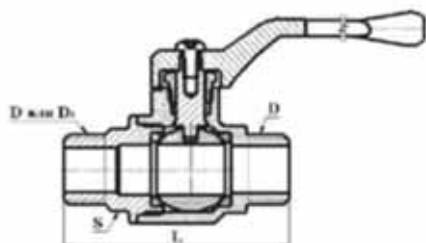

ПАРАМЕТР	ЗНАЧЕНИЕ	
	DN15	DN15
Диаметры: - номинальный, мм - эффективный, мм	15 12,5	
Обозначение по таблице фигур: -для природного газа	11Б27п6	
Присоединение к трубопроводу- резьбы цапки: -D (с двух сторон) -D и D1, дюйм	G 1/2 - B	G 1/2 - B G 3/4 - B
Масса, кг, не более	0,20	0,21
Строительная длина, L, мм, не более	58	60
Размер «под ключ», S (S1), мм	22	27

Кран шаровой (со сгоном)

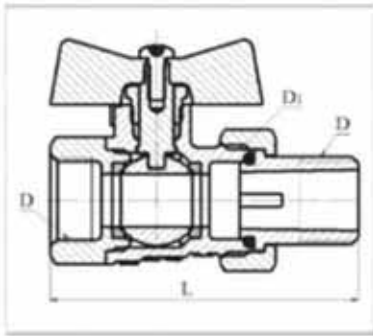

Краны шаровые относятся к промышленной арматуре и предназначены для применения в различных отраслях народного хозяйства в качестве запорных устройств на трубопроводах воды, пара, масла и других сред, нейтральных к материалам деталей кранов.

Ручка-бабочка (ручка-рычаг)

Материал: латунь ЛЦ 40 Сд или латунь ЛЦ 40 С

Температура рабочей среды, °С - от - 20 до +100

Давление номинальное, PN, МПа - 1,6

Давление испытательное, PN, МПа - 2,4

Класс герметичности затвора - «А» по ГОСТ 9544-2005

ПАРАМЕТР	ЗНАЧЕНИЕ			
	DN15	DN20	DN25	DN32
Диаметры: - номинальный, мм - эффективный, мм	15 12,5	20 17,5	25 24	32 30
Обозначение по таблице фигур:	11Б27п9			
Резьба присоединительная: - муфты, сгона, D; - цапки корпуса -гайки накидной, D1, дюйм	G1/2-B G 3/4- B	G3/4 -B G 1-B	G1-B G1 1/4-B	G1 1/4-B G1 1/2-B
Масса, кг, не более	0,270	0,380	0,75	1,02
Строительная длина, L, мм, не более	73	82	99	110
Размер «под ключ», S (S1), мм	27 (30)	32 (38)	41 (48)	48 (55)

Кран шаровой Н-образный



Кран применяется в качестве запорного устройства для нижнего подключения радиатора отопления. Кран может быть использован как в однотрубной, так и в двухтрубной системе отопления и позволяет отключить радиатор для его демонтажа или технического обслуживания без слива теплоносителя из всей системы отопления.

Материал основных деталей: латунь ЛЦ40Сд, фторопласт Ф – 4, резина, биконит

Температура теплоносителя: до +120 °С

Давление номинальное, PN, МПа - 1,0

Давление испытательное, PN, МПа - 1,5

Класс герметичности затвора - «А» по ГОСТ 9544-2005

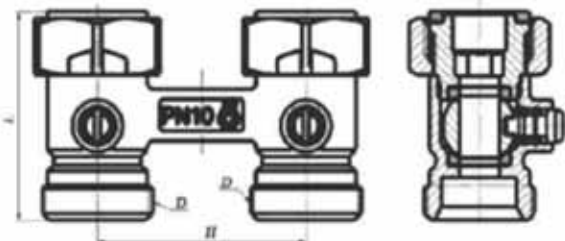

ПАРАМЕТР	ЗНАЧЕНИЕ
	DN15
Диаметр номинальный, DN, мм	15
Диаметр эффективный, DN, мм	9,5
Рабочая среда (теплоноситель)	вода, пар
Масса, кг, не более	0,350
Строительная длина, L, мм, не более	49
Резьба присоединительная, D, дюйм: - к трубопроводу - к радиатору	G3/4 – B G3/4 - B
Расстояние между осями затворов, H, мм	50±0,3

Кран шаровой для подключения датчика температуры, муфта-цапка

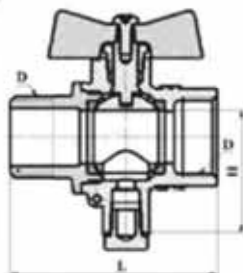

Краны предназначены для подключения датчика температуры и применяются в водопроводных системах бытового, промышленного и сельскохозяйственного назначения, в отопительных и сантехнических системах.

Ручка-бабочка (ручка - рычаг),

Материал основных деталей: латунь ЛЦ40Сд или ЛЦ40С

Температура рабочей среды, °С - от - 60 до +150

Давление номинальное, PN, МПа - 1,6

Давление испытательное, PN, МПа - 2,4

Класс герметичности затвора - «А» по ГОСТ 9544-2005

ПАРАМЕТР	ЗНАЧЕНИЕ	
	DN15	DN20
Диаметр номинальный, DN, мм	15	20
Диаметр эффективный, DN, мм	15	17,5
Таблица фигур	11Б27п13	
Масса, кг, не более	0,235	0,315
Строительная длина, L, мм, не более	58	67
Резьба присоединительных муфт (цапки), D, дюйм	G1/2 – В	G3/4 – В
Резьба для присоединения датчика	M10 x 1	
Глубина погружения датчика, Н, мм	39,8	39,8

Кран шаровой для подключения датчика температуры, муфтовый

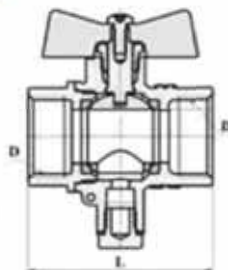

Краны предназначены для подключения датчика температуры и применяются в водопроводных системах бытового, промышленного и сельскохозяйственного назначения, в отопительных и сантехнических системах.

Ручка-бабочка(ручка - рычаг)

Материал основных деталей: латунь ЛЦ40Сд или ЛЦ40С

Температура рабочей среды, °С - от - 60 до +150

Давление номинальное, PN, МПа - 1,6

Давление испытательное, PN, МПа - 2,4

Класс герметичности затвора - «А» по ГОСТ 9544-2005

ПАРАМЕТР	ЗНАЧЕНИЕ	
	DN15	DN20
Диаметр номинальный, DN, мм	15	20
Диаметр эффективный, DN, мм	15	17,5
Таблица фигур	11Б27п13	
Масса, кг, не более	0,225	0,305
Строительная длина, L, мм, не более	50	59
Резьба присоединительных муфт, D, дюйм	G1/2 – В	G3/4 – В
Резьба для присоединения датчика	M10 x 1	
Глубина погружения датчика, Н, мм	39,8	39,8

Кран шаровой для подключения импульсной трубки

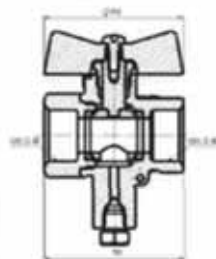

Предназначен для подключения импульсной трубки для передачи давления теплоносителя на регулятор перепада давления. Предлагается взамен устанавливаемого на прямой трубопровод запорно-измерительного клапана.

Материал основных деталей: латунь ЛЦ40Сд, Фторопласт Ф-4, сплав на основании алюминия (ручка)

Температура теплоносителя: до +150 °С

Давление номинальное, PN, МПа - 1,6

Давление испытательное, PN, МПа - 2,4

Класс герметичности затвора - «А» по ГОСТ 9544-2005

ПАРАМЕТР	DN 15	DN 20
Диаметр номинальный, DN, мм	15	20
Диаметр эффективный DN, мм	15	17,5
Таблица фигур	11Б27п15	
Масса, кг., не более	0,230	0,315
Строительные длины, L, мм., не более	50	59
Резьба муфт, D, дюйм	G1/2-B	G3/4-B
Резьба для присоединения импульсной трубки, мм.	M8X1	

Кран шаровой для подключения манометра



ПАРАМЕТР	ЗНАЧЕНИЕ
	DN15
	15
	11Б27п11
	0,250
Масса, кг, не более	56
Строительная длина, L, мм, не более	G1/2
Размер «под ключ», мм:	
- рабочего	M20x1,5
- контрольного	M12x1,5

Краны предназначены для подключения манометра к магистрали с рабочей средой и проверки исправности манометра при помощи контрольного манометра

Ручка-рычаг (ручка- бабочка)

Материал основных деталей: латунь ЛЦ40Сд или ЛЦ40С

Температура рабочей среды, °С - от - 60 до +150

Давление номинальное, PN, МПа - 1,6

Давление испытательное, PN, МПа - 2,4

Класс герметичности затвора - «А» по ГОСТ 9544-2005

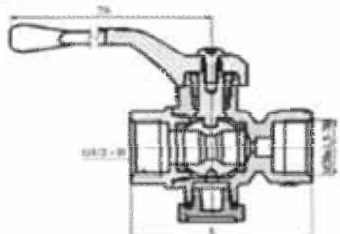

Кран шаровой для подключения манометра, газовый

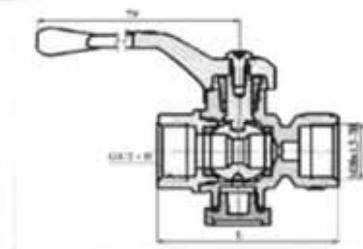

Краны предназначены для подключения манометра к газопроводной магистрали с рабочей средой и проверки исправности манометра при помощи контрольного манометра

Ручка-рычаг(ручка-бабочка), цвет желтый

Материал основных деталей: латунь ЛЦ40Сд или ЛЦ40С

Температура рабочей среды, °С - от - 60 до +150

Давление номинальное, PN, МПа - 1,6

Давление испытательное, PN, МПа - 2,4

Класс герметичности затвора - «А» по ГОСТ 9544-2005

ПАРАМЕТР	ЗНАЧЕНИЕ
	DN15
Диаметр номинальный, DN, мм	15
Диаметр эффективный, DN, мм	15
Таблица фигур	11Б27п10
Масса, кг, не более	0,250
Строительная длина, L, мм, не более	56
Резьба присоединительной муфты	G1/2
Резьба присоединения манометров:	
-рабочего	M20x1,5
-контрольного	M12x1,5

Кран шаровой DN15 угловой со сгоном

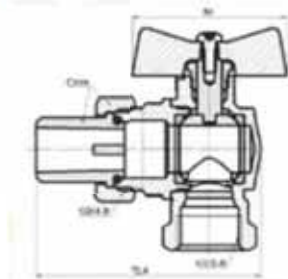

Кран угловой отличается от стандартного крана своей формой – он образует колено под прямым углом, ручка-бабочка располагается параллельно одной из сторон угольника. Кран имеет с одной стороны муфту с внутренней резьбой G1/2-В,

а с другой стороны – цапку с наружной резьбой G1/2 – В и комплектуется сгоном и накидной гайкой.

Давление номинальное - 1,6МПа.

Температура рабочей среды от -20 °С до +100 °С

Материал основных деталей - Латунь ЛЦ40Сд или ЛЦ40С

Класс герметичности затвора - «А»

ПАРАМЕТР	ЗНАЧЕНИЕ
Диаметры: - номинальный, мм	15
- эффективный, мм	15
Обозначение по таблице фигур:	11Б27п17
Масса, кг, не более	0,32
Строительная длина, L, мм, не более	73
Размер «под ключ», мм: - муфта присоединительная	27
- гайка накидная	30

Кран регулирующий двойной регулировки, шаровой, КРДШ

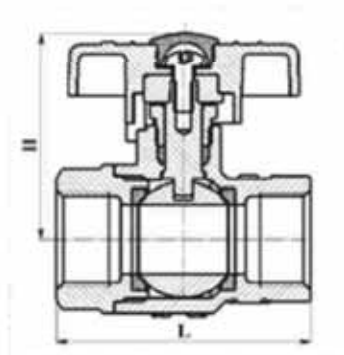

Краны регулирующие двойной регулировки шаровые – КРДШ предназначены для ручного регулирования или полного прекращения потока теплоносителя в системах водяного отопления зданий и сооружений.

Краны КРДШ не рекомендуется использовать в качестве запорных устройств.

Материалы основных деталей: латунь ЛЦ40Сд

Давление номинальное, PN, МПа - 1,0

Давление испытательное, PN, МПа - 1,5

Класс герметичности затвора - «D» по ГОСТ 9544-2005

ПАРАМЕТР	ЗНАЧЕНИЕ	
	DN15	DN20
Условный диаметр, DN, мм	15	20
Давление номинальное, PN, МПа	1,0	
Температура теплоносителя, К(С)	423 (150)	
Резьба присоединительных муфт, D, дюйм	G1/2 - В	G3/4 - В
Строительная длина, L, мм, не более	51	60
Масса, кг, не более	0,225	0,28

Регулятор давления воды, квартирный, КРДВ 15

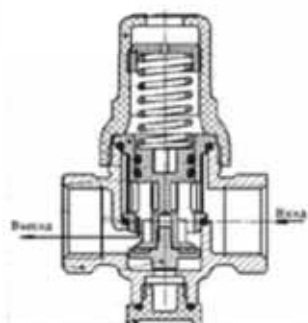

Регуляторы предназначены для автоматического поддержания постоянного давления воды на выходе при изменении входного давления и используются в системах коммунального и промышленного водоснабжения, включая питьевое.

Материал: латунь ЛЦ 40Сд или ЛЦ 40С

Класс герметичности затвора - «А» по ГОСТ 9544-2005

Температура рабочей среды, °С до +90

Давление номинальное, PN, МПа - 1,6

Давление испытательное, PN, МПа - 2,4

ПАРАМЕТР	ЗНАЧЕНИЕ
Диаметр номинальный DN, мм	15
Давление рабочее, Pp МПа	0,3 – 1,6
Рабочая среда	вода
Резьба присоединительных муфт	G1/2 – В
Резьба присоединения манометра	M12x1,5 – 7H
Строительная длина, не более, мм	56
Масса, не более, кг	0,250
Диапазон настройки Pвых.настр. МПа	от 0,2 до 0,4

Клапан радиаторный регулирующий прямой



Клапан запорно-регулирующий угловой для радиаторов



Клапан радиаторный регулирующий осевой



Клапаны предназначены для применения, как в однетрубных системах водяного отопления, так и в двухтрубных. Клапаны монтируются на трубопроводе, подводящем теплоноситель к отопительному прибору системы отопления.

При этом конструкция отопительного прибора значения не имеет. Тип и модификация клапана выбирается с учетом вида и конфигурации отопительной системы, диаметром патрубков отопительного прибора, требований к дизайну интерьера.

ПАРАМЕТР	ЗНАЧЕНИЕ		
	регулирующий прямой	запорно-регулирующий угловой	регулирующий осевой
Диаметр номинальный, DN, мм	15		
Номинальный размер резьбового соединения	G1/2-B		
Длина клапана, L, не более, мм.	55	54	74
Высота клапана H, не более, мм.	54	50	50
Ширина клапана K, не более, мм.	31		
Масса, кг, не более	0,2		
Условная пропускная способность Kvs , с нерегулируемой вставкой клапана m^3 в час	1,1	1,7	1,8
Условная пропускная способность Kvs , с регулируемой вставкой клапана m^3 в час	0,04-0,72	-	0,04-0,72
Ход штока	2,5 +/- 0,2	4,0 min	2,5 +/- 0,2
Номинальное давление, МПа	0,6	1,0	0,6
Допустимый перепад давления P, МПа	0,02	-	0,02
Температура теплоносителя, не более °C	95		
Срок службы, лет, не менее	10		

Клапаны запорные, полнопроходные, вода

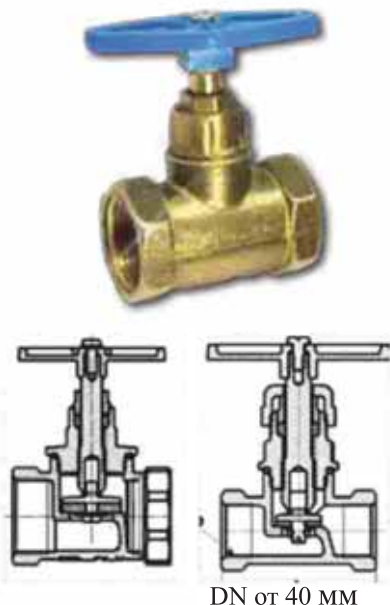

Клапаны запорные предназначены для установки в качестве запорного устройства на трубопроводах воды.
 Привод ручной от маховика
 Материал: латунь ЛЦ 40С или ЛЦ40Сд
 Температура рабочей среды, °С до +70
 Давление номинальное, PN, МПа - 1,6
 Давление испытательное, PN, МПа - 2,4

ПАРАМЕТР	ЗНАЧЕНИЕ					
	DN15	DN20	DN25	DN32	DN40	DN50
Номинальный диаметр: - входного патрубка; - отверстия в затворе	15 15	20 20	25 25	32 32	40 40	50 50
Таблица фигур	15Б3р					
Герметичность затвора кл.«D» ГОСТ9544: утечки (по воздуху), см³/мин, не более	27	36	45	57,6	72	90
Масса, кг, не более	0,22	0,32	0,49	0,64	1,10	1,43
Строительная длина*, мм не более	46	66	70,5	83	95	100
Материалы кольца уплотнительного (золотника)	Резина пищевая			Биконит		

Клапаны запорные, стандартный проход, вода



Клапаны запорные предназначены для установки в качестве запорного устройства на трубопроводах воды.
 Привод ручной от маховика
 Материал: латунь ЛЦ 40С или ЛЦ40Сд
 Температура рабочей среды, °С до +70
 Давление номинальное, PN, МПа - 1,6
 Давление испытательное, PN, МПа - 2,4

ПАРАМЕТР	ЗНАЧЕНИЕ	
	DN20/15	DN25/20
Номинальный диаметр: - входного патрубка; - отверстия в затворе	20 15	25 20
Таблица фигур	15Б3р	
Герметичность затвора кл.«D» ГОСТ9544: утечки (по воздуху), см³/мин, не более	27	36
Масса, кг, не более	0,26	0,42
Строительная длина*, мм не более	55	70,5
Материал детали: кольца уплотнительного (золотника)	Резина пищевая	

Клапаны запорные, полнопроходные, пар

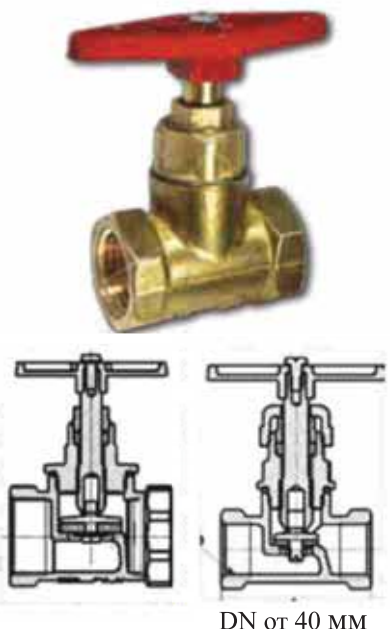

Клапаны запорные предназначены для установки в качестве запорного устройства на трубопроводах пара.
 Привод ручной от маховика
 Материал: латунь ЛЦ 40С или ЛЦ40Сд
 Температура рабочей среды, °С до +200
 Давление номинальное, PN, МПа - 1,6
 Давление испытательное, PN, МПа - 2,4

ПАРАМЕТР	ЗНАЧЕНИЕ					
	DN15	DN20	DN25	DN32	DN40	DN50
Номинальный диаметр:	15	20	25	32	40	50
Таблица фигур	15Б1п					
Рабочая среда	Насыщенный пар					
Герметичность затвора кл.С ГОСТ 9544-2005. Пропуск среды (по воздуху) см³/мин., не более	2,7	3,6	4,5	5,7	7,2	9,0
Масса, кг, не более	0,25	0,32	0,49	0,65	1,10	1,50
Стоительная длина L, мм, не более	46	66	70,5	83	95	100
Материал прокладки золотника;	Биконит					

Клапан запорный, полнопроходной, муфта-цапка, вода

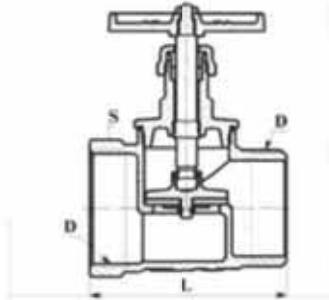

Клапаны запорные предназначены для установки в качестве запорного устройства на трубопроводах воды.
 Привод ручной от маховика
 Материал: латунь ЛЦ 40С или ЛЦ40Сд
 Температура рабочей среды, °С до +70
 Давление номинальное, PN, МПа - 1,6
 Давление испытательное, PN, МПа - 2,4

ПАРАМЕТР	ЗНАЧЕНИЕ
Номинальный диаметр:	50
Таблица фигур	15БЗр
Рабочая среда	Вода
Герметичность затвора кл.С ГОСТ 9544-2005. Пропуск среды (по воздуху) см ³ /мин., не более	9,0
Масса, кг, не более	1,50
Стоительная длина L, мм, не более	100
Материал прокладки золотника;	Биконит

Клапан запорный, полнопроходной, муфта-цапка, пар

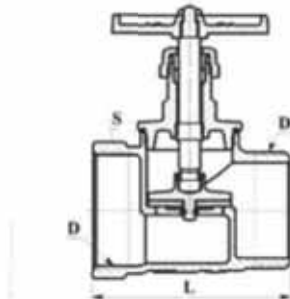

Клапаны запорные предназначены для установки в качестве запорного устройства на трубопроводах воды.
 Привод ручной от маховика
 Материал: латунь ЛЦ 40С или ЛЦ40Сд
 Температура рабочей среды, °С до +200
 Давление номинальное, PN, МПа - 1,6
 Давление испытательное, PN, МПа - 2,4

ПАРАМЕТР	ЗНАЧЕНИЕ
Номинальный диаметр:	50
Таблица фигур	15Б1п
Рабочая среда	Насыщенный пар
Герметичность затвора кл.С ГОСТ 9544-2005. Пропуск среды (по воздуху) см ³ /мин., не более	9,0
Масса, кг, не более	1,50
Стоительная длина L, мм, не более	100
Материал прокладки золотника;	Биконит

Клапан пожарного крана DN50

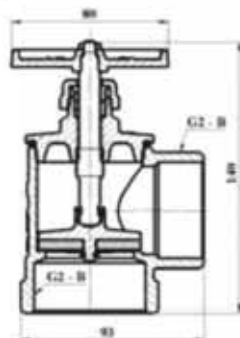

Клапан угловой DN 50 предназначен для применения в качестве клапана пожарного крана в системе внутреннего противопожарного водопровода зданий и сооружений, также могут применяться в составе технологических трубопроводов для воды. Материал: ЛЦ40Сд; Материал прокладки золотника - резина.

ПАРАМЕТР	ЗНАЧЕНИЕ
Номинальный диаметр, DN	50
Присоединение	G2-B
Номинальное давление, МПа	1.0
Максимальная температура рабочей среды, °С	+70
Высота, мм.: - в открытом положении - в закрытом положении	160 143
Масса, кг	1,45

Клапан обратный, подъемный



Клапан обратный подъемный, предназначен для автоматического предотвращения обратного потока рабочей среды в системах трубопроводов, а также для установки в узлах учета потребления холодной и горячей воды с целью защиты от поломок водомерных счетчиков при аварийном отключении и подаче воды в систему. Рабочее давление клапана не более 1,6 МПа.
 Материал: латунь ЛЦ 40С или ЛЦ40Сд
 Герметичность затвора - «А» по ГОСТ 9544-2005
 Температура рабочей среды, °С до +70
 Давление испытательное, РН, МПа - 2,4

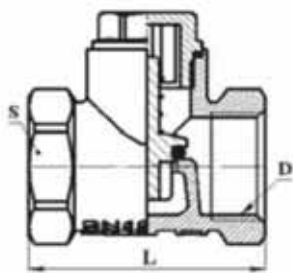

Клапан обратный, прямоточный



Клапан обратный прямоточный, предназначен для автоматического предотвращения обратного потока рабочей среды в системах трубопроводов, а также для установки в узлах учета потребления холодной и горячей воды с целью защиты от поломок водомерных счетчиков при аварийном отключении и подаче воды в систему. Рабочее давление клапана не более 1,6 МПа.
 Материал: латунь ЛЦ 40С или ЛЦ 40Сд
 Температура рабочей среды, °С до +70
 Давление испытательное, РН, МПа - 2,4

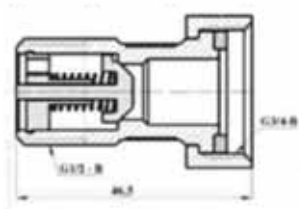

ПАРАМЕТР	ЗНАЧЕНИЕ
Диаметры:	
-номинальный, мм	15
-эффективный, мм	11
Минимальный перепад давления открытия клапана, кПа	50
Герметичность затвора: пропуск воды см ³ /мин., не более	150
Размер под ключ:	
-корпуса, S, мм;	19
-гайки накладной, S1, мм	30
Масса, кг, не более	0,100

Фильтры осадочные



Фильтр осадочный предназначен для предварительной очистки питьевой воды или воды горячего водоснабжения и рекомендуется для совместной установки со счетчиками воды.

Материал: латунь ЛЦ 40Сд или ЛЦ 40С

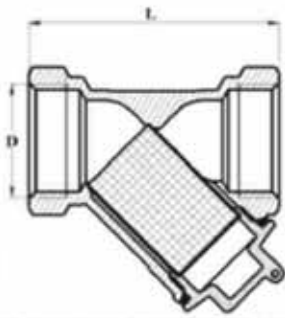

ПАРАМЕТР	ЗНАЧЕНИЕ					
	ФО-15	ФО-20	ФО-25	ФО-32	ФО-40	ФО-50
Диаметр номинальный, DN, мм	15	20	25	32	40	50
Рабочая среда	вода					
Давление номинальное, МПа, не более	1,6					
Температура рабочей среды, °С	до 90					
Строительная длина L, мм, не более	55	60	74	95	106	125
Размер «под ключ», S, мм	27	32	41	48	55	70
Резьба присоединительная, D, дюйм	G 1/2-B	G 3/4-B	G 1-B	G1 1/4-B	G1 1/2-B	G 2-B
Масса, кг, не более	0,150	0,23	0,39	0,61	0,85	1,46

Фильтры газовые, пылеулавливающие



Фильтры газовые пылеулавливающие (ГП) предназначены для очистки потока газа от механических частиц и устанавливаются на газопроводах перед газоизмерительным, газопотребляющим и газорегулирующим оборудованием.

Материал: латунь ЛЦ 40Сд или ЛЦ 40С

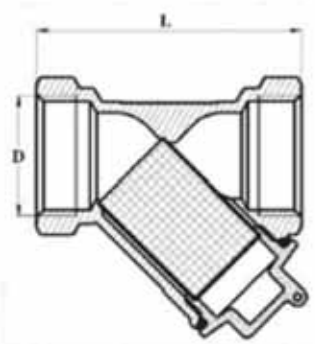

ПАРАМЕТР	ЗНАЧЕНИЕ		
	ГП-15	ГП-20	ГП-25
Диаметр номинальный, DN, мм	15	20	25
Рабочая среда	Топливный или природный газ		
Давление номинальное, РН, МПа	1,6		
Температура рабочей среды, °С	до 90		
Потеря давления на фильтре, кПа, при расходе 10 м³/ч, не более	0,1		0,08
Масса, кг, не более	0,160	0,235	0,400
Строительная длина, L, мм, не более	55	60	74
Резьба муфт, D, дюйм	G1/2-B	G3/4-B	G 1 - B

Кран конусный, газовый, стандартный проход

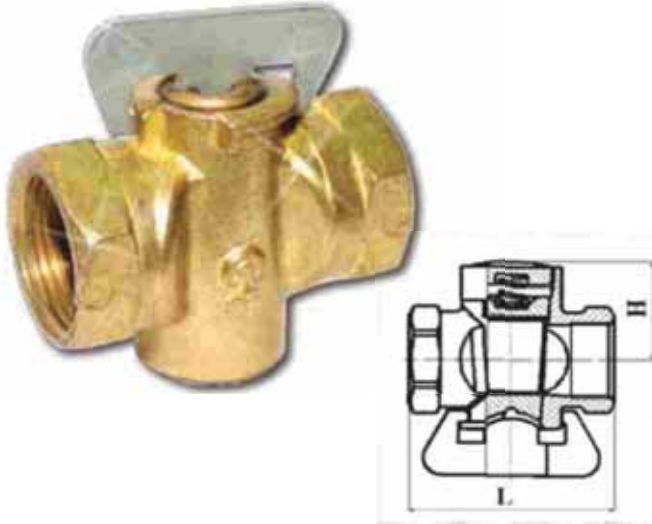

Краны конусные предназначены для применения в качестве запорного устройства на газопроводах.
Материалы основных деталей: Латунь ЛЦ40Сд или ЛЦ40С. ГОСТ 17711-93

Класс герметичности затвора - «А» по ГОСТ 9544

ПАРАМЕТР	ЗНАЧЕНИЕ		
	DN 15/10	DN 20/15	DN 25/20
Диаметры: - номинальный (входного патрубка), мм - эффективный (сечения затвора), мм	15 10	20 15	25 20
Таблица фигур	11Б346к	11Б346к	11Б396к
Температура рабочей среды, °С, не более	50	50	50
Резьба присоединительных муфт, дюйм	G 1/2 - В	G 3/4 - В	G 1 - В
Масса, кг, не более	0,140	0,210	0,40
Давление номинальное, МПа	0,01	0,01	0,1
Давление испытательное, PN, МПа	0,11	0,11	0,2
Строительная длина, L, мм, не более	46	55	63

Кран конусный, газовый, полнопроходный



Краны конусные предназначены для применения в качестве запорного устройства на газопроводах.

Материалы основных деталей: латунь ЛЦ40Сд или ЛЦ40С.ГОСТ 17711-93

Класс герметичности затвора - «А» по ГОСТ 9544

ПАРАМЕТР	ЗНАЧЕНИЕ		
	DN 15	DN 20	DN 25
Диаметр номинальный, мм	15	20	25
Таблица фигур	11Б126к		11Б396к
Рабочая среда	Топливный газ		
Давление номинальное, PN, МПа (кгс/см ²)	0,01 (0,1)		0,1
Температура рабочей среды, °С, не более	50		
Резьба присоединительных муфт, D, дюйм	G 1/2 - В	G 3/4 - В	G 1 - В
Масса, кг, не более	0,25	0,37	0,47
Испытательное давление, МПа	0,11	0,11	0,2
Строительная длина, L, мм, не более	50	56	66

Краны конусные сальниковые

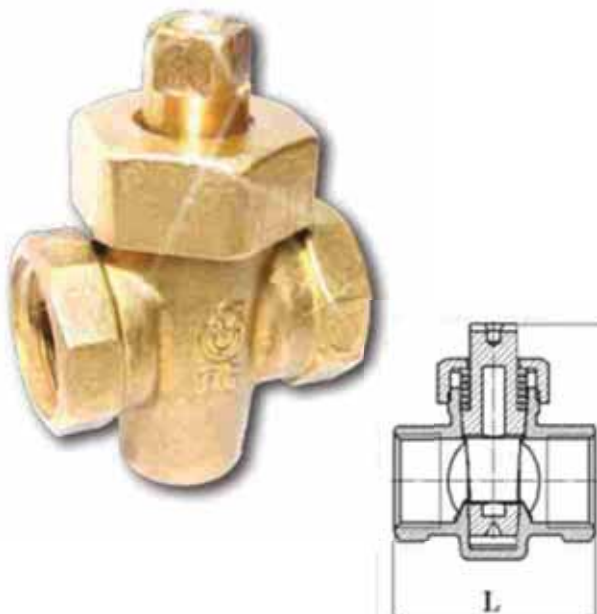

Краны конусные сальниковые, предназначены для применения в качестве запорного устройства на трубопроводах общепромышленного назначения с рабочим давлением до 1,0 МПа.

Материалы основных деталей: латунь ЛЦ40Сд или ЛЦ40С.ГОСТ 17711-93

Класс герметичности затвора: для природного газа - «А»; для воды и нефтепродуктов – «D» по ГОСТ 9544-2005

Давление испытательное, PN, МПа - 1,5

ПАРАМЕТР	DN15	DN20
Обозначение по таблице фигур	11Б66к	
Диаметр номинальный, DN, мм	15	20
Рабочая среда	Природный газ, вода техническая, нефтепродукты	
Температура рабочей среды, °С, не более для природного газа, для воды для нефтепродуктов	70 80 100	
Резьба присоединительных муфт, дюйм	G 1/2 - В	G 3/4 - В
Масса, кг, не более	0,27	0,30
Строительная длина, мм, не более	46	52

Регулятор давления РДСГ 2 – 1,2



Регулятор давления РДСГ 2 – 1,2 предназначен для автоматического поддержания в заданных пределах давления сжиженных углеводородных газов, отбираемых из баллонов объемом 5, 12, 27 л по ГОСТ 15860-84

Регулятор присоединяется к клапану баллона КБ-2 ГОСТ 21804-94

Рабочая среда – газ углеводородный сжиженный топливный для коммунально – бытового потребления по ГОСТ 20448-90.

ПАРАМЕТР	ЗНАЧЕНИЕ
Рабочее давление на входе в регулятор, МПа	0,07-1,6
Давление на выходе из регулятора, Па	не менее 2000; не более 3600
Объемный расход газа, м ³ /ч, не менее	1,2
Рабочая температура окружающей среды, °С	- 30...+ 45
Масса, кг, не более	0,315
Наработка до отказа, циклов	7000
Средний срок службы, лет	6

Регулятор давления РДСГ 1 – 1,2

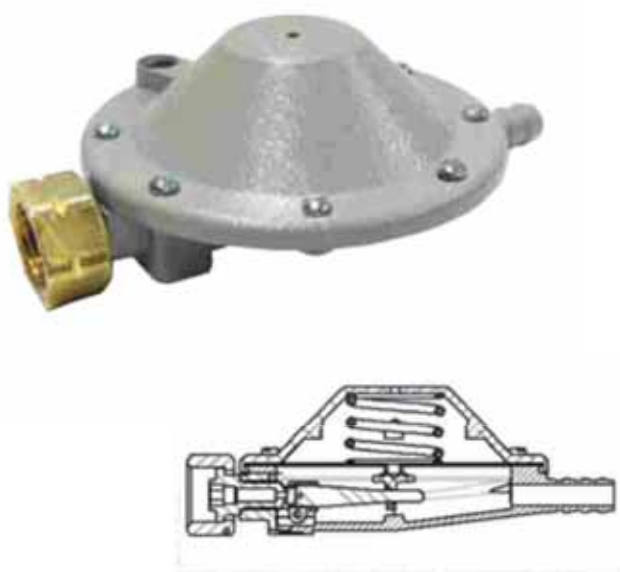

Регулятор давления РДСГ 1 – 1,2 предназначен для автоматического поддержания в заданных пределах давления сжиженных углеводородных газов, отбираемых из баллонов. Регулятор присоединяется к вентилю баллона ВБ-2. ГОСТ 21804-94

Рабочая среда – газ углеводородный сжиженный топливный для коммунально – бытового потребления по ГОСТ 20448-90.

ПАРАМЕТР	ЗНАЧЕНИЕ
Рабочее давление на входе в регулятор, МПа	0,07-1,6
Давление на выходе из регулятора, Па,	не менее 2000; не более 3600
Объемный расход газа, м ³ /ч, не менее	1,2
Рабочая температура окружающей среды, °С	- 30...+ 45
Масса, кг, не более	0,31
Средний срок службы, лет	6

Вентиль баллона ВБ-2

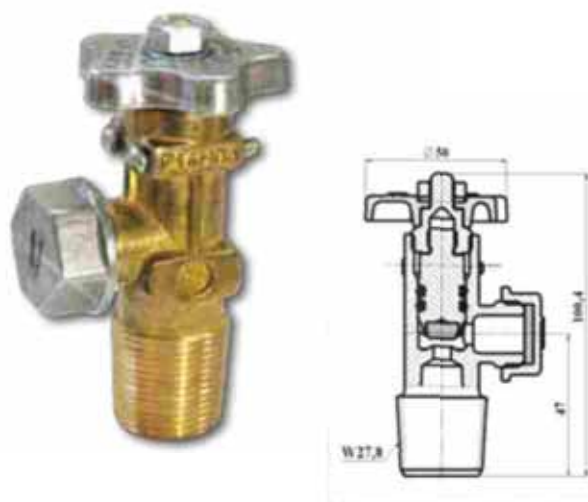

Вентиль баллона предназначен для установки на баллонах для сжиженных углеводородных газов и является их запорным устройством.

Рабочая среда – газ углеводородный сжиженный топливный для коммунально – бытового потребления по ГОСТ 20448-90.

Давление испытательное, РН, МПа - 2,5

ПАРАМЕТР	ЗНАЧЕНИЕ
Давление на выходе, МПа, не более	1,6
Рабочая температура окружающей среды, °С	- 30...+ 45
Массовый расход газа при давлении на вентиле 1МПа, кг/мин не менее	12,8
Масса, кг, не более	0,32
Средний срок службы, лет	12

Вентиль баллона ВБ-2 с предохранительным клапаном

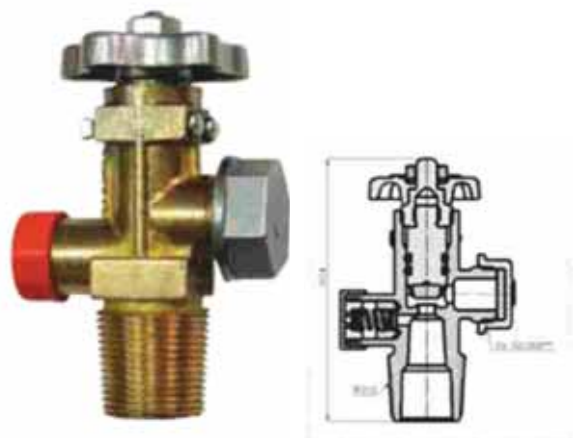

Вентиль может быть установлен на металлические газовые баллоны. От обычного вентиля баллона ВБ-2 отличается наличием предохранительного клапана, что повышает безопасность при эксплуатации:

- предотвращает перезаполнение баллона (и, как следствие, разрыв корпуса баллона);

- исключает взрыв баллона при пожаре или при нагреве.

Рабочая среда – газ углеводородный сжиженный топливный для коммунально – бытового потребления по ГОСТ 20448-90.

Давление испытательное, РН, МПа - 2,5

ПАРАМЕТР	ЗНАЧЕНИЕ
Давление на выходе, МПа, не более	1,6
Срабатывание (открытие) предохранительного клапана при давлении газа в баллоне, МПа	2,7 ^{+0,3}
Рабочая температура окружающей среды, °С	- 30...+ 45
Массовый расход газа при давлении на вентиле 1МПа, кг/мин не менее	12,8
Масса, кг, не более	0,32

Вентиль баллона ВБ-2 с предохранительным клапаном и переходником



Вентиль предназначен для установки на **полимерно-композитных** газовых баллонах для сжиженных углеводородных газов (СУГ) и является их запорным устройством.

Дополнительными функциями вентиля являются:

- возможность сброса газа через предохранительный клапан при повышении давления газа внутри баллона более 2,7МПа, что предотвращает разрушение баллона при нагреве и других факторах;
- уменьшение вероятности появления статического электричества при заполнении баллона газом.

Рабочая среда - газ углеводородный сжиженный топливный для коммунального бытового потребления по ГОСТ 20448-90

ПАРАМЕТР	ЗНАЧЕНИЕ
Давление на выходе, МПа, не более	1,6
Массовый расход газа при давлении на вентиле 1МПа, кг/мин, не менее	12,8
Рабочая температура окружающей среды	-30...+45 °С
Число оборотов маховика, не более	1,7
Номинальный диаметр резьбы присоединения к баллону	W 27,8
Срабатывание (открытие) предохранительного клапана при давлении газа в баллоне, МПа	2,7 ^{+0,3}
Масса, кг, не более	0,45
Момент силы завинчивания вентиля в горловину баллона, Н*м	220 +/- 40
Момент силы на маховике для герметичного закрывания вентиля, Н*м, не более	4,7

Клапан термозапорный DN 15 (КТЗ)



Клапан термозапорный предназначен для автоматического перекрытия газопровода при его нагревании во время пожара.

Тип присоединения с газопроводом или арматурой – трубная цилиндрическая резьба Gв ½ - Gн ½ (внутренняя-наружная)

Материал: корпуса и затвора - сталь А12 ГОСТ 1414,

термо-чувствительного элемента - полиэтилен высокого давления по ГОСТ 16337

ПАРАМЕТР	ЗНАЧЕНИЕ
Номинальный диаметр:	15
Номинальное давление, РН	0,6МПа
Температура потока газа, проходящего через клапан не более	+50 °С
Номинальная температура срабатывания теплового замка запорного устройства клапана	(90±10) °С
Условное время срабатывания клапана не более	100 с
Предельно допустимая температура эксплуатации клапана	65 °С
Масса клапана не более	0,12 кг

Воздухоотводчик ВО - 1.0, ВО - 1.0 (G 1/2)

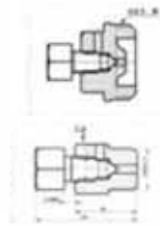

Воздухоотводчик ВО - 1.0 предназначен для отвода воздуха из систем водяного отопления при рабочем давлении теплоносителя до 1.0 МПа и температуре до 432 К (150 °С).
 Материал: латунь ЛЦ40Сд или ЛЦ40С.
 Присоединительная резьба - М10х1, G1/2-В
 Масса, кг, не более - 0,019; 0,045

Головка вентильная

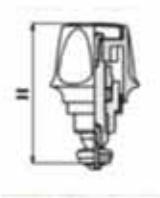

Головка вентильная ГВ-15 применяется в качестве узла водоразборной арматуры (смесителей и кранов) для холодной и горячей воды при рабочем давлении до 0,63 МПа и температуре до + 75°С, устанавливаемой в зданиях различного назначения.
 Материал основных деталей: латунь ЛЦ40Сд или ЛЦ40С
 Резьба присоединительная, - М18х1

Кран водоразборный настенный КрН15

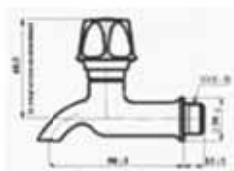

Кран водоразборный настенный КрН15 предназначен для подачи холодной и горячей воды при рабочем давлении от 0,05 до 0,63 МПа при температуре до 75 °С,
 Покрытие: никель или краска полимерная
 Материал: латунь ЛЦ40Сд или ЛЦ40С.

Комплект монтажный для счетчиков воды КМ-15

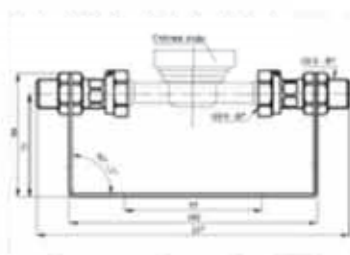

Комплект монтажный для счетчиков воды КМ-15 предназначен для монтажа счетчиков холодной и горячей воды с номинальным диаметром DN 15 и длиной (110 ±2) мм в системах водоснабжения при давлении рабочей среды до 1.0 МПа, обеспечивая при этом возможность монтажа и демонтажа счетчиков воды без использования сварочных работ и механического закрепления счетчиков воды в месте установки и герметичное присоединение их к элементам трубопровода, в том числе с использованием пластмассовых труб
 Материал: латунь ЛЦ40Сд или ЛЦ40С.

Строительная длина, мм: 232

Строительная высота, мм: 90

Состоит из:

- кронштейн - 1 шт.
- узел присоединительный - 2 шт.
- контргайка - 4 шт.

Вставка ремонтная для счётчиков воды



Ремонтная вставка предназначена для замены счетчика воды или тепла на время промывки смонтированной или реконструированной трубопроводной системы водоснабжения при вводе в эксплуатацию. Технологическая вставка используется также при снятии квартирного водо и теплосчетчика для проверки. Изготовлена из полипропилена.
 Несосоосность присоединяемых труб не должна превышать 1мм.

ПАРАМЕТР	ЗНАЧЕНИЕ
Давление номинальное PN, МПа	1,6
Рабочая среда	вода
Строительная длина L, мм., не более	110
Присоединительная резьба, D, дюйм	G3/4-В
Масса, г, не более	30
Температура рабочей среды до °С	90

КРАНЫ СТАЛЬНЫЕ

Кран шаровый стальной фланцевый СКГН.КШСС

(собственное производство) ТУ ВУ 100261990.004-2007

Применяется в качестве запорного устройства, полностью перекрывающего поток рабочей среды в трубопроводах, транспортирующих воду, нефтепродукты и прочие слабоагрессивные среды.

PN, кг/см ²	Рабочая среда	Т раб. среды С	Материал корпуса	Материал уплотнительной	Присоединение	Привод	DN, мм	Эффективный диаметр	L, мм	M, кг
16	вода, нефтепродукты	+5...+150	сталь	фторопласт	фланцевое	ручной	25	25	60	2,5
							32	31	64	3,1
							40	39	74	4,3
							50	49	86	5,6
							65	49	90	7,9
							80	76	120	9,4
							100	76	124	11,8
							125	100	158	17,7
							150	100	158	21,5
200	145	184	37,1							

Исполнение 1

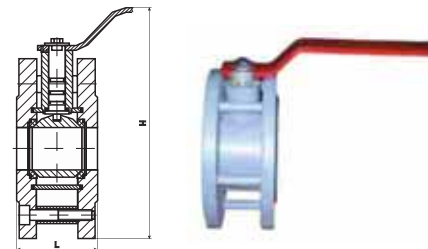

Кран шаровый стальной фланцевый СКГН.КШСС

(собственное производство) ТУ ВУ 100261990.004-2007

Строительная длина крана соответствует задвижкам типа - 30ч6бр, 30с41нж.

PN, кг/см ²	Рабочая среда	Т раб. среды С	Материал корпуса	Материал уплотнительной поверхности	Присоединение	Привод	DN, мм	Эффективный диаметр	L, мм	M, кг
16	вода, нефтепродукты	+5...+150	сталь	фторопласт	фланцевое	ручной	50 Д	49	180	8,2
							80 Д	76	210	13
							100 Д	76	230	17,5

Исполнение 2

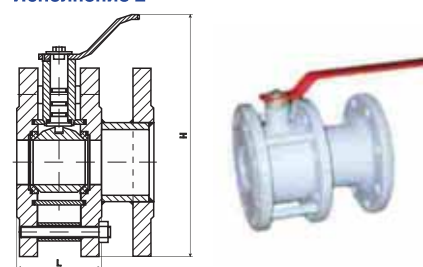

Кран шаровый стальной фланцевый полнопроходной СКГН.КШСС

(собственное производство) ТУ ВУ 100261990.004-2007

PN, кг/см ²	Рабочая среда	Т раб. среды С	Материал корпуса	Материал уплотнительной поверхности	Присоединение	Привод	DN, мм	Эффективный диаметр	L, мм	M, кг
16	вода, нефтепродукты	+5...+150	сталь	фторопласт	фланцевое	ручной	65 П	63	98	8,7
							100 П	100	300	22
							150 П	145	350	53

Исполнение 3

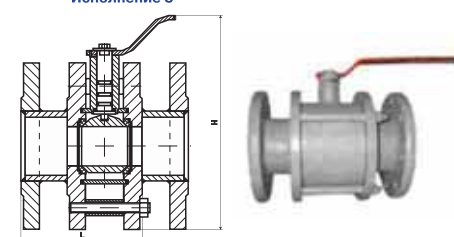

Кран шаровый стальной фланцевый СКГН.КШСС

(собственное производство) ТУ ВУ 100261990.004-2007

PN, кг/см ²	Рабочая среда	Т раб. среды С	Материал корпуса	Материал уплотнительной поверхности	Присоединение	Привод	DN, мм	Эффективный диаметр	L, мм	M, кг
25	вода, неагрессивные среды	+5...+150	сталь	фторопласт	фланцевое	ручной	50ТД	49	230	10,7
							80ТД	76	280	16,5
							100ТД	100	300	26

DN50ТД,
DN80ТД - исполнение 2

DN100ТД - исполнение 3

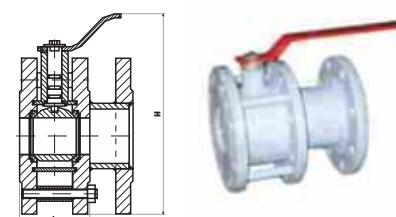

ФИЛЬТР ЧУГУННЫЙ

Фильтр осадочный сетчатый фланцевый (собственное производство)

ТУРБ 100261990.001-2000

Фильтр предназначен для очистки воды от взвешенных частиц, песка и других примесей в автономных, индивидуальных и центральных тепловых пунктах, а также на предприятиях, в домах и других объектах коммунального хозяйства, протекающей по трубопроводу.

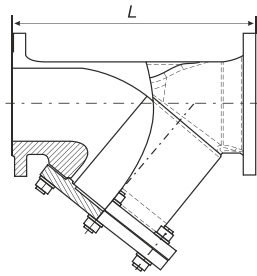

PN, кг/см кв.	Рабочая среда	Т раб. среды С	Материал корпуса	Материал фильтра	Присоединение	DN, мм	L, мм	M, кг
16	вода	+5...+150	Серый чугун	Нерж. сталь	фланцевое	50	230	18,5
						65	290	28,5
						80	310	37
						100	350	45
						150	480	77,5

Фильтр магнитомеханический фланцевый

Применяется для улавливания стойких механических примесей, в т.ч. ферромагнетиков

PN, кг/см кв.	Рабочая среда	Т раб. среды С	Материал корпуса	Материал фильтра	Присоединение	DN, мм	L, мм	M, кг
16	вода	+150	чугун	Нерж. сталь	фланцевое	50	230	10
						60	290	16,5
						80	310	20,5
						100	350	26
						150	480	75
						200	650	145
						250	800	246

Клапан обратный межфланцевый (собственное производство)

ТУ ВУ 100261990.003-2007



PN, кг/см ²	Рабочая среда	Т раб. среды С	Материал корпуса	Материал уплотнительной поверхности	Присоединение	DN, мм	L, мм	M, кг
16	вода	120	сталь	резина	меж-фланцевое	40	94	0,5
						50	109	1
						65	129	1,25
						80	144	1,7
						100	164	2,1
						125	194	2,25
						150	218	4,9
						200	275	9,3

Адрес:

Узбекистан, Ташкент, 100209

Серегели 3, ул. Оби Хаём, дом 1

Тел.: +998 97 455-39-13

E-mail: bnkcom@tut.by

skype: [yury_sanko](https://www.skype.com/people/yury_sanko)

<http://chandra.uz/>