

Каталог комплектующих

УПЛОТНИТЕЛЬНЫЕ ИЗДЕЛИЯ
ИЗДЕЛИЯ ИЗ ПЛАСТИКА
СТАЛЬНЫЕ ДЕТАЛИ
ДЕТАЛИ ИЗ АЛЮМИНИЯ

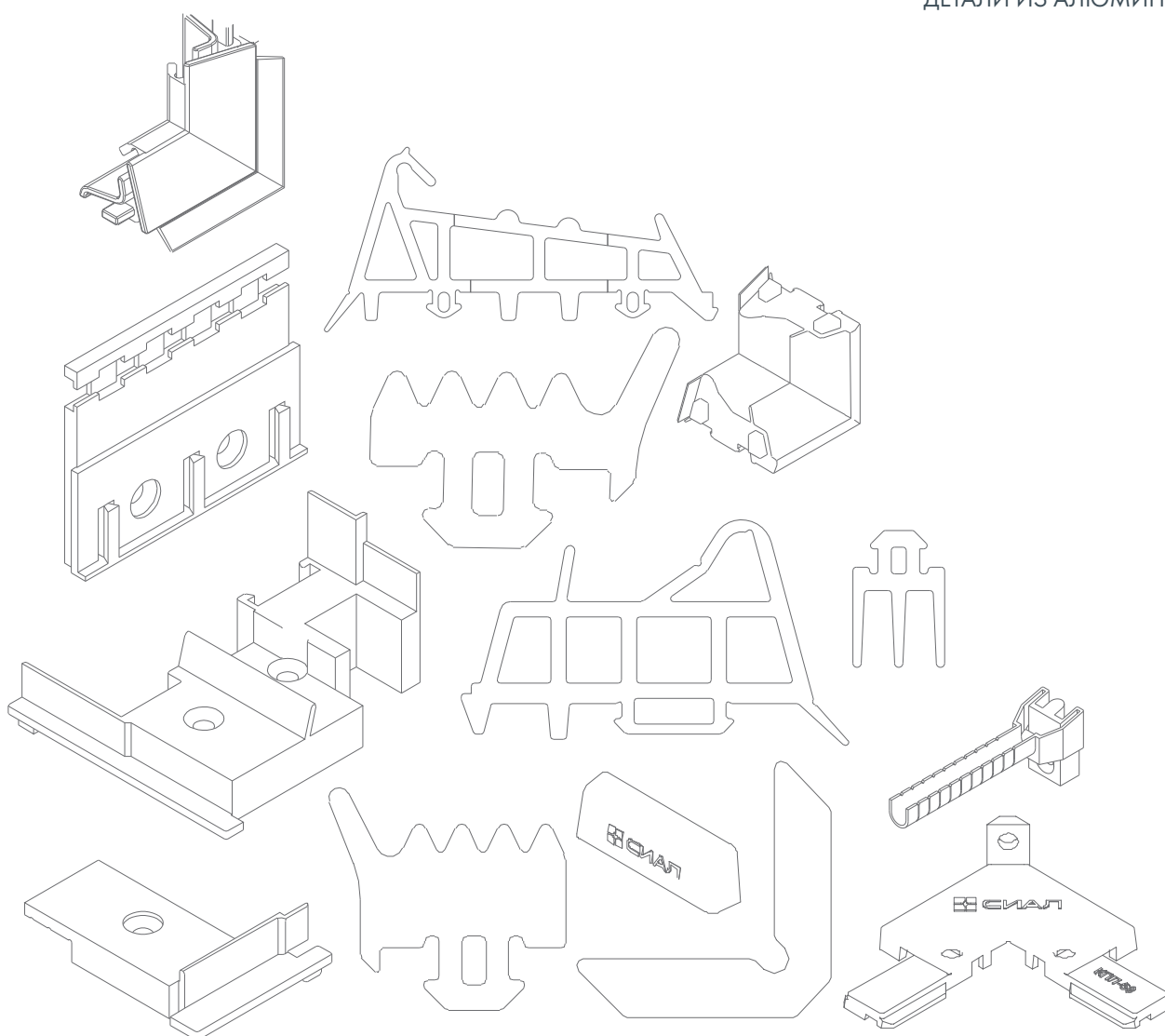

2024

СОДЕРЖАНИЕ

УПЛОТНИТЕЛЬНЫЕ ИЗДЕЛИЯ	5
ИЗДЕЛИЯ ИЗ ПЛАСТИКА	1J
ТЕРМОИЗОЛЯЦИОННЫЕ ИЗДЕЛИЯ	3I
СТАЛЬНЫЕ ДЕТАЛИ	4H
ДЕТАЛИ ИЗ АЛЮМИНИЯ	4J

УПЛОТНИТЕЛЬНЫЕ ИЗДЕЛИЯ

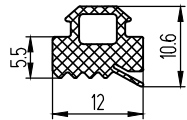
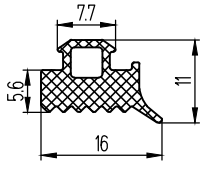
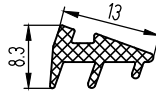
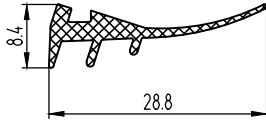
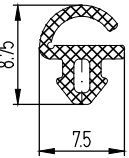
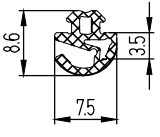
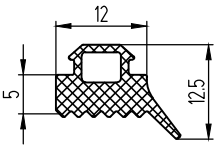
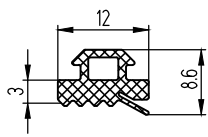
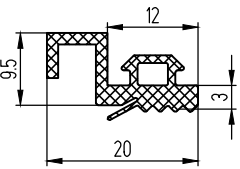
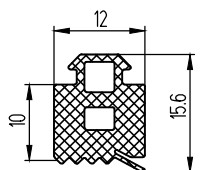
№	Шифр	Назначение	Масса, кг/п.м.	Вид	Система СИАЛ
1	ТПУ-001ММ	Внутренний уплотнитель заполнения	0,075		КП50, КП50К, КП68, КПТ86, стр. люк КПТ74Л, КП
2	ТПУ-002ММ	Наружный уплотнитель заполнения	0,083		КП45, КПТ78, КПТ78ЕІ, КПТ60, КПТ60ЕІ, КПТ74
3	ТПУ-004ММ	Внутренний уплотнитель заполнения	0,055		КП68, КПТ86, КПТ60, КПТ60ЕІ, КПТ74, КПТ78, КПТ78ЕІ, КП40, КП45
4	ТПУ-004-01	Внутренний уплотнитель заполнения	0,075		КПТ78, КПТ74
5	ТПУ-006ММ	Уплотнитель притвора	0,031		КП68, КПТ86, КПТ74Л, КПТ60, КПТ78ЕІ, КПТ78, КПТ60ЕІ, КПТ74, КП40, КП45, КП50К, КП50КС, стр.люк КПТ74Л
6	ТПУ-006-1	Аналог ТПУ-006ММ (РМ-080)	0,032		КП68, КПТ86, КПТ74Л, КПТ78, КП40, стр.люк КПТ74Л
7	ТПУ-007ММ	Наружный уплотнитель заполнения	0,085		КП50, КП50К, КПТ74Л
8	ТПУ-6001	Внутренний уплотнитель заполнения	0,061		КП50, КП50К, КПТ86, КПТ74Л, стр. люк КПТ74Л
9	ТПУ-6001К	Внутренний уплотнитель заполнения с канавкой под отвод конденсата	0,106		КП50К
10	ТПУ-6002	Внутренний уплотнитель заполнения	0,126		КП50, КП50К, КПТ86, КПТ74Л, стр. люк КПТ74Л

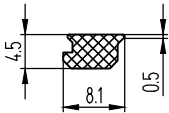
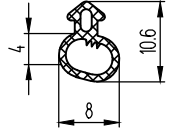
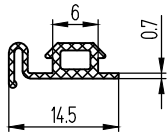
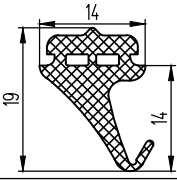
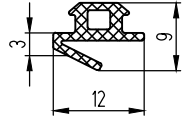
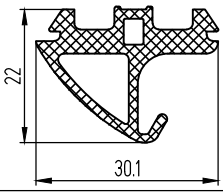
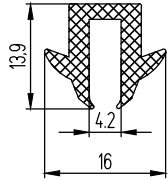
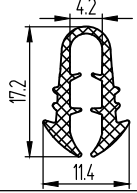
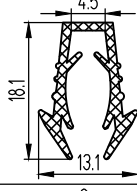
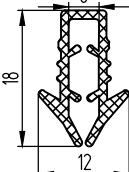
№	Шифр	Назначение	Масса, кг/п.м.	Вид	Система СИАЛ
11	ТПУ-6005	Уплотнитель под ригель в месте примыкания ригеля к стойке	0,017		КП50, КП50К
12	Р5	Уплотнитель притвора	0,032		КП68, КПТ86, КПТ60, КПТ60Е1, КПТ74, КПТ78, КПТ78Е1, КП40, КП45, КП50К, КП50КС, СТ71С
13	РПР-04	Притвор в однополозных слайдингах	0,040		КП45
14	КПУ-03	Средний уплотнитель притвора окон	0,13		КП45
15	КПУ-06	Уплотнитель притвора дверей	0,038		КП45, КПТ74
16	КПУ-09-1	Средний уплотнитель окон	0,238		КПТ74
17	КПУ-16-1	Уплотнитель заполнения слайдингов 4 мм	0,102		СЛ40, СЛ45, СЛ60, СЛ90
18	9GO/69	Уплотнитель заполнения слайдингов 4-5 мм	0,07		СЛ40, СЛ45, СЛ60, СЛ90
19	9GO/71	Уплотнитель для слайдингов под стекло 5 мм	0,069		СЛ40, СЛ45, СЛ60, СЛ90
20	9GO/67	Уплотнитель для слайдингов под стекло 6 мм	0,07		СЛ40, СЛ45, СЛ60, СЛ90

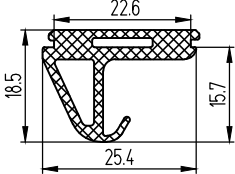
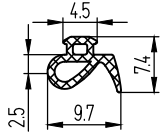
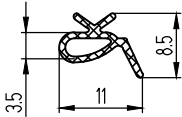
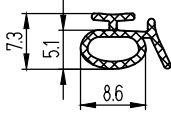
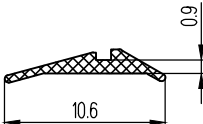
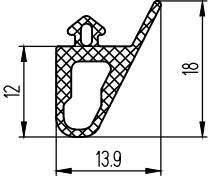
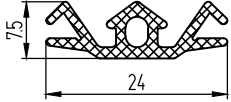
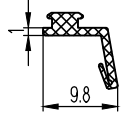
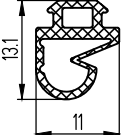
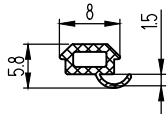
№	Шифр	Назначение	Масса, кг/п.м.	Вид	Система СИАЛ
21	КПУ-18-1	Средний уплотнитель окон	0,195		КПТ60
22	КПУ-19-1	Наружный уплотнитель заполнения, уплотнитель притвора	0,034		КП40, КП45, КП50, КП50К
23	9GO/42	Наружный уплотнитель заполнения	0,031		КП40
24	9GO/42 с твердой подложкой	Наружный уплотнитель заполнения соэкструзионный	0,037		КП40
25	9GO/04	Внутренний уплотнитель заполнения	0,027		КП40
26	КПУ-57	Уплотнитель притвора	0,086		КПТ86, КП50К, КПТ78ЕI
27	КПУ-67	Уплотнитель шва стеклопакетов	0,089		КП50КС
28	КПУ-68	Уплотнитель заполнения «плоского» фасада	0,03		КП50КП
29	КПУ-200	Выполнение внутренних поворотов в фасадных системах. Уплотнитель притвора створок дверей	0,059		КП50, КП50К, КПТ60
30	КПУ-201	Уплотнитель притвора окон	0,024		КП45, КПТ60, КПТ74

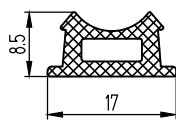
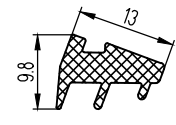
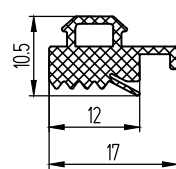
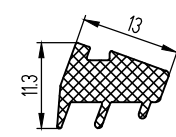
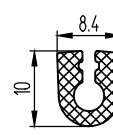
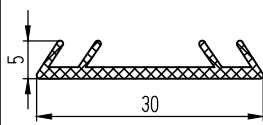
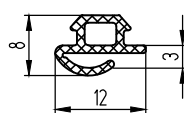
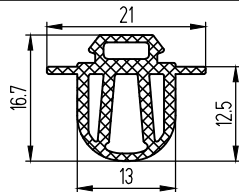
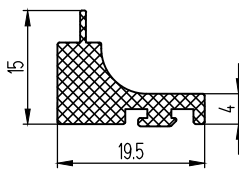
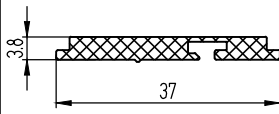
№	Шифр	Назначение	Масса, кг/п.м.	Вид	Система СИАЛ
31	КПУ-202	Декоративная крышка для «плоского» фасада	0,085		КП50КП
32	КПУ-204	Уплотнитель заполнения внутренний	0,059		КП40, КП45, КПТ60, КПТ74, КПТ78ЕІ, КПТ60ЕІ
33	КПУ-206	Уплотнитель внутренний с канавкой для отвода конденсата	0,104		КП50
34	КПУ-208	Уплотнитель заполнения внутренний	0,099		КП40, КП45, КПТ60, КПТ74, КПТ78ЕІ, КПТ60ЕІ
35	КПУ-209	Уплотнитель для линейной панели	0,064		НФС ЛП
36	КПУ-210	Уплотнитель для фиброцементных плит	0,058		НФС ПЛМ
37	КПУ-215	Уплотнитель притвора дверей	0,044		КПТ74, КП45
38	КПУ-217	Средний уплотнитель притвора структурного люка, уплотнитель притвора дверей.	0,130		Стр. люк КПТ74Л, КПТ74
39	КПУ-218 штучно и метражом	Заглушка соединения ригеля со стойкой	0,088		КП40
40	КПУ-219 штучно и метражом	Заглушка соединения ригеля со стойкой	0,086		КП40

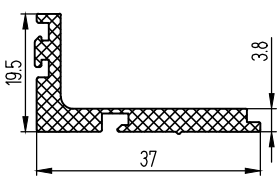
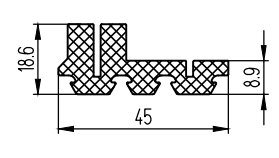
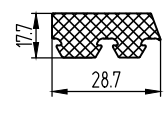
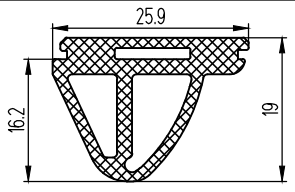
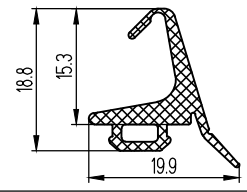
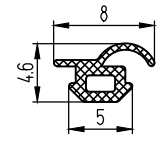
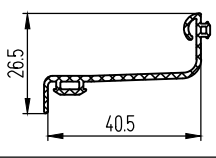
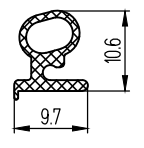
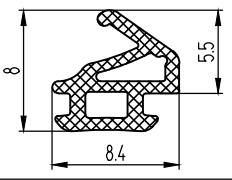
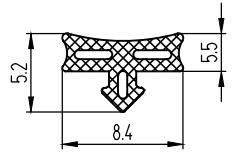
№	Шифр	Назначение	Масса, кг/п.м.	Вид	Система СИАЛ
41	КПУ-220 штучно и метражом	Заглушка соединения ригеля со стойкой	0,132		КП40
42	КПУ-221 штучно и метражом	Заглушка соединения ригеля со стойкой	0,316		КП45
43	КПУ-222 штучно и метражом	Заглушка соединения ригеля со стойкой	0,2		КП45
44	КПУ-226	Средний уплотнитель притвора окон	0,227		КПТ60
45	КПУ-230Е	Средний уплотнитель притвора окон, средний уплотнитель притвора дверей	0,112		ST62, СТ65
46	КПУ-231-1Е	Уплотнитель притвора	0,014		ST62, ST68, ST68U
47	КПУ-232	Манжета дренажа	0,137		КП40МБ
48	КПУ-233	Уплотнитель притвора створки проветривания	0,051		СТ71С
49	КПУ-237Е	Уплотнитель притвора	0,03		ST62, ST68, ST68U, ST68D
50	КПУ-238	Уплотнитель заполнения внешнего ограждения фасадов	0,023		СО

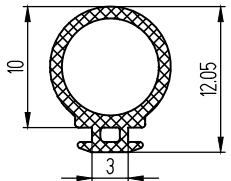
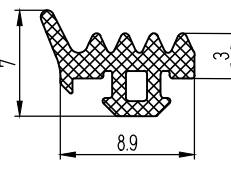
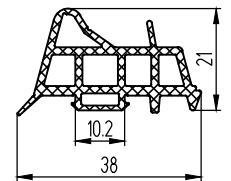
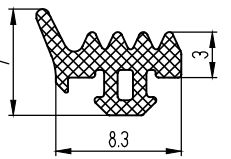
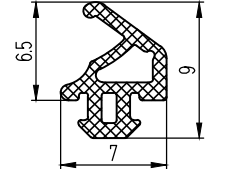
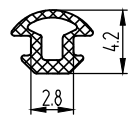
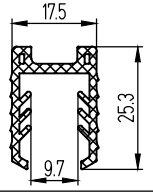
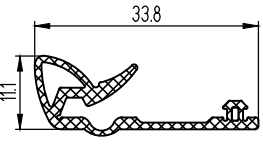
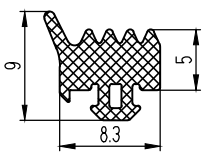
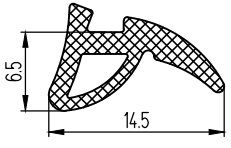
№	Шифр	Назначение	Масса, кг/п.м.	Вид	Система СИАЛ
51	КПУ-239-1	Уплотнитель притвора створок	0,046		КП50КП
52	КПУ-240Е	Наружный уплотнитель заполнения	0,04		ST62, ST68, ST68U
53	КПУ-241-1Е	Средний уплотнитель притвора окон	0,295		ST68, ST68U, ST68D, CT71, CT71У, CT71C
54	КПУ-242Е	Наружный уплотнитель заполнения	0,033		CT65, CT71, CT71У, CT85, CT71Л, CT71C, CT71ПC
55	КПУ-243Е	Уплотнитель притвора	0,027		CT65, CT71, CT71У, CT85, CT71Л, CT71C
56	КПУ-244Е	Уплотнитель притвора	0,011		CT65, CT71, CT71У, CT71C, CT85
57	КПУ-247-1	Уплотнитель заполнения стеклянного ограждения 10,5 мм	0,153		СО
58	КПУ-248Е	Уплотнитель заполнения	0,124		CT71C
59	КПУ-249Е	Наружный уплотнитель заполнения	0,059		CT65, CT71, CT71У, CT71C, CT71ПC, CT71Л, CT85
60	КПУ-255Е	Внутренний уплотнитель заполнения	0,064		ST62, ST68, ST68U, CT65, CT71, CT71У, CT65C, CT71C, CT71Л, CT71ПC, CT85

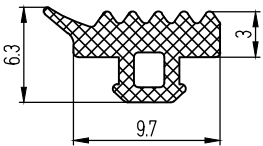
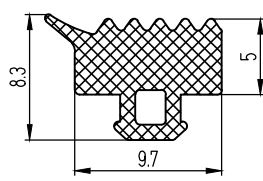
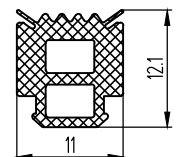
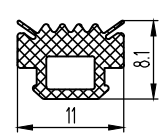
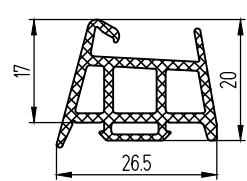
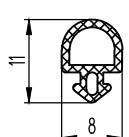
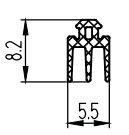
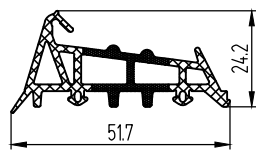
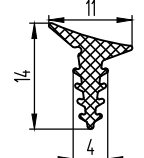
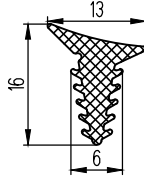
№	Шифр	Назначение	Масса, кг/п.м.	Вид	Система СИАЛ
61	КПУ-257Е	Наружный уплотнитель заполнения	0,043		СФ
62	КПУ-258Е	Наружный уплотнитель заполнения	0,068		СФ
63	КПУ-259Е	Внутренний уплотнитель заполнения	0,096		СФ, СТ71Л
64	КПУ-260Е	Внутренний уплотнитель заполнения	0,062		СФ, СТ71Л
65	КПУ-261Е	Средний уплотнитель притвора окон, дверей	0,22		ST68, ST68U, ST68D
66	КПУ-262	Уплотнитель притвора створок	0,39		КП50КП
67	КПУ-263Е	Уплотнитель притвора дверей	0,027		СТ65, СТ71
68	КПУ-264Е	Средний уплотнитель притвора окон	0,303		СТ85
69	КПУ-268	Уплотнитель для монтажа створок в фасад	0,25		СФ, КП50, КП50К
70	КПУ-269	Уплотнитель для монтажа створок в фасад	0,27		СФ, КП50, КП50К

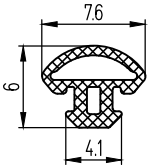
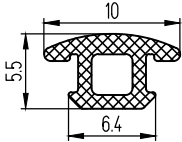
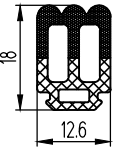
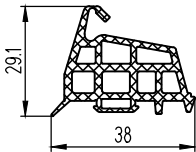
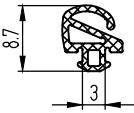
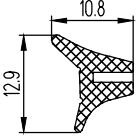
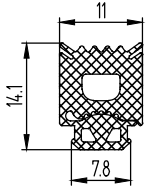
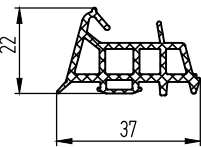
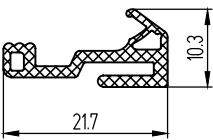
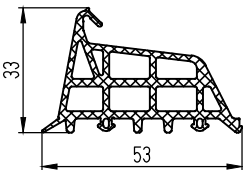
№	Шифр	Назначение	Масса, кг/п.м.	Вид	Система СИАЛ
71	КПУ-270Е	Уплотнитель притвора	0,24		СТ71ПС
72	КПУ-271Е	Уплотнитель паза	0,34		СТ71ПС
73	КПУ-272Е	Уплотнитель притвора	0,88		СТ71ПС
74	КПУ-273Е	Средний уплотнитель притвора вент.створок	0,412		СТ71С
75	КПУ-275Е	Уплотнитель притвора бесштурповых дверей	0,038		СТ65, СТ71, СТ85
76	КПУ-276	Уплотнитель заполнения стеклянного ограждения	0,06		СО
77	КПУ-277Е	Уплотнитель заполнения	0,145		СФ
78	КПУ-278Е	Средний уплотнитель притвора вент.створок	0,28		ST68, ST68U, ST68D, СТ71, СТ71У, СТ71С
79	КПУ-280Е	Уплотнитель притвора	0,034		СТ85
80	КПУ-281Е	Средний уплотнитель притвора вент.створок	0,321		СТ85

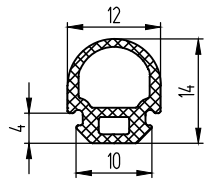
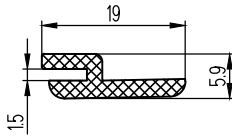
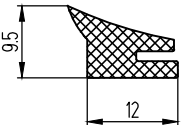
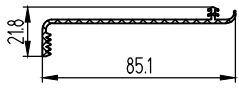
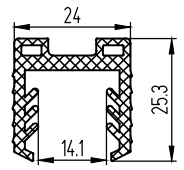
№	Шифр	Назначение	Масса, кг/п.м.	Вид	Система СИАЛ
81	ЭТ-145	Уплотнитель для бетонных плиток	0,04		НФС ТБП
82	ЭТ-213	Герметизация стыков круглых стоек	0,084		КП40, КП45
83	СТП-1090	Уплотнитель заполнения стеклянного ограждения	0,094		СО
84	СТП-008 (КПУ-254)	Уплотнитель заполнения стеклянного ограждения	0,226		СО
85	СТП-101 (КПУ-256)	Уплотнитель заполнения стеклянного ограждения 17,5 мм	0,266		СО

ШТУЧНЫЕ УПЛОТНИТЕЛЬНЫЕ ИЗДЕЛИЯ

№	Шифр	Применение	Вес, кг/шт.	Система СИАЛ
82	КПУ-69	Уплотнитель стыка ригеля и стойки	0,0167	КП50К
83	КПУ-211	Уплотнительный уголок стыка ригеля и стойки КПП60, используется с уплотнителем КПУ-18-1	0,022	КПП60
84	КПУ-212	Уплотнительный уголок стыка ригеля и стойки КПП74, используется с уплотнителем КПУ-09-1	0,0155	КПП74
85	КПУ-235	Уплотнительный уголок стыка ригеля и стойки, используется с уплотнителем КПУ-230Е	0,007	ST62, CT65
86	КПУ-246	Уплотнительный уголок стыка ригеля и стойки, используется с уплотнителем КПУ-241-1Е	0,05	ST68, ST68U, ST68D, CT71, CT71Y, CT71C

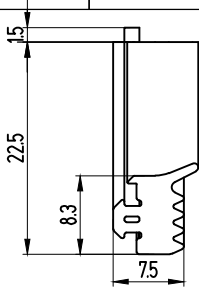
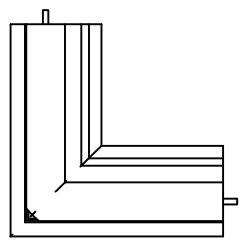
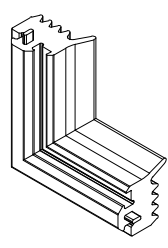
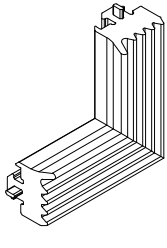
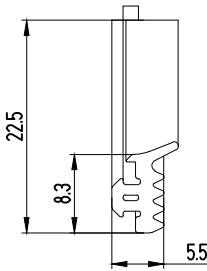
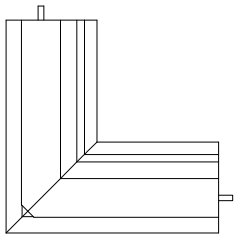
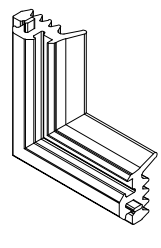
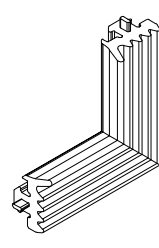
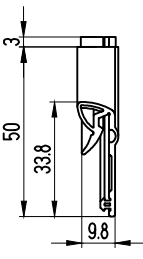
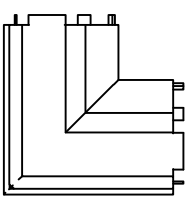
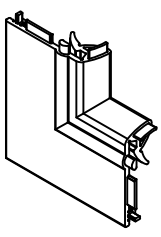
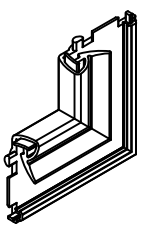
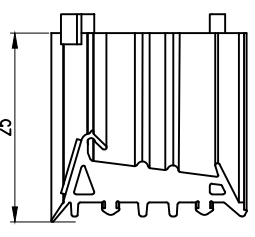
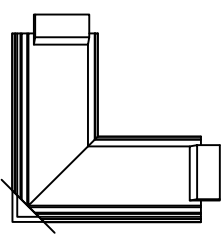
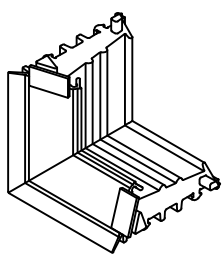
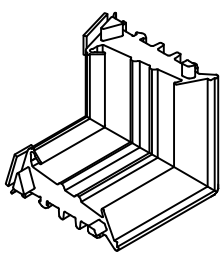
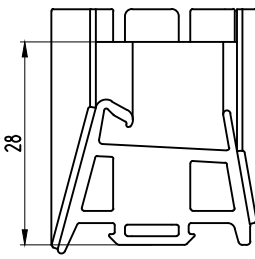
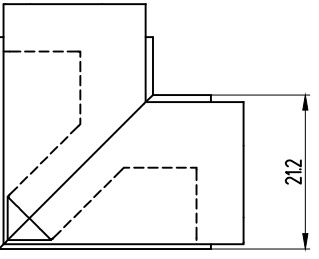
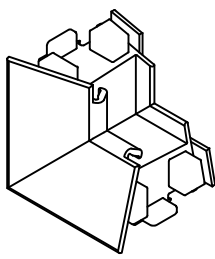
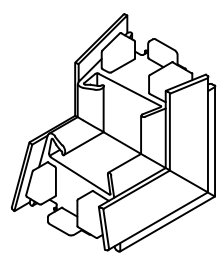

№	Шифр	Применение	Вес, кг/шт.	Система СИАЛ
87	КПУ-250	Уплотнительный уголок стыка ригеля и стойки, используется с уплотнителем КПУ-249Е	0,002	СТ65, СТ71, СТ71У, СТ71С, СТ71ПС, СТ71Л, СТ85
		   		
88	КПУ-251	Уплотнительный уголок стыка ригеля и стойки, используется с уплотнителем КПУ-242Е	0,001	СТ65, СТ71, СТ71У, СТ71С, СТ71ПС, СТ71Л, СТ85
		   		
89	КПУ-252	Уплотнительный уголок стыка ригеля и стойки, используется с уплотнителем КПУ-248Е	0,009	СТ71С
		   		
90	КПУ-265	Уплотнительный уголок стыка ригеля и стойки, используется с уплотнителем КПУ-264Е	0,054	СТ85
		   		
91	КПУ-266	Уплотнительный уголок стыка ригеля и стойки, используется с уплотнителем КПУ-261Е	0,017	СТ68, СТ68D, СТ68У
		   		

№	Шифр	Применение	Вес, кг/шт.	Система СИАЛ
92	КПУ-267	Уплотнитель соединения "стойка-ригель", используется с уплотнителем КПУ-260Е	0,013	СФ
93	КПУ-274	Уплотнительный уголок стыка ригеля и стойки, используется с уплотнителем КПУ-273Е	0,031	СТ71С
93	КПУ-279	Уплотнительный уголок стыка ригеля и стойки, используется с уплотнителем КПУ-278Е	0,025	ST68, ST68U, ST68D, СТ71, СТ71У, СТ71С
93	КПУ-282	Уплотнительный уголок стыка ригеля и стойки, используется с уплотнителем КПУ-281Е	0,05	СТ85

ИЗДЕЛИЯ ИЗ ПЛАСТИКА

ПОДКЛАДКИ ПОД ЗАПОЛНЕНИЕ
(неуказанная длина 100мм)

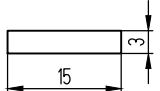
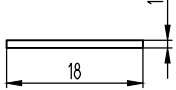
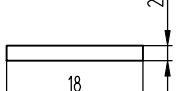
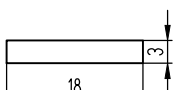
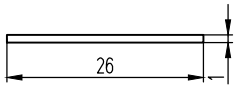
№	Шифр	Материал	Масса, кг/шт.	Вид	Система СИАЛ
1	ТПУ-011	Полиэтилен	0,0065		КП50, КП50К, КП68
2	КПП-23-1	ПВХ	0,00075		КП50, КП50К, КП45, КПТ86, СФ
3	КПП-23-2	ПВХ	0,0015		КП50, КП50К, КП45, КПТ86, СФ
4	КПП-23-3	ПВХ	0,00225		КП50, КП50К, КП45, КПТ86, СФ
5	КПП-22-1	ПВХ	0,00125		КП50, КП50К, КП40, КП45, СФ
6	КПП-22-2	ПВХ	0,0025		КП50, КП50К, КП40, КП45, СФ
7	КПП-22-3	ПВХ	0,00375		КП50, КП50К, КП40, КП45, СФ
8	КПП-25-1	ПВХ	0,0019		КП50, КП50К, СО, СФ
9	КПП-25-2	ПВХ	0,0038		КП50, КП50К, СО, СФ

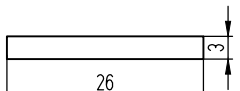
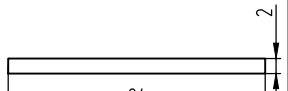
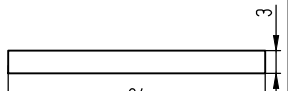
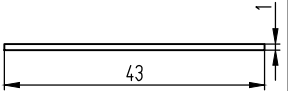
№	Шифр	Материал	Масса, кг/шт.	Вид	Система СИАЛ
10	КПП-25-3	ПВХ	0,0056		КП50, КП50К, СО, СФ
11	КПП-28-1	ПВХ	0,0023		КП50, КП50К, КП40, СФ
12	КПП-28-2	ПВХ	0,0046		КП50, КП50К, КП40, СФ
13	КПП-28-3	ПВХ	0,0069		КП50, КП50К, КП40, СФ
14	ТПУ-017-01	Полиэтилен 276-73 ГОСТ 16338-85	0,0025		КП50, КП50К, КП40, КП45, КПТ60, КП68, КПТ86, СФ
15	ТПУ-017-03	Полиэтилен 276-73 ГОСТ 16338-85	0,0050		КП50, КП50К, КП40, КП45, КПТ60, КП68, КПТ86, СФ
16	ТПУ-017-04	Полиэтилен 276-73 ГОСТ 16338-85	0,0075		КП50, КП50К, КП40, КП45, КПТ60, КП68, КПТ86, СФ
17	ТПУ-017-05	Полиэтилен 276-73 ГОСТ 16338-85	0,0065		КП50, КП50К, КПТ60, КПТ74, КПТ86, СФ
18	ТПУ-017-06	Полиэтилен 276-73 ГОСТ 16338-85	0,0098		КП50, КП50К, КПТ60, КПТ74, КПТ86, СФ
19	КПП-18-1	ПВХ	0,0054		КП50, КП50К, КПТ78, КПТ86, СО, СФ

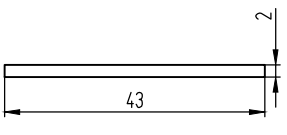
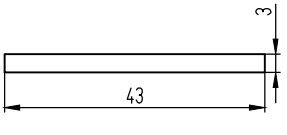
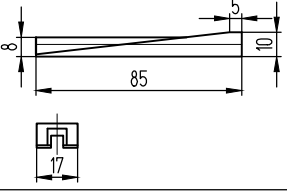
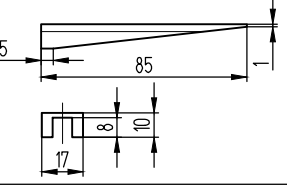
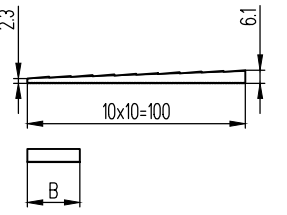
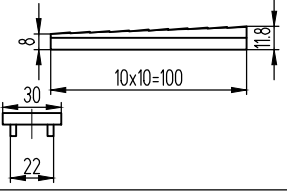
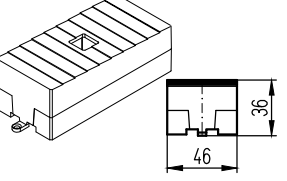
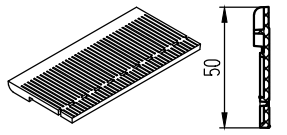
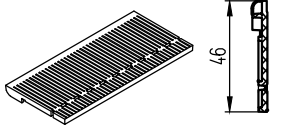
№	Шифр	Материал	Масса, кг/шт.	Вид	Система СИАЛ
20	КПП-18-2	ПВХ	0,0108		КП50, КП50К, КПТ78, КПТ86, СО, СФ
21	КПП-18-3	ПВХ	0,0161		КП50, КП50К, КПТ78, КПТ86, СО, СФ
22	КПП-01	Полипропилен 21060-19 ГОСТ 26996-86	0,005		КП45
23	КПП-02	Полипропилен 21060-19 ГОСТ 26996-86	0,003		КП45
24		В			КПТ78, КПТ60, КПТ74, КПТ74Л, КПТ86, ST62, ST68, ST68U, CT65, CT71, CT71У, CT71С, CT71ПС, CT71Л, CT85
	КПП-10-01	24	0,009		
	КПП-10-02	30	0,011		
	КПП-10-03	40	0,014		
	КПП-10-04	50	0,018		
	КПП-10-05	56	0,02		
	КПП-10-06	60	0,021		
	КПП-10-07	65	0,023		
25	КПП-11	Полиамид ПА6-210-ДС ГОСТ 17648-83	0,014		КПТ78, КПТ60, КПТ74, КПТ74Л, КПТ86, ST62, ST68, ST68U, CT65, CT71, CT71У, CT71ПС, CT71С, CT85
26	КПП-63	Полиамид ПА6-210-ДС ГОСТ 17648-83	0,067		СТ71С
27	КПП-64	Полипропилен 21060-19 ГОСТ 26996-86	0,014		СТ71С
28	КПП-65	Полипропилен 21060-19 ГОСТ 26996-86	0,013		СТ71С

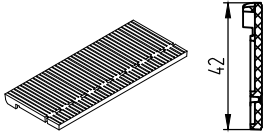
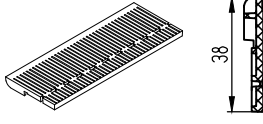
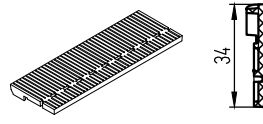
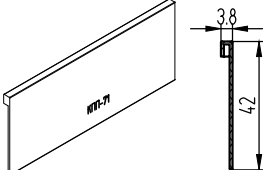
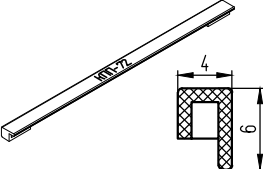
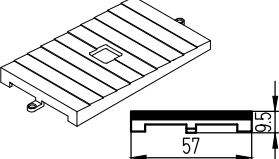
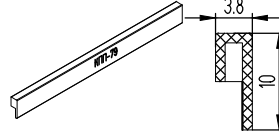
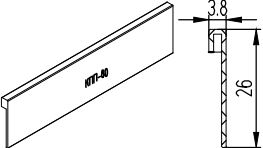
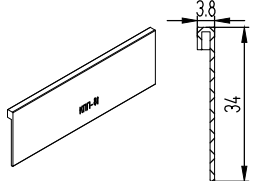
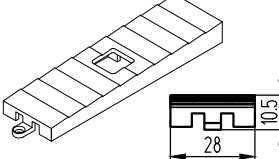
№	Шифр	Материал	Масса, кг/шт.	Вид	Система СИАЛ
29	КПП-66	Полипропилен 21060-19 ГОСТ 26996-86	0,012		СТ71С
30	КПП-69	Полипропилен 21060-19 ГОСТ 26996-86	0,011		СТ71С
31	КПП-70	Полипропилен 21060-19 ГОСТ 26996-86	0,01		СТ71С
32	КПП-71	Полиамид ПА6-210-ДС ГОСТ 17648-83	0,007		СФ
33	КПП-72	Полиамид ПА6-210-ДС ГОСТ 17648-83	0,001		СФ
34	КПП-78	Полиамид ПА6-210-ДС ГОСТ 17648-83	0,021		СТ85
35	КПП-79	Полиамид ПА6-210-ДС ГОСТ 17648-83	0,002		СФ
36	КПП-80	Полиамид ПА6-210-ДС ГОСТ 17648-83	0,005		СФ
37	КПП-81	Полиамид ПА6-210-ДС ГОСТ 17648-83	0,006		СФ
38	КПП-86	Полиамид ПА6-210-ДС ГОСТ 17648-83	0,015		СТ65, СТ62

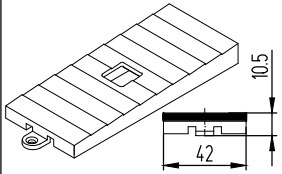
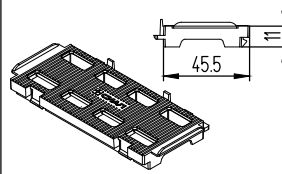
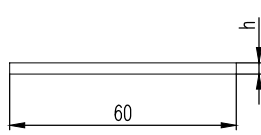
№	Шифр	Материал	Масса, кг/шт.	Вид	Система СИАЛ
39	КПП-87	Полиамид ПА6-210-ДС ГОСТ 17648-83	0,017		СТ71, СТ71У, СТ71ПС, ST68, ST68U
39	КПП-114	Полипропилен 21060-19 ГОСТ 26996-86	0,012		СТ71, СТ71У, СТ71С, СТ71ПС
40		h			КП50, КП50К, КПТ78, КПТ86, СО, СФ
	КПП-115-1	1	0,0075		
	КПП-115-2	2	0,0151		
	КПП-115-3	3	0,0225		

ЗАГЛУШКИ

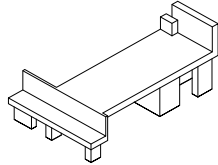
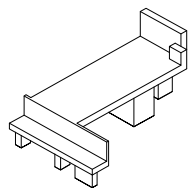
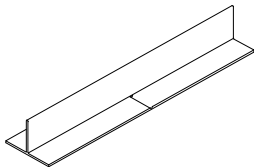
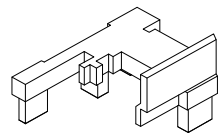
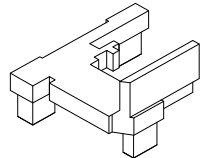
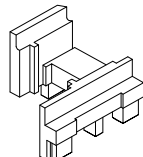
№	Шифр	Материал	Назначение	Масса, кг/шт.	Вид	Система СИАЛ
1	КПП-12	Полиамид ПА6-210-ДС ГОСТ 17648-83	Заглушки штульпа двери	0,065		КПТ74
2	КПП-12-01					
3	КПП-14	Полиамид ПА6-210-ДС ГОСТ 17648-83	Заглушка крышки ригеля в наклонных вitraжах	0,0047		КП50К
4	КПП-20	Полиамид ПА6-210-ДС ГОСТ 17648-83	Заглушки штульпа двери с петлями на клеммах	0,011		КП45
5	КПП-20-01					
6	КПП-21	Полиамид ПА6-210-ДС ГОСТ 17648-83	Заглушки штульпа двери с петлями на клеммах	0,020		КП45

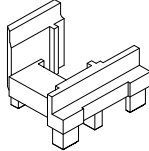
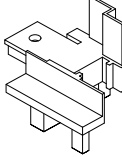
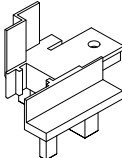
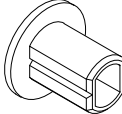
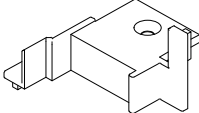
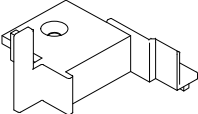
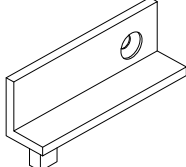
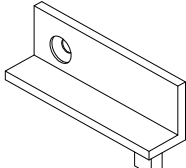
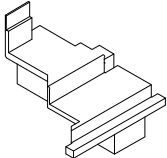
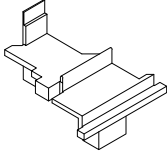
№	Шифр	Материал	Назначение	Масса, кг/шт.	Вид	Система СИАЛ
7	КПП-21-01	Полиамид ПА6-210-ДС ГОСТ 17648-83	Заглушки штульпа двери с петлями на клеммах	0,020		КП45
8	КПП-27	Полиамид ПА6-210-ДС ГОСТ 17648-83	Заглушки штульпа двери с петлями на клеммах	0,036		КПТ60
9	КПП-27-01					
10	КПП-34	Полиамид ПА6-210-ДС ГОСТ 17648-83	Заглушка кронштейна	0,007		СФЛ (КП50Л)
11	КПП-35	Полиамид ПА6-210-ДС ГОСТ 17648-83	Заглушка в бесштульповую дверь на «ленивую» створку	0,004		КП45
12	КПП-35-1	Полиамид ПА6-210-ДС ГОСТ 17648-83	Заглушка в бесштульповую дверь на «ленивую» створку	0,004		КП45
13	КПП-36	Полиамид ПА6-210-ДС ГОСТ 17648-83	Заглушка в бесштульповую дверь на «ленивую» створку	0,002		КП45, КПТ78, КПТ78Е1, КПТ60, КПТ60Е1, КПТ74
14	КПП-36-1					
15	КПП-40	Полиамид ПА6-210-ДС ГОСТ 17648-83	Заглушка штульпа окна	0,03		КПТ74
16	КПП-40-1					

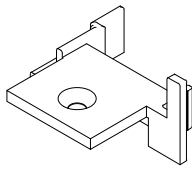
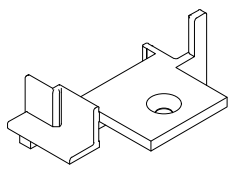
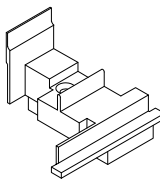
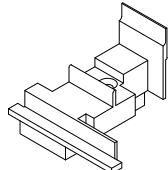
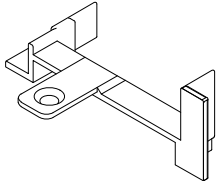
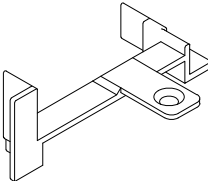
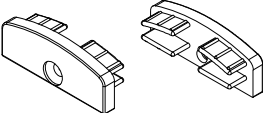
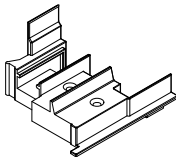
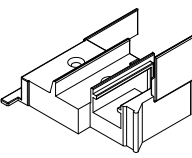
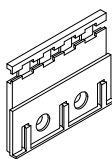
№	Шифр	Материал	Назначение	Масса, кг/шт.	Вид	Система СИАЛ
17	КПП-42	Полиамид ПА6-210-ДС ГОСТ 17648-83	Заглушка в бесштыльповую дверь на «ленивую» створку	0,003		КП40
18	КПП-42-1					
19	КПП-43	Полиамид ПА6-210-ДС ГОСТ 17648-83	Заглушка штыльпа окна	0,026		КПТ60
20	КПП-43-01					
21	КПП-44	Полиамид ПА6-210-ДС ГОСТ 17648-83	Заглушка притвора в бесштыльповую дверь на «ленивую» створку	0,004		КПТ74
22	КПП-44-01	Полиамид ПА6-210-ДС ГОСТ 17648-83	Заглушка притвора в бесштыльповую дверь на «ленивую» створку	0,004		КПТ74
23	КПП-46	Полиамид ПА6-210-ДС ГОСТ 17648-83	Заглушки перил	0,001		СО
24	КПП-47	Полиамид ПА6-210-ДС ГОСТ 17648-83	Заглушка штыльпа окна, двери	0,013		СТ62
25	КПП-47-01					
26	КПП-51	Полиамид ПА6-210-ДС ГОСТ 17648-83	Заглушка рамы двери	0,011		СТ71

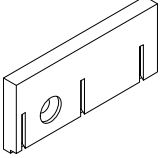
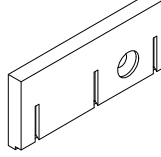
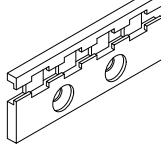
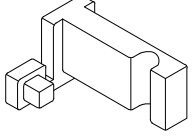
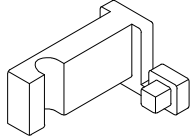
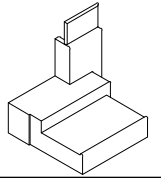
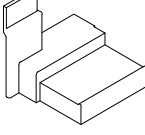
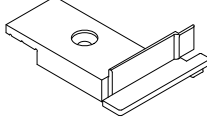
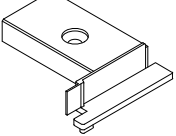
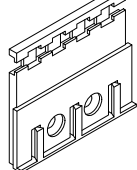
№	Шифр	Материал	Назначение	Масса, кг/шт.	Вид	Система СИАЛ
27	КПП-52	Полиамид ПА6-210-ДС ГОСТ 17648-83	Заглушки порога двери	0,007		СТ71
28	КПП-52-01					
29	КПП-53	Полиамид ПА6-210-ДС ГОСТ 17648-83	Заглушка створки двери	0,003		СТ71
30	КПП-54	Полиамид ПА6-210-ДС ГОСТ 17648-83	Заглушки держателя двери	0,001		СТ65, СТ71
31	КПП-54-01					
32	КПП-55.1	Полиамид ПА6-210-ДС ГОСТ 17648-83	Заглушки штульпа двери	0,004		СТ65, СТ71
33	КПП-55.1-01					
34	КПП-55.2	Полиамид ПА6-210-ДС ГОСТ 17648-83	Заглушки штульпа двери	0,008		СТ65, СТ71
35	КПП-55.2-01					
36	КПП-56	Полиамид ПА6-210-ДС ГОСТ 17648-83	Заглушка рамы двери	0,01		СТ65

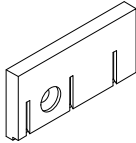
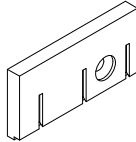
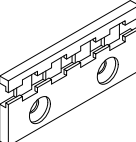
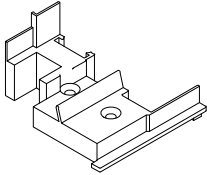
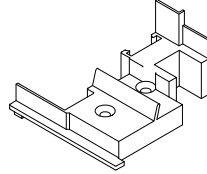
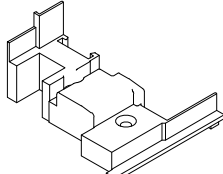
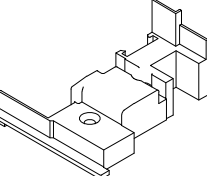
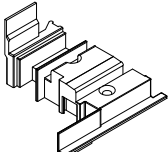
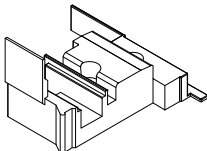
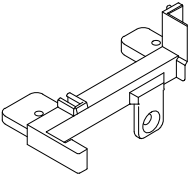
№	Шифр	Материал	Назначение	Масса, кг/шт.	Вид	Система СИАЛ
37	КПП-57	Полиамид ПА6-210-ДС ГОСТ 17648-83	Заглушки порога двери	0,006		СТ65
38	КПП-57-01					
39	КПП-58	Полиамид ПА6-210-ДС ГОСТ 17648-83	Заглушка створки двери	0,003		СТ65
40	КПП-67	Полиамид ПА6-210-ДС ГОСТ 17648-83	Заглушка штульпа окна	0,018		СТ65
41	КПП-67-01					
42	КПП-68	Полиамид ПА6-210-ДС ГОСТ 17648-83	Заглушка штульпа окна	0,023		СТ71, СТ71У
43	КПП-68-01					
44	КПП-73	Полиамид ПА6-210-ДС ГОСТ 17648-83	Заглушка штульпа окна, двери	0,026		ST68, ST68U
45	КПП-73-1					
46	КПП-82	Полиамид ПА6-210-ДС ГОСТ 17648-83	Заглушка штульпа двери с цоколем	0,026		СТ71

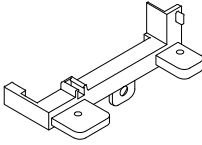
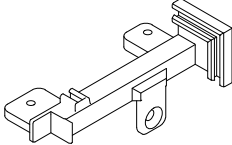
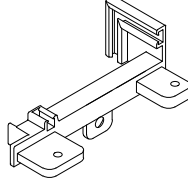
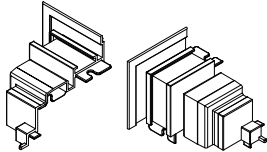
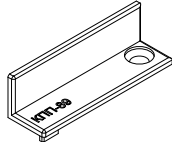
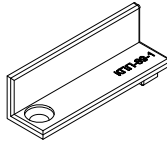
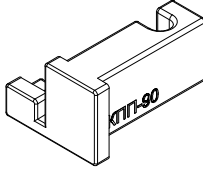
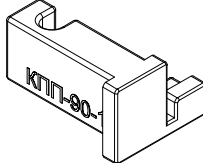
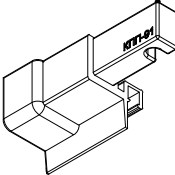
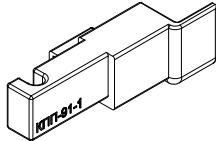
№	Шифр	Материал	Назначение	Масса, кг/шт.	Вид	Система СИАЛ
47	КПП-82-1	Полиамид ПА6-210-ДС ГОСТ 17648-83	Заглушка штульпа двери с цоколем	0,026		СТ71
48	КПП-83	Полиамид ПА6-210-ДС ГОСТ 17648-83	Заглушка двери с цоколем	0,029		СТ71
49	КПП-83-1					
50	КПП-88	Полиамид ПА6-210-ДС ГОСТ 17648-83	Заглушка вент. створки	0,022		СТ71С
51	КПП-89	Смесь резиновая EPDM+PP, черный	Заглушка в бесштульповую дверь на "ленивую" створку	0,013		СТ65, СТ71, СТ85
52	КПП-89-1					
53	КПП-90	Смесь резиновая EPDM+PP, черный	Заглушка держатель бесштульповой двери	0,021		СТ65, СТ71, СТ85
54	КПП-90-1					
55	КПП-91	Смесь резиновая EPDM+PP, черный	Заглушка держатель бесштульповой двери	0,051		СТ65, СТ71
56	КПП-91-1					

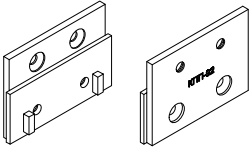
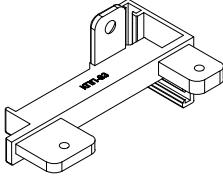
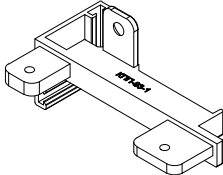
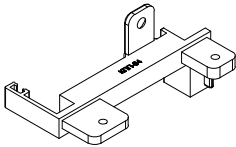
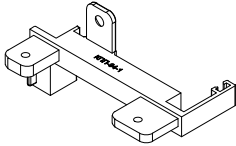
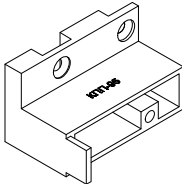
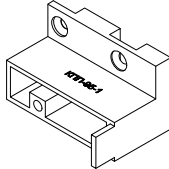
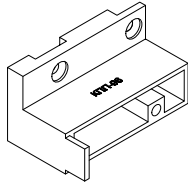
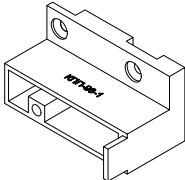
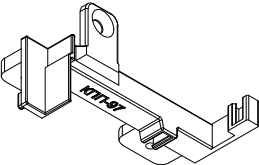
№	Шифр	Материал	Назначение	Масса, кг/шт.	Вид	Система СИАЛ
57	КПП-92	Полиамид ПА6-210-ДС ГОСТ 17648-83	Заглушка порога бесштылевой двери	0,097		СТ71
58	КПП-93	Полиамид ПА6-210-ДС ГОСТ 17648-83	Заглушка бесштылевой двери с цоколем	0,084		СТ71
59	КПП-93-1					
60	КПП-94	Полиамид ПА6-210-ДС ГОСТ 17648-83	Заглушка бесштылевой двери с цоколем	0,081		СТ71
61	КПП-94-1					
62	КПП-95	Полиамид ПА6-210-ДС ГОСТ 17648-83	Заглушка порога двери	0,0184		ST62
63	КПП-95-1					
64	КПП-96	Полиамид ПА6-210-ДС ГОСТ 17648-83	Заглушка порога двери	0,0212		ST68, ST68U
65	КПП-96-1					
66	КПП-97	Полиамид ПА6-210-ДС ГОСТ 17648-83	Заглушка штыля двери с цоколем	0,0082		СТ65

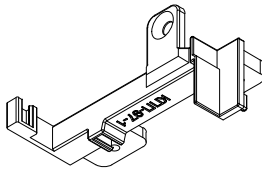
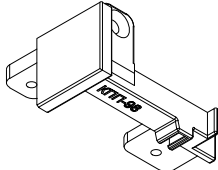
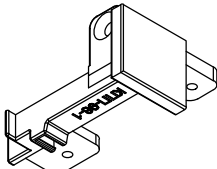
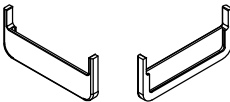
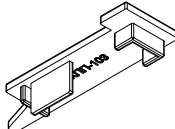
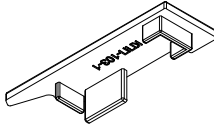
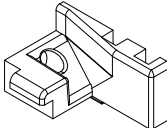
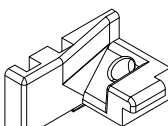
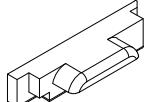
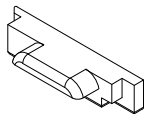
№	Шифр	Материал	Назначение	Масса, кг/шт.	Вид	Система СИАЛ
67	КПП-97-1	Полиамид ПА6-210-ДС ГОСТ 17648-83	Заглушка штульпа двери с цоколем	0,0082		СТ65
68	КПП-98	Полиамид ПА6-210-ДС ГОСТ 17648-83	Заглушка двери с цоколем	0,0092		СТ65
69	КПП-98-1					
70	КПП-100	Полиамид ПА6-210-ДС ГОСТ 17648-83	Заглушка крышки створки	0,009		СТ71ПС
71	КПП-103	Полиамид ПА6-210-ДС ГОСТ 17648-83	Заглушка притвора створки	0,003		СТ71ПС
72	КПП-103-1					
73	КПП-104	Смесь резиновая EPDM+PP, черный	Заглушка ригеля	0,0021		КП40
74	КПП-104-1					
75	КПП-105			0,0004		КП40
76	КПП-105-1					

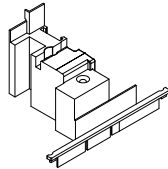
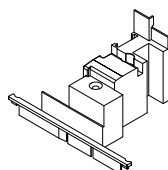
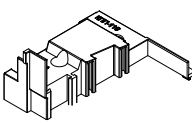
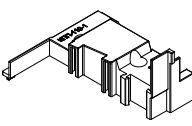
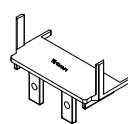
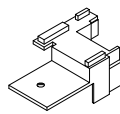
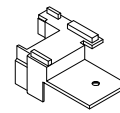
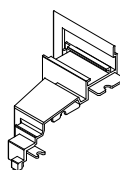
№	Шифр	Материал	Назначение	Масса, кг/шт.	Вид	Система СИАЛ
77	КПП-107	Полиамид ПА6-210-ДС ГОСТ 17648-83	Заглушка штульпа окна	0,0037		СТ71С
78	КПП-107-1					
79	КПП-110	Полиамид ПА6-210-ДС ГОСТ 17648-83	Заглушка штульпа окна	0,018		СТ85
80	КПП-110-1					
81	КПП-111	Полиамид ПА6-210-ДС ГОСТ 17648-83	Заглушка штульпа раздвижных створок	0,005		СТ71ПС
82	КПП-113	Полиамид ПА6-210-ДС ГОСТ 17648-83	Заглушка штульпа двери	0,0015		КП 45
83	КПП-113-1					
84	КПП-116	Полиамид ПА6-210-ДС ГОСТ 17648-83	Заглушка вент. створки	0,022		СТ85

РАЗНОЕ

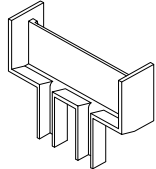
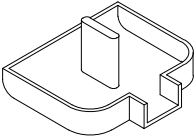
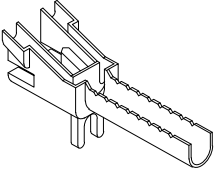
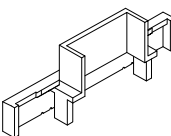
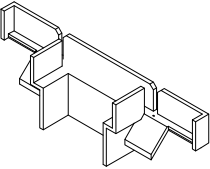
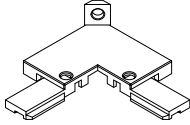
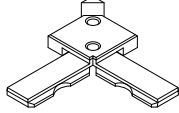
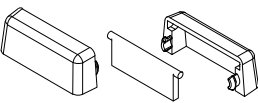
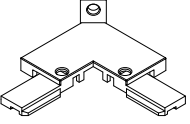
№	Шифр	Материал	Назначение	Масса, кг/шт.	Вид	Система СИАЛ
1	КПП-16	Полиамид ПА6-210-ДС ГОСТ 17648-83	Вставка дренажная	0,006		КП50, КП50К
2	КПП-24	Полиамид ПА6-210-ДС ГОСТ 17648-83	Влагоотводник	0,009		КП50, КП50К
3	КПП-38	Полиамид ПА6-210-ДС ГОСТ 17648-83	Капельник	0,00685		КП50К
4	КПП-39	Полиамид ПА6-210-ДС ГОСТ 17648-83	Вставка дренажная	0,004		КП40
5	КПП-41	Полиамид ПА6-210-ДС ГОСТ 17648-83	Вставка дренажная	0,0022		КП45
6	КПП-48	Полиамид ПА6-210-ДС ГОСТ 17648-83	Выравниватель Т-соединения	0,003		ST62, ST68, ST68U
7	КПП-49	Полиамид ПА6-210-ДС ГОСТ 17648-83	Выравниватель Г-соединения	0,004		ST62, ST68, ST68U
8	КПП-50	Полиамид ПА6-210-ДС ГОСТ 17648-83	Крышка дренажного отверстия с клапаном	0,002		
9	КПП-59	Полиамид ПА6-210-ДС ГОСТ 17648-83	Выравниватель Т-соединения	0,003		СТ65, СТ71, СТ71У

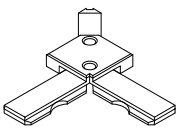
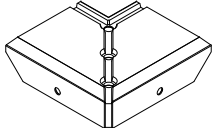
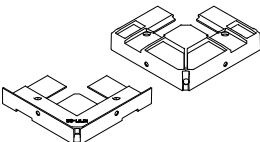
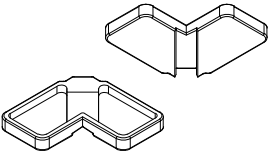
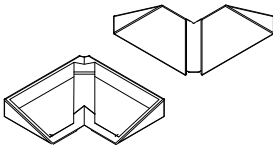
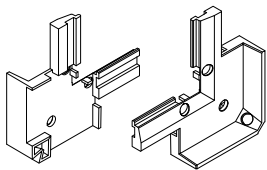
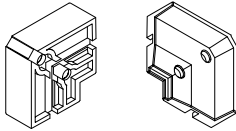
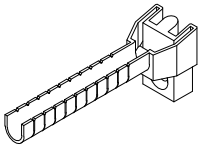
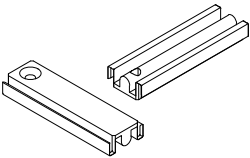
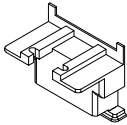
№	Шифр	Материал	Назначение	Масса, кг/шт.	Вид	Система СИАЛ
10	КПП-60	Полиамид ПА6-210-ДС ГОСТ 17648-83	Выравниватель Г-соединения	0,004		СТ65, СТ71, СТ71У, СТ71ПС
11	КПП-61	Полиамид ПА6-210-ДС ГОСТ 17648-83	Выравниватель Г-соединения	0,017		СТ71С
12	КПП-62	Полиамид ПА6-210-ДС ГОСТ 17648-83	Выравниватель Т-соединения	0,02		СТ71С
13	КПП-74	Полиамид ПА6-210-ДС ГОСТ 17648-83	Выравниватель Г-соединения рамы вент. люка	0,01		СТ71Л
14	КПП-75	Полиамид ПА6-210-ДС ГОСТ 17648-83	Выравниватель Г-соединения крышки створки вент. люка	0,018		СТ71Л
15	КПП-76	Полиамид ПА6-210-ДС ГОСТ 17648-83	Выравниватель Т-соединения	0,009		СТ85
16	КПП-77	Полиамид ПА6-210-ДС ГОСТ 17648-83	Выравниватель Г-соединения	0,007		СТ85
17	КПП-84	1. Резина группа 1, подгруппа "Б" ГОСТ 30778-2001 2. Полиамид	Капельник	0,006		СФ
18	КПП-85	1. Резина группа 1, подгруппа "Б" ГОСТ 30778-2001 2. Полиамид	Дренаж	0,001		СФ
19	КПП-99	Полиамид ПА6-210-ДС ГОСТ 17648-83	Держатель заглушки КПП-100 крышки створки	0,022		СТ71ПС

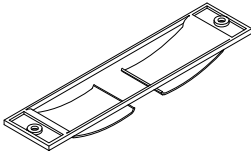
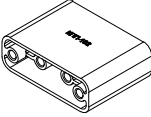
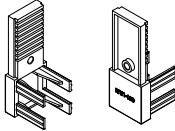
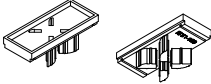
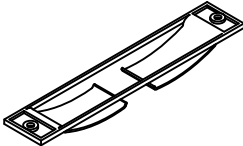
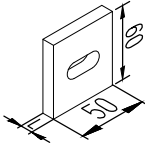
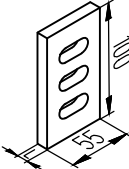
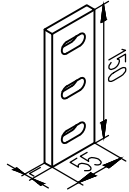
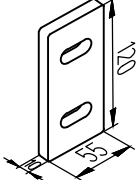
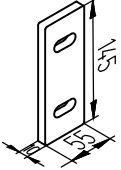
№	Шифр	Материал	Назначение	Масса, кг/шт.	Вид	Система СИАЛ	
20	КПП-101	Полиамид ПА6-210-ДС ГОСТ 17648-83	Держатель термовкладыша рамы	0,01		СТ71ПС	
21	КПП-102	Полиамид ПА6-210-ДС ГОСТ 17648-83	Фиксатор створки	0,0029		СТ71ПС	
22	КПП-108	Полиамид ПА6-210-ДС ГОСТ 17648-83	Угловой соединитель рамы вент.решетки	0,007		ВР	
23	КПП-109	Полиамид ПА6-210-ДС ГОСТ 17648-83	Держатель ламель вент.решетки	0,005		ВР	
24	КПП-112	Полиамид ПА6-210-ДС ГОСТ 17648-83	Держатель термовкладыша рамы	0,006		СТ71ПС	
25	ПКО-55-60	Прокладка под опорный кронштейн	M, кг	L, мм		Материал	НФС
			0,03	10		Полиамид ПА6-Л-СВ30	
			0,01	2		Полиамид ПА6-210/311 Паронит ПОН-2	
26	ПКН-55-100	Прокладка под несущий кронштейн	M, кг	L, мм		Материал	НФС
			0,04	10		Полиамид ПА6-Л-СВ30	
			0,01	2		Полиамид ПА6-210/311 Паронит ПОН-2	
27	ПК-55-150	Прокладка под усиленный кронштейн	M, кг	L, мм		Материал	НФС
			0,06	10		Полиамид ПА6-Л-СВ30	
			0,02	2		Полиамид ПА6-210/311 Паронит ПОН-2	
28	ПК-55-120	Прокладка под кронштейн	0,06		Полиамид ПА6-Л-СВ30	НФС	
29	ПКНТ-55-145	Прокладка под кронштейн несущий телескоп.	0,073		Материал	НФС	
					Полиамид ПА6-Л-СВ30		
					Полиамид ПА6-210/311		
					Паронит ПОН-2		

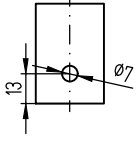
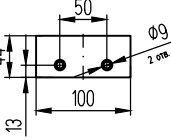
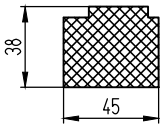
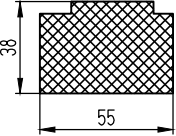
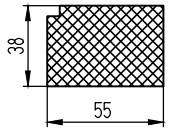
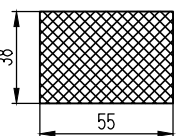
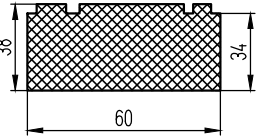
№	Шифр	Материал	Назначение	Масса, кг/шт.	Вид		Система СИАЛ
					Вид	Материал	
26	ПСК-44-30	Прокладка под скрытый кляммер	М, кг	0,002		Паронит ПОН ГОСТ 481-80	НФС
27	ПСК-44-100	Прокладка под скрытый кляммер	М, кг	0,004		Паронит ПОН ГОСТ 481-80	НФС
28	CF150-CT65- 1075x45x38	COMPACFOAM	Подставка подоконная для монтажа окон				CT65
29	CF150-CT71- 1075x55x38	COMPACFOAM	Подставка подоконная для монтажа окон				CT71, CT71Y
30	CF150-ST62- 1075x55x38	COMPACFOAM	Подставка подоконная для монтажа окон				ST62
31	CF150-ST68- 1075x55x38	COMPACFOAM	Подставка подоконная для монтажа окон				ST68, ST68U
32	CF150-CT85- 1075x85x38	COMPACFOAM	Подставка подоконная для монтажа окон				CT85

ТЕРМОИЗОЛЯЦИОННЫЕ ПРОФИЛИ И ИЗДЕЛИЯ

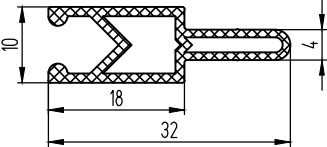
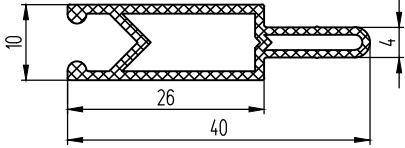
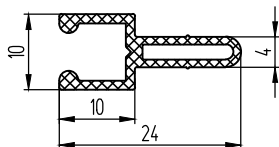
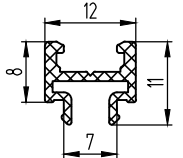
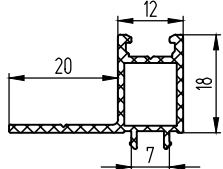
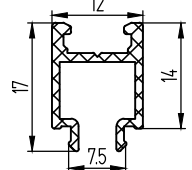
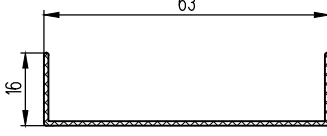
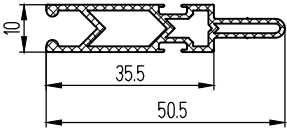
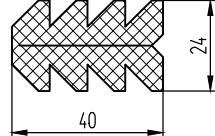
№	Шифр	Назначение	Масса, кг/шт.	Вид	Система СИАЛ
1	T50-01	ПВХ ГОСТ 30673-99	0,103		КП50, КП50К, КП50КС, КП50КП
2	T50-02	ПВХ ГОСТ 30673-99	0,123		КП50, КП50К, КП50КС, КП50КП
3	T50-03	ПВХ ГОСТ 30673-99	0,086		КП50, КП50К, КП50КС, КП50КП
4	T50-04	ПВХ ГОСТ 30673-99	0,07		КП50, КП50К, КП50КС, КП50КП
5	T50-05	ПВХ ГОСТ 30673-99	0,175		КП50, КП50К, КП50КС, КП50КП
6	T50-06	ПВХ ГОСТ 30673-99	0,075		КП50, КП50К, КП50КС, КП50КП
7	T50-08	ПВХ ГОСТ 30673-99	0,153		КП50, КП50К, КП50КС
8	T50-09	ПВХ ГОСТ 30673-99	0,219		КП50, КП50К, КП50КС
9	T50-10	Вспененный полиэтилен	0,022		КП50, КП50К, КП50КС

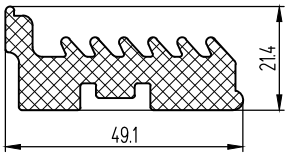
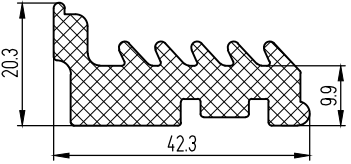
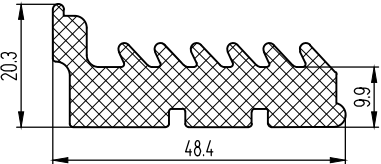
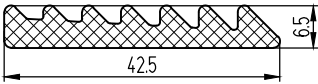
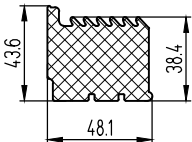
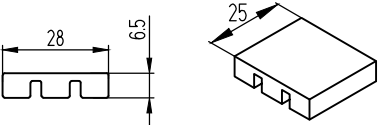
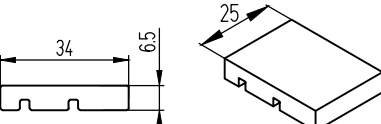
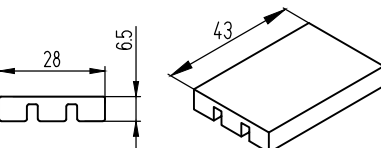
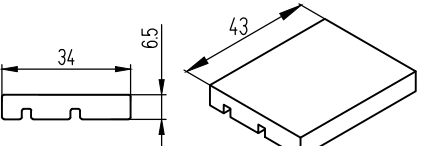
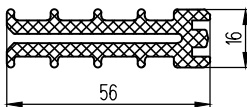
№	Шифр	Материал	Масса, кг/шт.	Вид	Система СИАЛ
10	ТП-02	Вспененный полиэтилен	0,019		ST62, ST68, ST68U
11	ТП-03	Вспененный полиэтилен	0,015		СТ65
12	ТП-04	Вспененный полиэтилен	0,018		СТ71, СТ71У, СТ71ПС
13	ТП-05	Вспененный полиэтилен	0,007		СТ71С
14	ТП-06	Вспененный полиэтилен	0,057		СТ71С
15	ТП-07	Вспененный полиэтилен	0,82		СТ65
16	ТП-08	Вспененный полиэтилен	0,001		СТ71, СТ71У
17	ТП-09	Вспененный полиэтилен	0,001		СТ65
18	ТП-10	Вспененный полиэтилен	0,002		СТ71, СТ71У
19	ТП-11	Вспененный полиэтилен	0,02		СФ

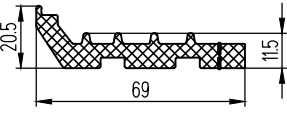
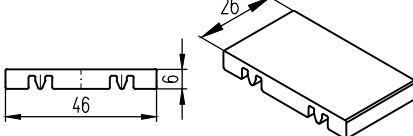
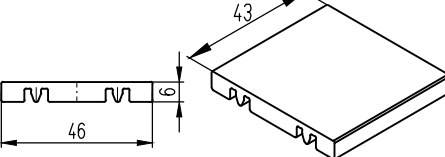
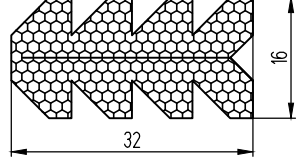
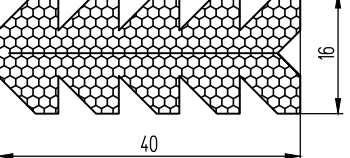
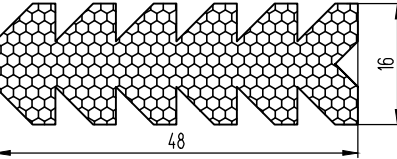
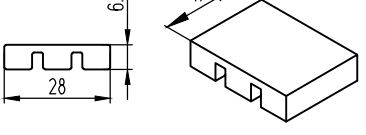
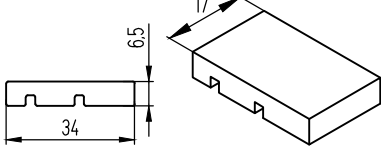
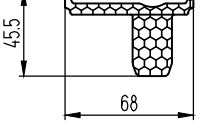
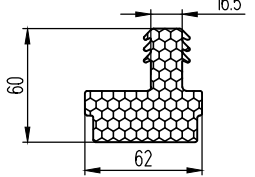
№	Шифр	Материал	Масса, кг/шт.	Вид	Система СИАЛ
20	ТП-12 (Adifoam 531.204)	Вспененный полиэтилен	0,019		СТ85
21	ТП-13	Вспененный полиэтилен	0,0021		СТ85
22	ТП-14	Вспененный полиэтилен	0,0034		СТ85
23	ТП-15	Вспененный полиэтилен	0,016		СФ
24	ТП-16	Вспененный полиэтилен	0,020		СФ
25	ТП-17	Вспененный полиэтилен	0,024		СФ
26	ТП-18	Вспененный полиэтилен	0,056		СТ65
27	ТП-19	Вспененный полиэтилен	0,082		СТ71, СТ71У
28	ТП-20.1+ ТП-20.2	Вспененный полиэтилен	0,042		СТ71ПС
29	ТП-21	Вспененный полиэтилен	0,087		СТ71ПС

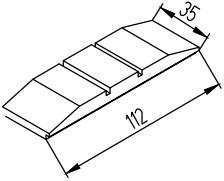
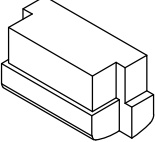
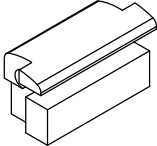
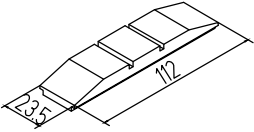
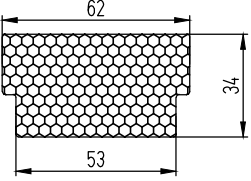
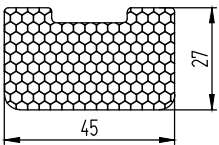
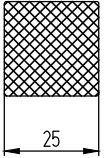
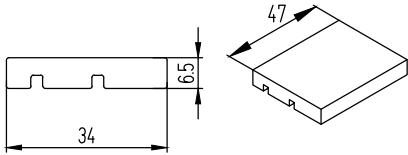
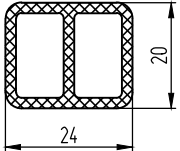
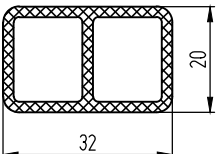
№	Шифр	Материал	Масса, кг/шт.	Вид	Система СИАЛ
30	ТП-22	Вспененный полиэтилен	0,004		СТ71ПС
31	ТП-23	Вспененный полиэтилен	0,004		СТ71ПС
32	ТП-24	Вспененный полиэтилен	0,03		СТ71ПС
33	ТП-25	Вспененный полиэтилен	0,03		СТ71ПС
34	ТП-26	Вспененный полиэтилен с закрытой порой	0,061		СТ71ПС
35	ТП-27	Вспененный полиэтилен с закрытой порой	0,0045		СТ71ПС
36	ТП-28	Вспененный полиэтилен с закрытой порой	0,02		СТ71ПС
37	ТП-29	Вспененный полиэтилен с закрытой порой	0,022		СТ71ПС
38	Спейсер 24 (компенсатор 20x24)	ПВХ	0,262		
39	Спейсер 32 (компенсатор 20x32)	ПВХ	0,306		

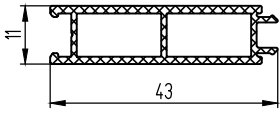
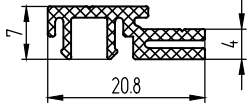
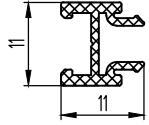
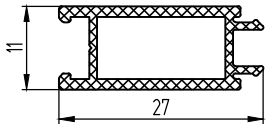
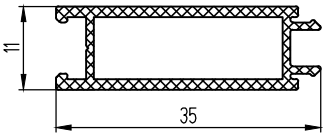
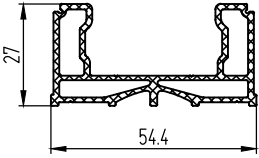
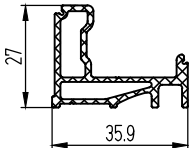
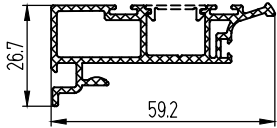
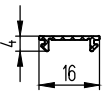
№	Шифр	Материал	Масса, кг/шт.	Вид	Система СИАЛ
40	T-01	ПВХ	0,241		СФ
41	T-02	ПВХ	0,101		СФ
42	T-03	ПВХ	0,048		СФ
43	T-04	ПВХ	0,145		СФ
44	T-05	ПВХ	0,193		СФ
45	THERMEVO 1654745.1	РА 66 GF25	0,3957		СТ71ПС
46	THERMEVO 1635411.1	РА 66 GF25	0,259		СТ71ПС
47	THERMEVO 1647659.1	РА 66 GF25	0,3579		СТ71ПС
48	THERMEVO 1616482.1	РА 66 GF25	0,0302		СТ71ПС

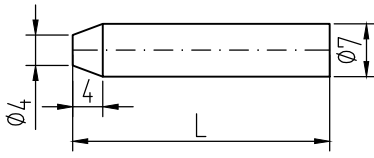
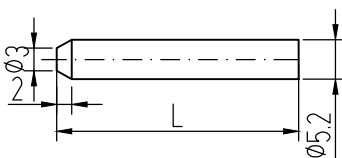
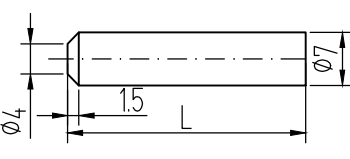
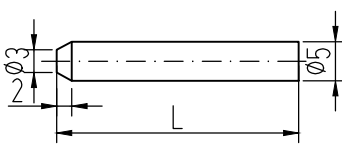
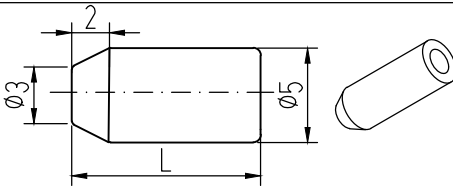
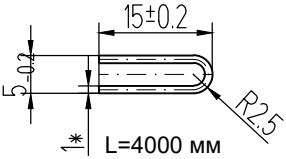
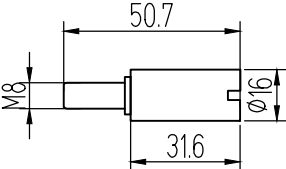

СТАЛЬНЫЕ ДЕТАЛИ

ШТУЧНЫЕ ИЗДЕЛИЯ

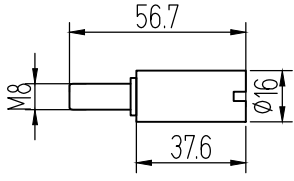
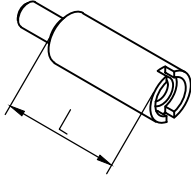
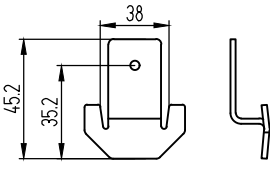
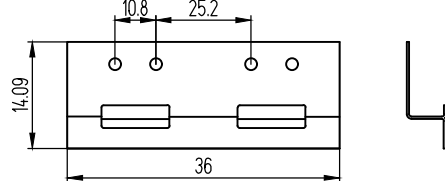
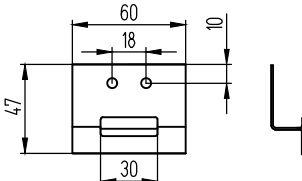
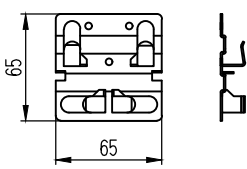
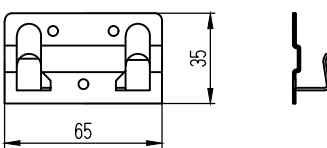
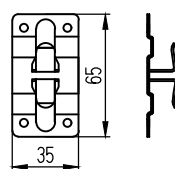
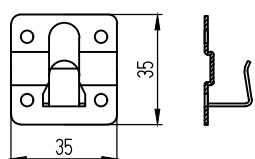
№	Шифр	L, мм	Масса, кг/шт.	Вид	Система СИАЛ
1	КПМ.01.01	30	0,01		КП45, СТ85, СТ65, СТ71, СТ71У
	КПМ.01.02	46	0,015		КП45
	КПМ.01.03	64	0,02		КП45
	КПМ.01.04	56	0,017		КПТ74
	КПМ.01.05	25	0,008		КПТ60
	КПМ.01.06	36	0,012		КП45, КПТ74, КПТ60
2	КПМ.04.01	25	0,004		КПТ78, КПТ74, КПТ60
	КПМ.04.02	16	0,003		КПТ60
	КПМ.04.03	40	0,006		ST62, ST68, ST68U
3	КПМ.06.01	11	0,004		КПТ74, КПТ60
	КПМ.06.02	17	0,005		КПТ60
4	КПМ.07.01	9,5	0,015		КП40, КП45, КПТ60, КПТ60Е1, КПТ74, СТ65, СТ71, СТ71У, СТ71ПС, СТ71С, СТ85
	КПМ.07.02	14	0,022		КП40, КП45, КПТ60, КПТ60Е1, КПТ74, КПТ78, КПТ78Е1, ST62, ST68, ST68U, СТ65, СТ71, СТ71У, СТ71ПС, СТ71С, СТ85
	КПМ.07.03	24	0,038		КПТ74
5	КПМ.08.01	9,5	0,0012		ST62, ST68, ST68U, СТ65, СТ71, СТ71С, СТ71У, СТ71ПС
	КПМ.08.02	14	0,00185		
6	КПМ.71.01	0,239		СТ71ПС	
7	(ПД.65/71) СТН-0109Т	0,017		СТ65, СТ71	

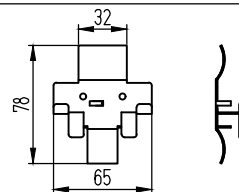
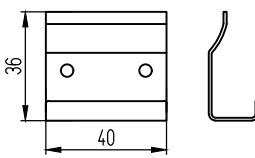
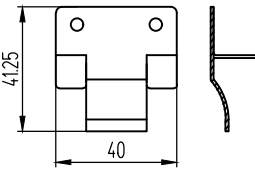
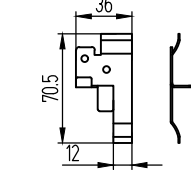
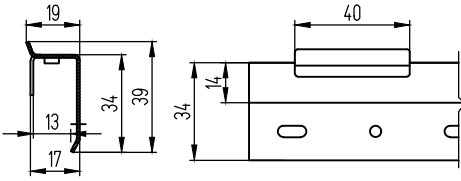
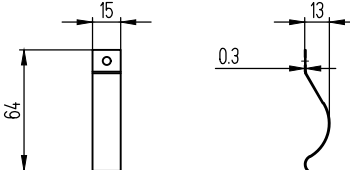
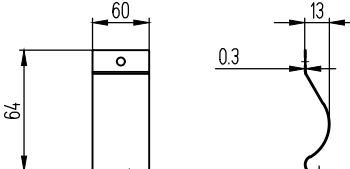
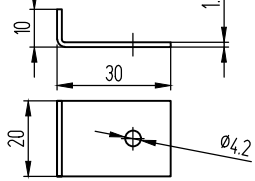
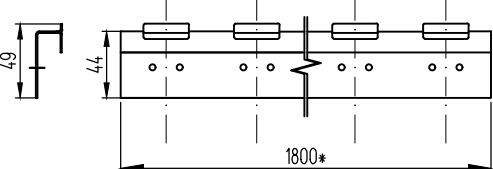
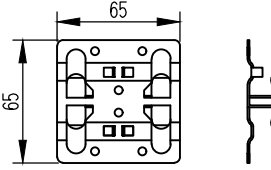
№	Шифр	L, мм	Масса, кг/шт.	Вид	Система СИАЛ
8	(ПД.71) СТН-0109Т		0,02		СТ71
9	СТН-0885-02	32,1 (40,1)	0,025		КПТ74 шульповые двери, КПТ60, КПТ74 бесшульповые двери, СТ65, СТ71
	СТН-0885-05	33,8	0,028		
	СТН-0885-07	37,9	0,03		
	СТН-0885-08	24,9	0,035		
	СТН-0885-09	34,2	0,02		
	СТН-0885-11	52	0,032		
10	Кляммер для плиты 8 мм Км-8 (СВФ-120)		0,021		НФС ТБП крепление плит 8 мм
11	Кляммер КС-310		0,069		НФС ТБП
12	Кляммер КС-310 (60)		0,035		НФС ТБП
13	Кляммер рядовой КР 201		0,036		НФС КП, крепление керамогранита толщиной 8...12 мм
14	Кляммер торцевой КТ 201		0,017		НФС КП, крепление керамогранита толщиной 8...12 мм
15	Кляммер боковой КБ 201		0,019		НФС КП, крепление керамогранита толщиной 8...12 мм
16	Кляммер конечный КК 201		0,009		НФС КП, крепление керамогранита толщиной 8...12 мм

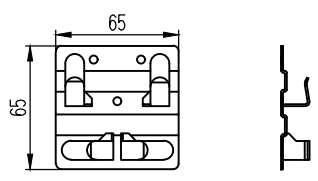
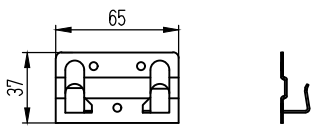
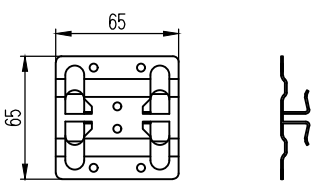
№	Шифр	Масса, кг/шт.	Вид	Система СИАЛ
17	Кляммер рядовой КР-100	0,03		НФС КП, крепление керамогранита толщиной 10 мм
18	Кляммер стартовый КС-100	0,018		НФС КП, крепление керамогранита толщиной 10 мм
19	Кляммер верхний КВ-100	0,012		НФС КП, крепление керамогранита толщиной 10 мм
20	Кляммер боковой КБ-100	0,019		НФС КП, крепление керамогранита толщиной 10 мм
21	Горизон- тальная стальная направ- ляющая НКл.10.1	Длина 3м Вес 1,5 кг		НФС ТБП крепление клинкерной плитки
22	Пружина прижимная П-15	0,005 кг		НФС ТБП
23	Пружина прижимная П-30	0,01 кг		НФС ТБП
24	Уголок крепежный стальной УКС 10x30	0,008 кг		НФС КС
25	Горизонтальная стальная направляющая КС 300	0,01 кг		НФС ТБП
26	Кляммер рядовой симметричный КРс 201	0,036 кг		НФС ТБП

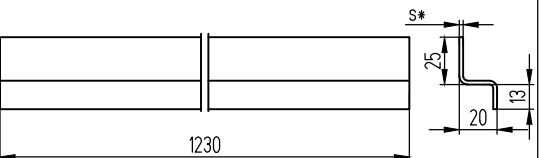
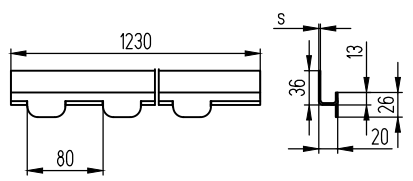
№	Шифр	Масса, кг/шт.		Вид	Система СИАЛ
27	Кляммер рядовой КР 201.1	0,03			НФС КП
28	Кляммер торцевой КТ 201.1	0,017			НФС КП
29	Кляммер рядовой симметричный КРс 201.1	0,036			НФС КП
30	Планка стартовая под натуральный камень	S, мм	Масса, кг/шт.		НФС СФБК
		1,2	0,068		
		1,5	0,086		
		2	1,16		
31	Планка финишная под натуральный камень	1,2	0,06		НФС СФБК
		1,5	0,074		
		2	0,93		
32	Планка рядовая под натуральный камень	1,2	0,73		НФС СФБК
		1,5	0,92		
		2	1,24		

ДЕТАЛИ ИЗ АЛЮМИНИЯ

ШТУЧНЫЕ ИЗДЕЛИЯ

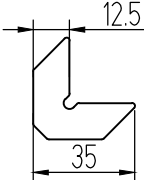
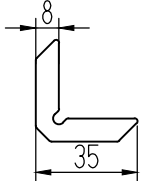
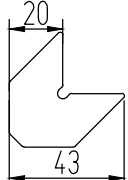
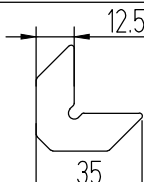
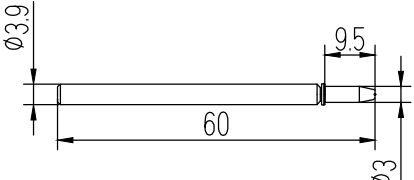
№	Шифр	Назначение	Масса, кг/шт.	Вид	Система СИАЛ
1	КПА.01.01	Уголок выравнивающий в окна и двери	0,002		ST62, ST68, ST68U, CT65, CT71, CT71Y, CT71C, CT71Л, CT71ПС, CT85
2	КПА.01.02	Уголок выравнивающий в двери	0,002		CT65, CT71, CT71Y, CT85
3	КПА.01.03	Уголок выравнивающий в двери	0,005		ST68D
4	КПА.03.01	Уголок выравнивающий в окна и двери	0,003		КПА45, КП68, КПТ86, КПТ74Л, КПТ78, КПТ60, КПТ74
5	КПН.01.00	Штифт Ø3x9,5 с рукояткой			ST62, ST68, ST68U, ST68D, CT71C



ЛПЗ «СЕГАЛ»

ООО «Литейно-прессовый завод «Сегал»
6600111, Россия, Красноярск,
ул. Пограничников, 103, стр. 4
тел. +7(319)274-90-30, 274-90-70
e-mail: segal@sial-group.ru
www.sial-group.ru
