

СИСТЕМА РАЗДВИЖНЫХ МЕЖКОМНАТНЫХ ДВЕРЕЙ

Системы профилей для сборки раздвижных межкомнатных дверей с верхним ходовым механизмом. В качестве наполнения дверей можно использовать как мебельную плиту, толщиной 16 мм-28 мм, так и наполнение толщиной 4 или 10 мм на основе рамных конструкций с симметричными ручками ARCO или FALDA. Работа такой системы производится за счёт передвижения высококачественных шарикоподшипниковых механизмов по одинарной верхней направляющей.





QUANTUM

QUANTUM R

СОСТАВЛЯЮЩИЕ ЭЛЕМЕНТЫ СИСТЕМЫ

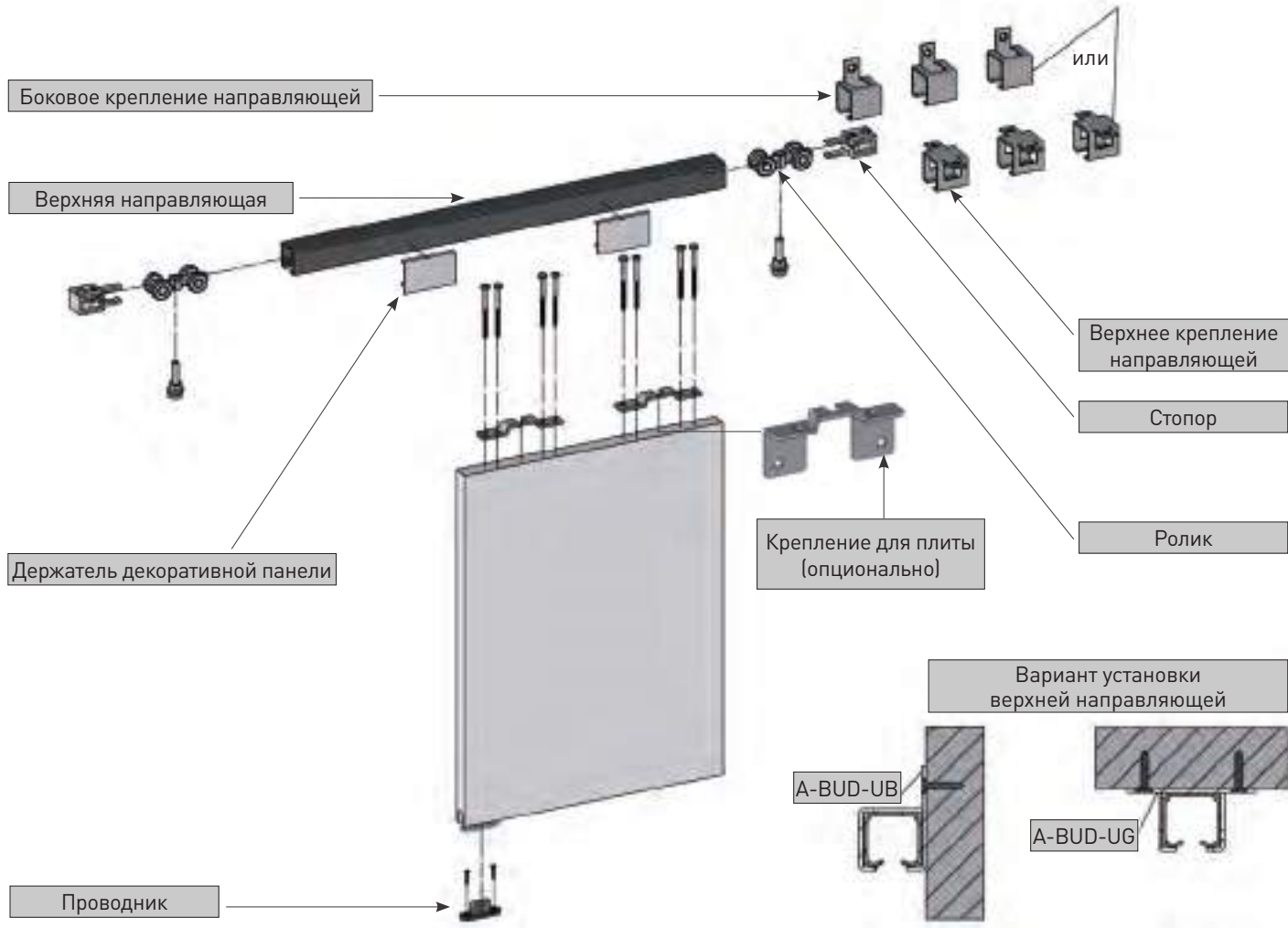

Длина	Артикул
200 см	A-TG-BUD-200-00
300 см	A-TG-BUD-300-00

Шарикоподшипник
 50 кг
 Плита 16-28 мм

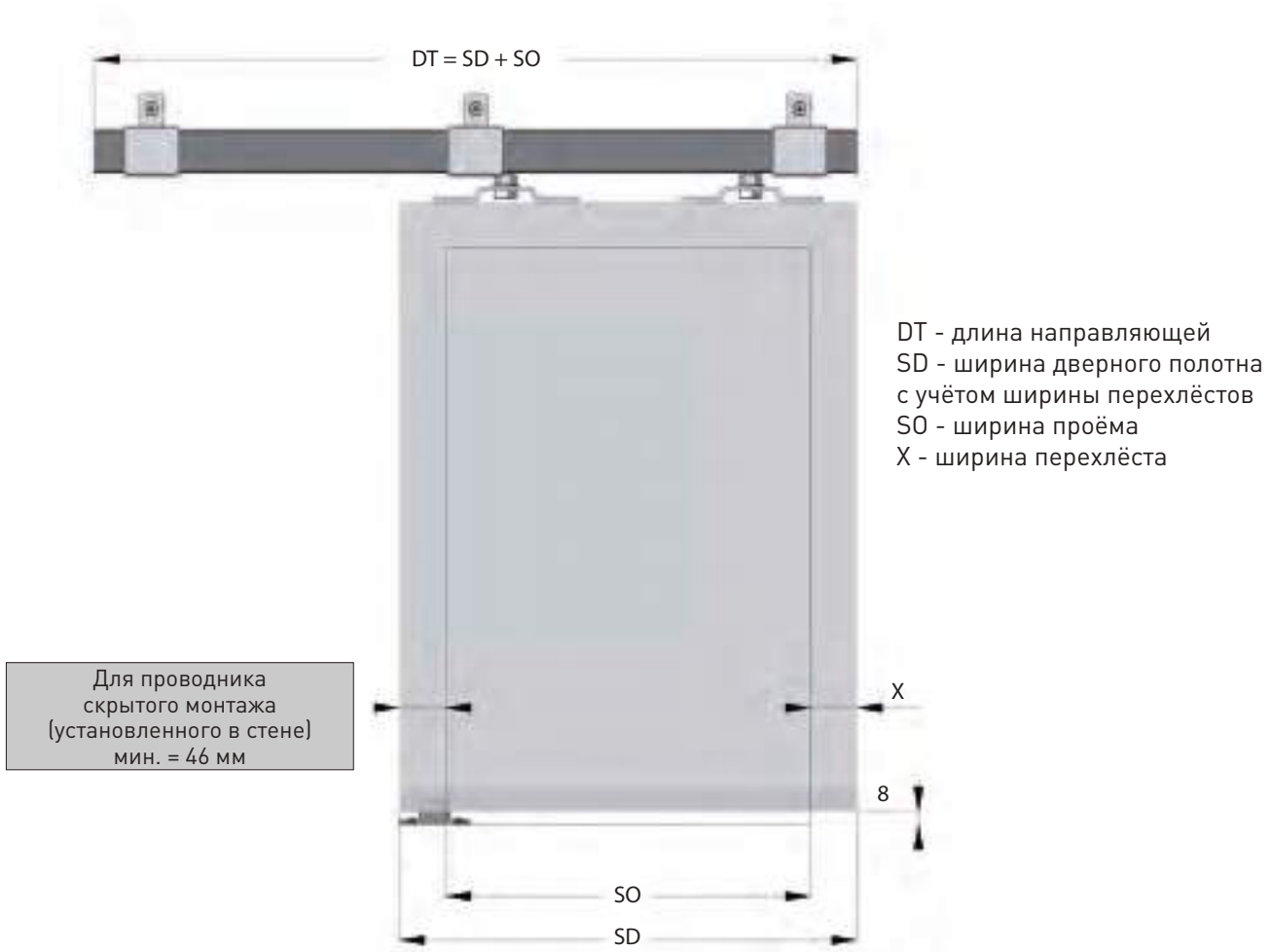

МОНТАЖНЫЕ РАЗМЕРЫ

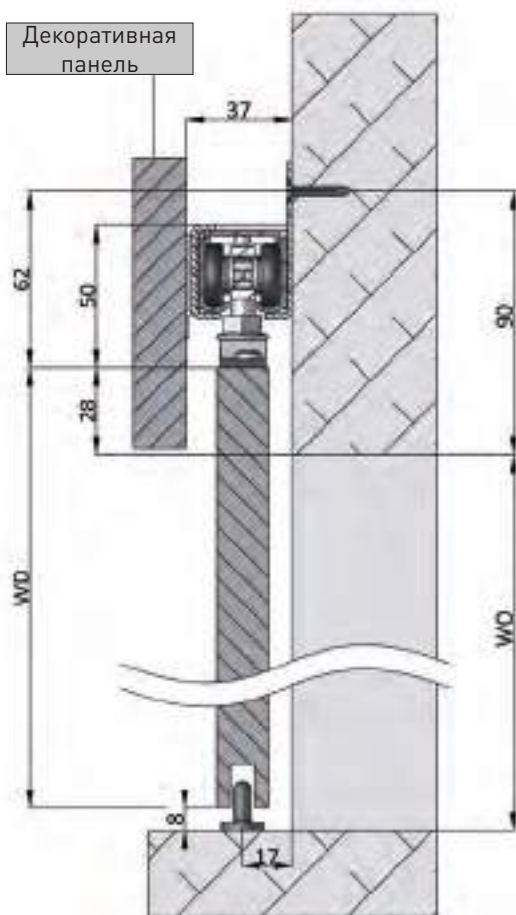

РАСЧЁТ ВЫСОТЫ ДВЕРИ

WD = высота двери
 WO = высота проёма
 Для подвесных дверей с креплением к стене:
 $WD = WO + 20$

Варианты установки дверного полотна с креплением к потолку

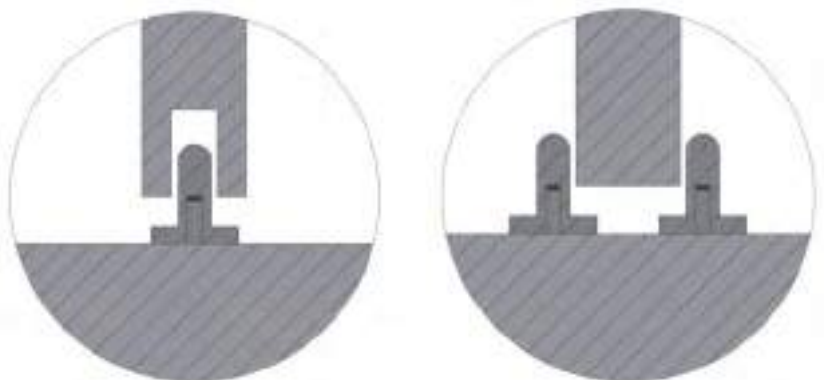

УСТАНОВКА СИСТЕМЫ

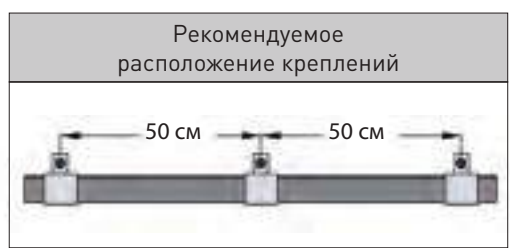
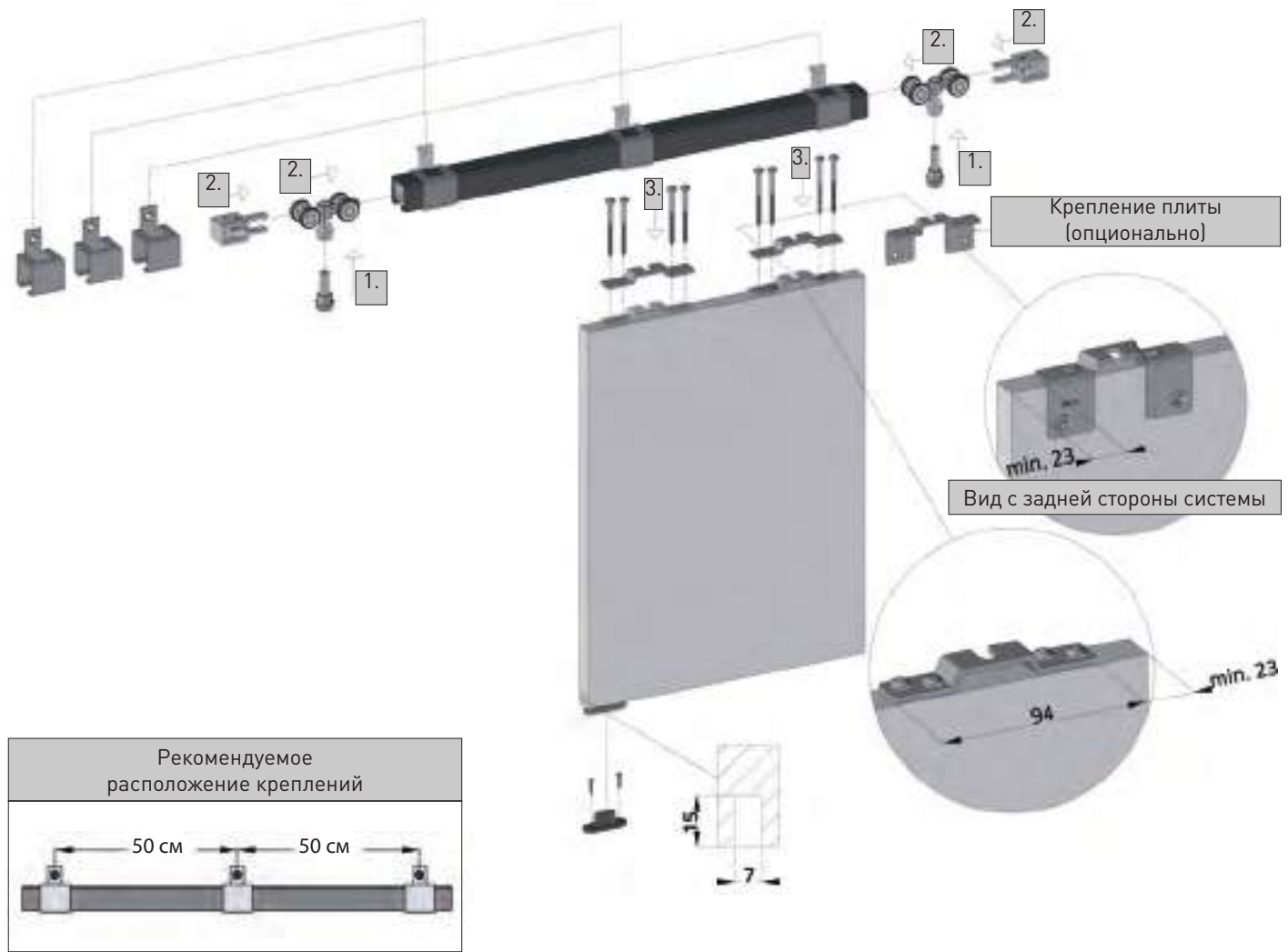

УСТАНОВКА СТОПОРА

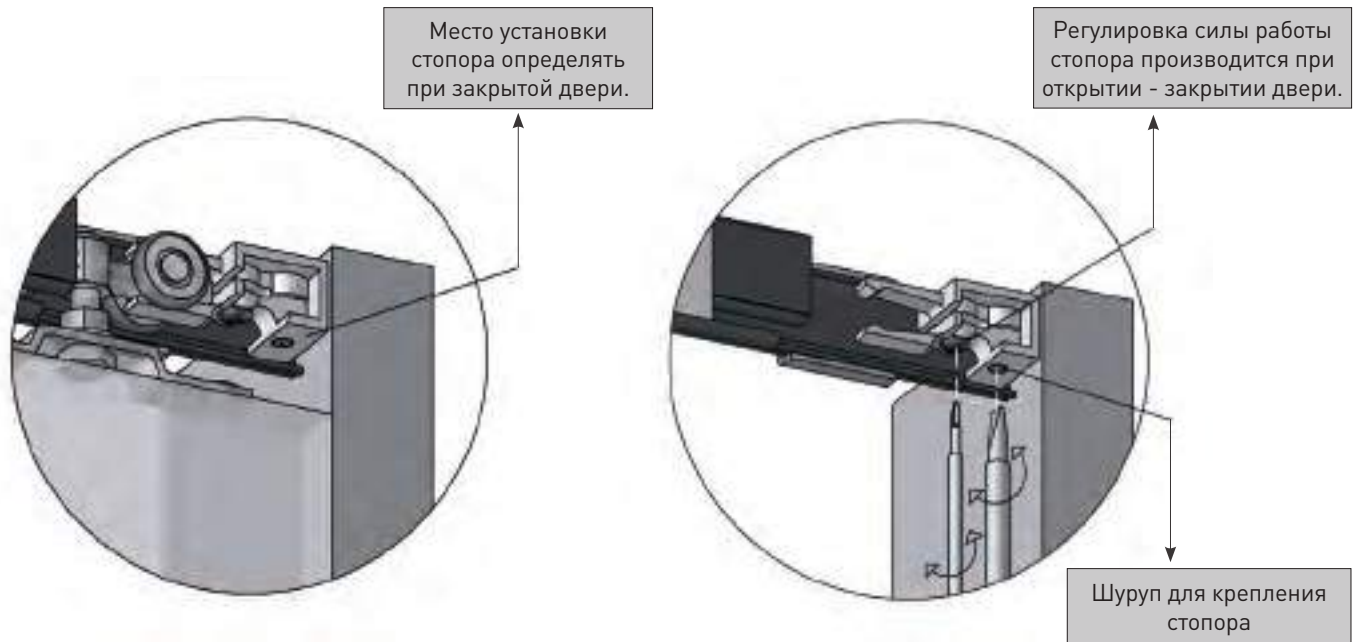

1.

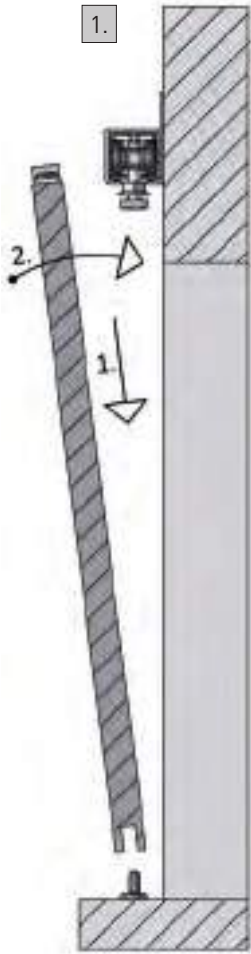

1. Наложение двери

2.

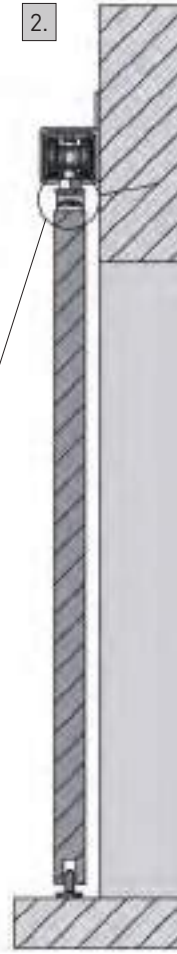

2. Вставить дверь под верхний ролик

Контргайки на каретках затягиваются не до конца.

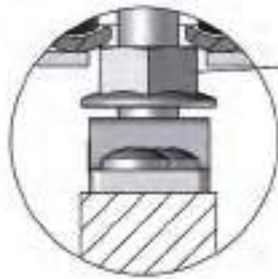

Регулировка дверного полотна



Затянуть контргайку ключом.



3.

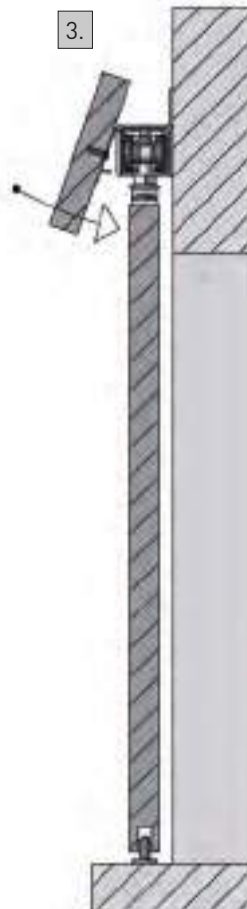

3. Закрепить декоративную панель на направляющей