

MyTurn



profim



„Planowaliśmy stworzyć kolekcję ekskluzywnych siedzisk wykorzystujących wyraziste detale, które jednocześnie tworzą logiczne rozwiązania dla tapicerki”.

Paul Brooks
Projektant kolekcji

Styl i elegancja.





Ponadczasowe wzornictwo

Potężenie elegancji i dobrego smaku – klasyczna kolekcja wysokiej klasy mebli, w której skład wchodzi fotele gabinetowe z wysokim i niskim oparciem oraz fotele konferencyjne: obrotowe i na płozie. Całość uzupełniają dodatkowo sofy, fotele i stoliki.







Precyzyjnie wykonane elementy aluminiowe, idealnie dopasowana tapicerka oraz ukryty, inteligentny mechanizm.





Prestiz

Fotele gabinetowe z wysokimi oparciami łączą wyszukany styl z najwyższym komfortem. Doskonałe rozwiązanie dla sal spotkań o wysokim standardzie.



Unikatowość

Fotele konferencyjne są jednocześnie eleganckie i bezpretensjonalne. Idealnie wpasowują się do sal konferencyjnych utrzymanych w stylowej konwencji. Wyróżniającą cechą są charakterystyczne elementy aluminiowe starannie połączone z metalowym stelażem.



Harmonia

Poszczególne elementy kolekcji zaprojektowano tak, by wzajemnie się uzupełniały i do siebie pasowały. Każdy z mebli dobrze funkcjonuje samodzielnie, ale w połączeniu z innymi przedstawicielami rodziny tworzy zharmonizowany klimat wnętrza. Wszystkie siedziska dostępne są również w wersji pikowanej.







Wygoda

Dopetnieniem kolekcji są sofy, fotele i stoliki kawowe. MyTurn i MyTurn Sofa dostępne są w wersji skórzanej oraz w szerokiej gamie tapicerek z oferty standard i specjalnego programu Creative Edition.

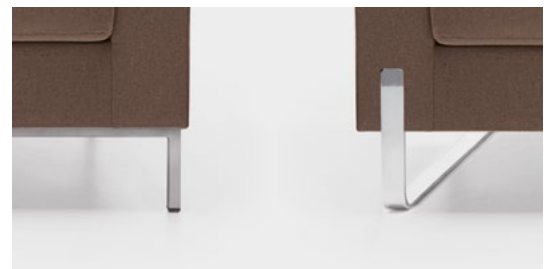

Ergonomia

Dwa typy mechanizmów.



Synchro

Ergonomiczny mechanizm umożliwiający synchroniczny ruch siedziska i oparcia podczas odchylenia to idealne wsparcie dla sylwetki.

- ① Regulacja siły odchylenia oparcia. Dostosowanie do wagi osoby siedzącej jest łatwe i szybkie. Całe spektrum regulacji zawiera się w kilku obrotach pokrętła.
- ② Regulacja wysokości siedziska. Zapewnia dopasowanie siedziska do wzrostu osoby siedzącej.
- ③ Regulacja kąta odchylenia oparcia i siedziska. Nowoczesny mechanizm, który umożliwia blokowanie w jednej z 4 pozycji.

Rocker

Dyskretny mechanizm ukryty we wnętrzu eleganckiej aluminiowej obudowy, intuicyjnie dostosowujący pozycję fotela do osoby siedzącej.

- ① Regulacja wysokości siedziska. Zapewnia dopasowanie siedziska do wzrostu osoby siedzącej.
- ② Regulacja kąta odchylenia oparcia i siedziska z możliwością blokowania w pozycji prostopadłej. Pochylenie siedziska i oparcia do przodu daje pełne podparcie dla pleców i eliminuje efekt uciskania ud.

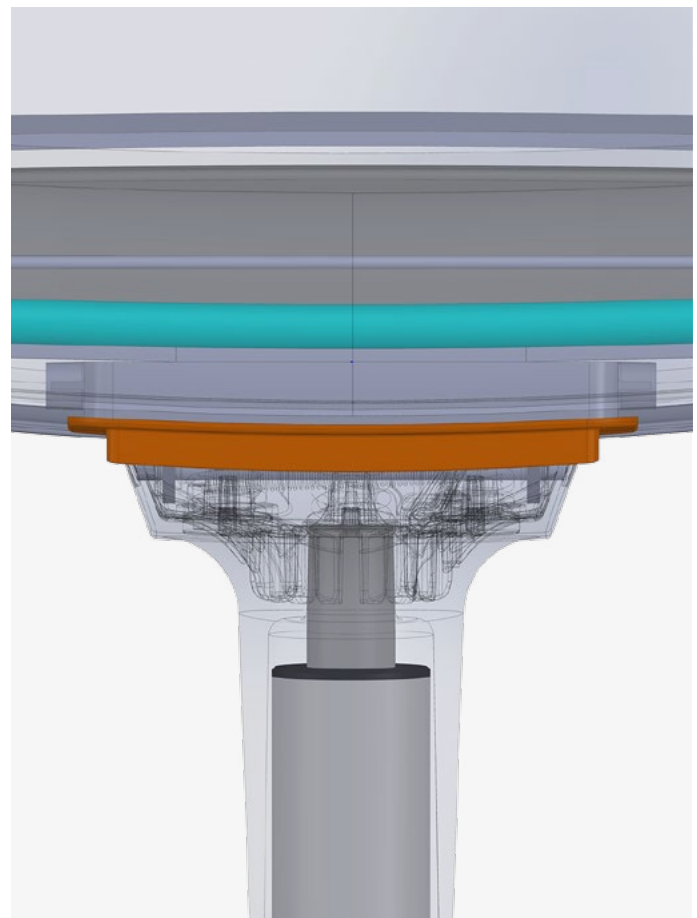
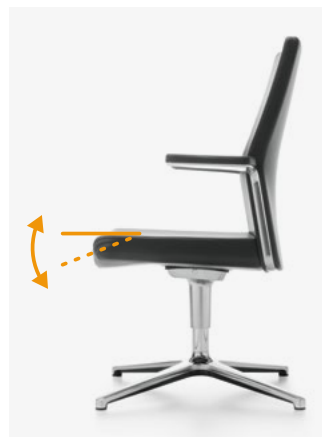

Minimalistyczny na zewnątrz. Zaawansowany w środku.

Proste formy i eleganckie wzornictwo skrywają w sobie zaawansowane i inteligentne rozwiązania, które przed wdrożeniem poddawane są wielu testom. W produkcji zastosowano m.in.: funkcję uginania się przedniej krawędzi siedziska (co zwiększa komfort siedzenia), specjalnie zaprojektowany, ukryty mechanizm Rocker oraz dyskretne wyprowadzenie regulacji mechanizmu z boku fotela. Innowacyjna konstrukcja siedziska i oparcia powoduje, że są one wyjątkowo elastyczne i dzięki temu wygodne.

Skonfiguruj swój produkt

Przy zamówieniu prosimy stosować symbole według kodu.

MyTurn



Oparcie

Baza / Mechanizm / Stelaż



Wysokie

10



Niskie

20



Niskie (wersja na płozie)

21



Fotel obrotowy, baza 5-ramienna,
mechanizm Synchro

Dotyczy wersji 10, 20.

S



Fotel obrotowy, baza 5-ramienna,
mechanizm Rocker

Dotyczy wersji 10, 20.

Z



Fotel obrotowy,
baza 4-ramienna

Dotyczy wersji 10, 20.

F



Fotel obrotowy, baza 4-ramienna,
mechanizm Rocker

Dotyczy wersji 10, 20.

FZ



Fotel na płozie z możliwością
sztaplowania

Dotyczy wersji 21.

V



Fotel na płozie bez możliwości
sztaplowania

Dotyczy wersji 21.

VN

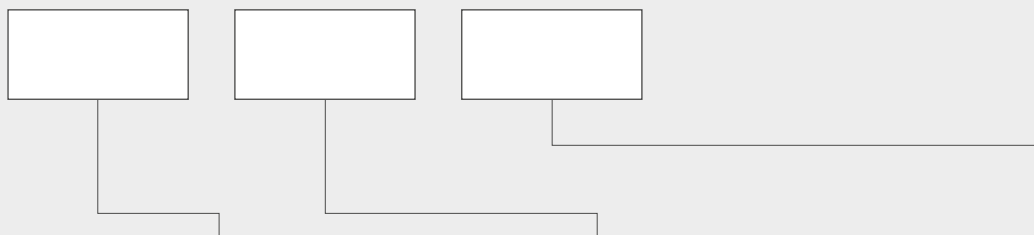

Kolor bazy / stelaża



CHROM*



SATYNA

Dotyczy wersji 21.

* Baza w wersjach S, Z, F, FZ – polerowane aluminium.

Podtokiećniki



Nakładka poliuretanowa

Dotyczy wersji S, Z, F, FZ.

PU



Nakładka tapicerowana

Dotyczy wersji S, Z, F, FZ.

O



Nakładka tapicerowana

Dotyczy wersji V, VN.

O

Tapicerka

Rodzaj & kolor

SYMBOL

Dodatkowe

Kółka



TWARDE

Do powierzchni miękkich.



MIĘKKIE

Do powierzchni twardych.

Kółka wyposażone są w hamulec zapobiegający odjeżdżaniu krzesła bez obciążenia.
Dotyczy wersji S, Z.

Amortyzator z pamięcią powrotu, bez regulacji wysokości
Standard dla modeli F, FZ.



Skonfiguruj swój produkt

Przy zamówieniu prosimy stosować symbole według kodu.

MyTurn Sofa



Rodzaj siedziska

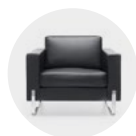

Fotel

10



Sofa, 2 siedziska

20



Sofa, 3 siedziska

30

Stelaż

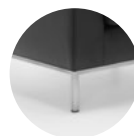

Na nogach

H



Na płozach

V

MyTurn Sofa Stolik



Rodzaj stolika



Duży

(1200 x 300 x 850 mm)

S1



Mały

(850 x 300 x 850 mm)

S2

Stelaż



Na nogach

H



Na płozach

V



Kolory stelaża

 CZARNY	 CHROM
 METALIK	 SATYNA

Tapicerka

Rodzaj & kolor









SYMBOL



Kolory stelaża

 CZARNY	 CHROM
 METALIK	 SATYNA

Blat

Laminat HPL		Okleina naturalna modyfikowana		
 LW01 Biały	 LW04 Szary	 HM10 Dąb bielony	 HM12 Dąb cardinal	 HM30 Teak
 LW02 Czarny		 HM11 Dąb classic	 HM20 Wenge classic	

Wymiary

Wymiary mają charakter orientacyjny i mogą się różnić w zależności od wybranej konfiguracji produktu.

Metoda pomiaru produktów dostępna do pobrania pod linkiem: www.profim.pl/Metoda_pomiaru_produkow.pdf

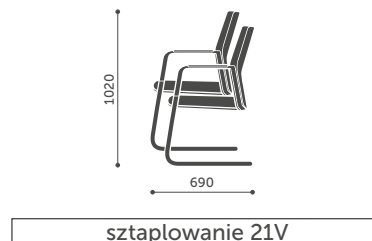
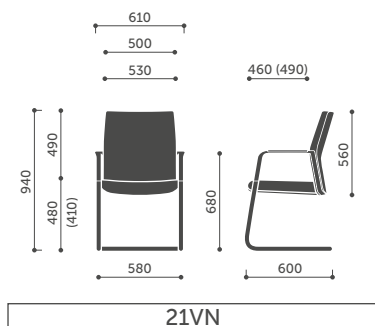
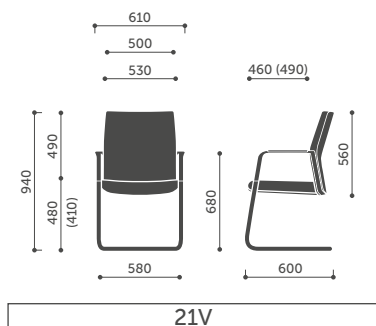
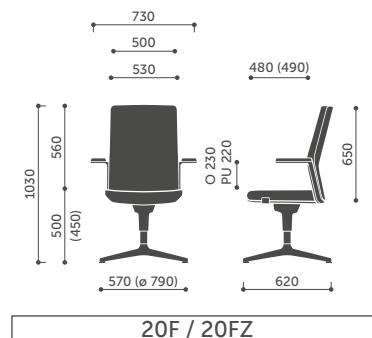
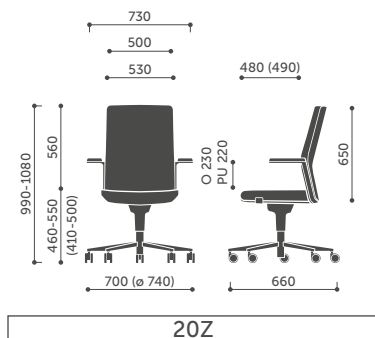
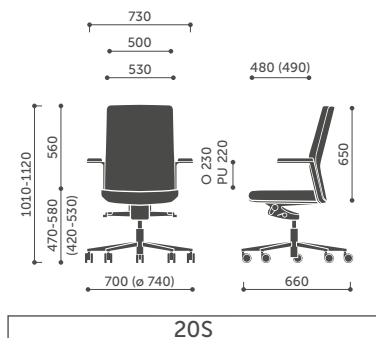
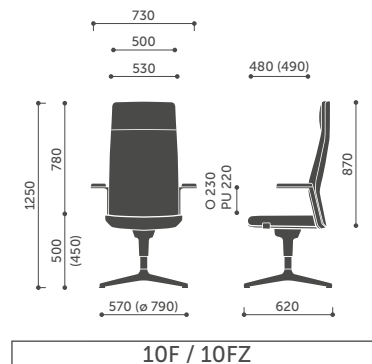
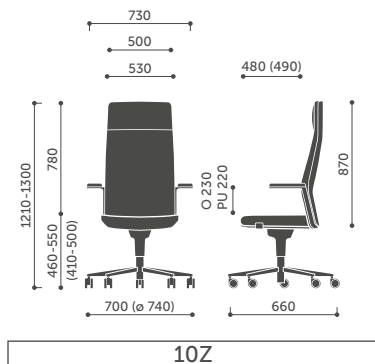
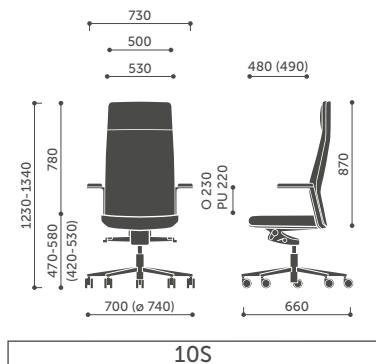

* Wysokość siedziska zmierzona zgodnie z normą PN EN 16139 (z obciążeniem).



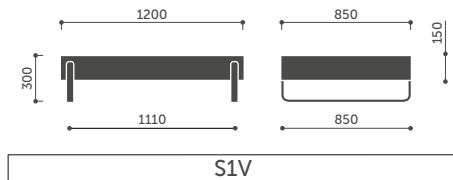
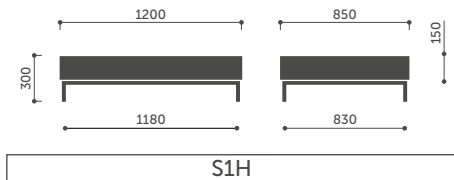
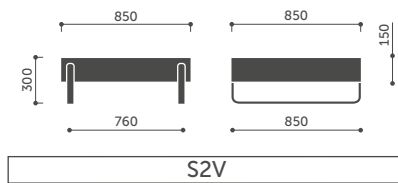
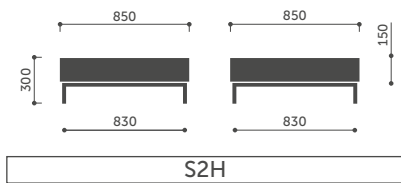
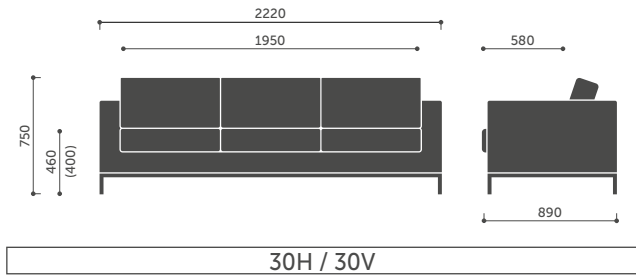
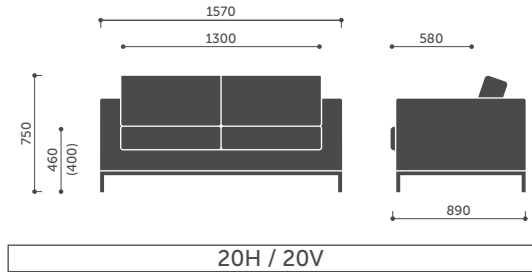
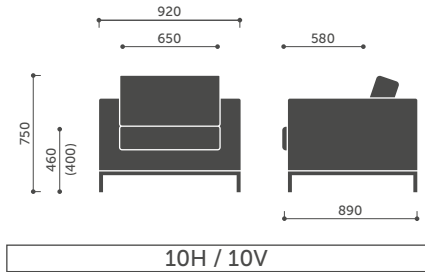

Profim i środowisko

W naszej działalności stosujemy strategię zrównoważonego rozwoju. Działamy w sposób odpowiedzialny, z korzyścią dla naszych klientów, pracowników, dostawców i lokalnej społeczności, ale zawsze z poszanowaniem środowiska naturalnego.

Dla zapewnienia realizacji zamierzonych celów wdrożyliśmy System Zarządzania Środowiskowego w oparciu o normę ISO 14001, który umożliwia nam kompleksowe podejście do zagadnień ekologii. Bierzymy pod uwagę i oceniamy jak MyTurn wpływa na środowisko naturalne w kontekście całego cyklu życia produktu.

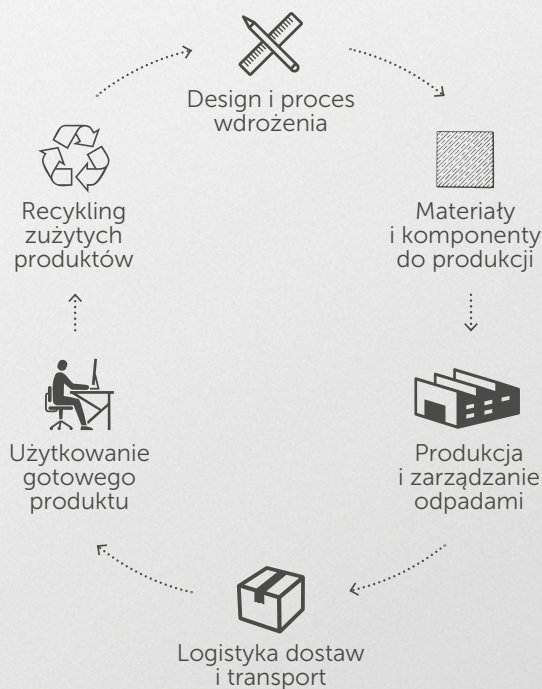

Aby dowiedzieć się więcej o produkcie, zeskanuj QR Code.



MyTurn

Karta ekologii produktu

(dla wersji MyTurn 20FZ)

Wykorzystane materiały:

Metale	kg	%
Stal	11,25	52,69
Aluminium	5,55	26,00
Tworzywa sztuczne		
ABS	0,25	1,17
Polipropylen (PP)	0,35	1,64
PA6	0,15	0,70
Drewno		
Płyta	0,15	0,70
Inne		
Tapicerka	1,10	5,15
PU Foam	2,55	11,94
Waga	21,35	100

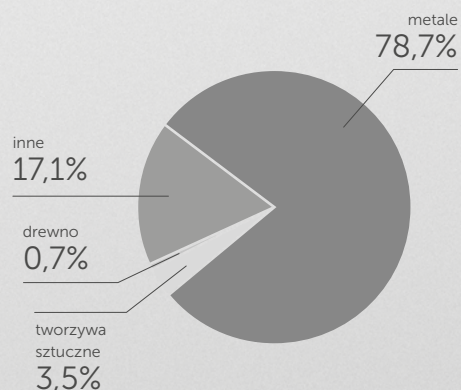

Produkt nie zawiera związków szkodliwych dla ludzi i środowiska (m.in. PVC, chrom(VI), rtęć, ołów).

www.profim.pl

Producent zastrzega sobie prawo do zmian konstrukcyjnych i zmiany parametrów nie pogarszających walorów użytkowych produktów. Kolory reprodukowane w katalogu mogą odbiegać od rzeczywistych kolorów oferowanych mebli.



CHROM (III)
Technologia przyjazna
dla środowiska

CHROMIUM (III)
Eco-Friendly Technology

