

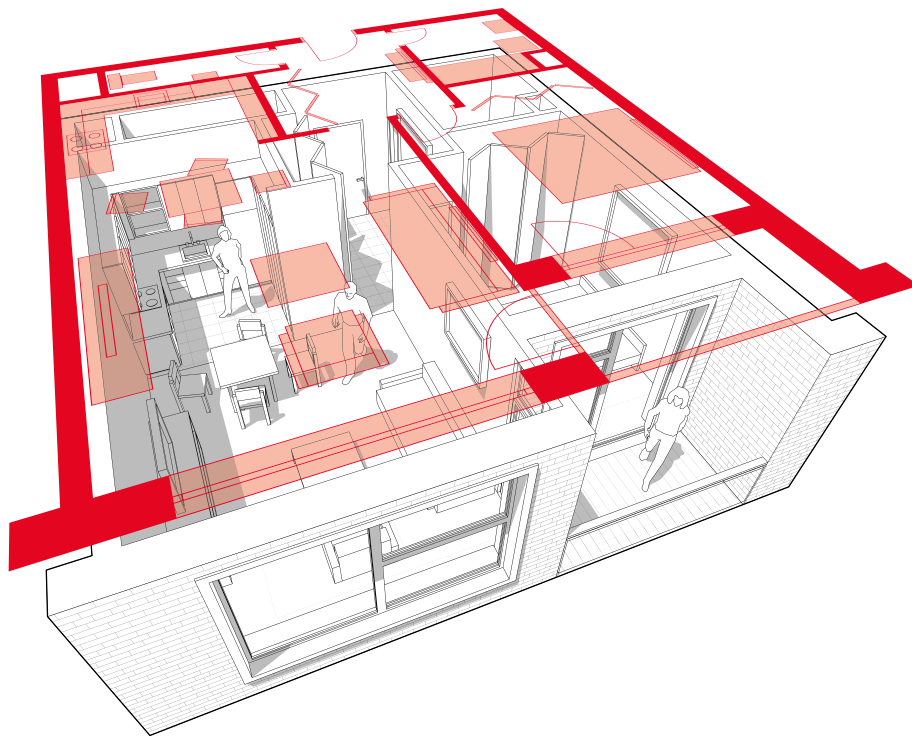

ДВЕРНАЯ ФУРНИТУРА
COLLECTION SIMPLE LIVING





ДВЕРНАЯ ФУРНИТУРА

COLLECTION SIMPLE LIVING



ДВЕРНЫЕ РУЧКИ СЕРИИ QR

MARS QR SN/WH-19
мат. никель/белый



SN/CP-3
мат. никель/хром



GR/CP-23
графит/хром



SN/WH-19
мат. никель/белый

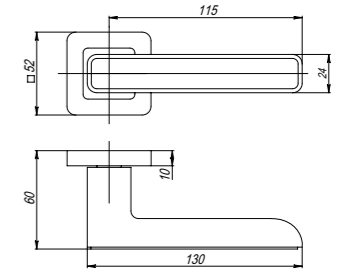

VESTA QR GR/CP-23
графит/хром



SN/CP-3
мат. никель/хром



GR/CP-23
графит/хром

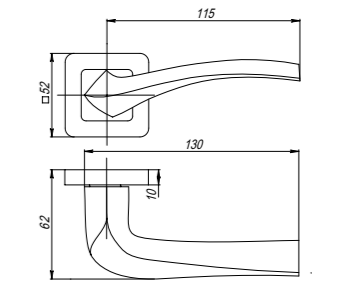

ДВЕРНЫЕ РУЧКИ СЕРИИ QR

SATURN QR GR/CP-23
графит/хром



SN/CP-3
мат. никель/хром



GR/CP-23
графит/хром

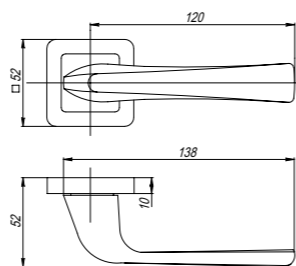

ORION QR SN/CP-3
мат. никель/хром



SN/CP-3
мат. никель/хром



GR/CP-23
графит/хром

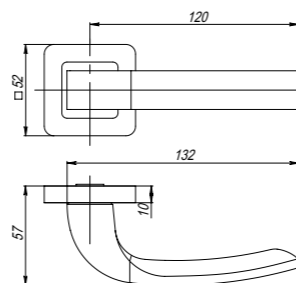

ДВЕРНАЯ ФУРНИТУРА СЕРИИ QR

BK6 QR SN/CP-3
мат. никель/хром



SN/CP-3
мат. никель/хром



GR/CP-23
графит/хром

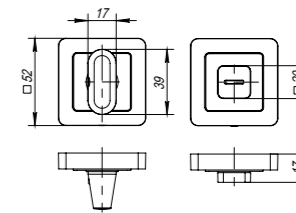

ET QR GR/CP-23
графит/хром



SN/CP-3
мат. никель/хром



GR/CP-23
графит/хром

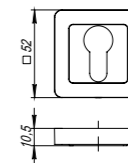

ОПИСАНИЕ СЕРИИ QR

Дверные ручки изготовлены из алюминия, основания из сплава ZAMAK (сплав цинка, алюминия, магния и меди). Гальваническое покрытие прошло тест на устойчивость к коррозии в соляном тумане — более 72 часов. Ресурс работы дверных ручек более 150 000 циклов открывания/закрывания. Гарантия: 1 год.



ДВЕРНЫЕ РУЧКИ СЕРИИ QL

CITY QL SN/CP-3
мат. никель/хром

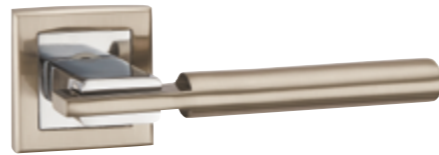

SN/CP-3
мат. никель/хром



ABG-6
зеленая бронза

NAVY QL SN/CP-3
мат. никель/хром



SN/CP-3
мат. никель/хром



CF-17
кофе

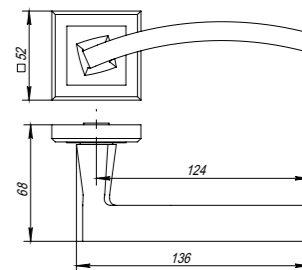
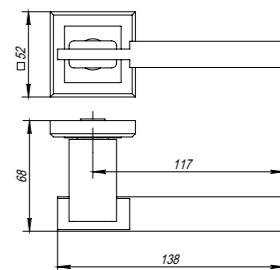

ДВЕРНЫЕ РУЧКИ СЕРИИ QL

BLADE QL SN/CP-3

мат. никель/хром

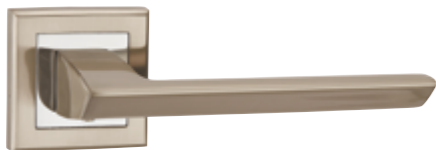

SN/CP-3
мат. никель/хром



ABG-6
зеленая бронза

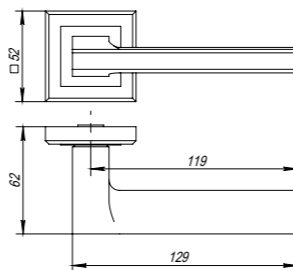

TECH QL CF-17

кофе



SN/CP-3
мат. никель/хром



CF-17
кофе

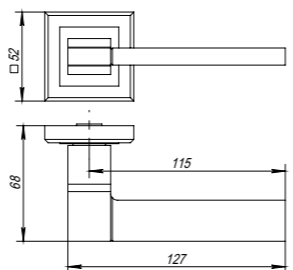

ДВЕРНАЯ ФУРНИТУРА СЕРИИ QL

BK6 QL SN/CP-3

мат. никель/хром



SN/CP-3
мат. никель/хром



CF-17
кофе



ABG-6
зеленая бронза

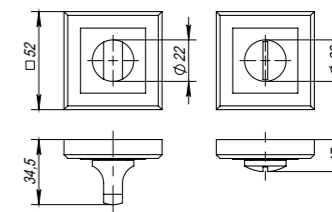

ET QL SN/CP-3

мат. никель/хром



SN/CP-3
мат. никель/хром



CF-17
кофе



ABG-6
зеленая бронза

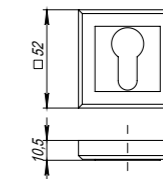

ОПИСАНИЕ СЕРИИ QL

Дверные ручки изготовлены из алюминия, основания из сплава ZAMAK (сплав цинка, алюминия, магния и меди).

Гальваническое покрытие прошло тест на устойчивость к коррозии в соляном тумане — более 72 часов.

Ресурс работы дверных ручек более 150 000 циклов открывания/закрывания.

Гарантия: 1 год.



ДВЕРНЫЕ РУЧКИ СЕРИИ TL

ONDA TL SN/CP-3
мат. никель/хром



SN/CP-3
мат. никель/хром



ABG-6
зеленая бронза



CF-17
кофе

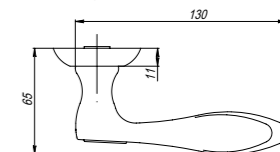
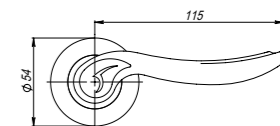

GERION TL CF-17
кофе



SN/CP-3
мат. никель/хром



ABG-6
зеленая бронза



CF-17
кофе

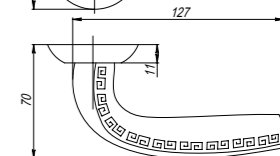
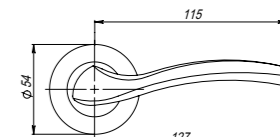

ДВЕРНЫЕ РУЧКИ СЕРИИ TL

GEFEST TL SN/CP-3
мат. никель/хром



SN/CP-3
мат. никель/хром



CF-17
кофе

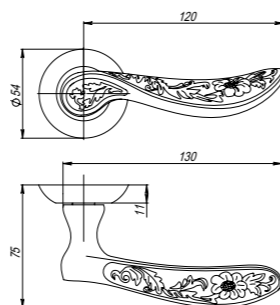
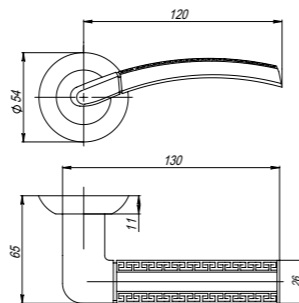

FLOR TL CF-17
кофе



CF-17
кофе

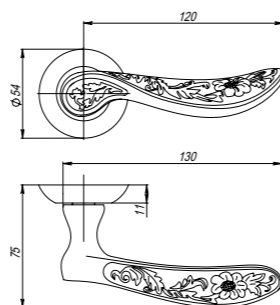

ДВЕРНЫЕ РУЧКИ СЕРИИ TL

ATLAS TL ABG-6
зеленая бронза



SN/CP-3
мат. никель/хром



ABG-6
зеленая бронза

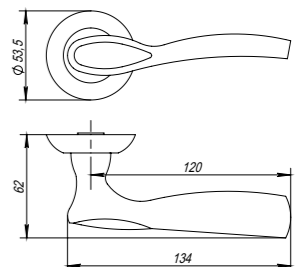
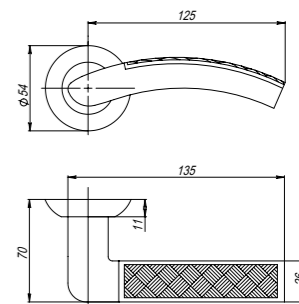

RUMBA TL SN/CP-3
мат. никель/хром



SN/CP-3
мат. никель/хром



CFB-18
кофе глянец



ABG-6
зеленая бронза



CF-17
кофе

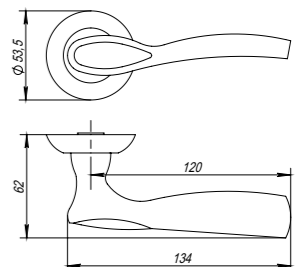



ДВЕРНЫЕ РУЧКИ СЕРИИ TL

ALFA TL SN/CP-3
мат. никель/хром



BOSTON TL CF-17
кофе



SN/CP-3
мат. никель/хром



ABG-6
зеленая бронза



CFB-18
кофе глянец



SN/CP-3
мат. никель/хром



CF-17
кофе

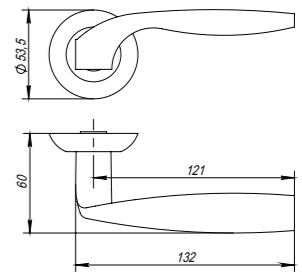
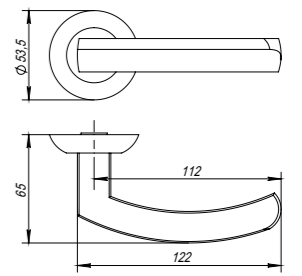

ДВЕРНЫЕ РУЧКИ СЕРИИ TL

PELICAN TL CF-17
кофе



SN/CP-3
мат. никель/хром



CF-17
кофе



SG/GP-4
мат. золото/золото

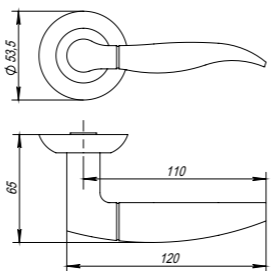

SALSA TL CFB-18
кофе глянец



SN/CP-3
мат. никель/хром



ABG-6
зеленая бронза



CFB-18
кофе глянец



CF-17
кофе

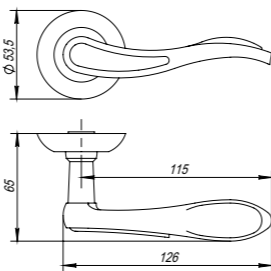

ARFA TL SN/CP-3
мат. никель/хром



SN/CP-3
мат. никель/хром



ABG-6
зеленая бронза



CF-17
кофе



CFB-18
кофе глянец

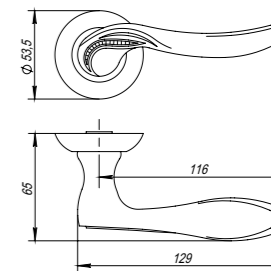

BOLERO TL ABG-6
зеленая бронза



SN/CP-3
мат. никель/хром



ABG-6
зеленая бронза



CFB-18
кофе глянец

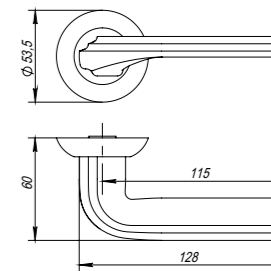

ДВЕРНЫЕ РУЧКИ СЕРИИ TL

ARDEA TL SG/GP-4

мат. золото/золото



SN/CP-3
мат. никель/хром



ABG-6
зеленая бронза

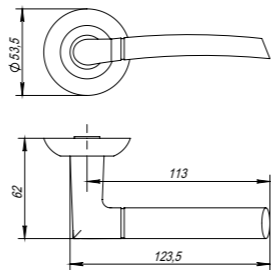

SG/GP-4
мат. золото/золото

BASIS TL SN/CP-3

мат. никель/хром



SN/CP-3
мат. никель/хром



ABG-6
зеленая бронза

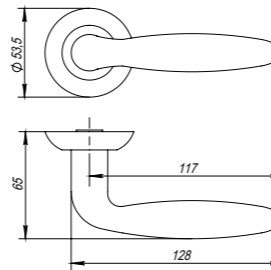

CF-17
кофе

ДВЕРНЫЕ РУЧКИ СЕРИИ TL

SIMFONIA TL SG/GP-4

мат. золото/золото



SN/CP-3
мат. никель/хром



ABG-6
зеленая бронза

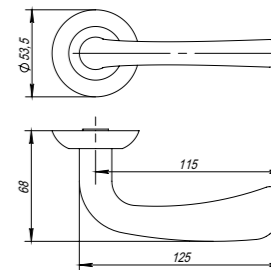

SG/GP-4
мат. золото/золото

LOGICA TL SN/CP-3

мат. никель/хром



SN/CP-3
мат. никель/хром

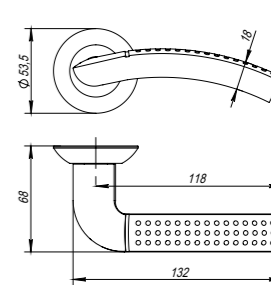

ДВЕРНАЯ ФУРНИТУРА СЕРИИ TL

ВК6 TL CFB-18

кофе глянец



SN/CP-3
мат. никель/хром



ABG-6
зеленая бронза



SG/GP-4
мат. золото/золото



CF-17
кофе



CFB-18
кофе глянец

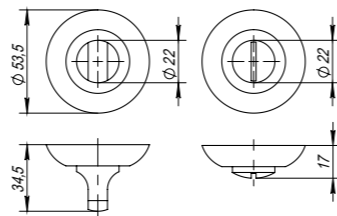

ET TL CFB-18

кофе глянец



SN/CP-3
мат. никель/хром



ABG-6
зеленая бронза



SG/GP-4
мат. золото/золото



CF-17
кофе



CFB-18
кофе глянец

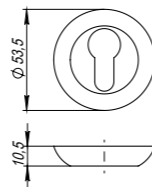

ОПИСАНИЕ СЕРИИ TL

Дверные ручки изготовлены из алюминия, основания из сплава ZAMAK (сплав цинка, алюминия, магния и меди).

Гальваническое покрытие прошло тест на устойчивость к коррозии в соляном тумане — более 72 часов.

Ресурс работы дверных ручек более 150 000 циклов открывания/закрывания.

Гарантия: 1 год.



ДВЕРНЫЕ РУЧКИ СЕРИИ ML

LIBRETTO ML CF-17
кофе



SN/CP-3
мат. никель/хром



ABG-6
зеленая бронза



CF-17
кофе

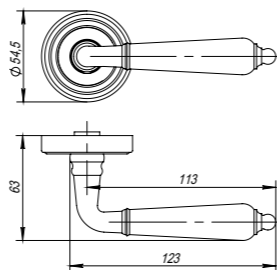

VENTO ML CF-17
кофе



SN/CP-3
мат. никель/хром



ABG-6
зеленая бронза



CF-17
кофе

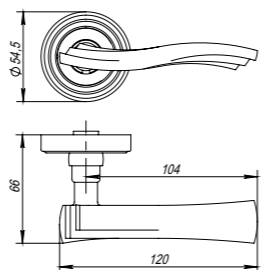

ДВЕРНАЯ ФУРНИТУРА СЕРИИ ML

BK6 ML CF-17
кофе



SN/CP-3
мат. никель/хром



ABG-6
зеленая бронза



CF-17
кофе

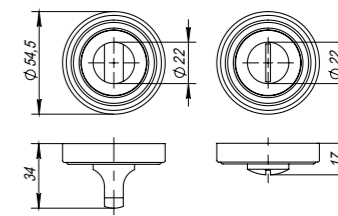

ET ML CF-17
кофе



SN/CP-3
мат. никель/хром



ABG-6
зеленая бронза



CF-17
кофе

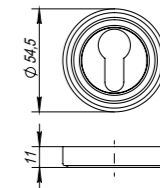

ОПИСАНИЕ СЕРИИ ML

Дверные ручки изготовлены из алюминия, основания из сплава ZAMAK (сплав цинка, алюминия, магния и меди).

Гальваническое покрытие прошло тест на устойчивость к коррозии в соляном тумане — более 72 часов.

Ресурс работы дверных ручек более 150 000 циклов открывания/закрывания.

Гарантия: 1 год.

ДВЕРНЫЕ РУЧКИ-ЗАЩЁЛКИ (КНОВ)

ТЕХНИЧЕСКИЕ ХАРАКТЕРИСТИКИ

Гальваническое покрытие прошло тест на устойчивость к коррозии в соляном тумане — более 72 часов.

Ресурс работы ручек-защелок более 150 000 циклов открывания/закрывания, что гарантирует безотказную работу двери более чем на 15 лет.

Подходят для установки на двери с толщиной полотна 35-45 мм.

Регулируемый бэксет защелки 60/70 мм.

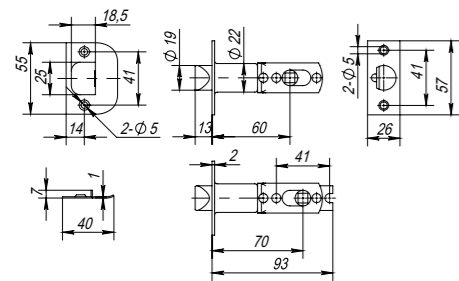

6072 АВ-Р без фиксатора
зелёная бронза



MAB
мат. бронза



AC
медь



SB
мат. золото



SN
мат. никель



CP
хром



PB
золото

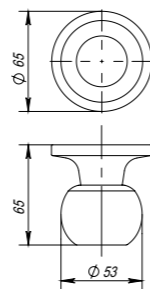

КОМПЛЕКТАЦИЯ

Защелка — 1 шт.

Ответная планка с декоративной заглушкой — 1 шт.

Дверные ручки — 1 комплект

Крепежная фурнитура — 1 комплект

Ключи (для модификации Е) — 3 шт.

Шаблон и инструкция по установке — 1 шт.

МОДИФИКАЦИИ



Е
ключ/фиксатор

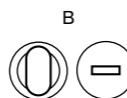

В
фиксатор



Р
без фиксатора

ДВЕРНЫЕ РУЧКИ-ЗАЩЁЛКИ (КНОВ)

6020 SN-E ключ / фиксатор
мат. никель



MAB
мат. бронза



AC
медь



SB
мат. золото



AB
бронза



CP
хром



PB
золото

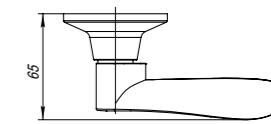
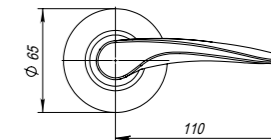

6030 MAB-B фиксатор
мат. бронза



SN
мат. никель



AC
медь



SB
мат. золото



AB
бронза



PB
золото

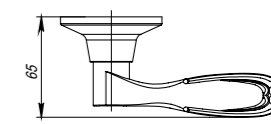
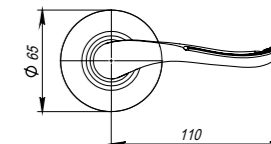

ДВЕРНЫЕ УПОРЫ

■ DS PF-26



CFB-18
кофе глянец



CP-8
хром



GP-5
золото



CF-17
кофе

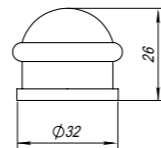

ABG-6
зеленая бронза



SN-3
мат. никель



SG-4
мат. золото

■ DS PF-40



CFB-18
кофе глянец



CP-8
хром



GP-5
золото



CF-17
кофе

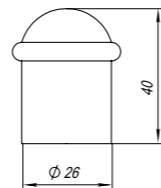

ABG-6
зеленая бронза



SN-3
мат. никель



SG-4
мат. золото

ДВЕРНЫЕ УПОРЫ

■ DS PW-80



CF-17
кофе



SG-4
мат. золото



CFB-18
кофе глянец



CP-8
хром



ABG-6
зеленая бронза



SN-3
мат. никель



GP-5
золото

■ DS PW-75



CF-17
кофе



CP-8
хром



ABG-6
зеленая бронза



SN-3
мат. никель

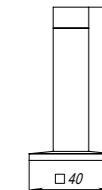



ДВЕРНЫЕ ПЕТЛИ

УНИВЕРСАЛЬНЫЕ ПЕТЛИ 200-2В БЕЗ ВРЕЗКИ

200-2В АВ бронза 200-2В PN мат. никель



AB
бронза



WAB
мат. бронза



AC
медь



CFB
кофе глянец



CF
кофе



GR
графит



PN
мат. никель



CP
хром



SC
мат. хром



PB
латунь



SB
мат. латунь

200-2В 75

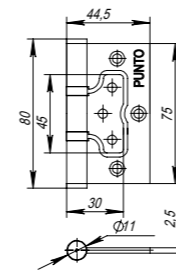

200-2В 100

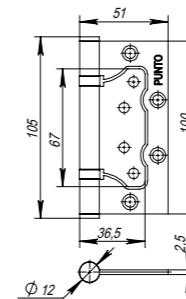

200-2В 125

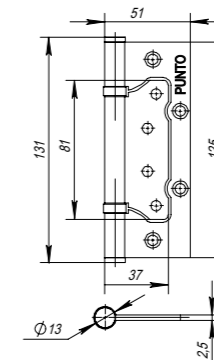

Материал: сталь
Толщина петли 2,5 мм
Втулка-подшипник
Стальной стержень
Саморезы в цвет петли
Упаковка: картон или подвес
Гарантия: 1 год

Макс. нагрузка	75	100	125
2 петли	20 кг	30 кг	35 кг
3 петли	30 кг	40 кг	45 кг

ДВЕРНЫЕ ПЕТЛИ

УНИВЕРСАЛЬНЫЕ ПЕТЛИ СЕРИИ 4В

4В-100 АВ бронза

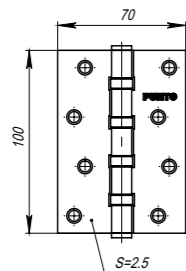

AB
бронза



AC
медь



SB
мат. латунь



PN
мат. никель



CP
хром



PB
латунь

СЪЕМНЫЕ ПЕТЛИ СЕРИИ 113

113-4 CP хром

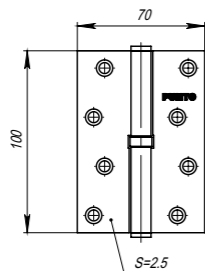

Материал: сталь
Толщина петли 2,5 мм
Втулка-подшипник
Стальной стержень
Саморезы в цвет петли
Упаковка: картон или подвес
Гарантия: 1 год

Макс. нагрузка	113	4В
2 петли	30 кг	40 кг
3 петли	45 кг	60 кг



ДЕКОРАТИВНЫЕ НАКЛАДКИ

ДЕКОРАТИВНЫЕ НАКЛАДКИ ESC021/031-SS

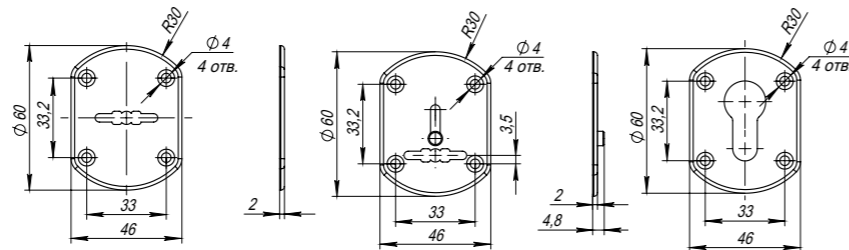

ДЕКОРАТИВНЫЕ НАКЛАДКИ ESC081/083-SS

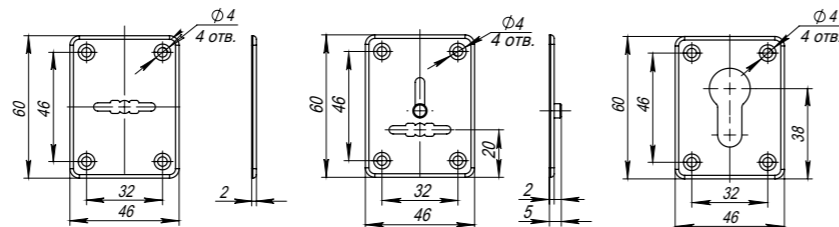

Материал: нержавеющая сталь
 Лицевая поверхность покрыта защитной пленкой
 Декоративные наклейки представлены в двух вариантах:
 Люкс комплектация — толщина стали 0,8 мм, в комплекте саморезы 2,9x16 мм. Упакованы парами: ESC021-SS, ESC031-SS, ESC081-SS, ESC083-SS.
 Техническая комплектация — толщина стали 0,5 мм. Поставляются поштучно, без саморезов.

ДЕКОРАТИВНЫЕ НАКЛАДКИ. ГЛАЗКИ

ДЕКОРАТИВНЫЕ НАКЛАДКИ СЕРИИ Z5513

хром

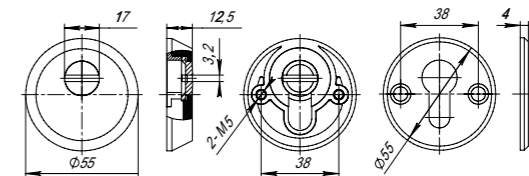

Материал: ZAMAK (сплав цинка, алюминия, магния и меди)
 Комплектация: ответная часть, компенсационные прокладки,
 крепежные винты M5x90 мм – 2 шт.
 Цветовые решения: PB, SN, AB, CP
 Гарантия: 1 год

ДВЕРНЫЕ ГЛАЗКИ СЕРИИ DVP

хром

DVP1



DVP3

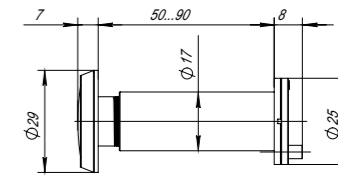
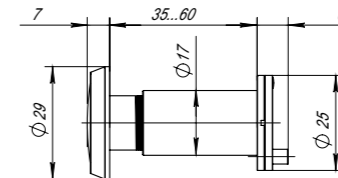

Материал корпуса: пластик
 Оптика: пластик
 Угол обзора: 140°
 Диаметр: 17 мм
 Шторка в комплекте
 Гальваническое покрытие



ЦИЛИНДРОВЫЕ МЕХАНИЗМЫ

ЦИЛИНДРОВЫЕ МЕХАНИЗМЫ СЕРИИ A200/202

мат. никель

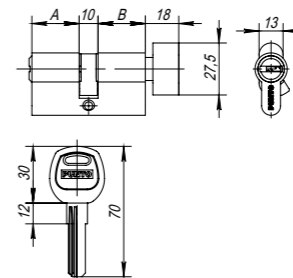

Тип ключа: «перфорированный»
 Материал ключа: латунь с пластиковой головкой
 Материал цилиндра: алюминий
 Материал ротора: латунь
 Количество пинов: 7
 Секретность: более 15 000 комбинаций
 Работоспособность: более 100 000 циклов открывания/закрывания
 Варианты исполнения: ключ-ключ (A200), ключ-вертушка (A202)
 Цветовые решения: PB, SN
 Размеры: 60, 70, 75, 80, 90, 100, 110, 120
 Комплектация: 5 латунных ключей, крепежный винт 60 мм
 Упаковка: картон
 Гарантия: 1 год

ЦИЛИНДРОВЫЕ МЕХАНИЗМЫ СЕРИИ Z400/402

хром

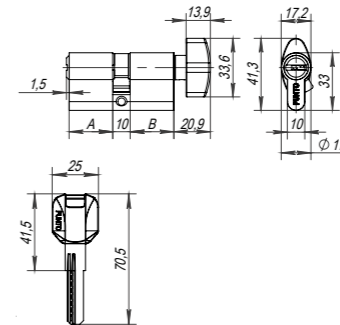

Тип ключа: «перфорированный»
 Материал ключа: латунь с ударпрочным пластиком
 Материал ротора: латунь
 Материал цилиндра: ZAMAK (сплав цинка, алюминия, магния и меди)
 Количество пинов: 7
 Секретность: более 15 000 комбинаций
 Работоспособность: более 200 000 циклов открывания/закрывания
 Варианты исполнения: ключ-ключ (Z400), ключ-вертушка (Z402)
 Цветовые решения: PB, CP
 Размеры: 60, 70, 80, 90, 100, 110, 120
 Комплектация: 5 латунных ключей, крепежный винт 70 мм
 Упаковка: картон
 Гарантия: 1 год

ТОРГОВОЕ ОБОРУДОВАНИЕ

РЕКЛАМНЫЙ СТЕНД

двухсторонний поворотный

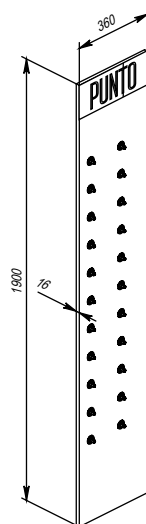

ВАРИАНТЫ ИСПОЛНЕНИЯ

настенный

двухсторонний

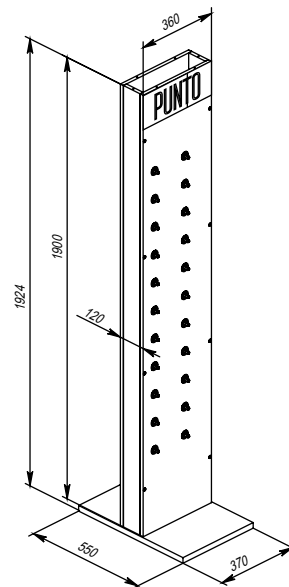

двухсторонний поворотный

