

Symbols used in the instructions

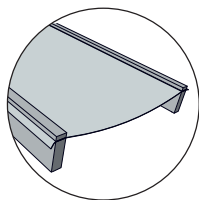

EN Guide intended for roofs with plastic underlay. FI Ohje on tarkoitettu katoille, joissa aluskatteena on muovi. SV Guide för tak med undertak av plast. DE Anleitung für Dächer mit Dachunterspannbahnen aus Kunststoff. NL Geleide die is bedoeld voor daken met een plastic onderlaag. FR Guide conçu pour les toits avec rehaussement en plastique. ET Plastist aluskihiga katuste jaoks mõeldud juhend. LT Kreiptuvas stogams su plastikine hidroizoliacinė plėvelė. LV Pamācība par jumtiem ar plastmasas paklājumu. PL Przewodnik przeznaczony do pokryć dachowych z tworzyw sztucznych. HU Útmutatás műanyag alátéttel rendelkező tetőkhöz. CZ Návod určený pro střechy s plastovou podložkou. RU Для кровель с гидроизоляционной пленкой.

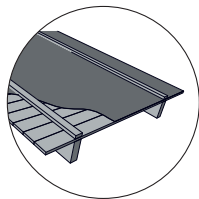

EN Guide intended for roofs with felt underlay. FI Ohje on tarkoitettu katoille, joissa aluskatteena on huopa. SV Guide för tak med undertak av papp. DE Anleitung für Dächer mit Dachunterspannbahnen aus Dachpappe. NL Geleide die is bedoeld voor daken met een vilten onderlaag. FR Guide conçu pour les toits avec rehaussement en carton feutre. ET Tõrvapapist aluskihiga katuste jaoks mõeldud juhend. LT Kreiptuvas stogams su bitumine hidroizoliacija. LV Pamācība par jumtiem ar filca paklājumu. PL Przewodnik przeznaczony do bitumicznych pokryć dachowych. HU Útmutatás bitumenes alátéttel rendelkező tetőkhöz. CZ Návod určený pro střechy s bitumenovou podložkou. RU Для кровель с битумной гидроизоляцией.



EN Guide point intended for locations where snow barriers are used due to winter conditions. FI Ohjeen kohta on tarkoitettu maihin, joissa talviolosuhteista johtuen käytetään lumiesteitä. SV Guidepunkt avsedd för platser där snöbarriärer används på grund av vinterförhållanden. DE Nur für Regionen, in denen wegen der Winterverhältnisse Schneerückhaltesysteme eingesetzt werden. NL Geleidepunt dat is bedoeld voor locaties waar sneeuwbarrières worden gebruikt vanwege winteromstandigheden. FR Partie du guide conçue pour les localités nécessitant l'installation de bloque-neige du fait des conditions hivernales. ET Viitepunkt kohtade jaoks, kus kasutatakse talviste olude tõttu lumetõkkeid. LT Kreiptimo elementas vietoms, kur dėl žiemos sąlygų naudojami sniego barjerai. LV Atsevišķs punkts pamācībā par vietām, kur ziemas apstākļos tiek izmantoti sniega aizsargi. PL Przewodnik przeznaczony do krajów, gdzie stosuje się bariery śniegowe z uwagi na warunki zimowe. HU Olyan helyekre vonatkozó pont az útmutatásban, ahol a téli körülmények miatt hófogót kell használni. CZ Bod v návodu určený pro místa, kde se v zimním období používají sněhové zábrany. RU Для районов со снежными зимами устанавливается снегозадержатель.

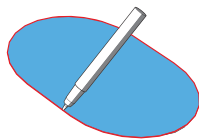

EN Use template supplied in package when cutting hole. FI Reikä leikattaessa käytä pakkauksen mukana tulevaa sabluunaa. SV Använd den medföljande mallen när hållet görs. DE Die mitgelieferte Schablone erleichtert das Ausschneiden der Öffnung. NL Gebruik het in de verpakking meegeleverde sjabloon bij het maken van een gat. FR Utilisez le modèle fourni avec le produit pour la découpe du trou. ET Kasutage augu lõikamiseks komplektis olevat šablooni. LT Pjaudami kiaurymę naudokite pakuotėje pridėtą šabloną. LV Griežot atveri, izmantojiet komplektācijā iekļauto veidni. PL Podczas wycinania otworu użyj szablonu dołączonego do opakowania. HU A nyílás kivágásához a termékhez mellékelt sablont kell használni. CZ Při vyřezávání otvoru použijte šablonu, která je součástí balení. RU При вырезании отверстия использовать шаблон из упаковки.



EN Guide continues on following page. FI Käännä, ohje jatkuu seuraavalla sivulla. SV Guiden fortsätter på nästa sida. DE Bitte wenden, Fortsetzung auf der nächsten Seite. NL Vervolg handleiding op volgende pagina. FR Le guide se poursuit à la page suivante. ET Juhend jätkub järgmisel leheküljel. LT Instrukcijos tęsinys kitame puslapyje. LV Pamācība turpinās nākamajā lappusē. PL Kontynuacja na następnej stronie. HU Az útmutatás a következő oldalon folytatódik. CZ Návod pokračuje na další straně. RU Продолжение на следующей странице.



EN Use adhesive mass suitable for bonding and sealing plastic and metal parts. FI Käytä liimamassaa, joka soveltuu muovien ja metalliosien liimaamiseen ja tiivistämiseen. SV Använd fogmassa lämplig för sammanfogning och tätning av plast- och metalldelar. DE Klebmasse verwenden, die sich zum Verkleben und Abdichten von Kunststoff und Metall eignet. NL Gebruik een hechtmasa die geschikt is voor binden en afdichten van plastic en metalen onderdelen. FR Utilisez une masse adhésive adaptée au collage et à l'étanchéité entre les parties en plastique et en métal. ET Kasutage plast- ja metalldetailide liitmiseks ning tihendamiseks sobivat kleppmassi. LT Naudokite klijus, tinkamus klijuoti ir sandarinti plastikines ir metalines dalis. LV Plastmasas un metāla daļu savienošanai un blīvēšanai izmantojiet piemērotu limvielu. PL Użyj masy klejącej odpowiedniej do łączenia i uszczelniania plastikowych oraz metalowych elementów. HU Műanyag és fémelemek kötésére és tömítésére alkalmas ragasztót kell használni. CZ Použijte lepicí hmotu vhodnou pro spojování a utěšňování plastových a kovových dílů. RU Применять клей и герметики для пластика и металла (на безусадочной основе).



EN Use bituminous mass suitable for bonding and sealing plastic and roofing felts and strips. **FI** Käytä bitumimassaa, joka soveltuu muovien ja kattohuopien ja -kermien liimamiseen ja tiivistämiseen. **SV** Använd bitumenmassa lämplig för sammanfogning och tätning av plast och takpapp och lister. **DE** Bitumenmasse verwenden, die sich zum Verkleben und Abdichten von Kunststoff und Bitumen eignet. **NL** Gebruik een bitumineuze massa die geschikt is voor het binden en afdichten van plastic en dakviit en -banden. **FR** Utilisez une masse bitumineuse adaptée au collage et à l'étanchéité entre les parties en plastique et les cartons feutres et bandes de toiture. **ET** Kasutage plastidetailide, katusepapi ja ribade liitmiseks ning tihendamiseks sobivat bituumenimassi. **LT** Naudokite bituminius klijus, tinkamus klijuoti ir sandarinti plastiką ir stogo bitumines dalis bei juostas. **LV** Plastmasas daļu, jumta filca daļu un sloksņu savienošanai un blīvēšanai izmantojiet piemērotu bitumenu. **PL** Użyj masy bitumicznej odpowiedniej do łączenia i klejenia pokryć dachowych i listew. **HU** Műanyag elemek és bitumenes tetőfedő lemez vagy szalag kötésére és tömítésére alkalmas bitumenasztixot kell használni. **CZ** Použijte bitumenovou hmotu vhodnou pro spojování a utěsňování plastů a bitumenové střešní krytiny a pásů. **RU** Применять герметики для пластика и битумных материалов.

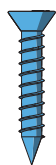

EN General screw, not included in package. **FI** Yleisruuvi, ei paketissa. **SV** Allmän skruv, medföljer ej. **DE** Universalschraube, nicht beiliegend. **NL** Algemene schroef, niet meegeleverd in de verpakking. **FR** Vis classique, non incluse avec le produit. **ET** Tavaline kruvi, ei kuulu komplekti. **LT** Įprastas varžtas, nepridėtas pakuotėje. **LV** Parasta skrūve, nav iekļauta komplektācijā. **PL** Wkręt uniwersalny, nie dołączony do opakowania. **HU** Általános csavar, nincs mellékelve. **CZ** Běžný šroub, není součástí balení. **RU** Саморез, не входит в комплект.



EN Sealing tape appropriate for use on PP plastic and the underlay material in question, not included in package. **FI** PP-muoviin ja kyseessä olevaan aluskatemateriaaliin kiinnittyvä tiivisteteippi, ei sisälly pakkaukseen. **SV** Tätningstejp lämplig för användning på PP-plast och undertakets material, medföljer ej. **DE** Bei Montage auf PP-Kunststoff und dem betreffenden Unterspannmateriale Dichtungsbänder verwenden, nicht beiliegend. **NL** Afdichttape dat geschikt is voor gebruik op PP-plastic en het betreffende onderlaagmateriaal, niet meegeleverd in de verpakking. **FR** Bande d'étanchéité adaptée à l'utilisation sur le plastique PP et le matériau du joint de rehaussement, non incluse avec le produit. **ET** Isolerteip, mis sobib kasutamiseks PP-plasti ja vastava alusmaterjaliga, ei ole kaasas. **LT** Sandarinamosios juostos, tinkamos naudoti ant PP plastiko, ir kitokios posluoksniio medžiagos pakuotėje nėra. **LV** Izolācijas lēta, piemērota izmantošanai uz PP plastmasas un izmantotā paklājuma materiāla, tā nav iekļauta iepakojumā. **PL** Taśma uszczelniająca, do stosowania na tworzywie sztucznym PP oraz danym pokryciu, nie dołączona do zestawu. **HU** PP műanyagon és a kérdéssé alátétlen használható szigetelőszalag, nincs mellékelve. **CZ** Těsnicí páska vhodná pro použití na polypropylen a podložní materiál, který přichází v úvahu; není součástí balení. **RU** Уплотнительная лента для полипропилена и гидроизоляции, не входит в комплект.

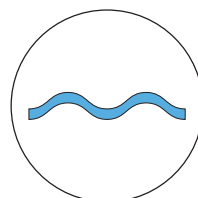

EN This guide point intended for tiled roofs only. **FI** Ohjeen osa tarkoitettu vain tiilikatoille. **SV** Den här delen av undervisningen endast för panntak. **DE** Dieser Teil der Anweisung nur für Ziegeldächer. **NL** Dit deel van de instructie alleen voor pannendaken. **FR** Cette partie des instructions concerne uniquement les toits en tuiles. **ET** See suuniste osa on ainult kivikatuste kohta. **LT** Šios instrukcijos skirtos tik čerpiniams stogams. **LV** Šī norādījumu daļa attiecas tikai uz dakstiņu jumtiem. **PL** Ta część instrukcji dotyczy wyłącznie dachów krytych dachówką. **HU** Ez a szakasz csak a cseréptetőkre vonatkozik. **CZ** Tato část instrukcí se vztahuje pouze na taškové střechy. **RU** Касается кровель из цементно-песчаной черепицы.

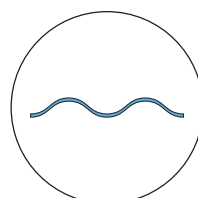

EN This guide point intended for steel roofs only. **FI** Ohjeen osa tarkoitettu vain peltikatoille. **SV** Den här delen av undervisningen endast för plåttak. **DE** Dieser Teil der Anweisung nur für Blechdächer. **NL** Dit deel van de instructie alleen voor stalen daken. **FR** Cette partie des instructions concerne uniquement les toits métalliques. **ET** See suuniste osa on ainult metallkatuste kohta. **LT** Šios instrukcijos skirtos tik metaliniais lakštais dengtiems stogams. **LV** Šī norādījumu daļa attiecas tikai uz metāla dakstiņu jumtiem. **PL** Ta część instrukcji dotyczy wyłącznie dachów krytych blachą metalową. **HU** Ez a szakasz csak a fémlemez fedésű tetőkre vonatkozik. **CZ** Tato část instrukcí se vztahuje pouze na plechové střechy. **RU** Касается кровель из металлочерепицы.

Installation of the sealing for underlay

1.

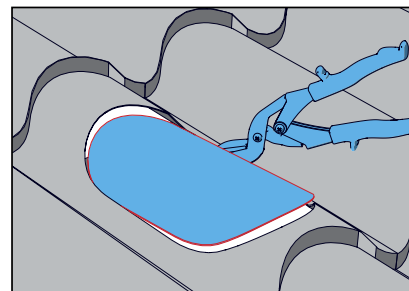
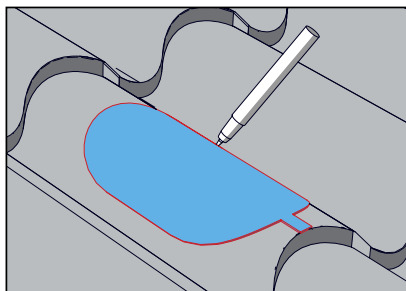
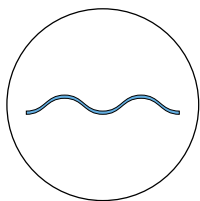

2.

2.1

Finnera & Finnera Plus

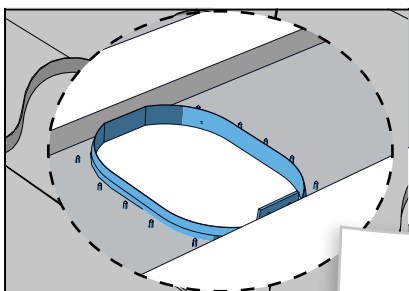
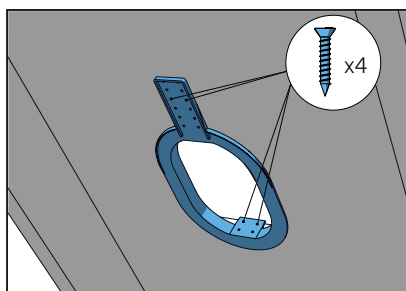
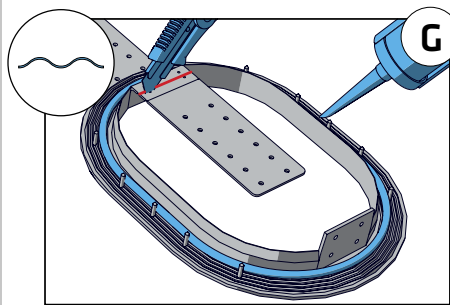
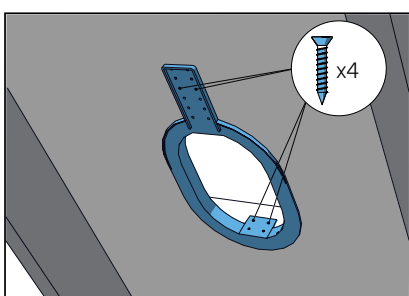
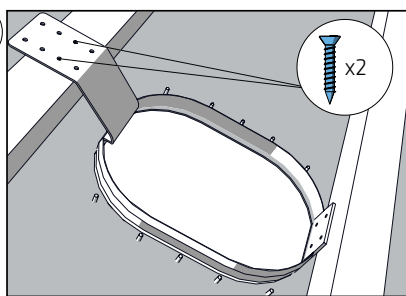
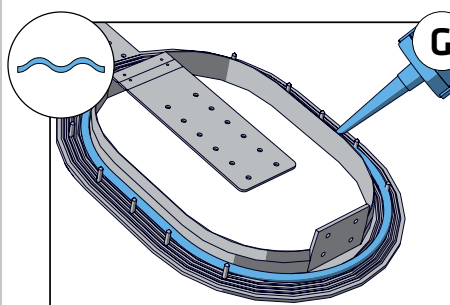
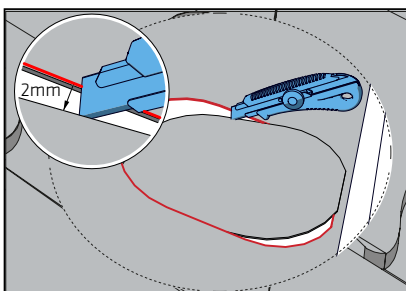
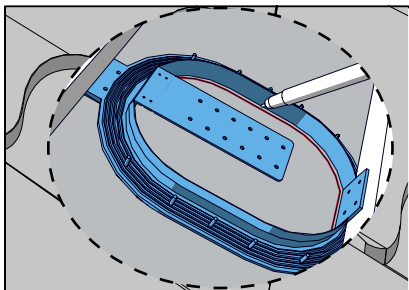
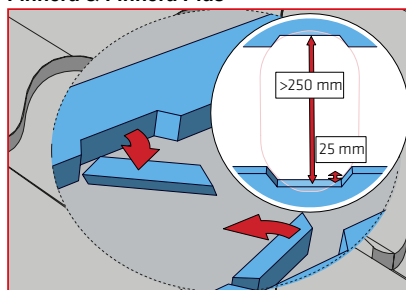
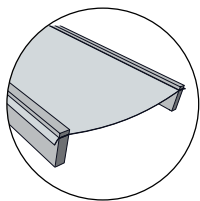

2.2

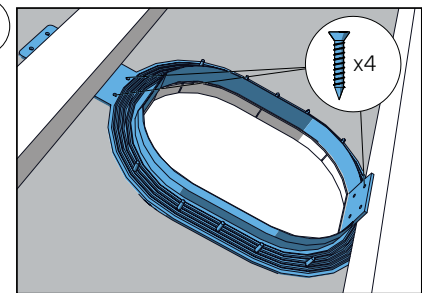
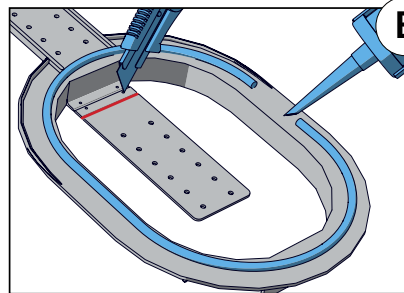
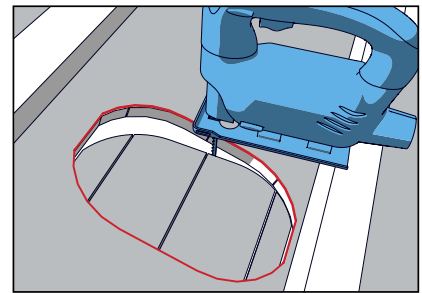
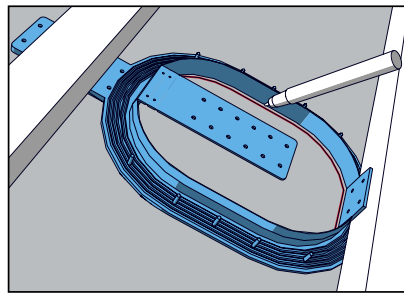
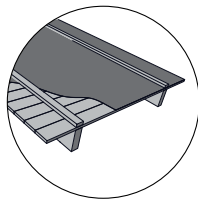

FI XL Aluskatteen tiivisteiden asennus SV Installation av XL tätning för undertak DE Montage der XL Abdichtung für Unterspannbahnen NL Installatie van de XL afdichting voor de onderlaag FR Installation de XL l'étanchéité du rehaussement ET XL aluskihi tihendi paigaldamine LT XL sandarinimo pakloto montavimas LV XL paklājuma blīvējuma uzstādīšana PL Instalacja uszczelki dla XL przejść dachowych HU XL Alatek-tomites beépítése CZ Montáž XL těsnění podložky RU Монтаж XL-уплотнителя гидрозатвора

Installation

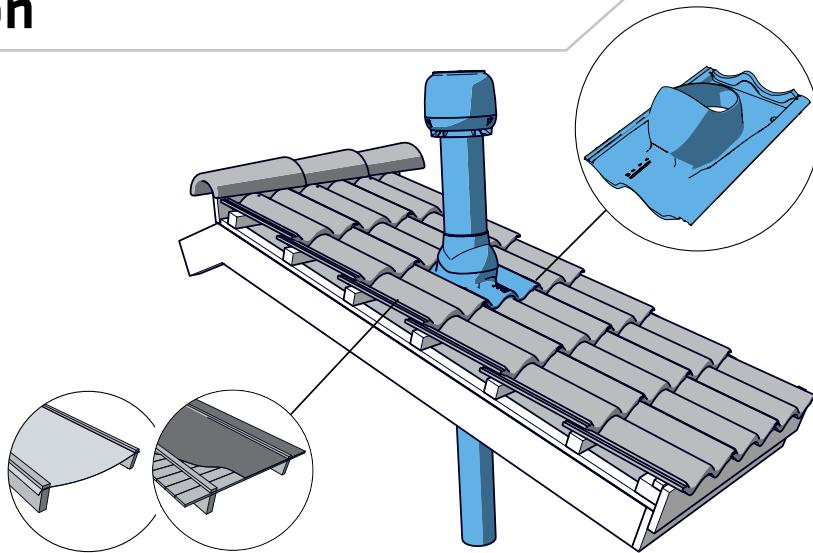

FI Katso aluskatteen tiivisteiden asennus sivulla 13 SV Se installationsanvisningarna för tätning för undertak på sidan 13 DE Siehe Anweisungen zur Montage der Abdichtung für Unterspannbahnen auf Seite 13 NL Raadpleeg de installatie-instructies voor de afdichting voor de onderlaag op pagina 13 FR Reportez-vous aux instructions d'installation de l'étanchéité du rehaussement à la page 13 ET Vaadake aluskihi tihendi paigaldussuuniseid lk 13 LT Žr. sandarinimo pakloto montavimo instrukcijas 13 psl. LV Skatiet paklājuma blīvējuma uzstādīšanas norādījumus lappusē: 13 PL Sprawdzić instrukcję montażu uszczelki na stronie 13 HU Lásd az alátét-tömítés beépítési útmutatását a(z) 13 oldalon. CZ Viz instrukce pro montáž těsnění podložky na str. 13 RU См. монтаж уплотнителя гидрозатвора на стр. 13

1. See the installation instructions for sealing for underlay on page 13

2.

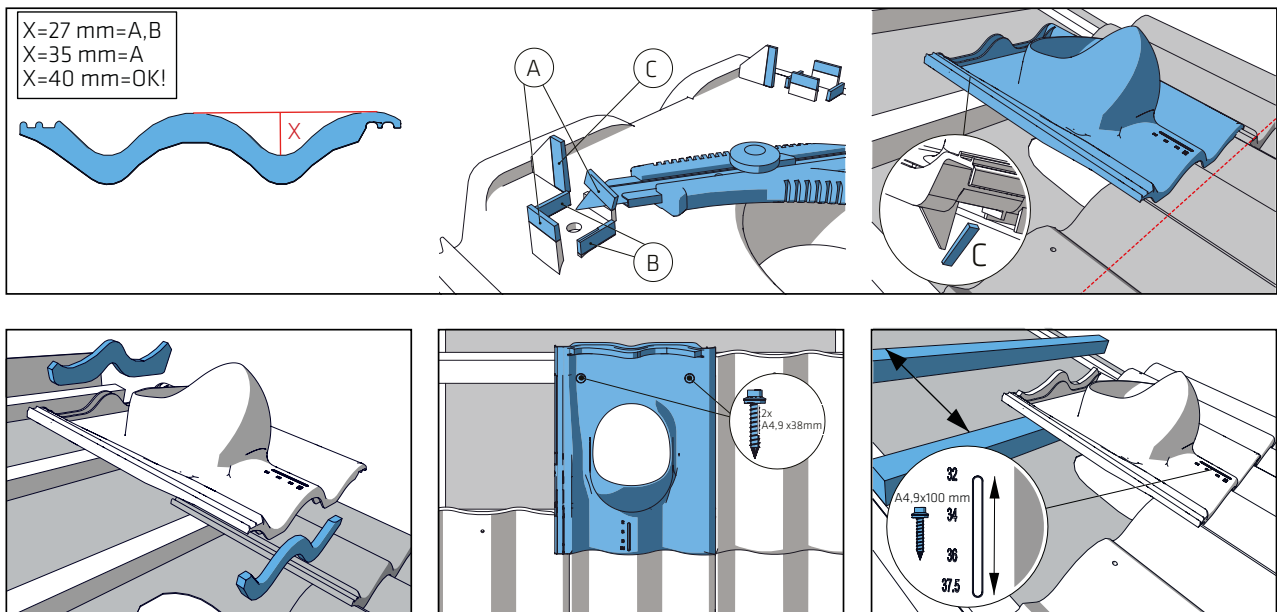

VILPE® Solar

FI VILPE® Solar -läpivientisarja SV VILPE® Solar-genomföringssats DE VILPE® Solar-Durchführungssets NL „VILPE®“ „Solar“ praėjimo elementų rinkinys FR VILPE® Solar padeves atveres komplekts ET VILPE® Iäbiviigukomplekt Solar LT Ouverture VILPE® Solar LV Przejście dachowe do kolektorów słonecznych VILPE® PL VILPE® Solar-viltdoorvoerset HU VILPE® Solar átvezetőkészlet bitumenes tetőhöz CZ Sada bitumenového průchodu VILPE® Solar RU VILPE® SOLAR проходной элемент

VILPE® Solar pass-through set

Use

The VILPE® Solar pass-through set is intended for pass-throughs of the inlet and outlet pipe of roof-mounted solar panels or cables or other smaller piping.

Käyttötarkoitus

VILPE® Solar -läpivientisarjat on tarkoitettu aurinkokeräinten meno- ja paluuputkien, kaapeleiden tai muiden pienempien putkien läpivientiin katon läpi.

Användning

VILPE® Solar-genomföringssatsen är avsedd för genomföringar för inlopps- och utloppsrör för takmonterade solpaneler eller kablar eller andra mindre rör.

Verwendungszweck

VILPE® Solar-Durchführungssets dienen zur Durchführung von Rohrleitungen und Kabeln für Solarkollektoren auf Dächern.

Gebruik

De VILPE® Solar-doorvoerset is bedoeld voor doorvoeren van de inlaat- en uitlaatpijp van op het dak geïnstalleerde zonnepanelen, kabels of andere kleinere buizen.

Utilisation

L'ouverture VILPE® Solar est conçue pour la création d'ouvertures pour les gaines d'entrée et de sortie des panneaux solaires montés sur toiture, pour les câbles ou pour les tuyaux de petit diamètre.

Kasutus

VILPE® Iäbiviigukomplekt Solar on mõeldud katusele paigaldatud päikesepaneelide sisselaske- ja väljalasketorude või kaablite jaoks või muude peenemate torude jaoks.

Naudojimas

„VILPE®“ „Solar“ praėjimo elementų rinkinys skirtas ant stogo sumontuotų saulės plokščių įleidimo ir išleidimo vamzdžių arba kabelių ar kitų mažesnių vamzdžių praėjimo elementams.

Lietošana

VILPE® Solar padeves atveres komplekts ir paredzēts jumta saules paneļu iepūdes un izplūdes cauruļu, kabeļu un citu elementu uzstādīšanai.

Zastosowanie

Przejście dachowe do kolektorów słonecznych VILPE® jest hermetycznym, bezpiecznym i elastycznym rozwiązaniem umożliwiającym przejście przez powierzchnię dachu np. przewodów rurowych do kolektorów słonecznych, kabli i innych drobnych rur.

Használat

A VILPE® Solar tetőátvezető készlettel átvezetés biztosítható a tetőre szerelt napelemek be- és kiömlőcsövei, kábelek és egyéb kisebb méretű csővezetékek számára.

Použití

Sada průchodu VILPE® Solar je určena pro průchody přívodní a výstupní trubky solárních panelů upevněných na střeše nebo kabelů či jiných menších potrubí.

Применение

VILPE® SOLAR проходной элемент для выведения на кровлю входной и выходной трубок солнечной батареи и прочих кабелей и труб малых диаметров.

Installation

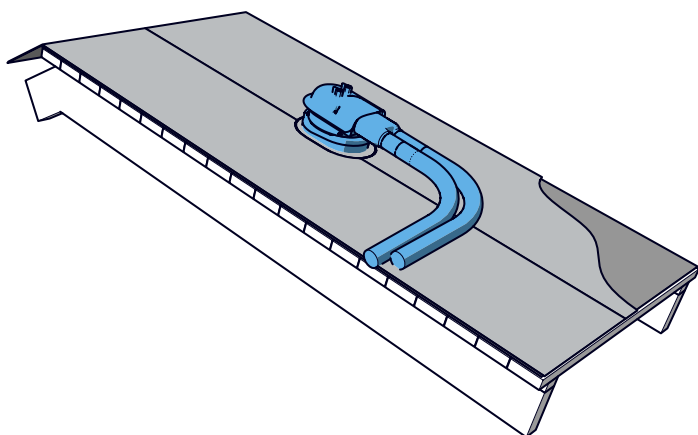

FI Katso aluskatteen tiivsteen asennus sivulla 13 SV Se installationsanvisningarna för tätning för undertak på sidan 13 DE Siehe Anweisungen zur Montage der Abdichtung für Unterspannbahnen auf Seite 13 NL Raadpleeg de installatie-instructies voor de afdichting voor de onderlaag op pagina 13 FR Reportez-vous aux instructions d'installation de l'étanchéité du rehaussement à la page 13 ET Vaadake aluskihi tihendi paigaldussuuniseid lk 13 LT Žr. sandarinimo pakloto montavimo instrukcijas 13 psl. LV Skatiet paklājuma blīvējuma uzstādīšanas norādījumus lappusē: 13 PL Sprawdzić instrukcję montażu uszczelki na stronie 13 HU Lásd az alátét-tömítés beépítési útmutatását a(z) 13 oldalon. CZ Viz instrukce pro montáž těsnění podložky na str. 13 RU См. монтаж уплотнителя гидрозатвора на стр. 13

1. & 2. See the installation instructions for sealing for underlay on page 13

FI Katso läpiviennin asennus katteen mukaisesta läpiviennin asennusohjeesta SV För installation av genomföringen, se de takspecifika installationsanvisningarna för genomföringar DE Für die Durchführungsmontage beachten Sie die dachspezifischen Montageanweisungen für Durchführungen NL Raadpleeg de installatie-instructies van de dakspecifieke doorvoer voor de doorvoerinstallatie FR Pour l'installation de l'ouverture, reportez-vous aux instructions d'installation des ouvertures spécifiques aux toits ET Läviviigu paigaldamiseks vaadake katuse läpiviigu paigaldussuuniseid LT Instrukcijos, kaip sumontuoti perkisiant per dangą, žr. specialiose montavimo per stogą instrukcijose LV Caurejošā elementa uzstādīšanai skatiet jumtam raksturīgos caurejošā elementa uzstādīšanas norādījumus PL W przypadku instalacji przejścia dachowego, należy zapoznać się z instrukcją montażu dla właściwego dachu HU Az átvezetőelem beépítéséhez lásd a tető-specifikus átvezetőbeépítési útmutatást CZ Při montáži průchodu postupujte podle instrukcí pro montáž s ohledem na střechu RU См. монтаж проходного элемента для нужного кровельного материала.

3. For the pass-through installation, see the roof-specific pass-through installation instructions

4.

