

VILPE® FLOW

НАЧАЛО НОВОЙ ЭРЫ

ПОТЕРИ ДАВЛЕНИЯ НИЖЕ НА 40%

ВОДОНЕПРОНИЦАЕМОСТЬ

РЕЗУЛЬТАТ ИНТЕНСИВНОГО
ИННОВАЦИОННОГО ПРОЦЕССА

ОБНОВЛЕННЫЙ ДИЗАЙН

Гарантия VILPE®:

10 лет

20 лет

Эстетическая

Техническая



ЭКОНОМИЯ ЭНЕРГИИ

Новый уровень производительности!

Вентиляционные выходы, l/s (m³/h)

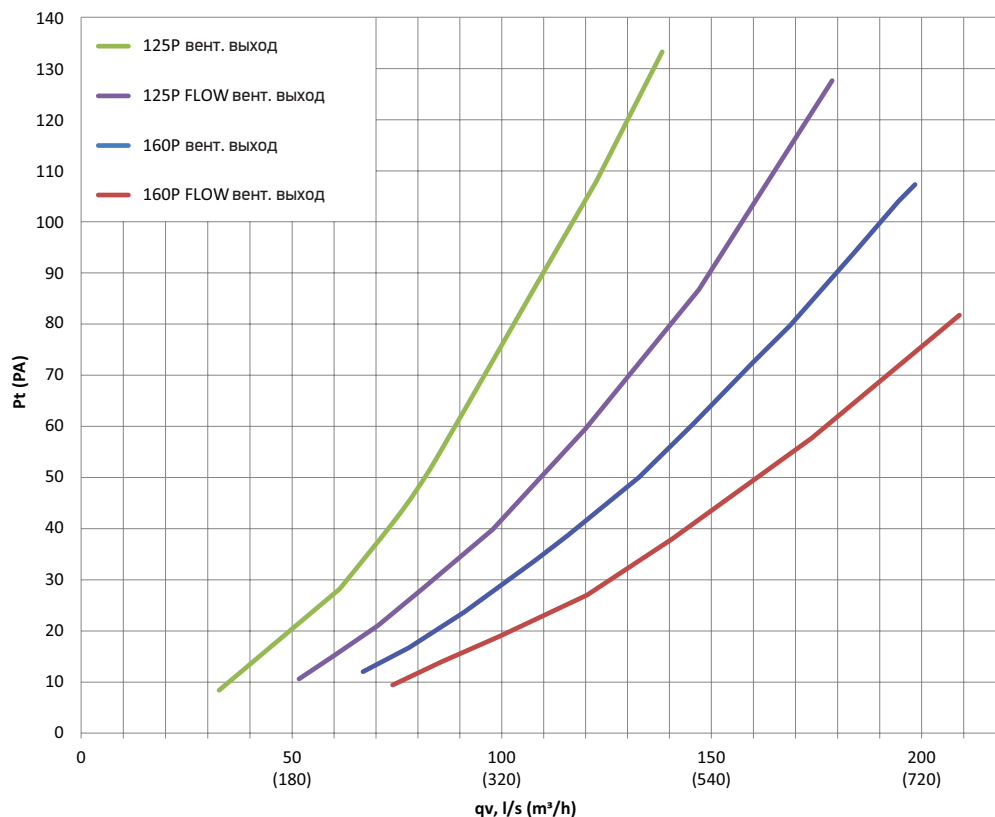

Вентиляторы и вентиляционные выходы VILPE®, выпускаемые компанией SK Tuote, широко известны на рынке с 1980-х годов. Можно даже сказать, что за прошедшие десятилетия продукты VILPE® стали неотъемлемой частью финского пейзажа. Компания SK Tuote серьезно относится к своей позиции - одного из лидеров отрасли, и принимает на себя обязательства по непрерывному совершенствованию линейки своих продуктов, улучшению воздухообмена помещений, энергоэффективности и сохранению долговечности конструкций. Настало время сделать следующий шаг. Пришла пора обновить вентиляционное оборудование под требования и стандарты 21 века!

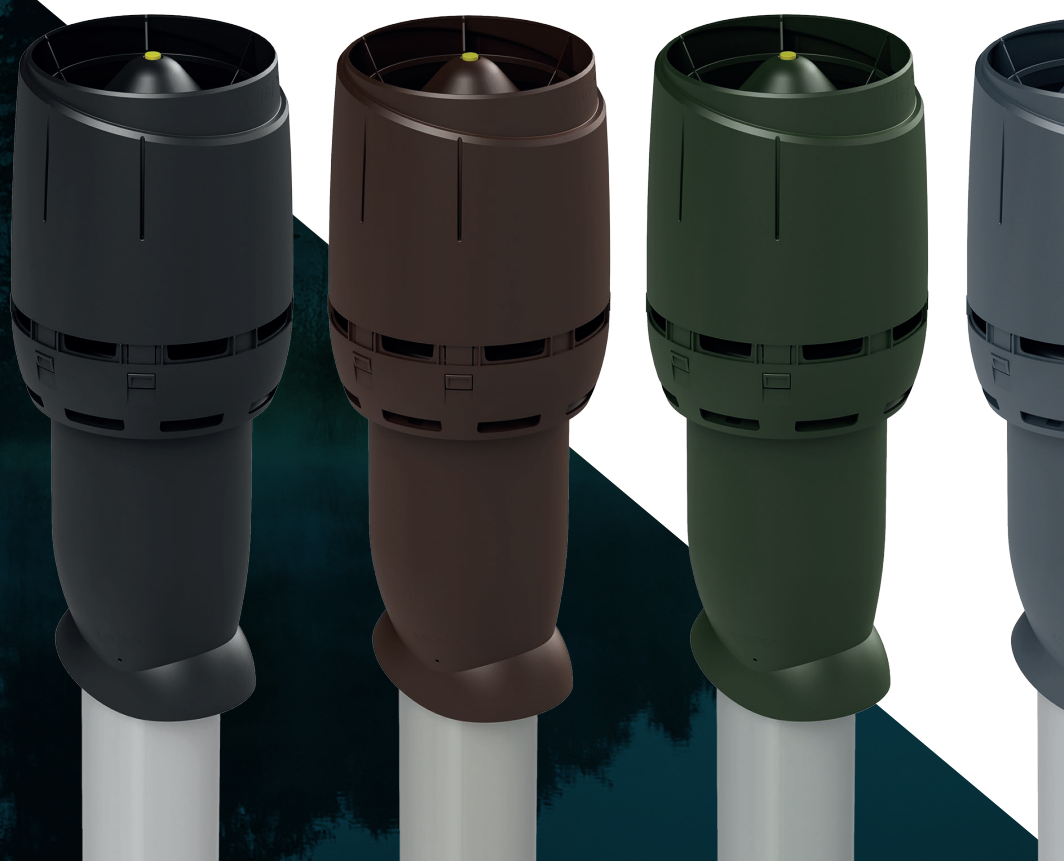

ПОТЕРИ ДАВЛЕНИЯ НИЖЕ НА 40%

Потери давления у серии FLOW на 40% меньше, чем у традиционных продуктов VILPE®, что приводит не только к снижению потребления электроэнергии, но общей экономии расходов на вентиляцию и отопление.

ВОДОНЕПРОНИЦАЕМОСТЬ

Как показали результаты испытаний, благодаря специально спроектированной форме колпака, продукты FLOW гарантированно защищают воздушный канал от осадков и направляют выводимые воздушные потоки строго вверх, не оставляя следов загрязнения на крыше или фасаде.

ОБНОВЛЕННЫЙ ДИЗАЙН

Современный дизайн серии VILPE® FLOW был создан в сотрудничестве с промышленными дизайнерами. Серия FLOW будет охватывать весь ассортимент вентиляторов и вентиляционных выходов.

РЕЗУЛЬТАТ ИННОВАЦИЙ

Уникальная производительность продуктов FLOW – результат трехлетнего этапа интенсивного развития. Для моделирования и создания прототипа использовался суперкомпьютер VTT: Linux. В течение трех лет было создано 30 различных 3D-версий дизайна, из которых было отобрано 13 лучших, в дальнейшем реализованных в виде прототипов продукта для 3D-печати и тестирования. То, что осталось в результате «эволюции», было признано лучшим решением.

Начало продаж - 2018 год

Продукты FLOW будут выпускаться в уже привычных потребителю P- и S-сериях.

Размеры: Ø 110 мм, 125 мм, 160 мм, 190 мм, 225 мм, 315 мм.

Дополнительная информация о серии FLOW размещена на сайте www.vilpe.com.

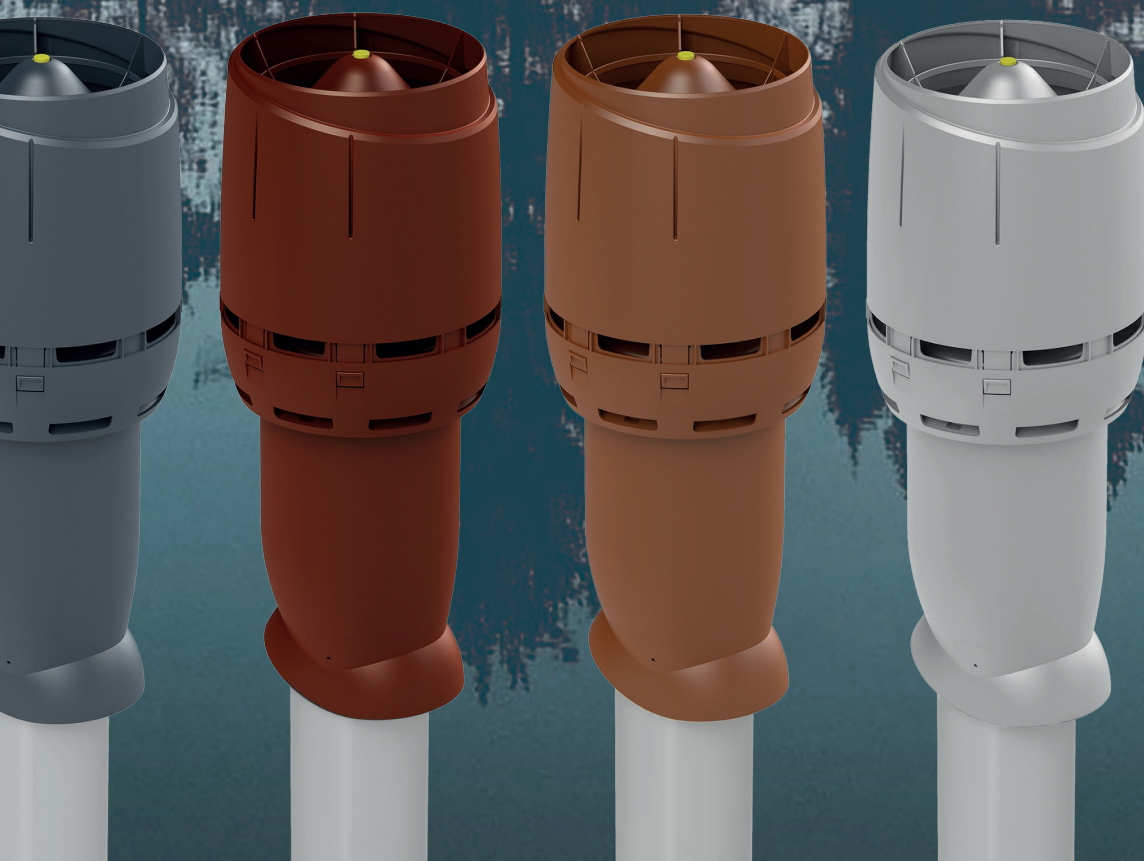

Россия
ООО "СК Тюте Рус":

Москва
тел. +7 903 260 7134

Санкт-Петербург
тел. +7 812 449 4743

Екатеринбург
тел. +7 343 357 3227

Краснодар
тел. +7 861 212 6919

Тех. консультации
тел. +7 925 504 7823

Украина
ООО "СК Тюте Украина":

Киев тел. +38 044 432 8448

Тех. консультации
тел. +38 067 245 0897

VILPE®
Innovative and Easy

VILPE® серия FLOW

В ПРОДАЖЕ С 1 КВАРТАЛА 2018:

ВЕНТИЛЯЦИОННЫЕ ВЫХОДЫ:

125P/IS/700 FLOW вентиляционный выход
 125P/IS/500 FLOW вентиляционный выход
 160P/IS/700 FLOW вентиляционный выход
 160P/IS/500 FLOW вентиляционный выход

125S FLOW вентиляционный выход + основание 250 x 250
 160S FLOW вентиляционный выход + основание 300 x 300

В ПРОДАЖЕ С 3 КВАРТАЛА 2018:

ВЕНТИЛЯТОРЫ:

ECo 125P/700 FLOW вентилятор (соответствует ECo190P)
 ECo 125P/500 FLOW вентилятор (соответствует ECo190P)
 ECo 160P/700 FLOW вентилятор (соответствует ECo220P)
 ECo 160P/500 FLOW вентилятор (соответствует ECo220P)

ECo 125S FLOW вентилятор + основание (соответствует ECo190S)
 ECo 160S FLOW вентилятор + основание (соответствует ECo220S)

В ПРОДАЖЕ С 3 КВАРТАЛА 2018:

XL ВЕНТИЛЯЦИОННЫЕ ВЫХОДЫ:

160P/IS/700 FLOW XL вентиляционный выход
 160P/IS/500 FLOW XL вентиляционный выход
 200P/IS/700 FLOW XL вентиляционный выход
 200P/IS/500 FLOW XL вентиляционный выход
 250P/IS/700 FLOW XL вентиляционный выход
 250P/IS/500 FLOW XL вентиляционный выход

200S FLOW вентиляционный выход + основание 400 x 400
 250S FLOW вентиляционный выход + основание 400 x 400



ВЕНТИЛЯТОРЫ:

ECo 200P/700 FLOW XL вентилятор (соответствует ECo250P)
 ECo 200P/500 FLOW XL вентилятор (соответствует ECo250P)

ECo 200S FLOW вентилятор + основание (соответствует ECo250S)

ECo 110P/700 FLOW вентилятор
 ECo 110P/500 FLOW вентилятор
 (для вентиляции биотуалетов и удаления почвенного газа радона)

Стандартные цвета

-  Черный
Аналог RR 33, RAL 9005
-  Коричневый
Аналог RR 32, RAL 8019
-  Зеленый
Аналог RR 11, RAL 6020
-  Серый
Аналог RR 23, RAL 7015
-  Красный
Аналог RR 28/29, RAL 3009
-  Кирпичный
Аналог RR 750, RAL 8004
-  Светло-серый
Аналог RAL 7040

Сырье

Продукция VILPE® FLOW - серии изготовлена из ударопрочного полипропилена, не подверженного коррозии, устойчивого к воздействию ультрафиолета и погодных условий.

Размеры

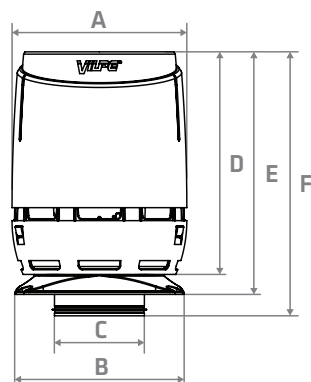

| mm | A | B | C | D | E | F |
|-----------|-----|-----|-----|-----|-----|-----|
| 125S FLOW | 256 | 250 | 125 | 325 | 371 | 403 |
| 160S FLOW | 310 | 300 | 160 | 394 | 430 | 468 |

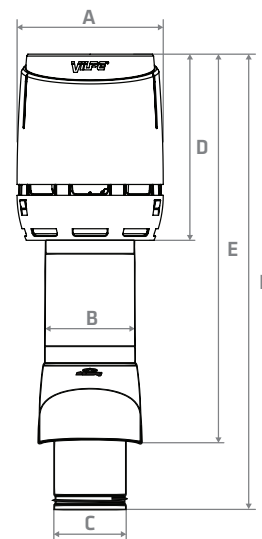

| mm | A | B | C | D | E | F |
|---------------|-----|-----|-----|-----|-----|------|
| 125P/500 FLOW | 256 | 250 | 125 | 325 | 608 | 753 |
| 160P/500 FLOW | 310 | 300 | 160 | 394 | 638 | 788 |
| 125P/700 FLOW | 256 | 250 | 125 | 325 | 758 | 1002 |
| 160P/700 FLOW | 310 | 300 | 160 | 394 | 759 | 1041 |

VILPE.COM

SK Tuote Oy

Кауппие 9
 65610 Mustasaari, FINLAND
 Тел. +358 (0)20 123 3290
 Факс +358 (0)20 123 3218

ООО "СК Туоте Рус"

Москва тел. +7 903 260 7134
 Санкт-Петербург тел. +7 812 449 4743
 Екатеринбург тел. +7 343 357 3227
 Краснодар тел. +7 861 212 6919
 Тех. консультации тел. +7 925 504 7823

ООО "СК Туоте Украина"

Киев тел. +38 044 432 8448
 тел. +38 067 440 2970
 тел. +38 067 440 2968
 тел. +38 067 440 0182
 Тех. консультации тел. +38 067 245 0897

VILPE®