

TASKalfa 

> PRINT > COPY > SCAN

TASKalfa 1800
TASKalfa 2200

РУКОВОДСТВО ПО ЭКСПЛУАТАЦИИ



Предисловие

Настоящее руководство содержит сведения по эксплуатации и техобслуживанию аппарата, а также описание несложных действий по устранению возникающих неполадок и поддержанию аппарата в как можно лучшем состоянии.

Перед эксплуатацией аппарата ознакомьтесь с данным руководством по эксплуатации.

Мы рекомендуем использовать наши фирменные расходные материалы.

Пожалуйста, примите во внимание, что в случае если пользователь решит использовать неоригинальный (контрафактный или совместимый) тонер, то мы не гарантируем надлежащую работу устройства. Мы не проводили тестирования тонеров, изготовленных другими производителями, в связи с чем мы не можем достоверно утверждать, что тот или иной тонер, изготовленный другим производителем, совместим с нашей продукцией. Мы рекомендуем использовать оригинальный тонер, как указано в Руководстве пользователя, прилагаемом к устройству. Использование неоригинального (контрафактного или совместимого) тонера может привести к повреждению устройства. Подобное повреждение может повлиять на условия гарантии и повлечь дополнительные расходы для пользователя в связи со снятием таких устройств с гарантийного ремонта. Кроме того, использование контрафактного тонера – это поддержка незаконной деятельности недобросовестных производителей, действующих с нарушением законов Российской Федерации. Просим принять во внимание настоящую информацию о рисках, связанных с использованием неоригинального тонера.

На фирменных расходных материалах имеется этикетка, изображенная ниже.

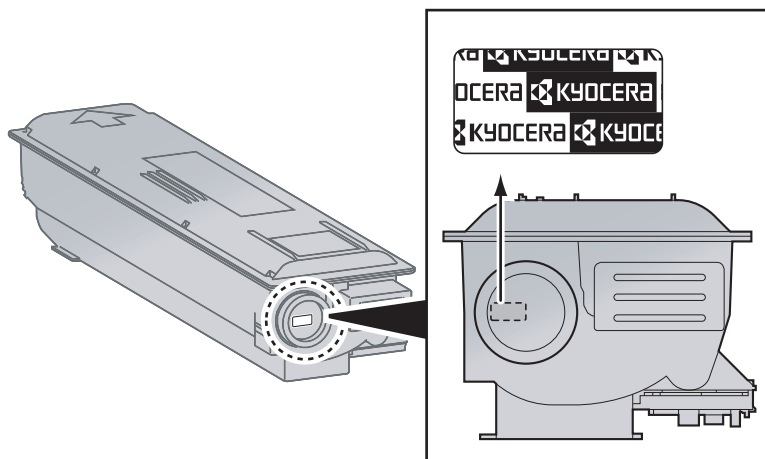

Содержание

Предисловие	i
Общие сведения	vi
Функции аппарата	vii
Руководства, поставляемые с аппаратом	x
О руководстве по эксплуатации (данном документе)	xi
Структура документа	xi
Условные обозначения в данном руководстве	xii
Карта меню	xv
1 Правовая информация и правила техники безопасности	1-1
Примечание	1-2
Условные обозначения по технике безопасности в данном руководстве	1-2
Окружающая среда	1-3
Меры предосторожности при эксплуатации	1-3
Меры безопасности при работе с лазером в странах Европы	1-4
Safety Instructions Regarding the Disconnection of Power	1-5
Законодательные ограничения на копирование и сканирование	1-5
EN ISO 7779	1-5
EK1-ITB 2000	1-5
Правовая информация	1-6
Функция управления энергосбережением	1-7
Функция автоматического двустороннего копирования	1-7
Сбережение ресурсов — бумага	1-7
Экологическая польза от функции "управления режимом питания"	1-7
Программа Energy Star (ENERGY STAR®)	1-8
2 Установка и настройка аппарата	2-1
Наименования компонентов	2-2
Внешние элементы аппарата	2-2
Разъемы/внутренние компоненты	2-4
С установленным дополнительным оборудованием	2-5
Определение способа подключения и подготовка кабелей	2-6
Пример подключения	2-6
Подготовка необходимых кабелей	2-6
Подсоединение кабелей	2-7
Подсоединение кабеля USB	2-7
Подсоединение кабеля питания	2-7
Включение/выключение питания	2-8
Включение питания	2-8
Выключение питания	2-9
Установка программного обеспечения	2-10
Программное обеспечение на диске Product Library (Windows)	2-10
Установка программного обеспечения в Windows	2-11
Деинсталляция программного обеспечения	2-15
Настройка общего принтера	2-16
Установка программного обеспечения на компьютер Mac	2-17
KYOCERA Client Tool	2-18
Настройка драйвера WIA	2-19
Имя пользователя и пароль администратора	2-20
Параметры администратора	2-20
Параметры функции энергосбережения	2-22
Режим ожидания и таймер режима ожидания	2-22
Таймер отключения питания	2-23
Проверка счетчика	2-27

3	Подготовка к использованию	3-1
	Использование панели управления	3-2
	Кнопки панели управления	3-2
	Метод работы	3-3
	Отображение оригиналов и бумаги	3-4
	Загрузка бумаги	3-5
	Перед загрузкой бумаги	3-6
	Загрузка в кассеты	3-7
	Загрузка бумаги в универсальный лоток	3-10
	Указание формата бумаги и типа носителя	3-13
4	Печать с ПК	4-1
	Печать с ПК	4-2
	Настройки печати драйвера принтера	4-5
	Справка по драйверу принтера	4-6
	Изменение стандартных настроек драйвера принтера (Windows 7)	4-6
	Отмена заданий	4-6
	Использование ящика печати	4-8
	Сохранение документа в ящик печати	4-9
	Печать документа из ящика печати	4-10
5	Эксплуатация аппарата	5-1
	Загрузка оригиналов	5-2
	Размещение оригиналов на стекле оригинала	5-2
	Загрузка оригиналов в автоподатчик оригиналов (опция)	5-3
	Проверка серийного номера оборудования	5-6
	Копирование	5-7
	Основные операции	5-7
	Прерывание копирования	5-8
	Копир. ID-карт (Копирование ID-карт)	5-9
	Использование различных функций	5-11
	Программа	5-26
	Отмена заданий	5-30
	Сканирование	5-31
	Сканирование изображения в указанное место назначения	5-33
	Сканирование изображения с выбором места назначения (Быстрое сканирование)	5-36
	Сканирование с помощью TWAIN	5-37
	Отмена заданий	5-38
6	Проверка состояния	6-1
	Проверка состояния задания	6-2
	Проверка журнала задания	6-4
	Приостановка и возобновление заданий	6-7
	Отмена заданий, которые выполняются/ожидают печати	6-8
	Проверка состояния устройства	6-9
	Проверка остатка тонера и бумаги	6-10
	Проверка из KYOCERA Client Tool	6-11
7	Системное меню и KYOCERA Client Tool	7-1
	Настройки аппарата по умолчанию (системное меню)	7-2
	Параметры системного меню	7-3
	Отчет	7-4
	Система	7-5
	Админ/учет	7-5
	Общие параметры	7-5

	Копировать	7-14
	Принтер	7-15
	Настройка/обслуж (Настройка/обслуж)	7-15
	Настройки на ПК по умолчанию (KYOCERA Client Tool)	7-16
	Метод работы	7-16
	Обзор экрана	7-17
	Настройка параметров администрирования	7-19
	Параметры места назначения сканирования	7-20
	Параметры быстрого сканирования/TWAIN	7-23
	Параметры ящика печати	7-26
8	Учет заданий	8-1
	Общие сведения об учете заданий	8-2
	Включение учета заданий	8-4
	Настройка учетной записи	8-5
	Добавление учетной записи	8-5
	Ограничение использования аппарата	8-7
	Редактирование учетной записи	8-8
	Удаление учетной записи	8-9
	Учет заданий при совместном доступе к принтеру	8-10
	Неизвестный идентификатор задания	8-12
	Настройка учета заданий	8-13
	Настройка по умолчанию	8-13
	Подсчет количества напечатанных страниц	8-14
	Отчет учета (Отчет об учете)	8-16
	Использование учета заданий	8-18
	Вход в систему/выход из системы	8-18
	Печать при совместном доступе к принтеру	8-18
9	Устранение неисправностей	9-1
	Регулярное обслуживание	9-2
	Очистка	9-2
	Замена контейнера с тонером	9-3
	Замена бункера для отработанного тонера	9-6
	Устранение неисправностей	9-8
	Устранение сбоев в работе	9-8
	Реагирование на сообщения	9-12
	Устранение замятия бумаги	9-17
10	Приложение	10-1
	Дополнительное оборудование	10-2
	Общие сведения о дополнительном оборудовании	10-2
	Способ ввода символов	10-4
	Использование клавиш	10-4
	Символы, которые можно ввести с помощью цифровой клавиатуры	10-4
	Ввод символов	10-5
	Ввод символов	10-6
	Бумага	10-7
	Основные характеристики бумаги	10-7
	Выбор подходящей бумаги	10-8
	Бумага специального назначения	10-11
	Характеристики	10-15
	Набор основных функций	10-15
	Функции копирования	10-16
	Функции принтера	10-16
	Функции сканера	10-17
	Автоподатчик оригиналов (Автоматически в обратном порядке)	

(дополнительно)	10-17
Податчик бумаги (на 300 листов) (дополнительно)	10-18
Устройство двусторонней печати (дополнительно)	10-18
Глоссарий	10-19
Алфавитный указатель	Алфавитный указатель-1

Общие сведения

Данный аппарат предлагает стандартные функции печати и копирования и может сохранять отсканированные изображения на компьютер.

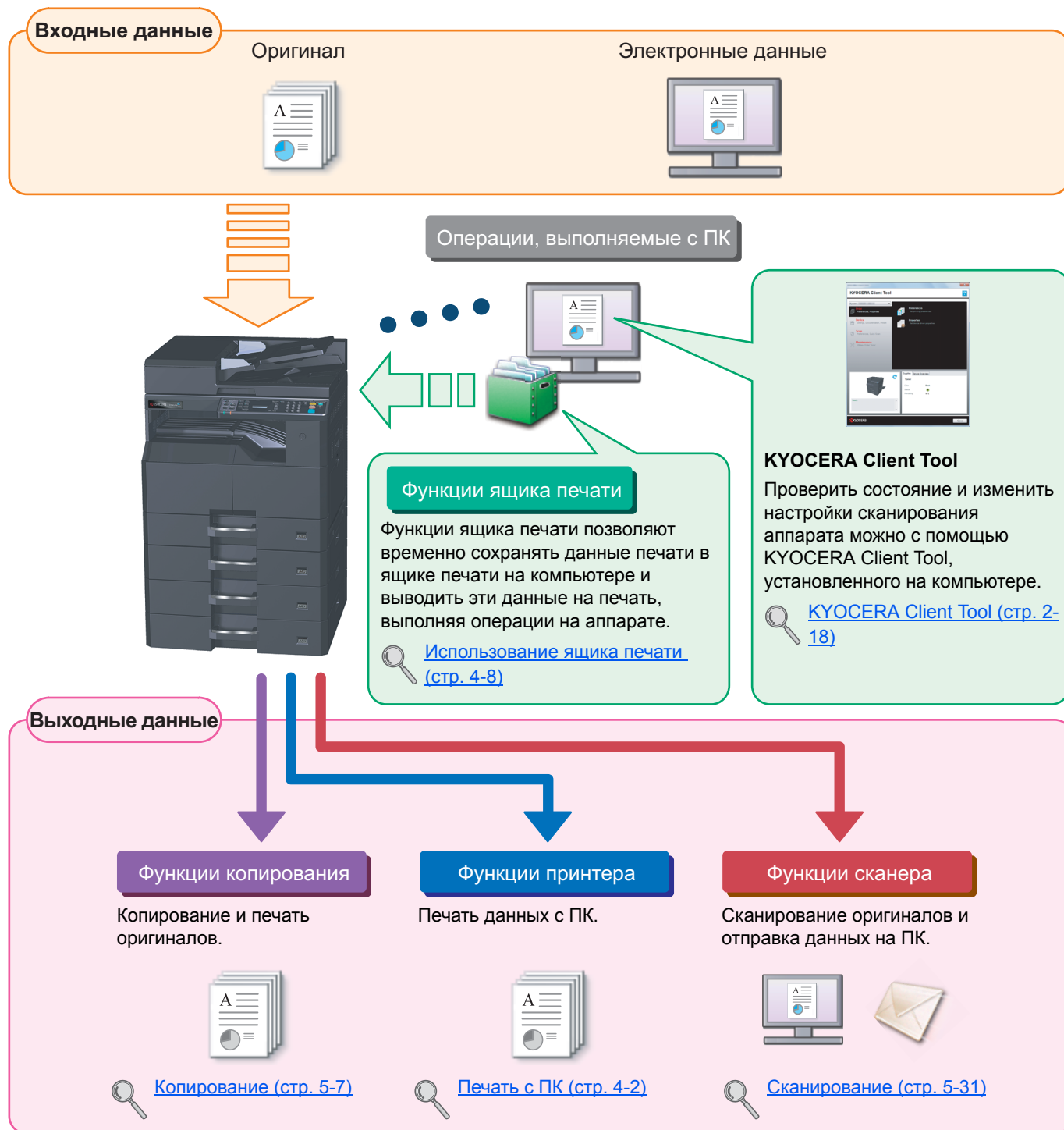









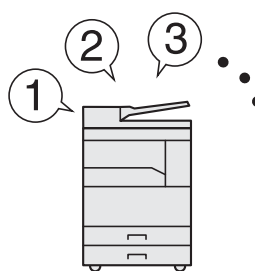

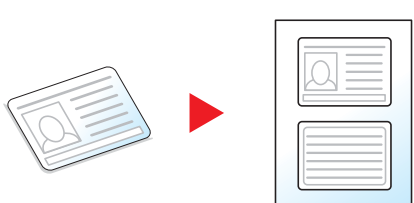

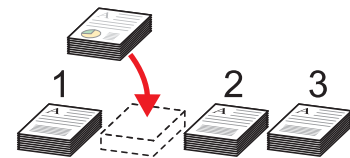

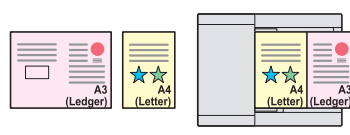

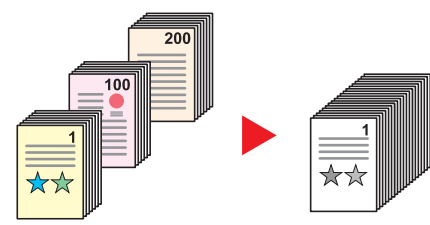

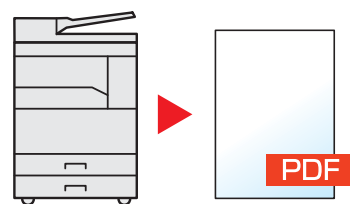



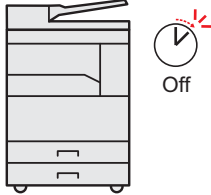

ПРИМЕЧАНИЕ

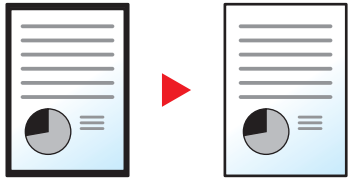

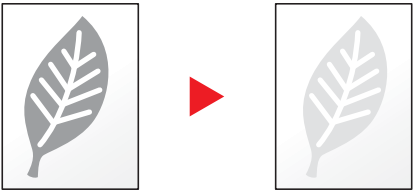

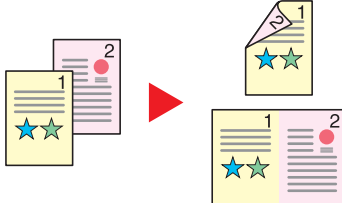

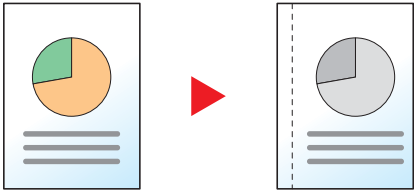
- Прежде чем приступить к использованию аппарата, обязательно прочтите раздел [Правовая информация и правила техники безопасности на стр. 1-1](#).
- Порядок выполнения действий по подготовке к эксплуатации аппарата, в том числе подключению кабелей и установке программного обеспечения, изложен в разделе [Установка и настройка аппарата на стр. 2-1](#).
- Подробнее об использовании панели управления и загрузке бумаги см. в разделе [Подготовка к использованию на стр. 3-1](#).



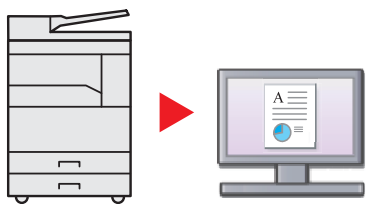

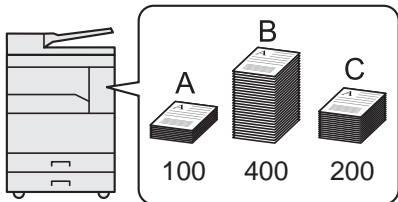
Функции аппарата

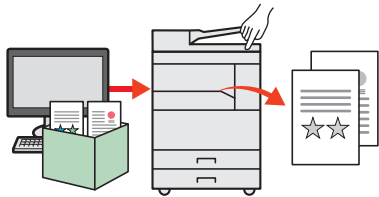
Аппарат оснащен множеством полезных функций. Ниже приведены примеры некоторых из них. Подробнее см. [Эксплуатация аппарата на стр. 5-1](#).

Оптимизация процессов обработки документов в офисе		
<p>Доступ к часто используемым функциям по одному нажатию (программа)</p>  <p>Можно заранее настроить часто используемые функции.</p> <p>После включения функций в программу предварительно настроенных функций для их вызова потребуется только нажатие номера программы. Использование этой программы всегда приводит к получению одинаковых результатов, даже если ее используют различные пользователи.</p> <p> Программа (стр. 5-26)</p>	<p>Копирование обеих сторон ID-карты на одном листе (Копир. ID-карт)</p>  <p>Можно скопировать лицевую и оборотную стороны ID-карты на один лист бумаги.</p> <p> Копир. ID-карт (Копирование ID-карт) (стр. 5-9)</p>	<p>Прерывание других выполняемых заданий и немедленное выполнение копирования (Прер. копир-я)</p>  <p>Можно прервать все другие выполняемые задания и выполнить свое задание копирования немедленно.</p> <p>Если другие пользователи выполняют копирование большого количества страниц, данная функция позволит прервать эти задания и немедленно произвести свое копирование.</p> <p>По завершении этого копирования аппарат продолжит выполнять приостановленные задания печати.</p> <p> Прерывание копирования (стр. 5-8)</p>
Оптимизация процессов обработки документов в офисе		
<p>Сканирование оригиналов различного размера за один раз (Оригиналы разных форматов)</p>  <p>Эта функция полезна при подготовке материалов для конференции.</p> <p>За один раз можно настроить различные размеры оригиналов, чтобы не приходилось выполнять сброс параметров оригиналов вне зависимости от их размера.</p> <p> Ориг.Разн.Формат. (Оригиналы разных форматов) (стр. 5-22)</p>	<p>Сканирование множества оригиналов отдельными партиями, а затем выпуск одним заданием (Непрерывное сканирование)</p>  <p>Эта функция полезна при подготовке многостраничных раздаточных материалов.</p> <p>Когда невозможно поместить в автоподатчик оригиналов большое количество документов за один раз, оригиналы можно отсканировать отдельными партиями и затем скопировать или как одно задание.</p> <p> Непрерывное сканирование (стр. 5-25)</p>	<p>Сканирование документов в файлы PDF высокого сжатия (PDF высокого сжатия)</p>  <p>Можно создавать цветные документы высокого качества в формате PDF такого же малого размера, что и черно-белые.</p> <p>Данная функция позволяет сканировать документы в файлы PDF высокого сжатия, сохраняя удобочитаемость.</p> <p>Поскольку полноцветные документы можно сжать до столь же малого размера, что и черно-белые, такие документы можно использовать в качестве вложений в сообщения электронной почты.</p> <p> Параметры быстрого сканирования/TWAIN (стр. 7-23)</p>

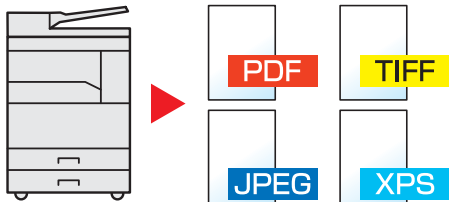
Оптимизация процессов обработки документов в офисе	Экономия энергии и расходов	
<p>Каждая страница отсканированного документа сохраняется в отдельном файле (Разделение файлов)</p>  <p>Можно создавать отдельный файл для каждой страницы документа. Для каждой страницы сканируемого оригинала создается и сохраняется отдельный файл. К концу имени файла добавляется последовательный номер из трех цифр, например "abc_001.pdf" или "abc_002.pdf".</p> <p> Параметры быстрого сканирования/TWAIN (стр. 7-23)</p>	<p>Настраиваемые режимы экономии энергии (Ожидание/отключение питания)</p>  <p>Аппарат оснащается функцией энергосбережения, автоматически отключающей питание или переводящей аппарат в режим ожидания.</p> <p> Параметры функции энергосбережения (стр. 2-22)</p>	<p>Удаление черных теней, появляющихся на краях копии (Стирание границы)</p>  <p>Данная функция позволяет печатать документы, не копируя ненужные участки, что помогает снизить расход тонера. Можно удалить тени, появляющиеся вокруг границ копии при сканировании оригинала. Также можно удалить тени, появляющиеся на границах и в центре копии при сканировании книги. Таким образом, можно создать более привлекательный визуально документ.</p> <p> Стирание границы (стр. 5-24)</p>
Экономия энергии и расходов		Создание визуально привлекательных документов
<p>Использование для печати меньшего количества тонера (EcoPrint)</p>  <p>Благодаря данной функции можно сократить расход тонера. Используйте эту функцию, чтобы сэкономить тонер, если вам нужно всего лишь проверить содержимое печатного документа, например, при пробной печати, или распечатать документ для внутреннего подтверждения. Используйте эту функцию, если не требуется высококачественная печать.</p> <p> EcoPrint (стр. 5-22)</p>	<p>Печать нескольких оригиналов на одном листе (Двусторонняя печать/совмещение)</p>  <p>Оригиналы можно печатать на обеих сторонах листа бумаги. Кроме того, несколько оригиналов можно напечатать на одном листе бумаги.</p> <p> Совместить (стр. 5-18) Двусторонняя (стр. 5-15)</p>	<p>Добавление полей для сшивания (Поле)</p>  <p>Это удобно при подготовке материалов к брошюрованию. Можно сместить копируемое изображение, чтобы предусмотреть поле для сшивания копии. Если копии двусторонние, поля на лицевой и оборотной сторонах можно настроить так, чтобы они находились в одинаковом положении.</p> <p> Поле (стр. 5-23)</p>

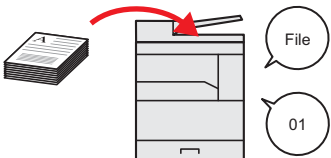
Создание визуально привлекательных документов	Усиление безопасности	
<p>Сканирование оригиналов в цвете и отправка их на ПК (Сканирование)</p>  <p>Можно сканировать оригиналы и преобразовывать их в электронные данные, например в цветные PDF.</p> <p> Сканирование (стр. 5-31)</p>	<p>Управление подсчетом скопированных/отпечатанных копий по учетной записи (Учет заданий)</p>  <p>Можно контролировать и ограничивать количество копируемых/печатаемых копий для учетной записи, присвоив каждой учетной записи идентификатор учетной записи.</p> <p> Общие сведения об учете заданий (стр. 8-2)</p>	<p>Предотвращение потери готовых документов (Ящик печати)</p>  <p>Можно временно сохранить документ принтера в ящике печати на компьютере. При печати документа с аппарата устраняется риск попадания документа в руки другого человека. Благодаря ПИН-коду, присвоенному ящику печати, можно усилить безопасность.</p> <p> Использование ящика печати (стр. 4-8)</p>

Более эффективное использование функций	
<p>Задание формата файла изображения (Формат файла)</p>  <p>При сохранении изображений можно выбрать различные форматы файла.</p> <p> Параметры быстрого сканирования/TWAIN (стр. 7-23)</p>	<p>Добавление имени файла (Ввод имени файла)</p>  <p>Данная функция облегчает проверку журнала и состояния заданий. Заданию можно присвоить имя и номер.</p> <p> Ввод имени файла (стр. 5-25)</p>

Руководства, поставляемые с аппаратом

В комплект поставки аппарата входят следующие руководства. При необходимости сверяйтесь с соответствующим руководством.

Содержание руководств может быть изменено без уведомления в целях улучшения технических характеристик аппарата.

Печатные руководства

Быстрое начало использования аппарата



Quick Guide

Объясняет основные функции аппарата.

Правила безопасного использования аппарата



Safety Guide

Содержит информацию о безопасности и предостережения относительно установки и эксплуатации аппарата. Обязательно прочитайте это руководство перед использованием данного аппарата.



Safety Guide (TASKalfa 1800/TASKalfa 2200)

В данном руководстве приведены указания относительно свободного пространства, необходимого для установки аппарата, описание предупредительных надписей и иные сведения о технике безопасности. Обязательно прочитайте это руководство перед использованием данного аппарата.

Руководства (PDF) на диске Product Library

Надлежащее использование аппарата



Руководство по эксплуатации (данный документ)

Содержит описание процедур загрузки бумаги, выполнения операций копирования, печати и сканирования, а также содержит параметры по умолчанию и другую информацию.

Печать данных с компьютера



Printer Driver User Guide

Содержит описание порядка установки драйвера принтера и использования функций принтера.

Использование KYOCERA Client Tool



KYOCERA Client Tool User Guide

Объясняет использование KYOCERA Client Tool.

Для просмотра руководств, записанных на диске Product Library, необходимо установить Adobe Reader 8.0 или более поздней версии.

О руководстве по эксплуатации (данном документе)

Структура документа

В настоящем руководстве содержатся следующие разделы.

Раздел		Содержание
1	Правовая информация и правила техники безопасности	Содержит описание мер предосторожности при использовании аппарата и информацию относительно торговых марок.
2	Установка и настройка аппарата	Содержит описание деталей аппарата, порядка подключения кабелей, установки программного обеспечения, а также иных процедур, связанных с администрированием аппарата.
3	Подготовка к использованию	Содержит описание настроек и процедур подготовки, необходимых для начала эксплуатации аппарата, в том числе порядка использования панели управления, создания адресной книги и загрузки бумаги.
4	Печать с ПК	Объясняет функции, доступные при использовании аппарата в качестве принтера.
5	Эксплуатация аппарата	Содержит описание основных процедур, связанных с эксплуатацией аппарата, в том числе процедуры размещения оригиналов, выполнения копий и сканирования.
6	Проверка состояния	Объясняет способы проверки состояния задания и журнала заданий, а также способы отмены заданий, которые уже печатаются или ожидают печати. Также объясняются способы проверки уровней высоты стопки бумаги и тонера, а также проверки состояния устройства.
7	Системное меню и KYOCERA Client Tool	Объясняет системное меню, связанное с общей эксплуатацией и служебными программами аппарата.
8	Учет заданий	Объясняет учет заданий.
9	Устранение неисправностей	Содержит описания порядка действий в ситуациях, когда закончился тонер, отображается ошибка, замялась бумага или возникла иная проблема.
10	Приложение	Содержит описание дополнительного оборудования для аппарата. Содержит сведения о типах носителя и форматах бумаги, а также глоссарий терминов. В этом разделе описывается ввод символов и указаны технические характеристики аппарата.

Условные обозначения в данном руководстве

В приведенных ниже объяснениях в качестве примера используется Adobe Reader X.

Щелкните элемент оглавления для быстрого перехода к соответствующей странице.

Щелкните для перехода от текущей страницы к ранее отображавшейся странице. Данная функция удобна, если необходимо вернуться к странице, с которой был выполнен быстрый переход к текущей странице.

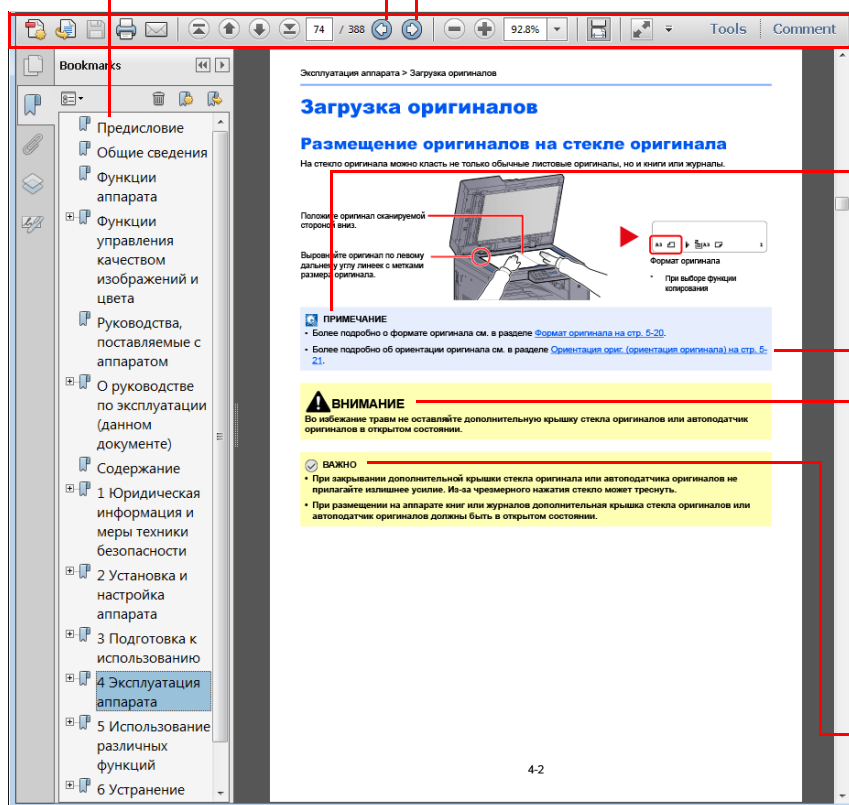

ПРИМЕЧАНИЕ

Указывает на дополнительные объяснения и справочную информацию по эксплуатации аппарата.

[См. раздел](#)

Щелкните подчеркнутый текст для перехода к соответствующей странице.

ВНИМАНИЕ

Предупреждает о возможности получения травмы или механического повреждения аппарата при недостаточном внимании или несоблюдении соответствующих правил.

ВАЖНО

Указывает на требования по эксплуатации и ограничения, которые необходимо соблюдать для правильной эксплуатации аппарата и недопущения повреждения самого аппарата или иного имущества.

ПРИМЕЧАНИЕ

Отображаемые в программе Adobe Reader элементы могут различаться в зависимости от порядка использования программы. Если оглавление или инструменты не отображаются, см. справку по программе Adobe Reader.

К некоторым элементам в данном руководстве применяются следующие условные обозначения.

Условное обозначение	Описание	Пример
[Жирный шрифт]	Указывает на кнопки на панели управления или экранные кнопки интерфейса.	Нажмите клавишу [Старт]. Нажмите кнопку [OK].
[Обычный шрифт]	Обозначает сообщение или настройку, отображаемую на дисплее сообщений.	На дисплее сообщений появляется [Готов к копированию.]. С помощью [▲] или [▼] выберите [Вкл.].
"Обычный шрифт"	Обозначает сообщение или настройку, отображаемую на экране компьютера.	Можно выбрать из меню "Размер печати".

Условные обозначения в рабочих процедурах

Нажимаемые кнопки панели управления выделены красным.

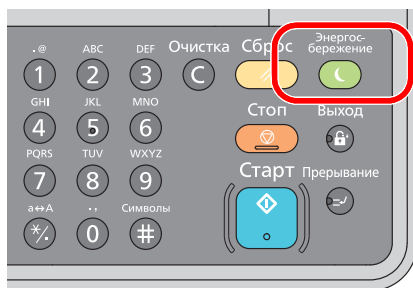



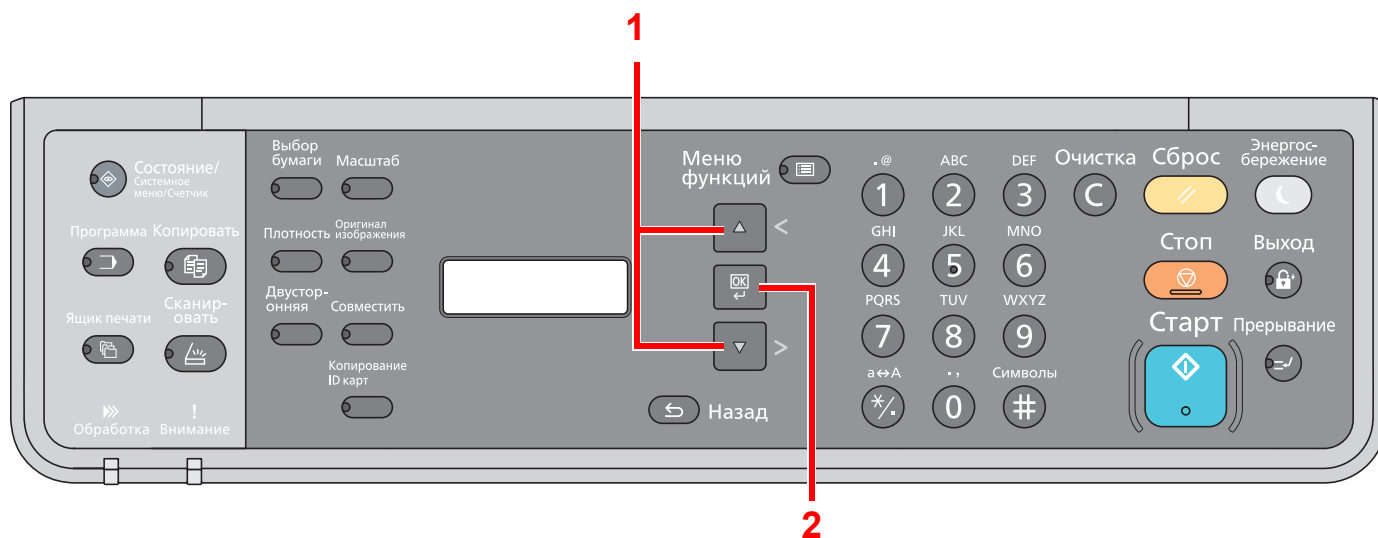





Процедуры, состоящие из последовательности операций, выполняемых на панели управления или на компьютере, пронумерованы, как показано ниже.

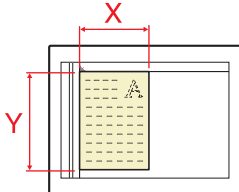

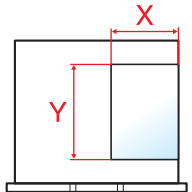
Формат и ориентация оригиналов и бумаги

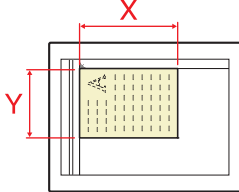
Такие форматы оригиналов и бумаги, как A4, B5 и Letter, можно использовать и в горизонтальной, и в вертикальной ориентации. Для различения этих двух ориентаций при использовании указанных форматов к номеру формата добавляется "-R" для обозначения горизонтальной ориентации.

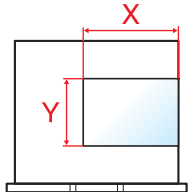









Для отображения ориентации оригинала и бумаги на дисплее сообщений используются следующие значки.

Ориентация		Установка положения (X: ширина, Y: длина)	Дисплей	Формат, указанный в данном руководстве ^{*1}
Вертикальный	Оригинал	 Оригинал	 Оригинал	A4, B5, Letter и пр.
	Бумага	 Бумага	 Бумага	
Горизонтальный	Оригинал	 Оригинал	 Оригинал	A4-R, B5-R, Letter-R и пр.
	Бумага	 Бумага	 Бумага	

*1 Формат оригинала/бумаги, который можно использовать, различается в зависимости от функции и лотка бумаги. Подробнее см. [Характеристики на стр. 10-15](#).

Карта меню

(Здесь используются названия, отображаемые на дисплее сообщений. Они могут отличаться от заголовков соответствующих разделов.)

Копировать 	Выбор бумаги 	Выбор бумаги (стр. 5-13)
	Масштаб 	Масштаб (стр. 5-14)
	Плотность 	Плотность (стр. 5-15)
	Оригинал изображения 	Оригинал изобр. (стр. 5-15)
	Двусторонняя 	Двусторонняя (стр. 5-15)
	Совместить 	Совместить (стр. 5-18)
	Копирование ID карт 	Копир. ID-карт (стр. 5-9)
Копировать 	Меню функций 	По копиям/сдвиг (стр. 5-20)
		Формат оригинала (стр. 5-20)
		Ориентация ориг. (стр. 5-21)
		Ориг.Разн.Формат. (стр. 5-22)
		EcoPrint (стр. 5-22)
		Плотность фона (стр. 5-22)
		Поле (стр. 5-23)
		Стирание границы (стр. 5-24)
		Непрерывное скан (стр. 5-25)
		Автоповорот (стр. 5-25)
Ввод имени файла (стр. 5-25)		
Сканировать 		Готов к сканированию. (стр. 5-33)

Программа



Выбор программы ([стр. 5-26](#))

Ящик печати



Ящик печати ([стр. 4-10](#))

 Состояние/
Системное
меню/Счетчик



Состояние	Печ.сост.задания (стр. 6-2)	
	Журн.задан.печ. (стр. 6-4)	
	Отпр.журн.задан. (стр. 6-4)	
	Сканер (стр. 6-9)	
	Принтер (стр. 6-9)	
	Состоян. тонера (стр. 6-10)	
	Состоян. бумаги (стр. 6-10)	
Отчет	Печать отчета	Карта меню (стр. 7-4)
		Страница состояния (стр. 7-4)
		Состояние сервиса (стр. 7-4)
Счетчик (стр. 2-27)		
Система	Уст. блок. и/ф. (стр. 7-5)	
Админ/учет	Установки адми. (стр. 2-20)	
	Настр. уч. зад.	Учет заданий (стр. 8-4)
		Отчет учета (стр. 8-16)
		Общий учет (стр. 8-14)
		Учет кажд. зад. (стр. 8-14)
		Список уч. зап. (стр. 8-5)
		Парам. по умолч. (стр. 8-13)
Неизв. ид.задан. (стр. 8-12)		

Общие параметры	Язык (стр. 7-5)			
	Экран по умолч. (стр. 7-6)			
	Звук	Сигнал (стр. 7-6)		
	Яркость экрана (стр. 7-6)			
	Тихий режим (стр. 7-6)			
	Ориг./Пар. бум.	Форм.польз.ориг. (стр. 7-6)		
		Польз. форм.бум. (стр. 7-7)		
		Настр. кассеты 1	Формат кассеты 1 (стр. 7-9)	
			Тип кассеты 1 (стр. 7-9)	
		Настр. кассеты 2	Формат кассеты 2 (стр. 7-9)	
			Тип кассеты 2 (стр. 7-9)	
		Настр. кассеты 3	Формат кассеты 3 (стр. 7-9)	
			Тип кассеты 3 (стр. 7-9)	
		Настр. кас. 4	Формат кассеты 4 (стр. 7-9)	
			Тип кассеты 4 (стр. 7-9)	
		Настр. ун. лотка	Разм.унив.лотка (стр. 7-9)	
			Тип унив. лотка (стр. 7-9)	
		Уст. типа носит. (стр. 7-7)		
		Авт.обнар-е ориг. (стр. 7-7)		
		Носит. для авто (стр. 7-8)		
		Устр. под. по ум. (стр. 7-8)		
	Дств со спецбум. (стр. 7-8)			
	Устан. огран. (стр. 7-11)			
	Ед. измерения (стр. 7-11)			
	Обработка ошибок	Ош. 2-стор. бум. (стр. 7-11)		
		ОшибНесоотвБум (стр. 7-11)		
	Настр. таймера	Таймер сбр. ош. (стр. 7-12)		
		Таймер ожидания (стр. 7-12)		
		Таймер сбр. пан. (стр. 7-12)		
		Очистка прерыв. (стр. 7-12)		
		Правило выключ. (стр. 7-12)		
		Таймер выключ. (стр. 7-12)		
		Авт. удал. ошиб. (стр. 7-12)		
Авт.сброс панели (стр. 7-12)				

Общие параметры	Функция по умолч	Оригинал изобр. (стр. 7-13)	
		Масштаб (стр. 7-13)	
		По копиям/сдвиг (стр. 7-13)	
		Ориентация ориг. (стр. 7-13)	
		Стирание границы (стр. 7-13)	
		Поле (стр. 7-13)	
		Плотность фона (стр. 7-13)	
		EcoPrint (стр. 7-13)	
		Автоповорот (стр. 7-13)	
		Ввод имени файла (стр. 7-13)	
		Непрерывное скан (стр. 7-13)	
		Настр. деталей	Макет 2 в 1 (стр. 7-14)
	Макет 4 в 1 (стр. 7-14)		
	Лин. границы (стр. 7-14)		
Ориг. сшивание (стр. 7-14)			
Сшив.книжн.ориг. (стр. 7-14)			
Финиш. сшивание (стр. 7-14)			
Копирование	Выбор бумаги (стр. 7-14)		
	Автовыбор бумаги (стр. 7-14)		
	Автом. приор. % (стр. 7-14)		
Принтер	Лим.врем.под.бум (стр. 7-15)		
Настройка/обслуж	Рег. плотности (стр. 7-15)		
	Плотность фона (стр. 7-15)		
	Плотность печати (стр. 7-15)		
	Правильно. Корр. черн полос (стр. 7-15)		
	Настройка службы	Очистка барабана (стр. 7-15)	

1 Правовая информация и правила техники безопасности

Перед использованием аппарата прочтите данную информацию. В этом разделе приводится информация по следующим темам.

Примечание	1-2
Условные обозначения по технике безопасности в данном руководстве	1-2
Окружающая среда	1-3
Меры предосторожности при эксплуатации	1-3
Меры безопасности при работе с лазером в странах Европы	1-4
Safety Instructions Regarding the Disconnection of Power	1-5
Законодательные ограничения на копирование и сканирование	1-5
Правовая информация	1-6
Функция управления энергосбережением	1-7
Функция автоматического двустороннего копирования	1-7
Сбережение ресурсов — бумага	1-7
Экологическая польза от функции "управления режимом питания"	1-7
Программа Energy Star (ENERGY STAR®)	1-8

Примечание

Условные обозначения по технике безопасности в данном руководстве

Специальные предупреждающие символы в разделах настоящего руководства и на компонентах аппарата призваны обратить внимание пользователя на возможную опасность как для него самого, так и для других людей и окружающих объектов, связанную с эксплуатацией данного аппарата, а также помочь обеспечить правильную и безопасную его эксплуатацию. Символы и их описания приведены ниже.



ПРЕДУПРЕЖДЕНИЕ! Предупреждает о возможности получения тяжелой травмы или смерти при недостаточном внимании или несоблюдении соответствующих правил.



ВНИМАНИЕ! Предупреждает о возможности получения травмы или механического повреждения аппарата при недостаточном внимании или несоблюдении соответствующих правил.

Символы

Символ  показывает, что соответствующий раздел включает в себя предупреждения относительно безопасности. Знаки внутри символа призваны привлечь внимание пользователя.



... [Общее предупреждение]



... [Предупреждение о высокой температуре]

Символ  указывает, что соответствующий раздел содержит информацию о запрещенных действиях. Внутри символа приводится условное обозначение запрещенного действия.



... [Предупреждение о запрещенном действии]



... [Разборка запрещена]

Символ  указывает, что соответствующий раздел содержит информацию о действиях, которые должны быть выполнены. Внутри символа приводится условное обозначение обязательного действия.



... [Уведомление об обязательном действии]



... [Выньте вилку питания из сетевой розетки]



... [Обязательно подключайте аппарат к сетевой розетке с заземлением]

Если предупреждения по технике безопасности в данном руководстве напечатаны неразборчиво или руководство утеряно, обратитесь к представителю сервисной службы и закажите новое руководство (услуга платная).

Окружающая среда

Аппарат предназначен для эксплуатации в следующих условиях окружающей среды:

- Температура: от 10 до 32,5 °C
- Влажность: от 15 до 80%

Тем не менее, неблагоприятные условия окружающей среды могут негативно сказаться на качестве изображения. Избегайте установки аппарата в следующих местах.

- Вблизи окна или в местах, где на него будут попадать прямые солнечные лучи.
- В местах, подверженных вибрации.
- В местах с резкими перепадами температуры.
- В местах, находящихся под действием прямых потоков горячего или холодного воздуха.
- Избегайте мест с плохой вентиляцией.

Непрочный материал пола при перемещении аппарата после установки может быть поврежден роликами.

При копировании выделяется некоторое количество озона, но оно незначительно и не сказывается отрицательно на здоровье. Тем не менее, при длительном использовании аппарата в помещении с плохой вентиляцией или при изготовлении очень большого количества копий может ощущаться неприятный запах. Для обеспечения оптимальных условий окружающей среды при копировании рекомендуется хорошо проветривать помещение.

Меры предосторожности при эксплуатации

Меры предосторожности при обращении с расходными материалами

ВНИМАНИЕ

Не пытайтесь поджечь детали, содержащие тонер. Искры от пламени могут стать причиной ожогов.

Храните детали, содержащие тонер, в недоступном для детей месте.

Если тонер просыплется из деталей, его содержащих, не вдыхайте его и не проглатывайте, а также избегайте попадания в глаза и на кожу.

- Если вы вдохнули тонер, выйдите на свежий воздух и тщательно прополощите горло большим количеством воды. При появлении кашля обратитесь к врачу.
- Если вы проглотили тонер, прополощите рот водой и выпейте 1-2 чашки воды, чтобы разбавить содержимое желудка. При необходимости обратитесь к врачу.
- При попадании тонера в глаза тщательно промойте их водой. При продолжительном дискомфорте в глазах обратитесь к врачу.
- При попадании тонера на кожу помойте ее водой с мылом.

Не пытайтесь силой открыть или разрушить детали, содержащие тонер.

Другие меры предосторожности

Сдайте использованный контейнер с тонером и контейнер для отработанного тонера по месту приобретения аппарата или в службу поддержки. Переработка или утилизация использованных контейнеров с тонером и контейнеров для отработанного тонера производится в соответствии с установленными нормами.

Храните аппарат, избегая воздействия на него прямых солнечных лучей.

Храните аппарат в месте, где температура остается ниже 40 °C, избегая резких изменений температуры и влажности.

Если аппарат не будет использоваться в течение длительного периода, выньте бумагу из кассеты и универсального лотка, поместите ее обратно в оригинальную упаковку и запечатайте.

Меры безопасности при работе с лазером в странах Европы

Лазерное излучение опасно для организма человека. Поэтому лазерное излучение, создаваемое внутри аппарата, герметично закрыто защитным кожухом и наружной крышкой. При правильной эксплуатации аппарата пользователем излучение не проникает за пределы его корпуса.

Настоящий аппарат классифицирован как лазерное изделие класса 1 в соответствии со стандартом IEC/EN 60825-1:2007.

Внимание! Выполнение процедур, отличных от изложенных в данном руководстве, может привести к опасному воздействию лазерного излучения.

Эти наклейки прикреплены на блок лазерного сканера внутри аппарата и находятся вне зоны доступа пользователя.

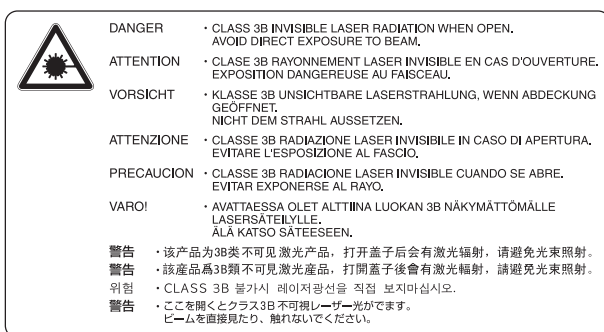

Наклейка, представленная ниже, прикреплена на паспортной табличке.

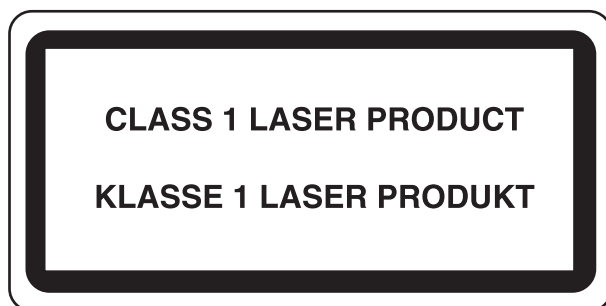

Safety Instructions Regarding the Disconnection of Power

Caution: The power plug is the main isolation device! Other switches on the equipment are only functional switches and are not suitable for isolating the equipment from the power source.

Attention: Le débranchement de la fiche secteur est le seul moyen de mettre l'appareil hors tension. Les interrupteurs sur l'appareil ne sont que des interrupteurs de fonctionnement: ils ne mettent pas l'appareil hors tension.

Законодательные ограничения на копирование и сканирование

Может быть запрещено копирование материала, защищенного авторскими правами, без разрешения владельца тех прав.

Копирование/сканирование следующих изображений запрещено и может быть уголовно наказуемым. Это может ограничиваться не только данными изображениями. Не копируйте/сканируйте умышленно изображения, которые не предназначены для копирования/сканирования.

- бумажные деньги;
- банкноты;
- ценные бумаги;
- печати;
- паспорта;
- сертификаты.

Местные законы и предписания могут запрещать или ограничивать копирование и сканирование иного, не упомянутого выше.



ПРИМЕЧАНИЕ

В некоторых редких случаях может быть запрещено полноценное сканирование оригинала, чрезвычайно напоминающего банкноту.

EN ISO 7779

Maschinenlärminformations-Verordnung 3. GPSGV, 06.01.2004: Der höchste Schalldruckpegel beträgt 70 dB (A) oder weniger gemäß EN ISO 7779.

EK1-ITB 2000

Das Gerät ist nicht für die Benutzung im unmittelbaren Gesichtsfeld am Bildschirmarbeitsplatz vorgesehen. Um störende Reflexionen am Bildschirmarbeitsplatz zu vermeiden, darf dieses Produkt nicht im unmittelbaren Gesichtsfeld platziert werden.

Правовая информация

Копирование или какое-либо иное воспроизведение настоящего руководства полностью или частично без предварительного письменного разрешения корпорации KYOCERA Document Solutions Inc. запрещено.

В отношении торговых марок

- TASKalfa — зарегистрированная торговая марка KYOCERA Document Solutions Inc.
- Microsoft, Windows, Windows XP, Windows Server 2003, Windows Vista, Windows Server 2008/R2, Windows 7, Windows Server 2012, Windows 8 и Internet Explorer являются зарегистрированными торговыми марками или торговыми марками Microsoft Corporation в США и (или) других странах.
- Adobe Acrobat и Flash являются зарегистрированными торговыми марками Adobe Systems Incorporated.
- IBM и IBM PC/AT являются торговыми марками International Business Machines Corporation.
- AppleTalk, Bonjour, Macintosh и Mac OS являются торговыми марками Apple Inc., зарегистрированными в США и других странах.

Все остальные торговые марки и названия продуктов, упомянутые в настоящем руководстве, являются зарегистрированными торговыми марками или торговыми марками соответствующих компаний. Обозначения ™ и ® в данном руководстве по эксплуатации не используются.

Функция управления энергосбережением

Для уменьшения энергопотребления в ожидании выполнения задания устройство оснащается функцией управления энергосбережением, позволяющей переходить в **режим ожидания**, а также в **режим "Питание выключено"**, в которых потребление электроэнергии автоматически снижается до минимума по истечении определенного времени с момента последнего использования устройства.

Режим ожидания

Аппарат автоматически переходит в режим ожидания по истечении 1 минуты с момента последнего использования функции копирования. Длительность простоя до перехода в режим ожидания может быть увеличена. При печати в режиме ожидания устройство возвращается в режим ожидания по завершении печати. Более подробная информация приведена в разделе [Режим ожидания и таймер режима ожидания на стр. 2-22](#).

Режим "Питание выключено"

Устройство автоматически отключает свое питание по истечении 1 часа с момента его последнего использования. Длительность простоя до перехода в режим "Питание выключено" может быть увеличена. Для этого необходимо изменить настройки таймера отключения питания. Более подробная информация приведена в разделе [Таймер отключения питания на стр. 2-23](#).

Функция автоматического двустороннего копирования

Для данного аппарата двустороннее копирование является необязательной функцией. Например, двустороннее копирование на один лист двух односторонних оригиналов позволяет сократить расход бумаги. Более подробная информация приведена в разделе [Двусторонняя на стр. 5-15](#).

Печать в двустороннем режиме позволяет уменьшить расход бумаги и способствует сохранению лесных ресурсов. Использование режима двусторонней печати также приводит к уменьшению закупок бумаги и, следовательно, к снижению расходов. Рекомендуется в аппаратах, поддерживающих функцию двусторонней печати, использовать этот режим по умолчанию.

Сбережение ресурсов — бумага

В целях сохранения и рационального использования лесных ресурсов рекомендуется использовать переработанную, а также первичную бумагу, сертифицированную в соответствии с программами рационального использования природных ресурсов или снабженную общепризнанной экологической маркировкой, соответствующую стандарту качества EN 12281:2002* или эквивалентному.

Данный аппарат также поддерживает печать на бумаге плотностью 64 г/м². Использование такой бумаги, на изготовление которой расходуется меньше сырья, вносит дополнительный вклад в сохранение лесных ресурсов.

*: EN12281:2002 "Бумага для печати и офиса — требования к бумаге для получения изображений с помощью сухого тонера"

Более подробную информацию по рекомендуемым типам бумаги можно получить у представителя сервисной службы или у торгового представителя.

Экологическая польза от функции "управления режимом питания"

Чтобы снизить энергопотребление в случае простоя, аппарат оснащен функцией управления режимом питания, которая автоматически активирует энергосберегающий режим, если аппарат не используется в течение определенного времени.

Хотя для возврата аппарата из энергосберегающего режима в режим ГОТОВНОСТИ потребуется незначительное время, это может существенно снизить энергопотребление. Рекомендуется для работы с аппаратом задать время активации энергосберегающего режима в качестве настройки по умолчанию.

Программа Energy Star (ENERGY STAR®)



Наша компания, будучи участником международной программы Energy Star, определила, что данный продукт соответствует стандартам, утвержденным этой программой.

ENERGY STAR® — добровольная программа эффективного энергопотребления, целью которой является разработка и распространение изделий с высокими показателями энергосбережения, что способствует предотвращению глобального потепления. Приобретая изделия, отвечающие критериям ENERGY STAR®, пользователи могут внести вклад в уменьшение выбросов парниковых газов при использовании изделия и сократить расходы на энергоресурсы.

2 Установка и настройка аппарата

В данной главе содержится информация для администратора аппарата, в том числе наименования компонентов, порядок подключения кабелей и установки программного обеспечения.

Наименования компонентов	2-2
Внешние элементы аппарата	2-2
Разъемы/внутренние компоненты	2-4
С установленным дополнительным оборудованием	2-5
Определение способа подключения и подготовка кабелей	2-6
Пример подключения	2-6
Подготовка необходимых кабелей	2-6
Подсоединение кабелей	2-7
Подсоединение кабеля USB	2-7
Подсоединение кабеля питания	2-7
Включение/выключение питания	2-8
Включение питания	2-8
Выключение питания	2-9
Установка программного обеспечения	2-10
Программное обеспечение на диске Product Library (Windows)	2-10
Установка программного обеспечения в Windows	2-11
Деинсталляция программного обеспечения	2-15
Настройка общего принтера	2-16
Установка программного обеспечения на компьютер Mac	2-17
KYOCERA Client Tool	2-18
Настройка драйвера WIA	2-19
Имя пользователя и пароль администратора	2-20
Параметры администратора	2-20
Параметры функции энергосбережения	2-22
Режим ожидания и таймер режима ожидания	2-22
Таймер отключения питания	2-23
Проверка счетчика	2-27

Наименования компонентов

Внешние элементы аппарата

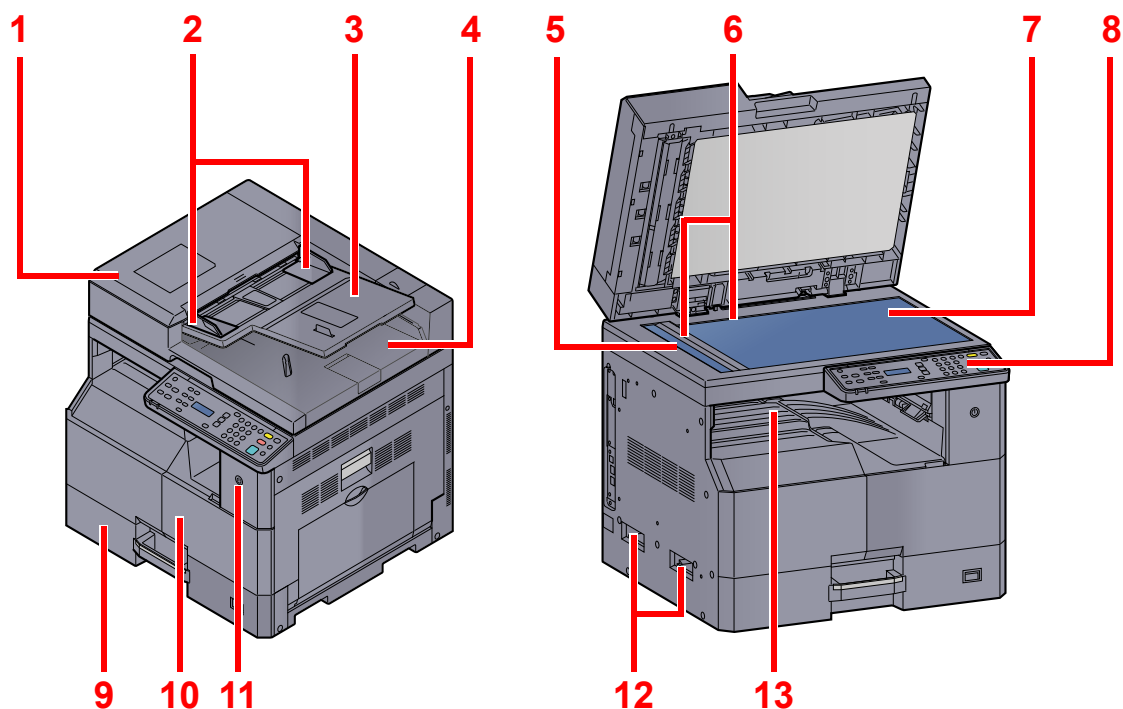

1 Устройство обработки документов (DP)

2 Направляющие ширины оригиналов

3 Лоток оригиналов

4 Выходной лоток оригиналов

5 Щелевое стекло

6 Метки размера оригинала

7 Стекло оригинала

8 Панель управления

9 Кассета 1

10 Передняя крышка

11 Выключатель питания

12 Ручки

13 Внутренний лоток



[Дополнительное оборудование \(стр. 10-2\)](#)

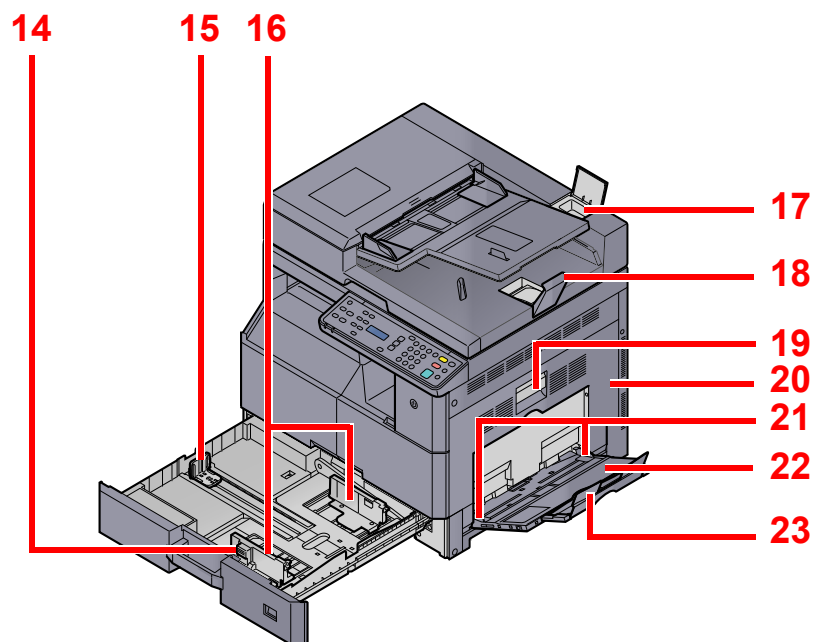

- 14 Регулятор ширины бумаги
- 15 Направляющая длины бумаги
- 16 Направляющая ширины бумаги
- 17 Отделение для чистящей салфетки
- 18 Ограничитель оригиналов
- 19 Рычаг правой крышки 1
- 20 Правая крышка 1
- 21 Направляющая ширины бумаги
- 22 Универсальный лоток
- 23 Опорная часть универсального лотка

Разъемы/внутренние компоненты

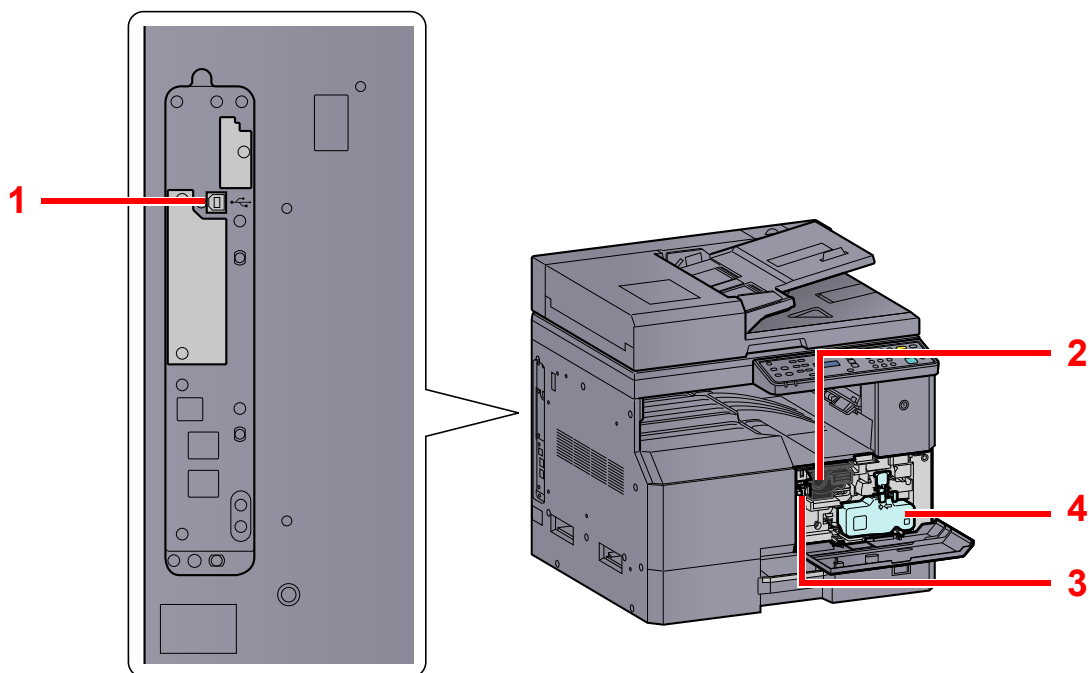

- 1 Разъем интерфейса USB
- 2 Контейнер с тонером
- 3 Рычаг контейнера с тонером
- 4 Бункер для отработанного тонера

С установленным дополнительным оборудованием

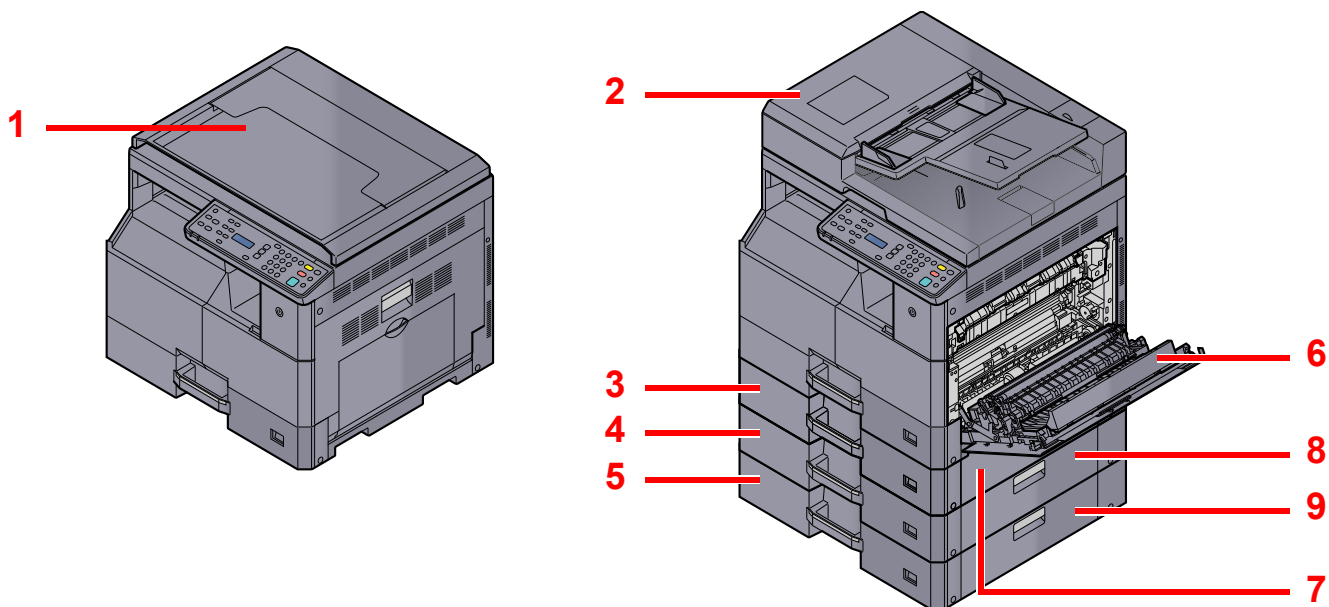

- 1 Крышка стекла экспонирования
- 2 Устройство обработки документов (DP)
- 3 Кассета 2
- 4 Кассета 3
- 5 Кассета 4
- 6 Устройство двусторонней печати
- 7 Правая крышка 2
- 8 Правая крышка 3
- 9 Правая крышка 4



[Дополнительное оборудование \(стр. 10-2\)](#)

Определение способа подключения и подготовка кабелей

Для подключения аппарата к компьютеру проверьте способ подключения и подготовьте соответствующие кабели для вашей среды.

Пример подключения

Подключите аппарат к ПК, руководствуясь приведенной ниже иллюстрацией.

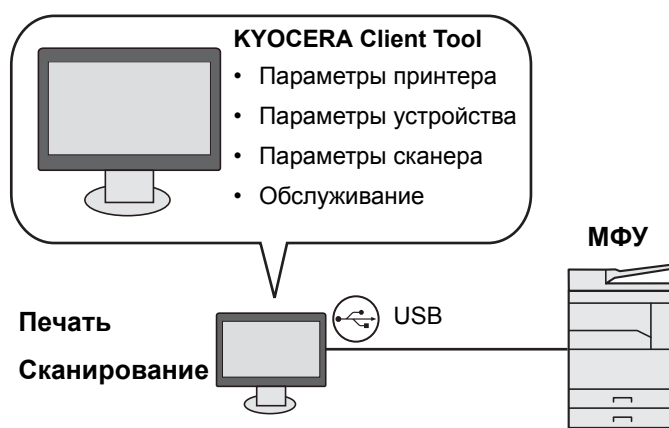

Подготовка необходимых кабелей

Подготовьте необходимые кабели в соответствии с используемым интерфейсом.

Интерфейсы стандартной комплектации

Среда подключения	Функция	Необходимый кабель
Подключение кабеля USB к аппарату.	Принтер/сканер	Совместимый с интерфейсом USB 2.0 (высокоскоростной, совместимый с интерфейсом USB, макс. длина 5,0 м, экранированный)

Подсоединение кабелей

Подсоединение кабеля USB

✓ **ВАЖНО**

Если питание включено, выключите его с помощью выключателя.

🔍 [Выключение питания \(стр. 2-9\)](#)

1 Подсоедините аппарат.

- 1 Подсоедините кабель USB к разъему интерфейса USB на левой стороне корпуса.

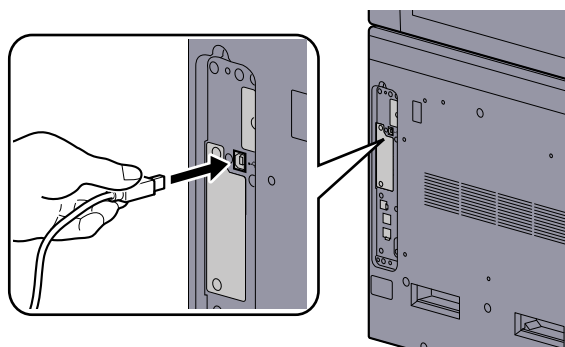

- 2 Подсоедините другой конец кабеля к ПК.

Подсоединение кабеля питания

Подсоедините один конец прилагаемого кабеля питания к аппарату, а другой — к розетке.

✓ **ВАЖНО**

Используйте только кабель питания, поставляемый с аппаратом.

Включение/выключение питания

Включение питания

Если индикатор [Энергосбережение] светится... (выход из режима ожидания)



Нажмите любую клавишу на панели управления.

Если индикатор [Энергосбережение] не светится...

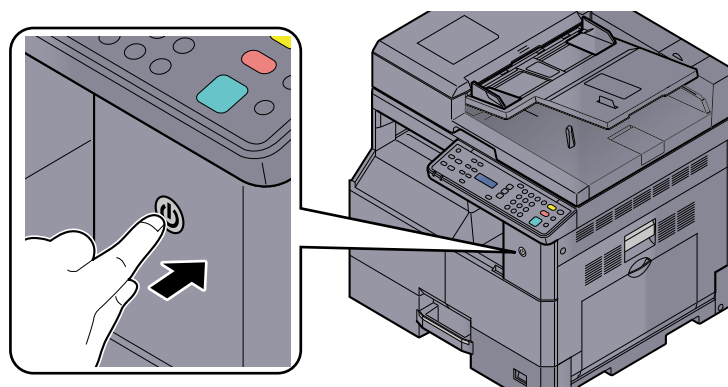

Включите выключатель питания.

✓ ВАЖНО

Выключив аппарат с помощью выключателя питания, не включайте его сразу же после этого. Подождите как минимум 5 секунд и только потом включите питание.

Выключение питания

Без выключения выключателя питания... (режим ожидания)



Нажмите клавишу [Энергосбережение]. Загорится индикатор [Энергосбережение].

 [Режим ожидания и таймер режима ожидания \(стр. 2-22\)](#)

Выключение с помощью выключателя питания...

Обратите внимание, что если выключатель питания выключен, аппарат не сможет автоматически получать данные печати от компьютеров или факсов.

ВАЖНО

Когда светится или мигает индикатор [Обработка], это значит, что аппарат работает. Выключение выключателя питания во время работы аппарата может вызвать неисправность.

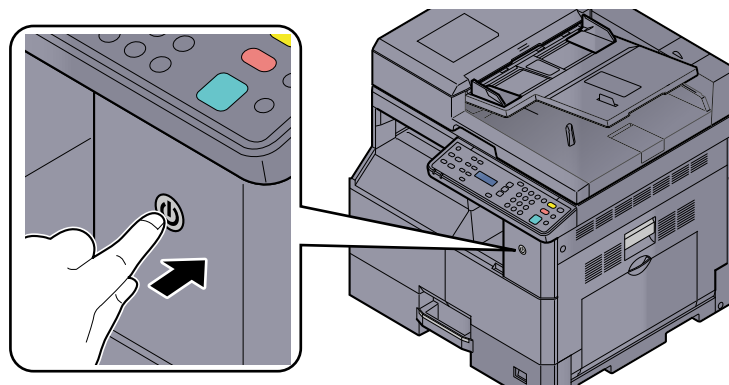

Выключите выключатель питания.

Если аппарат в течение длительного периода времени не используется...

ВНИМАНИЕ

Если аппарат длительное время (например, в течение ночи) использоваться не будет, выключите его с помощью выключателя питания. Если аппарат не будет использоваться значительно больший период времени (например, во время отпуска), вытяните вилку шнура питания из розетки в качестве меры предосторожности.

ВАЖНО

Извлеките бумагу из кассет и уложите в упаковку для хранения, чтобы защитить ее от влаги.

Установка программного обеспечения

Для использования функций принтера аппарата или передачи в режиме TWAIN/WIA с компьютера установите соответствующее программное обеспечение с прилагаемого диска Product Library.

Программное обеспечение на диске Product Library (Windows)

В качестве метода установки можно выбрать либо вариант [[Экспресс-установка](#)], либо вариант [[Пользовательская установка](#)]. Стандартным методом установки является [[Экспресс-установка](#)]. Для установки элементов, которые нельзя установить посредством [[Экспресс-установки](#)], используйте [[Пользовательскую установку](#)]. Подробнее об использовании [[Пользовательской установки](#)] см. [Пользовательская установка на стр. 2-13](#).

Программное обеспечение	Описание	Экспресс-установка
KYOCERA Client Tool	Служебная программа, предоставляющая доступ к статусам текущего устройства и всех поддерживаемых устройств, их функциям и настройкам. При установке KYOCERA Client Tool также устанавливаются следующие служебные программы. <ul style="list-style-type: none"> • Монитор состояния (стр. 7-19) • Настройки места назначения сканирования и ящика печати (стр. 7-20, стр. 7-26) • Конфигурация (стр. 7-19) 	<input type="radio"/>
GX XPS DRIVER	Драйвер принтера для формата XPS (XML Paper Specification), разработанного корпорацией Microsoft.	—
GX DRIVER	Драйвер для печати на аппарате файлов с компьютера. Данный драйвер принтера позволяет полностью использовать возможности аппарата.	<input type="radio"/>
Kyocera TWAIN Driver GX	Данный драйвер дает возможность выполнять на аппарате сканирование с использованием приложения, совместимого с TWAIN.	<input type="radio"/>
Kyocera WIA Driver (Драйвер Kyocera WIA)	WIA (Windows Imaging Acquisition) — функция Windows, дающая возможность двустороннего обмена данными между устройством для работы с изображениями, например сканером, и программным приложением для обработки изображений. Изображение может быть получено с помощью приложения, совместимого с WIA, что удобно, если на компьютере не установлено приложение, совместимое с TWAIN.	<input type="radio"/>



ПРИМЕЧАНИЕ

- Для установки на компьютере под управлением ОС Windows у пользователя должны быть полномочия администратора.
- Когда аппарат находится в режиме ожидания, автоматическое конфигурирование не поддерживается. Для продолжения установки нажмите любую клавишу, чтобы вывести аппарат из режима ожидания, прежде чем продолжить.
- Драйвер WIA и GX XPS DRIVER невозможно установить в Windows XP.
- При соединении компьютера (хост-компьютер), подключенного к аппарату через USB, с компьютером в сети (клиентский компьютер) и в случае использования аппарата в качестве общего принтера, на хост-компьютере должен быть установлен KYOCERA Client Tool.

Установка программного обеспечения в Windows

Ниже приведен пример процедуры по установке программного обеспечения в Windows 7.

В качестве метода установки можно выбрать либо вариант [[Экспресс-установка](#)], либо вариант [[Пользовательская установка](#)]. [[Экспресс-установка](#)] автоматически обнаруживает подключенные аппараты и устанавливает необходимое программное обеспечение. Если требуется указать порт принтера и выбрать программное обеспечение для установки, выберите [[Пользовательскую установку](#)].

1 Вставьте диск Product Library.

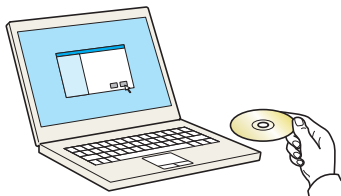

ПРИМЕЧАНИЕ

- Для установки на компьютере под управлением ОС Windows у пользователя должны быть полномочия администратора.
- Откроется диалоговое окно "Мастер нового оборудования". Нажмите [[Отмена](#)].
- Если откроется экран автозапуска, нажмите [[Запуск setup.exe](#)].
- Если появится окно управления учетной записью, нажмите [[Да](#)] ([[Разрешить](#)]).

2 Откройте экран.

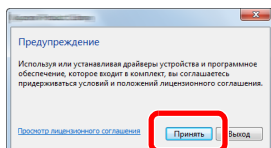

Щелкните [[Просмотр лицензионного соглашения](#)] и прочтите лицензионное соглашение. Щелкните [[Принять](#)].

Описанные ниже процедуры различны для [[Экспресс-установки](#)] и для [[Пользовательской установки](#)]. Перейдите к соответствующему шагу.

- [Экспресс-установка \(стр. 2-12\)](#)
- [Пользовательская установка \(стр. 2-13\)](#)

Экспресс-установка

1 Установка с помощью [Экспресс-установки].

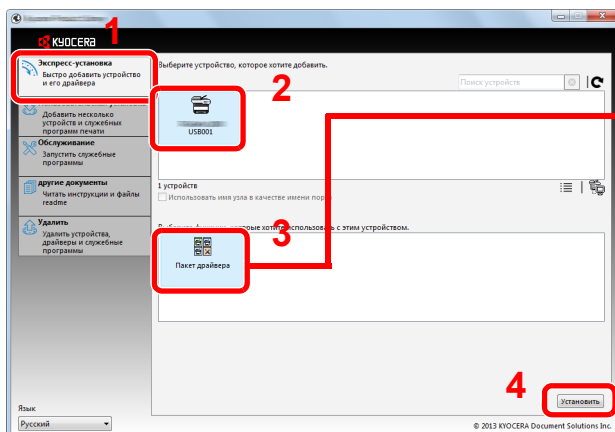

В пакеты входит следующее программное обеспечение:

- пакет драйверов:
GX DRIVER, Kyocera TWAIN Driver GX, Kyocera WIA Driver, KYOCERA Client Tool

ПРИМЕЧАНИЕ

- Невозможно обнаружить выключенный аппарат. Если компьютеру не удастся обнаружить аппарат, убедитесь, что он включен и подключен к компьютеру через кабель USB, а затем щелкните  (Перезагрузить).
- Если появится окно безопасности Windows, нажмите [**Все равно установить этот драйвер**].

2 Завершение установки.

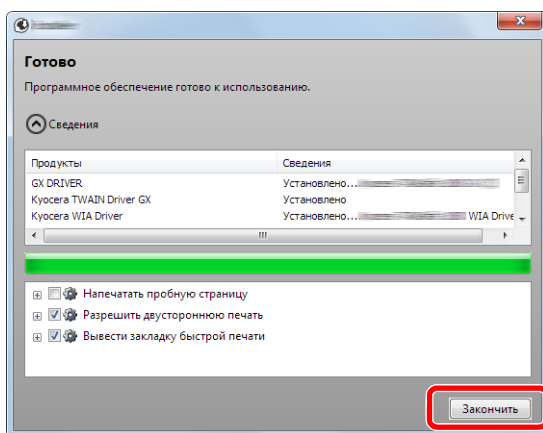

ПРИМЕЧАНИЕ

Настройте параметры аппарата. Параметры устройства можно также настроить по завершении установки. Для получения дополнительной информации см. "Параметры устройства" в **Printer Driver User Guide** на диске Product Library.

Если появится сообщение о необходимости перезапуска системы, перезапустите компьютер, следуя указаниям на экране. Данное действие завершает процедуру установки драйвера принтера.

В случае установки драйвера TWAIN или драйвера WIA следует продолжить настройку [Параметры быстрого сканирования/TWAIN на стр. 7-23](#) или [Настройка драйвера WIA на стр. 2-19](#).

Пользовательская установка



1 Установка с помощью [Пользовательской установки].

1 Выберите вкладку [Пользовательская установка].

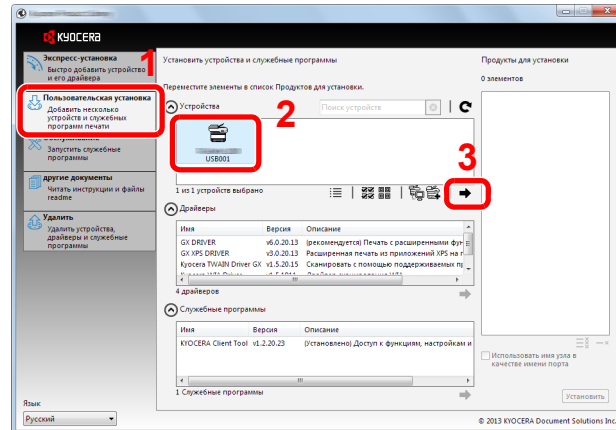
Выберите устройство для установки и нажмите кнопку со стрелкой, чтобы перейти к списку "Продукты для установки".



Предусмотрены следующие кнопки.

-  : Данная кнопка используется для переключения режима отображения между значками и текстом.
-  : Данная кнопка используется для выбора нескольких элементов.
-  : В случае отсутствия на дисплее нужного устройства нажмите эту кнопку, чтобы напрямую выбрать устройство для использования.

ПРИМЕЧАНИЕ

Невозможно обнаружить выключенный аппарат. Если компьютеру не удастся обнаружить аппарат, убедитесь, что он включен и подключен к компьютеру через кабель USB, а затем щелкните  (Перезагрузить).

2 Выберите устройство и драйвер для установки и нажмите кнопку со стрелкой, чтобы перейти к списку "Продукты для установки".

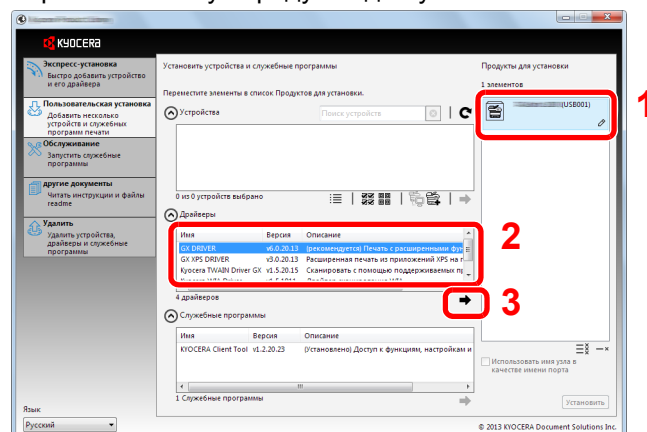

- 3** Выберите устройство и служебную программу для установки и нажмите кнопку со стрелкой, чтобы перейти к списку "Продукты для установки".

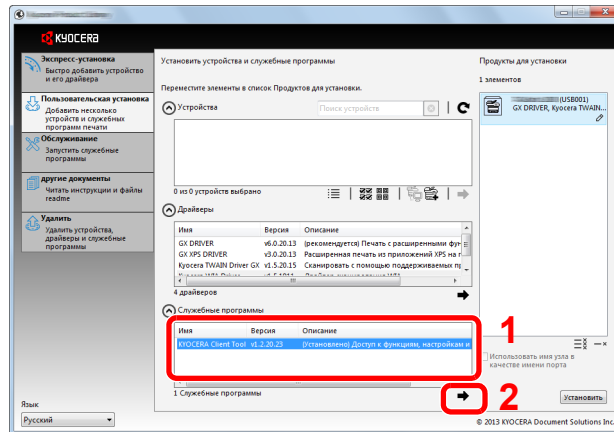

- 4** Нажмите [Установить].

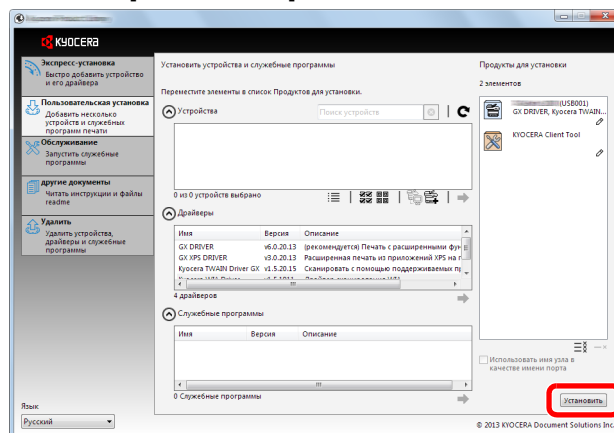

ПРИМЕЧАНИЕ

Если появится окно безопасности Windows, нажмите **[Все равно установить этот драйвер]**.

2 **Завершение установки.**

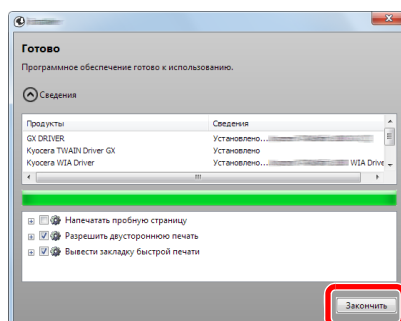

ПРИМЕЧАНИЕ

Настройте параметры аппарата. Параметры устройства можно также настроить по завершении установки. Для получения дополнительной информации см. "Параметры устройства" в **Printer Driver User Guide** на диске Product Library.

Если появится сообщение о необходимости перезапуска системы, перезапустите компьютер, следуя указаниям на экране. Данное действие завершает процедуру установки драйвера принтера.

В случае установки драйвера TWAIN или драйвера WIA следует продолжить настройку [Параметры быстрого сканирования/TWAIN на стр. 7-23](#) или [Настройка драйвера WIA на стр. 2-19](#).

Деинсталляция программного обеспечения

Для удаления программного обеспечения с компьютера выполните следующие процедуры.

ПРИМЕЧАНИЕ

Деинсталляцию в Windows должен выполнять пользователь, вошедший с полномочиями администратора.

1 Откройте экран.

Чтобы открыть мастер удаления, в Windows нажмите кнопку [Пуск] и выберите [Все программы], [Kyocera] и [Удалить Kyocera Product Library].

В Windows 8 выберите в чудо-кнопках [Поиск], [Приложения], а затем [Удалить Kyocera Product Library].

2 Удаление программного обеспечения.

Отметьте флажком программное обеспечение, подлежащее удалению.

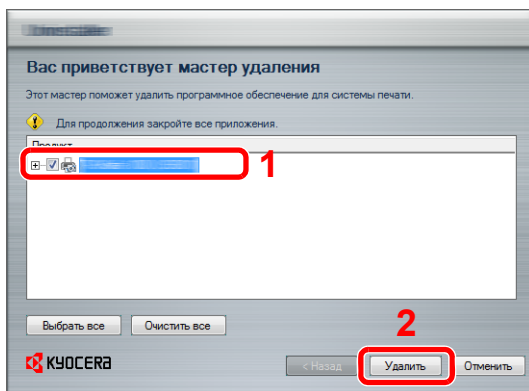

3 Завершение удаления.

Если появится сообщение о необходимости перезапуска системы, перезапустите компьютер, следуя указаниям на экране. Данное действие завершает процедуру деинсталляции программного обеспечения.

ПРИМЕЧАНИЕ

- Программное обеспечение также можно деинсталлировать с помощью диска Product Library.
- На экране установки Product Library выберите [Удалить] и следуйте указаниям на экране для удаления программного обеспечения.

Настройка общего принтера

Если компьютер, подключенный к аппарату (хост-компьютер) через USB, также соединен с другим компьютером (клиентский компьютер) по сети, то возможна печать со второго компьютера по сети, для чего нужно настроить аппарат как общий принтер.

В данном разделе объясняется, как работать с устройством на хост-компьютере и на клиентском компьютере соответственно. В качестве примера показана настройка в ОС Windows 7.

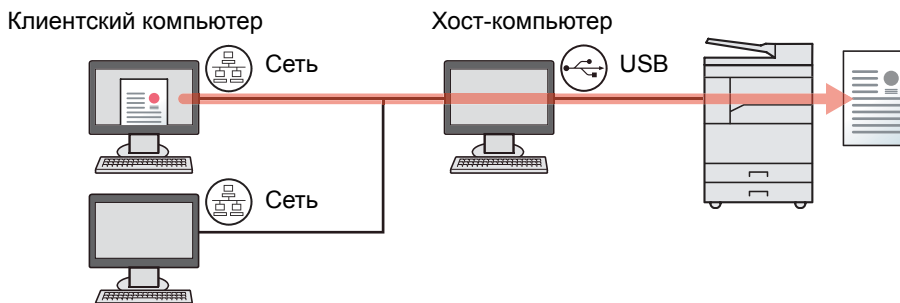

Открытие общего доступа к принтеру на хост-компьютере

- 1 Нажмите в Windows кнопку **[Старт]**, а затем щелкните **[Устройства и принтеры]**.
В Windows 8 выберите в чудо-кнопках рабочего стола **[Параметры]** и выберите **[Панель управления]**, а затем **[Устройства и принтеры]**.
- 2 Щелкните правой кнопкой мыши по значку драйвера принтера аппарата и выберите меню **[Свойства принтера]** драйвера принтера.
- 3 Выберите **[Общий доступ к данному принтеру]** на вкладке **[Общий доступ]**.
- 4 Нажмите кнопку **[ОК]**.

Добавление общего принтера на клиентский компьютер

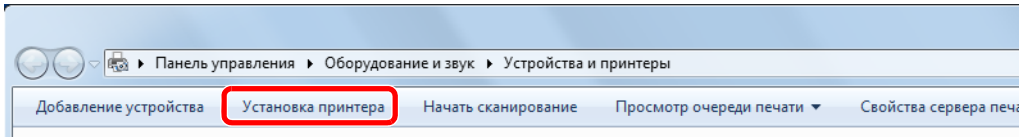
- 1 Нажмите в Windows кнопку **[Старт]**, а затем щелкните **[Устройства и принтеры]**.
В Windows 8 выберите в чудо-кнопках рабочего стола **[Параметры]** и выберите **[Панель управления]**, а затем **[Устройства и принтеры]**.
 - 2 Щелкните **[Установка принтера]**.
- 
- 3 Щелкните **[Добавить сетевой, беспроводной или Bluetooth-принтер]**.
 - 4 Выберите из списка на хост-компьютере добавленный таким образом принтер и нажмите **[Далее]**.
 - 5 Подтвердите добавление принтера и нажмите **[Далее]**.
 - 6 При необходимости распечатайте тестовую страницу и нажмите **[Готово]**.

Установка программного обеспечения на компьютер Mac

Компьютер Macintosh может использовать аппарат только в качестве принтера.

ПРИМЕЧАНИЕ

- Для установки на компьютере под управлением ОС Mac OS необходимы полномочия администратора.
- На экране аутентификации введите имя и пароль, которые используются для входа в операционную систему.

1 Вставьте диск Product Library.

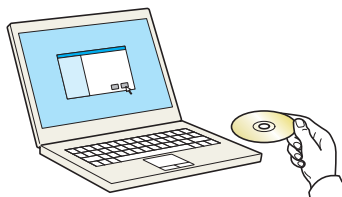

Дважды щелкните значок [Kyocera].

2 Откройте экран.

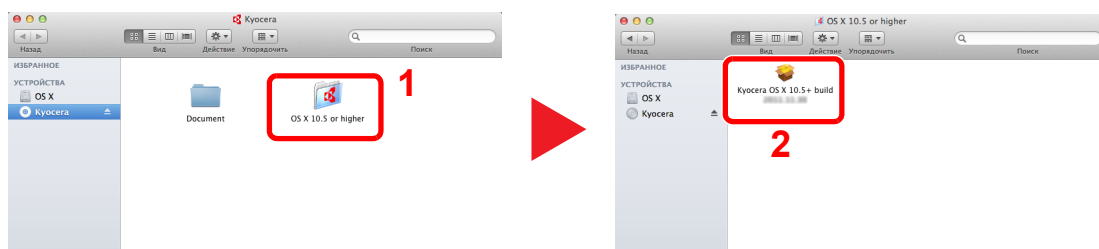

Дважды щелкните [OS X 10.5 or higher] и [Kyocera OS X 10.5+].

3 Установка ПО.

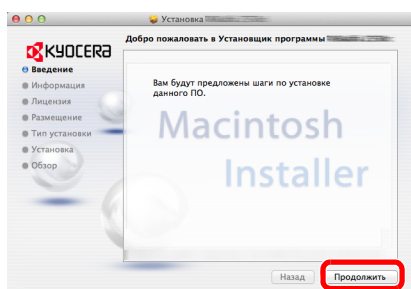

Установите драйвер принтера в соответствии с указаниями установщика.

Данное действие завершает установку драйвера принтера.

KYOCERA Client Tool

KYOCERA Client Tool предлагает быстрый доступ к стандартным возможностям и настройкам аппарата, а также к текущему статусу всех поддерживаемых аппаратов.

KYOCERA Client Tool можно также использовать для заказа тонера, загрузки драйверов принтера и открытия веб-сайта компании.

KYOCERA Client Tool предлагает следующие функции.

Функция	Описание	Страница для справки
Печать	Доступ к настройкам печати и свойствам драйвера аппарата.	стр. 7-17
Устройство	Настройка Монитора состояния, места назначения сканирования и ящика печати.	стр. 7-17
Сканирование	Настройка параметров TWAIN и быстрого сканирования. Также из этой вкладки можно выполнять "Сканировать в PDF", "Сканировать для эл. почты" и "Сканировать в папку".	стр. 7-18
Обслуживание	Заказ тонера на замену, просмотр нашего веб-сайта и загрузка ПО.	стр. 7-18

Получение доступа к KYOCERA Client Tool

Запустите KYOCERA Client Tool.

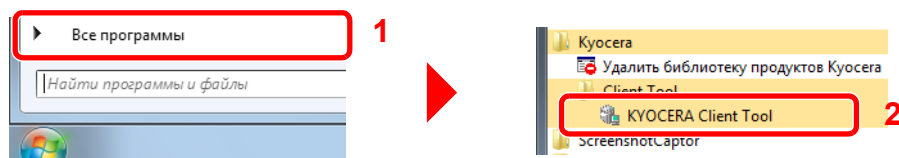

В Windows 8 выберите в чудо-кнопках [**Поиск**], [**Приложения**], а затем [**KYOCERA Client Tool**].

Настройка драйвера WIA

Зарегистрируйте данный аппарат в драйвере WIA. Приведенные указания основываются на интерфейсе ОС Windows 7.

1 Откройте экран.

- 1 Нажмите в Windows кнопку [Пуск] и введите в поле [Найти программы и файлов] [Сканер]. Щелкните в списке поиска [Просмотр сканеров и камер], и откроется окно "Сканеры и камеры".

В Windows 8 нажмите в чудо-кнопках [Поиск], затем [Параметры] и введите в поле поиска "Сканер".

Щелкните в списке поиска [Просмотр сканеров и камер], и откроется окно "Сканеры и камеры".

- 2 Выберите из драйверов WIA тот, который имеет такое же имя, что и аппарат, и нажмите [Свойства].

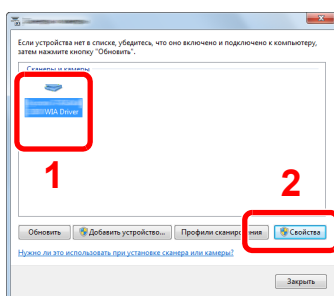

2 Настройка драйвера WIA.

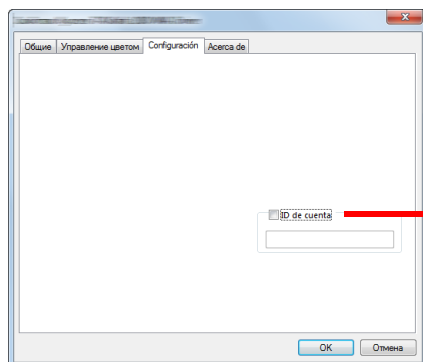

При управлении рядом заданий, отсканированных с помощью WIA с включенным учетом заданий, установите флажок рядом с [Ид. учетной зап] и введите идентификатор учетной записи из восьми цифр.

Имя пользователя и пароль администратора

Если для настройки функции требуются полномочия администратора, необходимо ввести имя пользователя и пароль при входе.

Используемые по умолчанию заводские значения имени пользователя и пароля для входа приведены ниже.

Имя пользователя для входа	Пароль для входа
Admin*1	Admin*1

*1 Прописные и строчные буквы различаются (с учетом регистра).

Можно изменить стандартные имя пользователя и пароль при входе. См. [Параметры администратора на стр. 2-20](#).

Если вы забыли имя пользователя при входе или пароль, войти в систему будет невозможно.

Если включен учет заданий, необходимо ввести идентификатор учетной записи. См. [Вход в систему/выход из системы на стр. 8-18](#).

1 Введите имя пользователя для входа.



Если во время производства операций отобразится данный экран, введите имя пользователя при входе с помощью цифровых клавиш и нажмите клавишу [OK].

 [Способ ввода символов \(стр. 10-4\)](#)

2 Введите пароль при входе.



Введите с помощью цифровых клавиш пароль при входе и нажмите клавишу [OK].

 [Способ ввода символов \(стр. 10-4\)](#)

Параметры администратора

Измените имя пользователя при входе и пароль для администратора.

1 Откройте экран.

1 Нажмите клавишу [[Состояние/Системное меню/Счетчик](#)].



Состояние/
Системное
меню/Счетчик

- 2 С помощью клавиш [▲] или [▼] выберите [Админ/учет] и нажмите клавишу [OK].



ПРИМЕЧАНИЕ

Если во время выполнения операции появится экран ввода имени пользователя для входа, войдите в систему с учетом сведений [Имя пользователя и пароль администратора на стр. 2-20](#).

Используемые по умолчанию заводские значения имени пользователя и пароля для входа приведены ниже.

Имя пользователя для входа	Пароль для входа
Admin*1	Admin*1

*1 Прописные и строчные буквы различаются (с учетом регистра).

- 3 С помощью клавиш [▲] или [▼] выберите [Установки админ.] и нажмите клавишу [OK].

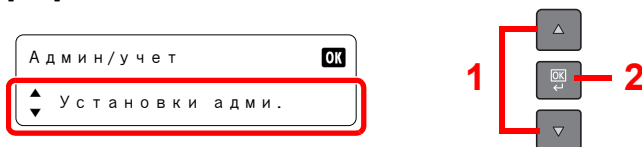

2 Настройте параметры.

- 1 Нажмите клавишу [OK].



- 2 Введите с помощью цифровых клавиш новое имя пользователя для входа и нажмите клавишу [OK].



[Способ ввода символов \(стр. 10-4\)](#)

- 3 Введите с помощью цифровых клавиш новый пароль для входа и нажмите клавишу [OK].

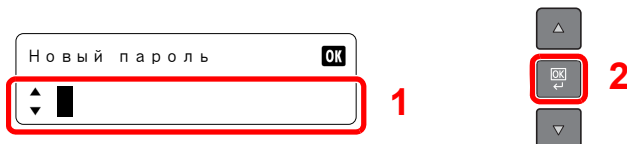

- 4 Еще раз введите тот же пароль для входе с целью подтверждения и нажмите клавишу [OK].

- 5 С помощью клавиш [▲] или [▼] выберите [Да] и нажмите клавишу [OK].

Имя пользователя и пароль для входа администратора изменены.

Параметры функции энергосбережения

Для использования функции передачи настройте следующие параметры:

- [Режим ожидания и таймер режима ожидания \(стр. 2-22\)](#)
- [Таймер отключения питания \(стр. 2-23\)](#)

Режим ожидания и таймер режима ожидания

Режим ожидания

Для перехода в режим ожидания нажмите клавишу [Энергосбережение]. Все индикаторы на панели управления погаснут для экономии энергии, за исключением индикаторов [Энергосбережение]. Такое состояние называется режимом ожидания.

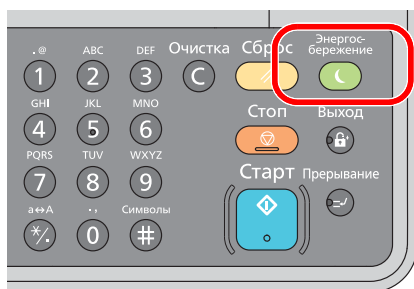

Если в режиме ожидания на аппарат поступают данные печати, задание печати выполняется без подсветки дисплея сообщений.

Для использования аппарата нажмите любую клавишу на панели управления.

Аппарату требуется 11 секунд для перехода в основной режим работы.

Имейте в виду, что условия окружающей среды, такие как вентиляция, могут вызвать замедленную реакцию аппарата.

Таймер режима ожидания

Таймер режима ожидания автоматически переводит аппарат в режим ожидания в случае бездействия в течение заранее заданного времени.

Установленное время по умолчанию составляет 1 минуту.

Для изменения заранее заданного времени перехода в режим ожидания см. [Таймер режима ожидания на стр. 7-12](#).

Чтобы настроить таймер режима ожидания, переводящий аппарат в режим ожидания при простое, выполните описанные ниже шаги.

1 Откройте экран.

- 1 Нажмите клавишу [Состояние/Системное меню/Счетчик].



- 2 С помощью клавиши [▲] или [▼] выберите [Общие параметры] и нажмите клавишу [OK].

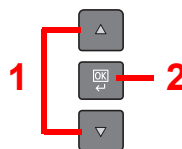
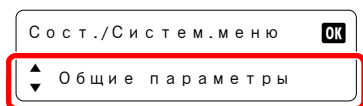

- 3 С помощью клавиши [▲] или [▼] выберите [Настройка таймера] и нажмите клавишу [OK].

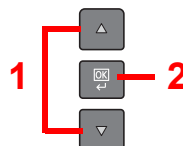

ПРИМЕЧАНИЕ

Если во время выполнения операции появится экран ввода имени пользователя для входа, войдите в систему с учетом сведений [Имя пользователя и пароль администратора на стр. 2-20](#).

Используемые по умолчанию заводские значения имени пользователя и пароля для входа приведены ниже.

Имя пользователя для входа	Пароль для входа
Admin*1	Admin*1

*1 Прописные и строчные буквы различаются (с учетом регистра).

- 4 С помощью клавиш [▲] или [▼] выберите [Таймер реж.ожид.] и нажмите клавишу [OK].

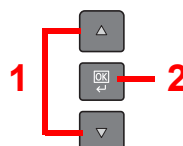

2 Задайте время перехода в режим ожидания

С помощью цифровых клавиш или [▲] и [▼] введите время перехода в режим ожидания и нажмите клавишу [OK].

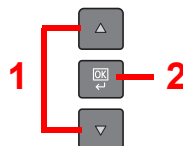
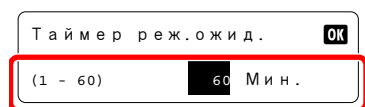

Таймер отключения питания

Если аппарат, находящийся в режиме ожидания, не используется, выполняется автоматическое выключение питания. Для настройки времени, по истечении которого происходит отключение питания, используется таймер отключения питания. Заводская настройка времени до отключения питания составляет 1 час.

Для изменения заранее заданного времени до отключения питания см. [Правило выключ. на стр. 7-12](#) и [Таймер отключения питания на стр. 7-12](#).

Для использования таймера отключения питания настройте следующие параметры:

- [Правило выключения \(стр. 2-24\)](#)
- [Таймер отключения питания \(стр. 2-25\)](#)

Правило выключения

Чтобы указать, нужно ли автоматически выключать питание в случае простоя, выполните описанные ниже шаги.

1 Откройте экран.

- 1 Нажмите клавишу [Состояние/Системное меню/Счетчик].



- 2 С помощью клавиши [▲] или [▼] выберите [Общие параметры] и нажмите клавишу [OK].

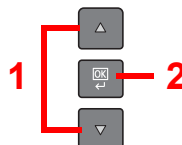
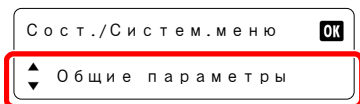

- 3 С помощью клавиши [▲] или [▼] выберите [Настройка таймера] и нажмите клавишу [OK].

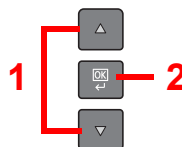
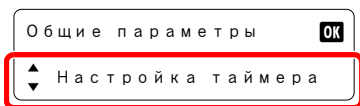

ПРИМЕЧАНИЕ

Если во время выполнения операции появится экран ввода имени пользователя для входа, войдите в систему с учетом сведений [Имя пользователя и пароль администратора на стр. 2-20](#).

Используемые по умолчанию заводские значения имени пользователя и пароля для входа приведены ниже.

Имя пользователя для входа	Пароль для входа
Admin*1	Admin*1

*1 Прописные и строчные буквы различаются (с учетом регистра).

- 4 С помощью клавиш [▲] или [▼] выберите [Правило выключ.] и нажмите клавишу [OK].

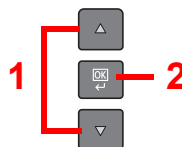
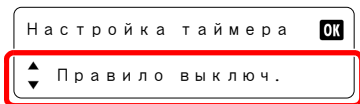

- 5 С помощью клавиш [▲] или [▼] выберите [Кабель USB] и нажмите клавишу [OK].

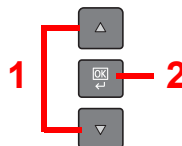

2 Задайте правило выключения.

С помощью клавиш [▲] или [▼] выберите [Выкл.] или [Вкл.] и нажмите клавишу [OK].

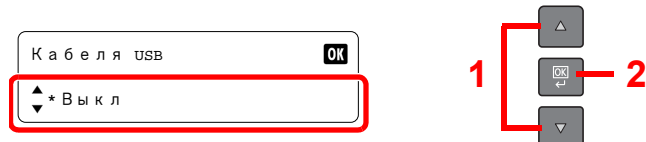

Таймер отключения питания

Чтобы задать время, по истечении которого производится выключение питания простаивающего аппарата, выполните описанные ниже шаги.

1 Откройте экран.

1 Нажмите клавишу [**Состояние/Системное меню/Счетчик**].



2 С помощью клавиши [▲] или [▼] выберите [Общие параметры] и нажмите клавишу [OK].

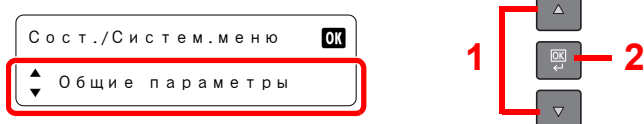

3 С помощью клавиши [▲] или [▼] выберите [Настройка таймера] и нажмите клавишу [OK].



ПРИМЕЧАНИЕ

Если во время выполнения операции появится экран ввода имени пользователя для входа, войдите в систему с учетом сведений [Имя пользователя и пароль администратора на стр. 2-20](#).

Используемые по умолчанию заводские значения имени пользователя и пароля для входа приведены ниже.

Имя пользователя для входа	Пароль для входа
Admin*1	Admin*1

*1 Прописные и строчные буквы различаются (с учетом регистра).

4 С помощью клавиши [▲] или [▼] выберите [Таймер выключ.] и нажмите клавишу [OK].

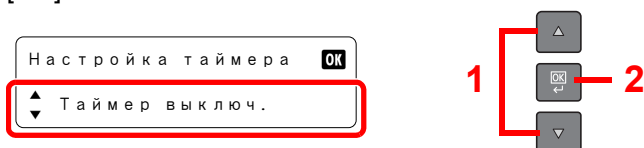

2 **Задайте время до отключения питания.**

С помощью клавиши [▲] или [▼] задайте время до выключения питания и нажмите клавишу [OK].

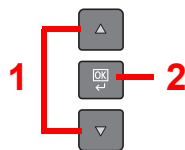
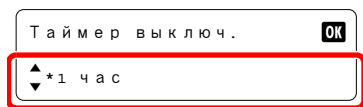

Проверка счетчика

Нажмите клавишу [**Состояние/Системное меню/Счетчик**] для просмотра количества распечатанных и отсканированных листов.

1 Откройте экран.

- 1 Нажмите клавишу [**Состояние/Системное меню/Счетчик**].



- 2 С помощью клавиши [**▲**] или [**▼**] выберите [**Счетчик**] и нажмите клавишу [**OK**].

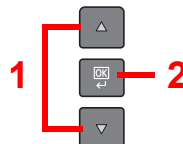

2 Проверьте показания счетчика.

С помощью клавиши [**▲**] или [**▼**] выберите пункт, который нужно проверить, и нажмите клавишу [**OK**].

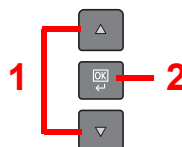

3 Подготовка к использованию

В этой главе рассматриваются следующие операции.

Использование панели управления	3-2
Кнопки панели управления	3-2
Метод работы	3-3
Отображение оригиналов и бумаги	3-4
Загрузка бумаги	3-5
Перед загрузкой бумаги	3-6
Загрузка в кассеты	3-7
Загрузка бумаги в универсальный лоток	3-10
Указание формата бумаги и типа носителя	3-13

Использование панели управления

Кнопки панели управления

 Состояние/ Системное меню/Счетчик	Отображаются следующие экраны. Состояние/Отчет/ Счетчик/Система/Админ/ учет/Общие параметры/ Копирование/Принтер/ Настр./поддержка.	 Выбор бумаги	Отображение экрана выбора бумаги.	 Меню функций	Отображение меню функций для копирования.
 Программа	Отображение экрана программ.	 Масштаб	Отображение экрана параметров масштаба.	 <	Увеличивает или уменьшает числа на заданный шаг или позволяет выбрать меню в дисплее сообщений. Кроме того, перемещает курсор при вводе символов
 Ящик печати	Отображение экрана ящика печати.	 Плотность	Отображение экрана параметров плотности.	 >	Завершает функцию, или закрывает меню, или подтверждает введенные числа.
 Копировать	Отображение экрана копирования.	 Оригинал изображения	Отображение экрана параметров изображения оригинала.	 OK ↵	Возвращает к предыдущему экрану.
 Сканир- овать	Отображение экрана сканирования.	 Двустор- онная	Отображение экрана параметров двусторонней печати.	 Назад	
		 Совместить	Отображение экрана параметров совмещения.		
		 Копирование ID карт	Отображение экрана копирования ID-карт.		

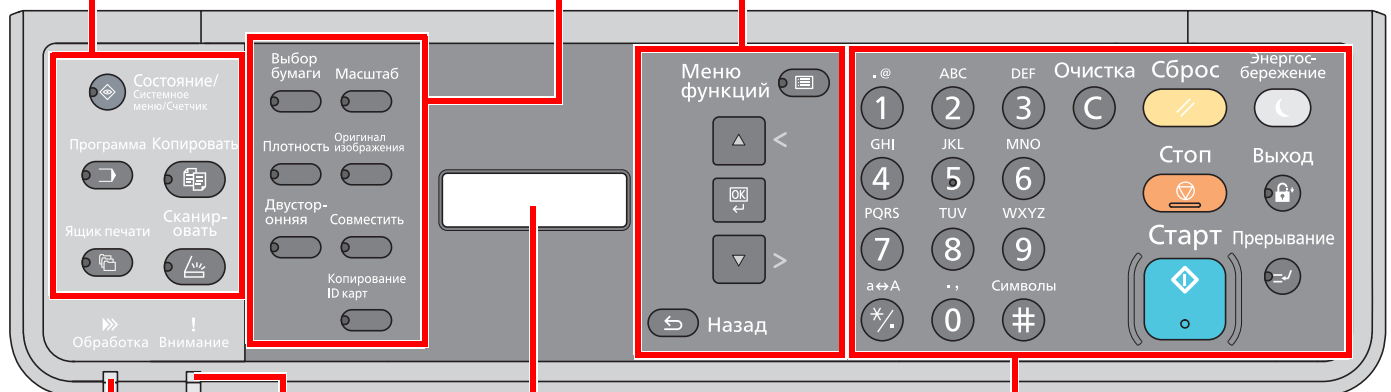

Мигает во время
печати или приема/
передачи.

Светится или мигает
при возникновении
ошибки и остановке
задания.

Дисплей сообщений.
Отображает меню параметров,
состояние аппарата и сообщения об
ошибках.

 Цифровая клавиатура. Служит для ввода цифр и символов.	 Сброс	Восстановление значений параметров по умолчанию.	 Энергос- бережение	Переводит аппарат в режим ожидания и выводит из него.
	 Стоп	Отмена или приостановка выполняемого задания печати.	 Выход	Выполняет возврат к экрану записи идентификатора учетной записи (например, экрану выхода).
 Очистка	 Старт	Запуск операции копирования и сканирования, а также выполнение настройки.	 Прерывание	Отображение экрана прерывания копирования.

Метод работы

В данном разделе объясняются способы работы с меню параметров на дисплее сообщений.

Отображение меню и настройка параметров

Для вызова меню параметров нажмите клавишу **[Состояние/Системное меню/Счетчик]**, клавишу **[Меню функций]** или функциональные клавиши. С помощью клавиши **[▲]**, **[▼]**, **[OK]** или **[Назад]** выберите меню и выполните настройку параметров.

Обычный экран

Для вызова меню параметров нажмите клавишу **[Состояние/Системное меню/Счетчик]**, клавишу **[Меню функций]** или функциональные клавиши.

Меню параметров

С помощью клавиши **[▲]** или **[▼]** выберите меню.

Если отображаются **[▲]** или **[▼]**, выберите меню с помощью клавиши **[▲]** или **[▼]**.

Если отображается **[OK]**, нажмите клавишу **[OK]** для подтверждения выбора.

Нажмите клавишу **[OK]** для отображения выбранного меню.

С помощью клавиши **[▲]** или **[▼]** перейдите к предыдущему или следующему меню.

Перед выбранным пунктом отображается **[*]** (звездочка).

Нажмите клавишу **[OK]** и подтвердите выбранный параметр.

С помощью клавиш **[▲]** или **[▼]** измените значение параметра.

Вернуться к экрану на один уровень выше можно с помощью клавиши **[Назад]**.

Копировать

Отмена операции меню

В случае нажатия другой функциональной клавиши операция меню отменяется, и открывается экран соответствующей функции.

Если для запуска операции меню была нажата клавиша **[Меню функций]**, при следующем нажатии клавиши **[Меню функций]** операция меню отменяется.

Отображение оригиналов и бумаги

На экране копирования отображается выбранное устройство подачи бумаги.

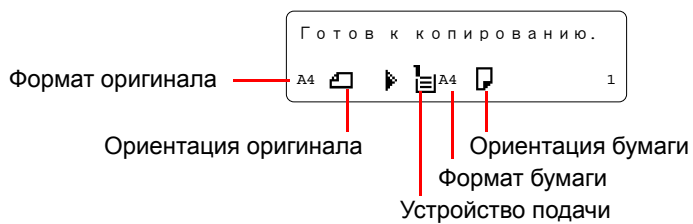

Загрузка бумаги

Бумагу можно загрузить в одну стандартную кассету и в универсальный лоток. Дополнительно может быть установлен податчик бумаги. (См. [Дополнительное оборудование на стр. 10-2.](#))

Способы загрузки бумаги для каждой кассеты описаны на следующей странице.

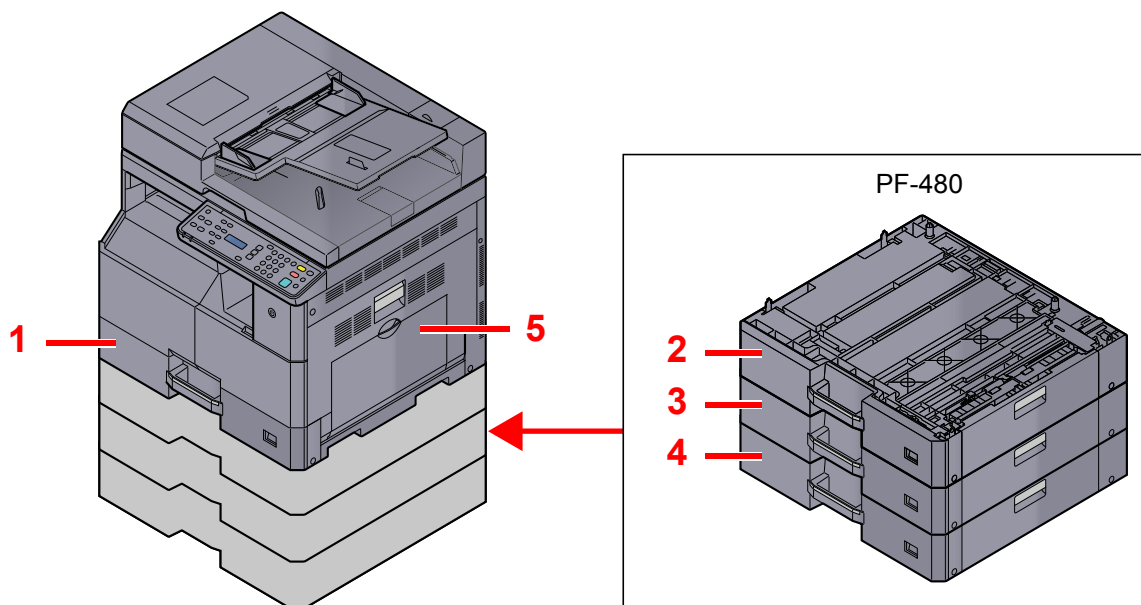

№	Кассеты	Стр.
1	Кассета 1	стр. 3-7
2	Кассета 2	стр. 3-7
3	Кассета 3	стр. 3-7
4	Кассета 4	стр. 3-7
5	Универсальный лоток	стр. 3-10

ПРИМЕЧАНИЕ

- Допустимое количество листов варьируется в зависимости от условий эксплуатации и типа бумаги.
- Не следует использовать бумагу для струйных принтеров или бумагу, имеющую специальное покрытие. (Такая бумага может замяться или вызвать другие неисправности.)

Перед загрузкой бумаги

Вскрыв новую пачку, пролистайте бумагу (см. описание ниже), чтобы отделить листы друг от друга перед загрузкой.

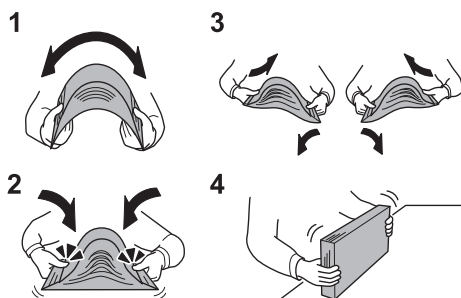

- 1 Изогните всю стопку бумаги, чтобы листы в пачке разошлись в середине.
- 2 Взявшись за края стопки, сдвигайте всю стопку к середине, чтобы исключить слипание листов в стопке.
- 3 С целью разделения листов воздушной струей во избежание их слипания попеременно поднимайте левую и правую руку.
- 4 И, наконец, выровняйте края стопки на ровном, плоском столе.

Если бумага скручена или согнута, перед загрузкой ее следует распрямить. Скрученная или сложенная бумага может быть замята.

✓ ВАЖНО

Если вы собираетесь копировать на использованную (для печати) бумагу, убедитесь, что листы не скреплены скобами или скрепками. Это может привести к повреждению аппарата или стать причиной низкого качества изображения.

👁 ПРИМЕЧАНИЕ

- Обратите внимание, что бумага определенных типов часто загибается и может замяться в блоке вывода.
- При использовании специальной бумаги, например бланков, перфорированной бумаги или бумаги с предварительно нанесенной печатью (с логотипом, названием организации и т. д.), см. [Бумага на стр. 10-7](#).

Следите за тем, чтобы вскрытая пачка бумаги не подвергалась воздействию высоких температур и влажности, поскольку сырость может привести к возникновению проблем. После загрузки бумаги в универсальный лоток или кассеты герметично закрывайте оставшуюся в пачке бумагу в фирменной упаковке.

Если аппарат не будет использоваться в течение длительного времени, для защиты бумаги от воздействия влаги извлеките ее из кассет и герметично закройте в фирменной упаковке.

Загрузка в кассеты

Стандартная кассета может содержать обычную, переработанную из отходов или цветную бумагу.

Кассета 1 вмещает до 300 листов обычной бумаги (80 г/м²).

Поддерживаются следующие форматы бумаги: A3, B4, A4, A4-R, B5, B5-R, A5-R, Folio, Ledger, Legal, Oficio II, Letter, Letter-R, Statement-R, 8K, 16K, 16K-R и 216 × 340 мм.

✓ ВАЖНО

- При использовании типов носителей, отличных от обычной бумаги (таких, как переработанная или цветная бумага), всегда указывайте тип носителя и плотность бумаги.

 [Определение формата бумаги и типа носителя для кассет \(стр. 3-13\)](#)
[Уст. типа носит. \(Установки типа носителя\) \(стр. 7-10\)](#)

- Кассеты могут содержать бумагу с плотностью от 64 до 105 г/м².
- Не загружайте в кассеты бумагу плотностью выше 106 г/м². Для бумаги плотностью выше 106 г/м² используйте универсальный лоток.

1 Вытяните кассету на себя до упора.

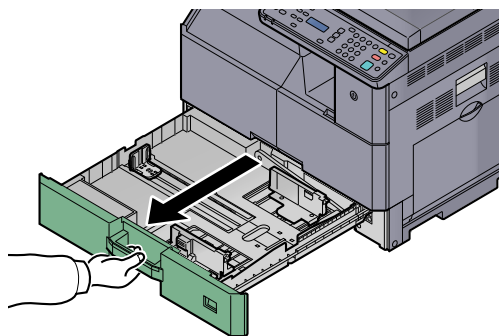

ПРИМЕЧАНИЕ

Не извлекайте более одной кассеты за раз.

2 Надавите на основание кассеты и зафиксируйте его.

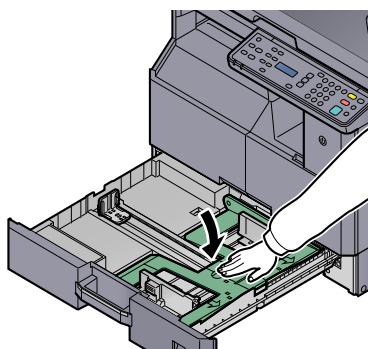

3 Отрегулируйте размер кассеты.

- 1 Взявшись за регулятор ширины бумаги, установите направляющие в положение, соответствующее размеру бумаги.

Форматы бумаги нанесены на кассете.

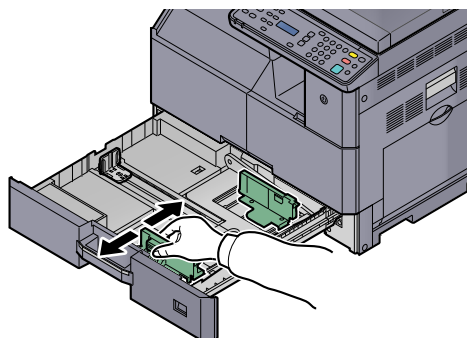

✓ ВАЖНО

Убедитесь, что направляющие ширины выставлены по формату бумаги. Если между направляющими и бумагой имеется зазор, переустановите направляющие ширины.

- 2 Сожмите в нижней части края направляющей длины бумаги и отрегулируйте ее в соответствии с длиной бумаги.

Форматы бумаги нанесены на кассете.

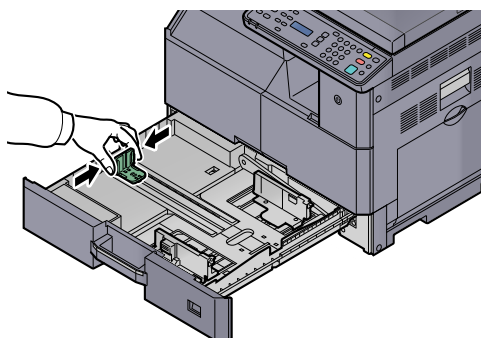

✓ ВАЖНО

Убедитесь, что направляющие длины выставлены по формату бумаги. Если между направляющими и бумагой имеется зазор, переустановите направляющие длины снова.

4 Загрузите бумагу.

- 1 Укладывайте бумагу ровно сверху вниз.

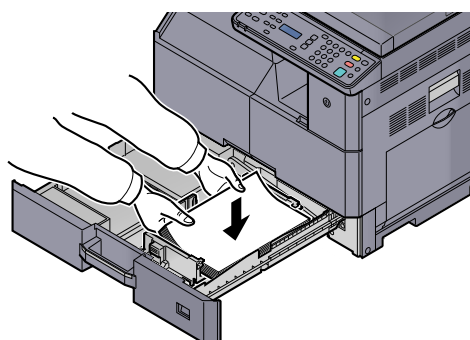

✓ **ВАЖНО**

- Загрузите бумагу стороной для печати вверх.
- Вскрыв новую пачку, пролистайте бумагу перед загрузкой в кассету. (См. [Перед загрузкой бумаги на стр. 3-6.](#))
- Перед загрузкой бумаги проверьте, чтобы она не была скручена или сложена. Скрученная или сложенная бумага может замяться.
- Убедитесь в том, что высота стопки загруженной бумаги не превышает указанный уровень (см. рисунок ниже).
- Направляющие длины и ширины бумаги должны быть отрегулированы перед загрузкой бумаги в соответствии с ее форматом. Загрузка бумаги без регулировки этих направляющих может привести к перекоосу листов при подаче, а также к замятию бумаги.
- Убедитесь в том, что направляющие длины и ширины бумаги плотно прижаты к краям стопки бумаги. Если имеется зазор, сдвиньте направляющие по размеру бумаги.

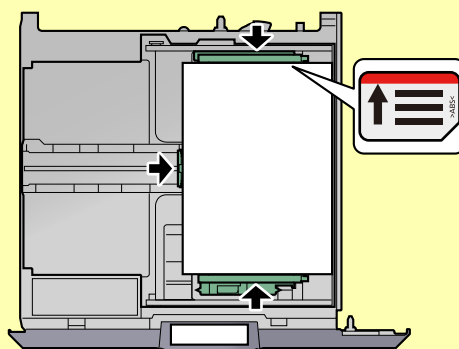

- 2** Вставьте надлежащую карту формата бумаги в гнездо, чтобы показать формат бумаги изнутри.

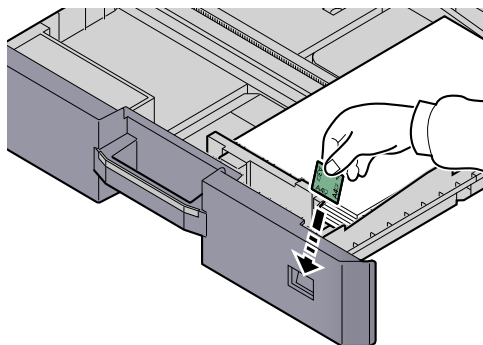

5 **Осторожно задвиньте кассету назад.**

💡 **ПРИМЕЧАНИЕ**

- Если аппарат не будет использоваться в течение длительного времени, для защиты бумаги от воздействия влаги извлеките ее из кассет и герметично закройте в фирменной упаковке.
- Выберите тип бумаги (обычная, переработанная и т. п.), загруженной в кассету.



[Определение формата бумаги и типа носителя для кассет \(стр. 3-13\)](#)

Загрузка бумаги в универсальный лоток

Универсальный лоток может вмещать до 100 листов обычной бумаги формата А4 или меньшего (80 г/м²) либо до 25 листов обычной бумаги (80 г/м²) формата, большего чем А4.

Универсальный лоток принимает форматы бумаги от А3 до А6-R и Hagaki и от Ledger до Statement-R, 8K, 16K и 16K-R. При печати на специальной бумаге обязательно загружайте ее в универсальный лоток.

✓ ВАЖНО

- При использовании типов носителей, отличных от обычной бумаги (таких, как переработанная или цветная бумага), всегда указывайте тип носителя и плотность бумаги.

 [Установка типа носителя и формата бумаги для универсального лотка \(Настройка универсального лотка\) \(стр. 3-15\)](#)
[Уст. типа носит. \(Установки типа носителя\) \(стр. 7-10\)](#)

- При использовании бумаги плотностью 106 г/м² или больше задайте тип бумаги "Плотная" и укажите плотность используемой бумаги.

Универсальный лоток имеет следующую емкость.

- Обычная бумага (80 г/м²), цветная бумага, переработанная бумага, имеющая формат А4 или меньший: 100 листов
- Обычная бумага (80 г/м²), цветная бумага, переработанная бумага, имеющая формат В4 или меньший: 25 листов
- Hagaki: 15 листов
- Прозрачная пленка: 25 листов
- Конверт DL, Конверт С4, Конверт С5, Конверт №10, Конверт №9, Конверт №6, Конверт Monarch, Youkei 4, Youkei 2: 5 листов

ПРИМЕЧАНИЕ

- При загрузке бумаги пользовательского формата введите формат бумаги, см. для справки раздел [Установка типа носителя и формата бумаги для универсального лотка \(Настройка универсального лотка\) на стр. 3-15](#).
- При использовании бумаги специального назначения (например, пленки или плотной бумаги) выберите тип носителя, обратившись к разделу [Установка типа носителя и формата бумаги для универсального лотка \(Настройка универсального лотка\) на стр. 3-15](#).

1 Откройте универсальный лоток.

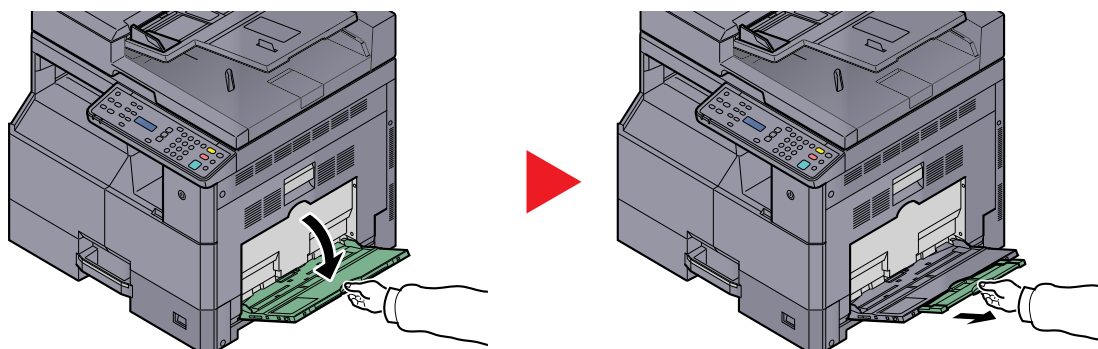

Вытащите удлинитель универсального лотка, чтобы он соответствовал формату бумаги. При открытии универсального лотка обратите внимание на прикрепленную внутри наклейку.

2 Отрегулируйте размер универсального лотка.

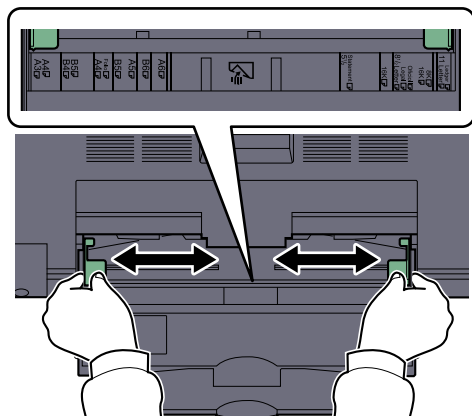

3 Загрузите бумагу.

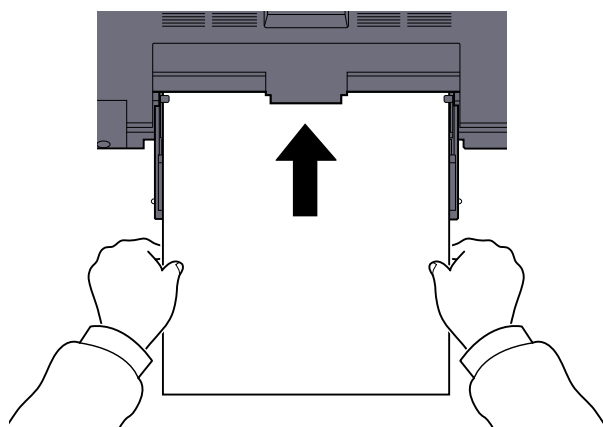

Вставьте бумагу вдоль направляющих ширины бумаги в лоток до упора.

После извлечения новой бумаги из упаковки продуйте стопку бумаги, прежде чем загружать ее в универсальный лоток.

 [Перед загрузкой бумаги \(стр. 3-6\)](#)

ВАЖНО

- Загружайте бумагу стороной для печати вниз.
- Скрученную бумагу перед использованием следует расправить.
- Распрямите верхний край, если он загнут.
- При загрузке бумаги в универсальный лоток убедитесь, что в лотке не осталась бумага от предыдущего задания. Если в универсальном лотке осталось небольшое количество бумаги, а вам необходимо добавить больше, вначале удалите из лотка оставшуюся бумагу, а затем добавьте ее к новой, перед тем как поместить назад в лоток.
- При наличии зазора между бумагой и направляющими ширины повторно отрегулируйте направляющие ширины, чтобы избежать перекоса листов при подаче и замятия бумаги.

Загрузка конвертов или карточек в универсальный лоток

Загрузите бумагу стороной для печати вниз. Процедуру печати см. в документе **Printer Driver User Guide**.

Пример. При печати адреса.

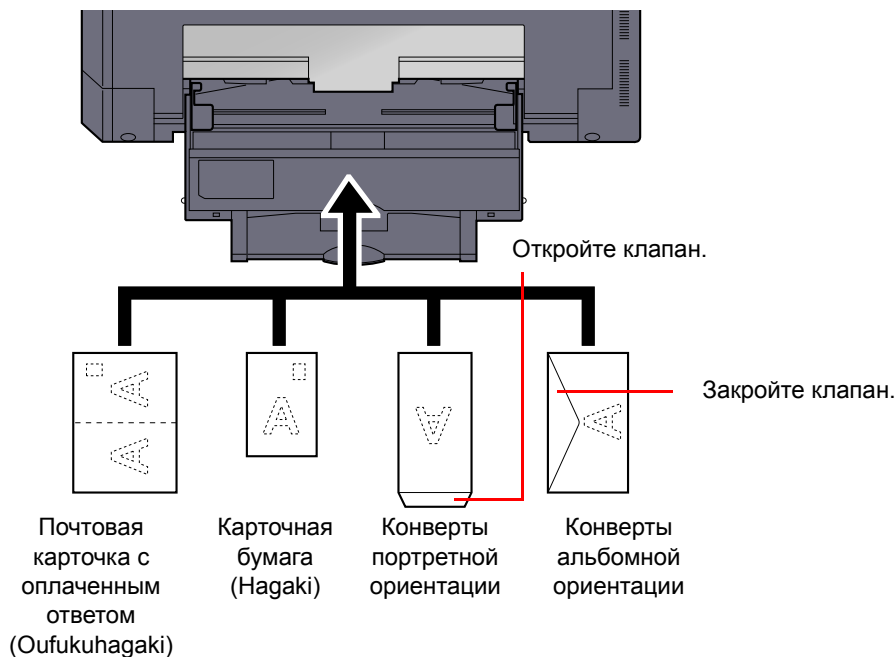

✓ ВАЖНО

- Используйте развернутую карточку с оплаченным ответом (Oufukuhagaki).
- Загрузка конверта (ориентация и сторона загрузки) отличается для разных типов конвертов. При неправильной загрузке конверта печать может быть выполнена в неверном направлении или на стороне, не предназначенной для печати.

👁 ПРИМЕЧАНИЕ

По поводу выбора типа конверта, загружаемого в универсальный лоток, см. информацию в разделе [Установка типа носителя и формата бумаги для универсального лотка \(Настройка универсального лотка\)](#) на стр. 3-15.

Указание формата бумаги и типа носителя

Заданной по умолчанию настройкой формата бумаги для кассеты 1 и для дополнительного податчика бумаги (кассеты 2–4) является [Авто], а заданной по умолчанию установкой типа носителя — [Обычная]. Для универсального лотка параметр формата бумаги по умолчанию имеет значение [A4], а параметр типа носителя по умолчанию — [Обычная].

Для установки типа бумаги, используемой в кассетах, задайте формат бумаги и тип носителя. (См. [Определение формата бумаги и типа носителя для кассет на стр. 3-13.](#)) Для изменения типа бумаги, используемой в универсальном лотке, задайте формат бумаги и тип носителя. (См. [Установка типа носителя и формата бумаги для универсального лотка \(Настройка универсального лотка\) на стр. 3-15.](#))

Определение формата бумаги и типа носителя для кассет

Для определения типа бумаги, используемой в кассете 1, а также в дополнительных податчиках бумаги (кассеты 2–4), задайте формат бумаги. Кроме того, если используется бумага, отличная от обычной, задайте тип носителя.

Вариант для выбора		Формат/тип
Формат кассеты 1 (до 4)	Авто	Формат бумаги определяется и выбирается автоматически. Значение: Метрические, дюймы
	Стандартные форматы	Доступными вариантами являются следующие: Значение: A3, A4-R, A4, A5-R, B4, B5-R, B5, Folio, 216 × 340 мм, Ledger, Letter-R, Letter, Legal, Statement-R, Oficio II, 8K, 16K-R, 16K
Тип кассеты 1 (до 4) *1		Выберите тип носителя. Значение: Обычная (52–105 г/м ²), Черновая, Калька (52–105 г/м ²), Переработанная, Бланк-заготовка *2, Высокосортная, Цветная, Перфорированная *2, Бланк *2, Плотная (106–128 г/м ²), Высококач., Польз. 1–8

*1 Для изменения типа носителя с [Обычная] см. [Уст. типа носит. на стр. 7-7.](#) Для приведенных ниже установок плотности бумаги нельзя задать указанный для каждой установки тип носителя.

Обычная, Бланк-заготовка, Переработанная, Калька, Черновая, Бланк, Цветная, Высококач.: [Плотная 1], [Плотная 2] или [Оч. плотная]

Высокосортная, Плотная: [Плотная 2] или [Оч. плотная]

Польз. 1–8: [Оч. плотная]

*2 По поводу печати на предварительно отпечатанной или перфорированной бумаге, а также на бланках см. [Дств со спецбум. на стр. 7-8.](#)

1 Откройте экран.

- Нажмите клавишу [[Состояние/Системное меню/Счетчик](#)].



Состояние/
Системное
меню/Счетчик

- С помощью клавиши [[▲](#)] или [[▼](#)] выберите [[Общие параметры](#)] и нажмите клавишу [[OK](#)].

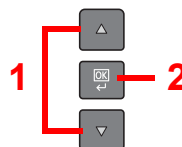
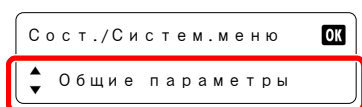

- С помощью клавиши [[▲](#)] или [[▼](#)] выберите [[Ориг./Пар. бум.](#)] и нажмите клавишу [[OK](#)].

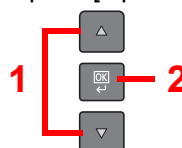

- 4 С помощью клавиши [▲] или [▼] выберите задание [Настр. кассеты 1 (до 4)] и нажмите клавишу [OK].

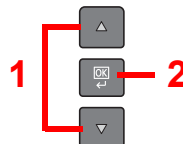
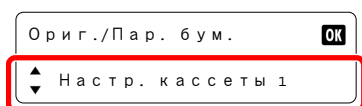

ПРИМЕЧАНИЕ

[Кассета 2]–[Кассета 4] отображаются, когда установлен дополнительный податчик бумаги.

2 Укажите формат бумаги.

- 1 С помощью клавиши [▲] или [▼] выберите задание [Формат кассеты 1 (до 4)] и нажмите клавишу [OK].

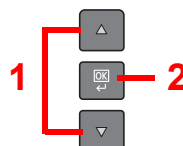
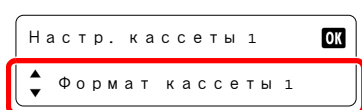

- Для автоматического обнаружения формата бумаги выберите с помощью клавиши [▲] или [▼] пункт [Авто] и нажмите клавишу [OK].

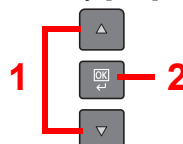

С помощью клавиши [▲] или [▼] выберите [Метрические] или [Дюймы] и нажмите клавишу [OK].

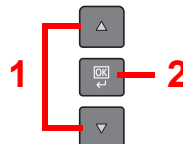

- Для выбора формата бумаги выберите с помощью клавиш [▲] или [▼] пункт [Стандартный форм] и нажмите клавишу [OK].

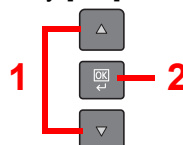

С помощью клавиши [▲] или [▼] выберите формат бумаги и нажмите клавишу [OK].

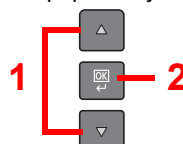
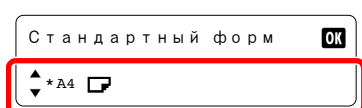

- 2 Нажмите клавишу [Назад].



3 Выберите тип носителя.

- 1 С помощью клавиши [▲] или [▼] выберите задание [Тип кассеты 1 (до 4)] и нажмите клавишу [OK].

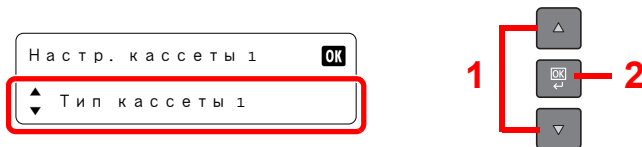

- 2 С помощью клавиши [▲] или [▼] выберите тип носителя и нажмите клавишу [OK].

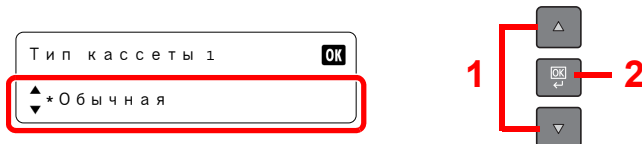

Установка типа носителя и формата бумаги для универсального лотка (Настройка универсального лотка)

Для изменения типа бумаги, используемой в универсальном лотке, задайте формат бумаги. При использовании другой бумаги, помимо обычной, укажите тип носителя.

Вариант для выбора		Формат/тип
Разм.унив.лотка	Стандартные форматы	Доступными вариантами являются следующие: Значение: A3, A4-R, A4, A5-R, A6-R, B4, B5-R, B5, B6-R, Folio, 216 × 340 мм, Ledger, Letter-R, Letter, Legal, Statement-R, Executive, Oficio II, 8K, 16K-R, 16K, ISO B5, Конверт №10, Конверт №9, Конверт №6, Конверт Monarch, Конверт DL, Конверт C5, Конверт C4, Hagaki, Oufukuhagaki, Youkei 4, Youkei 2, Польз.*1
	Ввод формата	Ввод формата, отсутствующего в списках стандартных форматов. Значение Метрические X: от 148 до 432 мм (с шагом в 1 мм) Y: от 98 до 297 мм (с шагом в 1 мм) Дюймы X: от 5,83 до 17,00" (с шагом 0,01") Y: от 3,86 до 11,69" (с шагом 0,01")
Тип унив. лотка *2		Выберите тип носителя. Значение: Обычная (52–105 г/м ²), Пленка, Черновая, Калька (52–105 г/м ²), Этикетки, Переработанная, Бланк-заготовка*3, Высокосортная, Карточки, Цветная, Перфорированная*3, Бланк*3, Конверт, Плотная (106–163 г/м ²), Высококач., Польз. 1–8

*1 Указания по поводу того, как задать пользовательский формат бумаги, см. в [Польз. форм.бум. на стр. 7-7](#).

*2 Для изменения типа носителя с [Обычная] см. [Уст. типа носит. на стр. 7-7](#).

*3 По поводу печати на предварительно отпечатанной или перфорированной бумаге, а также на бланках см. [Дств со спецбум. на стр. 7-8](#).

1 Откройте экран.

- 1 Нажмите клавишу [Состояние/Системное меню/Счетчик].



- 2 С помощью клавиши [▲] или [▼] выберите [Общие параметры] и нажмите клавишу [OK].

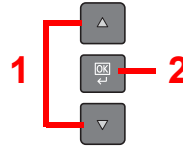
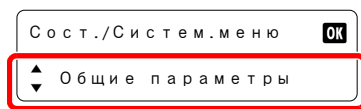

- 3 С помощью клавиши [▲] или [▼] выберите [Ориг./Пар. бум.] и нажмите клавишу [OK].

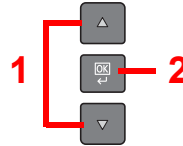

- 4 С помощью клавиши [▲] или [▼] выберите [Настр. ун. лотка] и нажмите клавишу [OK].

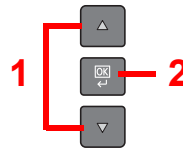
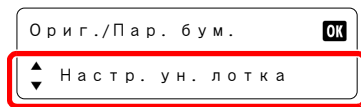

2 Укажите формат бумаги.

- 1 С помощью клавиши [▲] или [▼] выберите [Разм.унив.лотка] и нажмите клавишу [OK].

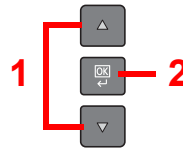

- Для выбора формата бумаги выберите с помощью клавиш [▲] или [▼] пункт [Стандартный форм] и нажмите клавишу [OK].

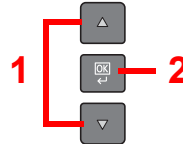
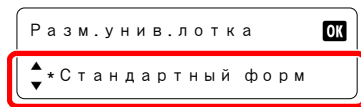

С помощью клавиши [▲] или [▼] выберите формат бумаги и нажмите клавишу [OK].

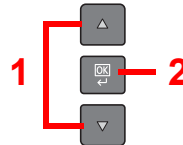
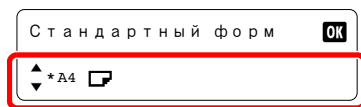

- Для выбора формата бумаги выберите с помощью клавиши [▲] или [▼] пункт [Ввод формата] и нажмите клавишу [OK].

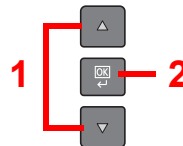
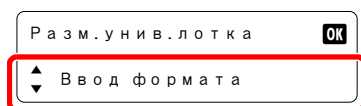

С помощью цифровых клавиш, клавиши [▲] или [▼] введите длину бумаги и нажмите клавишу [OK].

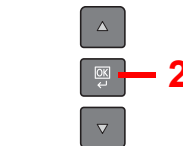
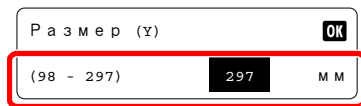

С помощью цифровых клавиш, клавиши [▲] или [▼] введите ширину бумаги и нажмите клавишу [OK].



2 Нажмите клавишу [Назад].



3 Выберите тип носителя.

1 С помощью клавиши [▲] или [▼] выберите [Тип унив. лотка] и нажмите клавишу [OK].

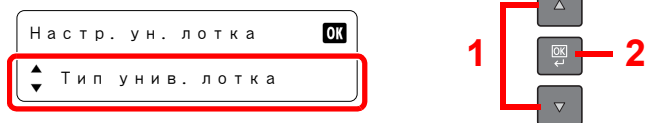

2 С помощью клавиши [▲] или [▼] выберите тип носителя и нажмите клавишу [OK].

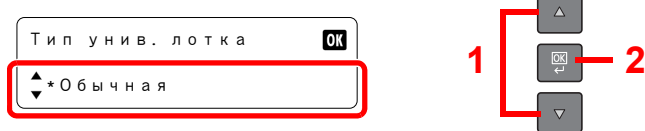

4 Печать с ПК

В этой главе рассматриваются следующие темы.

Печать с ПК	4-2
Настройки печати драйвера принтера	4-5
Справка по драйверу принтера	4-6
Изменение стандартных настроек драйвера принтера (Windows 7)	4-6
Отмена заданий	4-6
Использование ящика печати	4-8
Сохранение документа в ящик печати	4-9
Печать документа из ящика печати	4-10

Печать с ПК

Для печати документов из приложений выполните следующие шаги.

ПРИМЕЧАНИЕ

- Для печати документов из приложений установите на свой компьютер драйвер принтера с прилагаемого диска Product Library.
- В некоторых средах в нижней части драйвера принтера отображаются текущие настройки.

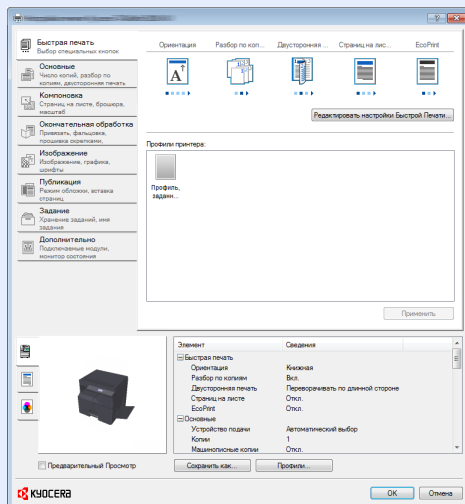

- При печати карточек или конвертов необходимо загрузить карточки или конверты до начала следующей процедуры. (См. [Загрузка конвертов или карточек в универсальный лоток на стр. 3-12.](#))

1 Откройте экран.

В приложении щелкните меню [Файл] и выберите [Печать].

2 Настройте параметры.

- 1 Выберите аппарат из меню "Имя" и щелкните кнопку [Свойства].

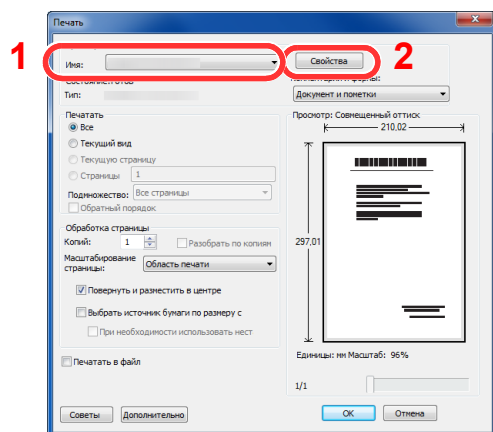

- 2 Выберите вкладку **[Основные]**.
- 3 Щелкните меню "Формат области печати" и выберите формат бумаги для печати.
Если нужно загрузить бумагу формата, не входящего в список аппарата, например карточки или конверты, необходимо зарегистрировать формат бумаги.

 [Регистрация формата оригинала \(стр. 4-3\)](#)

Для печати на специальной бумаге, например на толстой бумаге или пленке, щелкните меню "Тип материала для печати" и выберите тип материала.

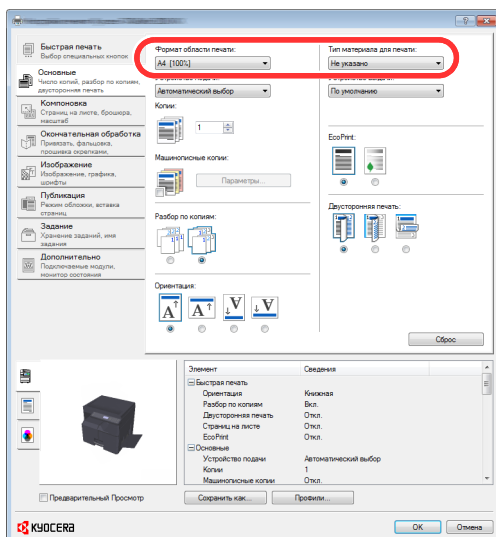

- 4 Для возврата в диалоговое окно "Печать" нажмите кнопку **[OK]**.

3 Нажмите кнопку **[OK]**.

Запуск печати.

Регистрация формата оригинала

Если формат загруженной бумаги отсутствует в списке форматов аппарата, зарегистрируйте формат на вкладке **[Основные]** экрана "Параметры печати" драйвера принтера.
Зарегистрированный формат можно будет выбрать из меню "Формат области печати".

ПРИМЕЧАНИЕ

Для печати на аппарате задайте формат бумаги и введите [Определение формата бумаги и типа носителя для кассет на стр. 3-13](#).

1 Откройте экран параметров печати.

2 Регистрация формата бумаги.

- 1 Щелкните вкладку **[Основные]**.
- 2 Выберите в меню "Формат области печати" **[Пользовательский]**.
- 3 Нажмите кнопку **[Создать]**.
- 4 Введите имя формата бумаги.
- 5 Укажите размеры бумаги.

- 6 Нажмите кнопку [OK].
- 7 В меню "Размер печати" выберите формат бумаги (имя), зарегистрированный во время выполнения шагов 4–7.
- 8 Щелкните [**Многоцелевой лоток**] в меню "Источник".
- 9 Выберите тип бумаги в меню "Формат области печати".

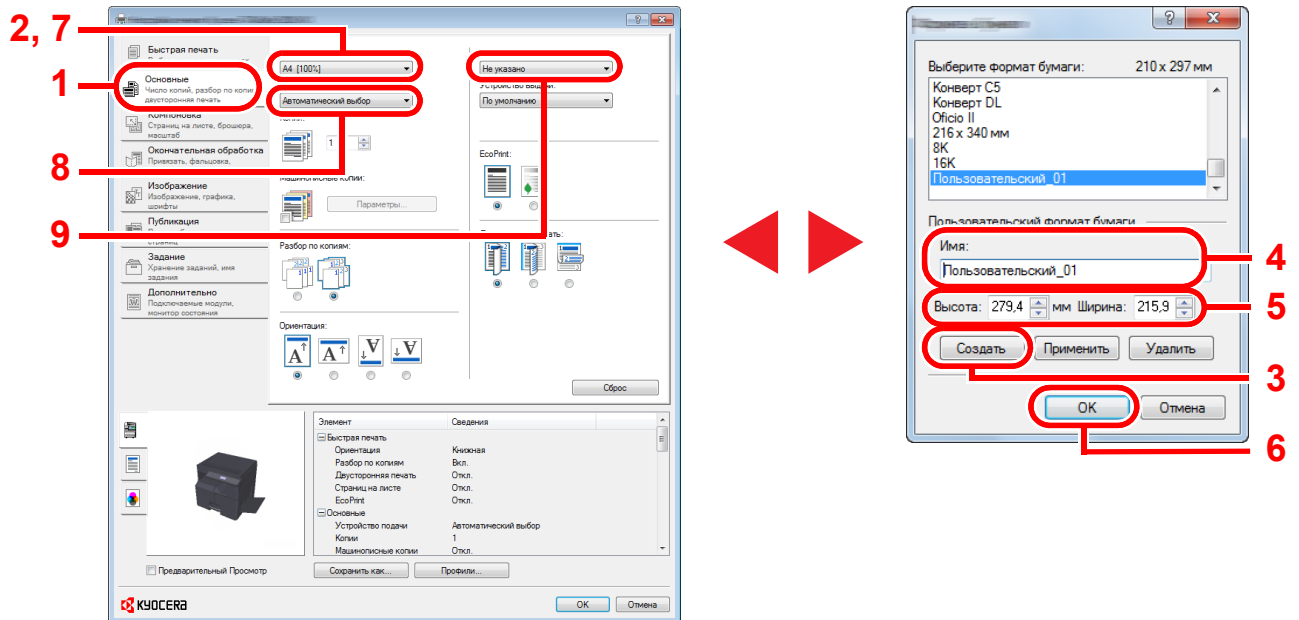

ПРИМЕЧАНИЕ

В случае загрузки открытки или конверта выберите в меню "Тип материала для печати" [**Карточки**] или [**Конверт**].

Настройки печати драйвера принтера

Экран настроек печати драйвера принтера позволяет задать ряд настроек, связанных с печатью. Для получения более подробной информации см. **Printer Driver User Guide** на диске Product Library.

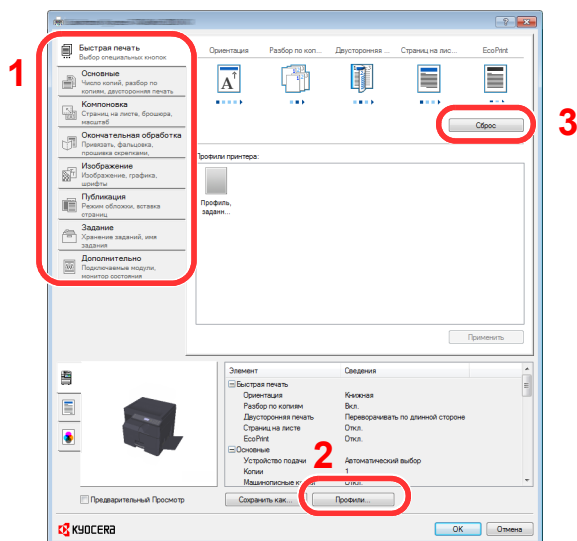

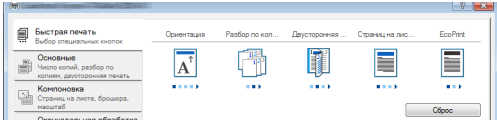
№	Описание
1	<p>Вкладка [Быстрая печать]</p> <p>Содержит значки, которые можно использовать для простой настройки наиболее используемых функций. При любом нажатии на значок меняется изображение, напоминающее результаты печати, и применяются настройки.</p>  <p>Вкладка [Основные]</p> <p>На данной вкладке собраны основные наиболее часто используемые функции. Ее можно использовать для настройки формата бумаги, адресата и двусторонней печати.</p> <p>Вкладка [Компоновка]</p> <p>Данная вкладка позволяет настраивать параметры печати с различной компоновкой, включая печать брошюр, режим совмещения, печать плакатов и масштабирование.</p> <p>Вкладка [Окончательная обработка]</p> <p>Данная вкладка позволяет сдвигать отпечатанные материалы.</p> <p>Вкладка [Изображение]</p> <p>Данная вкладка позволяет настраивать параметры, связанные с качеством результатов печати.</p> <p>Вкладка [Публикация]</p> <p>Данная вкладка позволяет создавать обложки и вставки для печатных заданий и помещать вставки между листами проекторной пленки.</p> <p>Вкладка [Задание]</p> <p>Данная вкладка позволяет настраивать параметры для сохранения данных печати в ящике печати. Поскольку сохраненные документы можно печатать непосредственно с аппарата, данная функция удобна, если нужно распечатать документ так, чтобы его не видели другие.</p> <p>Вкладка [Дополнительно]</p> <p>Данная вкладка позволяет настраивать параметры добавления водяных знаков к данным печати.</p>
2	<p>[Профили]</p> <p>Параметры драйвера принтера можно сохранить в качестве профиля. Сохраненные профили можно вызвать в любой момент, таким образом они представляют собой удобный способ сохранения часто используемых настроек.</p>
3	<p>[Сброс]</p> <p>Щелкните, чтобы вернуть настройки к их первоначальным значениям.</p>

Справка по драйверу принтера

Драйвер принтера содержит справку. Чтобы узнать о настройках печати, откройте экран настроек печати драйвера принтера и запустите справку, как объяснено ниже.

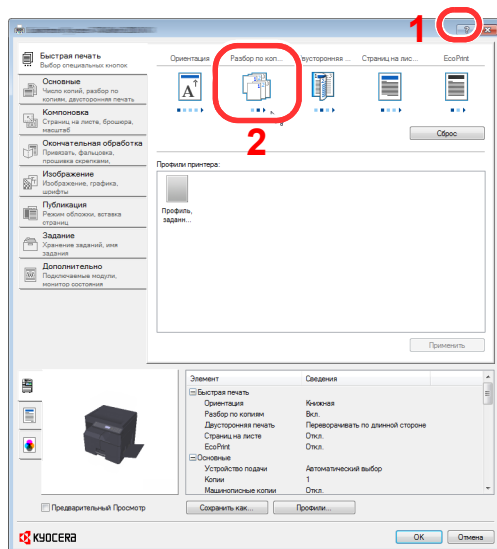

- Нажмите кнопку [?] в правом верхнем углу экрана, затем щелкните элемент, о котором нужно получить информацию.
- Щелкните элемент, о котором нужно получить информацию, и нажмите клавишу [F1] на клавиатуре.

Изменение стандартных настроек драйвера принтера (Windows 7)

Можно изменить настройки принтера драйвера по умолчанию. Выбирая часто используемые настройки, можно при печати пропускать шаги. Подробнее о настройках см. **Printer Driver User Guide**.

- 1 Нажмите в Windows кнопку [Старт], а затем щелкните [Устройства и принтеры].
- 2 Щелкните правой кнопкой мыши по значку драйвера принтера аппарата и выберите меню [Свойства принтера] драйвера принтера.
- 3 Нажмите кнопку [Основное] на вкладке [Preferences].
- 4 Выберите настройки по умолчанию и нажмите кнопку [ОК].

Отмена заданий

Отменить задания можно нажатием клавиши [Стоп].

Стоп



Если имеются задания, ожидающие печати

Отображается [Список зад. печ.].

- 1 С помощью клавиш [▲] или [▼] выберите задание, которое нужно отменить, и нажмите клавишу [OK].

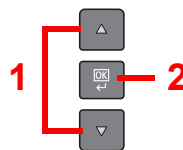
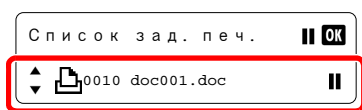

ПРИМЕЧАНИЕ

Два задания отображаются в порядке их получения машиной.

- 2 С помощью клавиш [▲] или [▼] выберите [Отмена задания] и нажмите клавишу [OK].

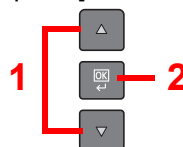
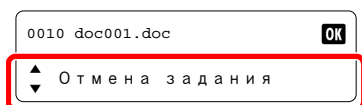

ПРИМЕЧАНИЕ

Для отображения подробной информации о задании выберите [Сведения] и нажмите клавишу [OK].

- 3 С помощью клавиш [▲] или [▼] выберите [Да] на экране подтверждения и нажмите клавишу [OK].

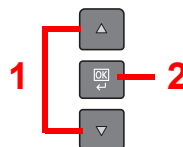
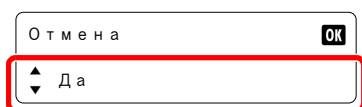

Задание отменено.

ПРИМЕЧАНИЕ

Если на ПК осталось задание на печать, отменить это задание можно, выполнив описанные ниже шаги.

- 1 Дважды щелкните значок принтера (), отображаемый на панели задач в правой нижней части рабочего стола Windows, чтобы открыть диалоговое окно принтера.
- 2 Щелкните файл, печать которого требуется отменить, и выберите [Отмена] в меню "Документ".

Использование ящика печати

Ящик печати — это функция, позволяющая временно сохранять документ принтера в ящике на ПК и выполнять печать с аппарата. Задание нельзя будет распечатать, пока вы не войдете в систему аппарата и не начнете работу. Таким образом, предотвращается попадание распечатанных документов в руки посторонних лиц. Благодаря ПИН-коду, присвоенному ящику печати, можно усилить безопасность.

При настройке параметра **[Ящик печати]** на вкладке **[Задание]** драйвера принтера и последующей печати задание печати сохраняется в ящике на ПК, а саму печать при этом можно выполнить с аппарата.

Настроить ящик печати можно в KYOCERA Client Tool. См. [Настройки на ПК по умолчанию \(KYOCERA Client Tool\) на стр. 7-16](#).

Использование заранее настроенного ящика печати

Сохранение данных печати в заранее настроенном ящике печати. По умолчанию настроен ящик "Ящик 01". Если выбрать в GX Driver "Ящик 01" и произвести печать, печать можно будет выполнить, только выбрав на панели управления "Ящик 01".

- 1** Выберите **[Ящик 01]** в GX и выполните печать. (См. [Сохранение документа в ящик печати на стр. 4-9](#).)
- 2** Выберите **[Ящик 01]** для выполнения печати с аппарата по мере необходимости. (См. [Печать документа из ящика печати на стр. 4-10](#).)



Использование нескольких ящиков

С помощью KYOCERA Client Tool можно настроить максимум 10 ящиков печати (Ящик 01–10). При соединении компьютера (хост-компьютер), подключенного к аппарату через USB, с компьютером в сети (клиентский компьютер) и в случае использования аппарата в качестве общего принтера каждый клиентский компьютер может использовать отдельный ящик печати.

- 1** Заранее настройте ящик печати с помощью KYOCERA Client Tool. (См. [Настройки на ПК по умолчанию \(KYOCERA Client Tool\) на стр. 7-16](#).)
- 2** Выберите ящик печати с клиентского компьютера и выполните печать. (См. [Сохранение документа в ящик печати на стр. 4-9](#).)
- 3** Задание печати сохраняется в ящике печати на хост-компьютере.
- 4** Выберите ящик печати для выполнения печати с аппарата по мере необходимости. (См. [Печать документа из ящика печати на стр. 4-10](#).)

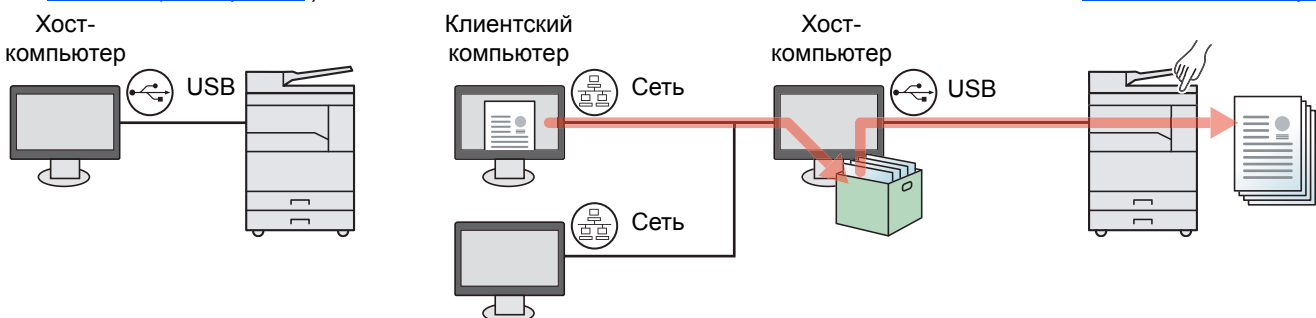

ПРИМЕЧАНИЕ

При использовании аппарата в качестве общего принтера необходимо выполнить настройку параметров общего принтера. См. [Настройка общего принтера на стр. 2-16](#).

Сохранение документа в ящик печати

Используйте описанную ниже процедуру для сохранения документа в ящике печати, созданном на хост-компьютере. Можно выбрать ящик печати из вариантов от **[Ящик 01]** до **[Ящик 10]**. Для использования других ящиков или для изменения имени ящика по умолчанию настройте параметры в KYOCERA Client Tool. См. [Настройки на ПК по умолчанию \(KYOCERA Client Tool\) на стр. 7-16](#).

Кроме того, для ящика печати можно настроить ПИН-код. Поскольку при выполнении печати с аппарата требуется ввести ПИН-код, это повышает безопасность.

1 Запуск KYOCERA Client Tool на хост-компьютере.

См. [Получение доступа к KYOCERA Client Tool на стр. 2-18](#).

2 Откройте экран на компьютере.

- 1 В приложении щелкните меню **[Файл]** и выберите **[Печать]**.
- 2 Выберите аппарат из меню "Имя" и щелкните кнопку **[Свойства]**.
- 3 Выберите вкладку **[Задание]**.

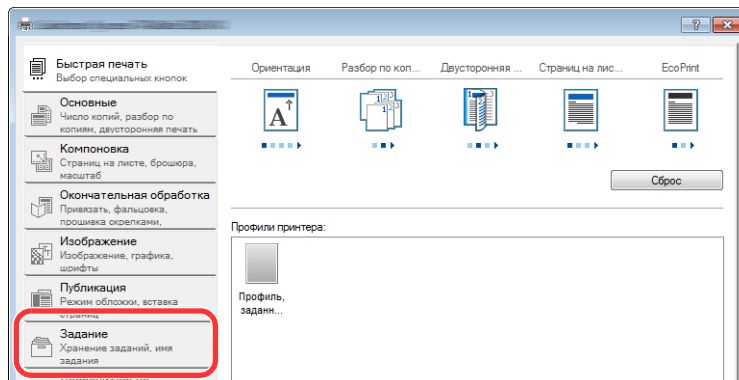

3 Настройте параметры.

- 1 Выберите **[Ящик печати]**, затем выберите ящик печати, в который требуется сохранить задание печати, из вариантов от **[Ящик 1]** до **[Ящик 10]**.

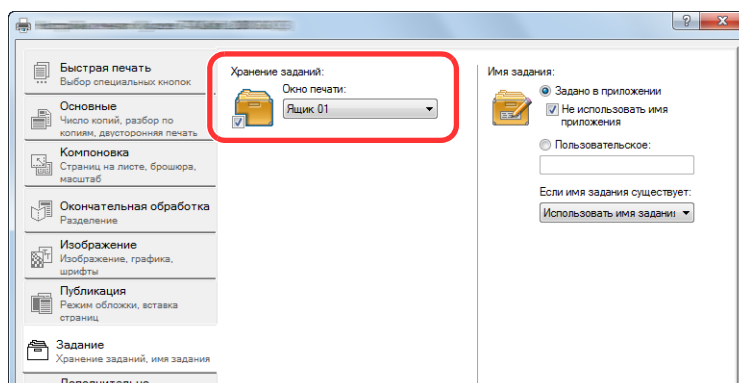

- 2 При необходимости укажите имя для задания печати.

ПРИМЕЧАНИЕ

Обратите внимание, что если настроены параметры **[Пользоват.]** и **[Заменить существующий файл]**, то устанавливается то же имя задания и задание перезаписывается.

4 Запуск печати.

Чтобы снова открыть экран "Печать", нажмите **[OK]** и щелкните **[OK]** для начала сохранения.

Печать документа из ящика печати

Печать документа, сохраненного в ящике печати.

ПРИМЕЧАНИЕ

- Выполняется печать всех документов, сохраненных в выбранном ящике печати.
- На компьютере, с которого выполняется печать из ящика печати, должен быть запущен KYOCERA Client Tool. См. [Получение доступа к KYOCERA Client Tool на стр. 2-18](#).
- После вывода на печать документы из ящика печати удаляются.

1 Запуск KYOCERA Client Tool на хост-компьютере.

См. [Получение доступа к KYOCERA Client Tool на стр. 2-18](#).

2 Нажмите на аппарате клавишу [Ящик печати].

Ящик печати



3 Выберите ящик печати.

С помощью клавиш [▲] или [▼] выберите ящик печати.

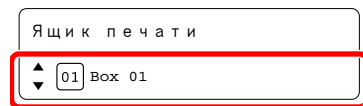

ПРИМЕЧАНИЕ

Появится имя, заданное с помощью KYOCERA Client Tool. При использовании ящика 01 KYOCERA Client Tool устанавливает имя по умолчанию (Ящик 01). При использовании ящиков 02–10 необходимо задать имя ящика с помощью KYOCERA Client Tool. Если настроен ящик без имени, на дисплее сообщений появляется [-----]. Если документ сохраняется в ящике, для которого не настроено имя, печать из такого ящика невозможна.

Более подробно о настройке имени ящика см. в разделе [Настройки на ПК по умолчанию \(KYOCERA Client Tool\) \(стр. 7-16\)](#).

4 Нажмите клавишу [Старт].

Старт



Начинается печать.

Если в KYOCERA Client Tool ящику был присвоен ПИН-код, введите ПИН-код с помощью цифровых клавиш и нажмите клавишу [OK].

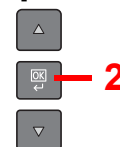
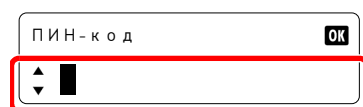

5 Эксплуатация аппарата

В этой главе рассматриваются следующие темы.

Загрузка оригиналов	5-2
Размещение оригиналов на стекле оригинала	5-2
Загрузка оригиналов в автоподатчик оригиналов (опция)	5-3
Проверка серийного номера оборудования	5-6
Копирование	5-7
Основные операции	5-7
Прерывание копирования	5-8
Копир. ID-карт (Копирование ID-карт)	5-9
Использование различных функций	5-11
Программа	5-26
Отмена заданий	5-30
Сканирование	5-31
Сканирование изображения в указанное место назначения	5-33
Сканирование изображения с выбором места назначения (Быстрое сканирование)	5-36
Сканирование с помощью TWAIN	5-37
Отмена заданий	5-38

Загрузка оригиналов

Размещение оригиналов на стекле оригинала

На стекло оригинала можно класть не только обычные листовые оригиналы, но и книги или журналы.

Положите оригинал сканируемой стороной вниз.

Выверните оригинал по левому дальнему углу линейек с метками размера оригинала.

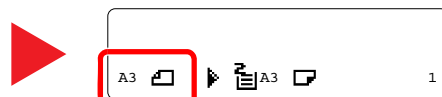
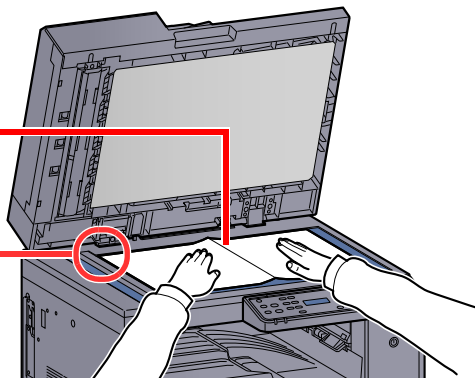

Формат оригинала

* При выборе функции копирования

ПРИМЕЧАНИЕ

- Более подробно о формате оригинала см. в разделе [Формат оригинала на стр. 5-20](#).
- Более подробно об ориентации оригинала см. в разделе [Ориентация ориг. \(ориентация оригинала\) на стр. 5-21](#).

ВНИМАНИЕ

Во избежание травм не оставляйте дополнительную крышку стекла оригиналов или автоподатчик оригиналов в открытом состоянии.

ВАЖНО

- При закрывании дополнительной крышки стекла оригинала или автоподатчика оригиналов не прилагайте излишнее усилие. Из-за чрезмерного нажатия стекло может треснуть.
- При размещении на аппарате книг или журналов дополнительная крышка стекла оригиналов или автоподатчик оригиналов должны быть в открытом состоянии.

Загрузка оригиналов в автоподатчик оригиналов (опция)

Автоподатчик оригиналов автоматически сканирует каждый лист многостраничного оригинала. Сканируются обе стороны двусторонних оригиналов.

Оригиналы, поддерживаемые автоподатчиком оригиналов

Автоподатчик оригиналов поддерживает следующие типы оригиналов.

Сведения	Автоподатчик оригиналов
Масса	1-стор.: от 45 до 120 г/м ² 2-стор.: от 50 до 120 г/м ²
Форматы бумаги:	Макс.: Ledger/A3 Мин.: Statement-R/A5-R
Количество листов	Обычная бумага (50–80 г/м ²), цветная бумага, переработанная бумага, высококачественная бумага: 50 листов (Оригиналы разных форматов: 30 листов) Плотная бумага (120 г/м ²): 33 листа Бумага для художественной печати: 1 лист

Оригиналы, не поддерживаемые автоподатчиком оригиналов

Не используйте с автоподатчиком оригиналы следующих типов.

- Мягкие оригиналы, такие как виниловые листы
- Прозрачные пленки, например проекторная пленка
- Копировальная бумага
- Оригиналы с очень скользкими поверхностями
- Оригиналы со следами клея или с клейкой лентой
- Мокрые оригиналы
- Оригиналы с еще не высохшей корректирующей жидкостью
- Оригиналы неправильной (не прямоугольной) формы
- Оригиналы с вырезанными фрагментами
- Мятая бумага
- Оригиналы со складками. (Разравнивайте складки перед загрузкой. Несоблюдение этого правила может привести к застреванию оригиналов.)
- Края оригиналов со скобами скоросшивателя или скрепками. (Перед загрузкой удалите все скрепки или скобы скоросшивателя, распрямите замятости, складки или загнутые уголки. Несоблюдение этого правила может привести к застреванию оригиналов.)

Загрузка оригиналов

ВАЖНО

- Перед загрузкой оригиналов убедитесь в отсутствии документов в выходном лотке оригиналов. В противном случае может произойти замятие новых оригиналов.
- Не прикладывайте усилий к верхней крышке автоподатчика оригиналов, например не следует на ней выравнивать оригиналы. Это может привести к ошибке автоподатчика оригиналов.

1 Отрегулируйте направляющие ширины оригиналов.

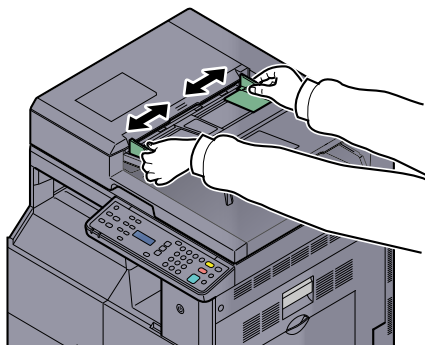

2 Положите оригиналы.

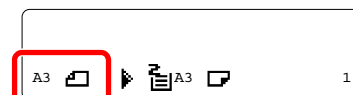
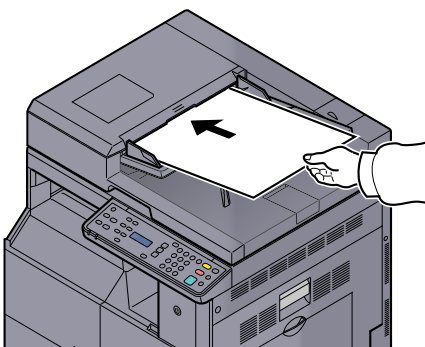

Формат оригинала

* При выборе функции копирования

Сканируемая сторона (или первая сторона для двусторонних оригиналов) должна быть направлена вверх. Плавно переместите ведущую кромку листа в автоподатчик оригиналов настолько, насколько она войдёт.



ПРИМЕЧАНИЕ

- Более подробно о формате оригинала см. в разделе [Формат оригинала на стр. 5-20](#).
- Более подробно об ориентации оригинала см. в разделе [Ориентация ориг. \(ориентация оригинала\) на стр. 5-21](#).

✓ **ВАЖНО**

- Убедитесь в том, что направляющие ширины придвинуты вплотную к краям оригиналов. Если имеется зазор, повторно отрегулируйте направляющие ширины оригиналов. Наличие зазора может стать причиной замятия оригиналов.

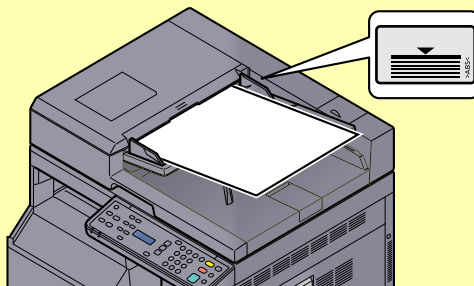

- Убедитесь, что высота стопки загруженных оригиналов не превышает указанный уровень. Превышение максимального уровня загрузки может привести к замятию оригиналов.
- Оригиналы с перфорированными отверстиями или линиями следует загружать таким образом, чтобы сканирование перфорированных участков выполнялось в последнюю очередь.

Проверка серийного номера оборудования

Серийный номер оборудования нанесен в месте, показанном на рисунке.

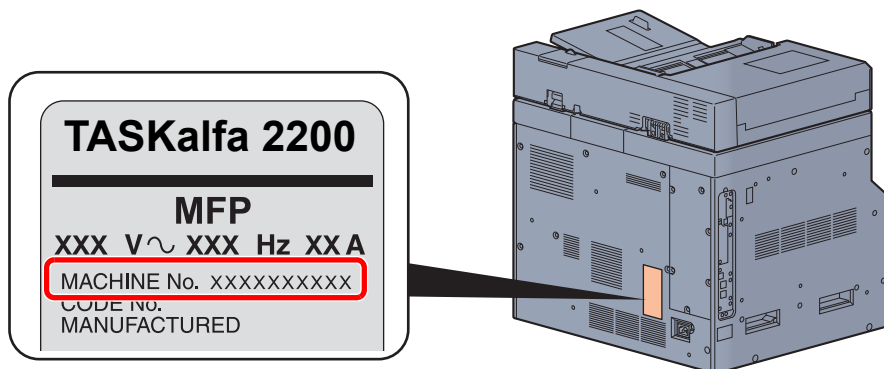

ПРИМЕЧАНИЕ

Серийный номер оборудования необходим при обращении к представителю сервисной службы. Следует проверить серийный номер перед тем, как обращаться к представителю сервисной службы.

Копирование

Основные операции

Основные процедуры копирования включают в себя следующие действия.

1 Нажмите клавишу **[Копировать]**.

Копировать



2 Положите оригиналы.

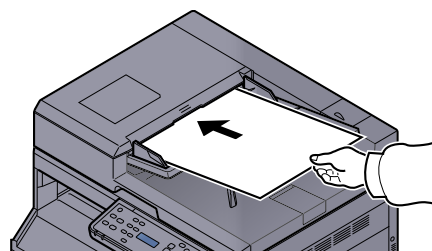
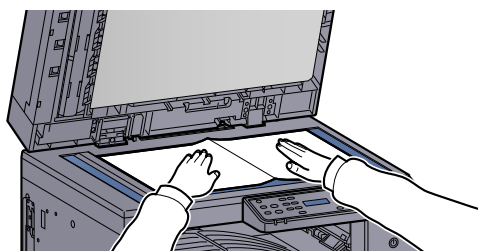

Формат оригинала

A3



A3



Формат бумаги

Проверьте формат оригинала и формат бумаги.



ПРИМЕЧАНИЕ

- Указания по загрузке см. в разделе [Загрузка оригиналов на стр. 5-2](#).
- О выборе источника бумаги см. [Выбор бумаги на стр. 5-13](#).

3 Выберите функции.

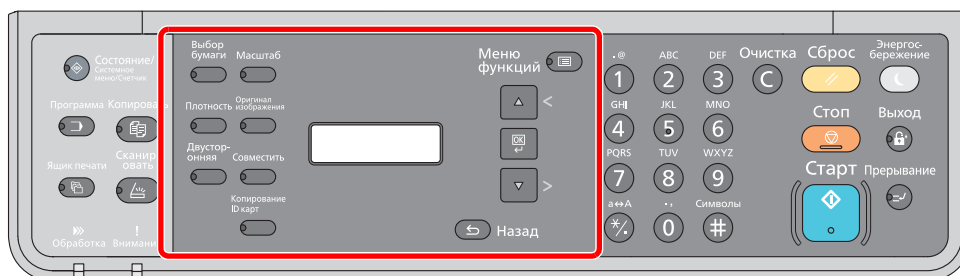

Выберите функции копирующего аппарата, которые будут использоваться.



[Использование различных функций \(стр. 5-11\)](#)

4 С цифровой клавиатуры введите количество копий.

Установите необходимое число копий, не превышающее 999.

5 Нажмите клавишу **[Старт]**.

Старт



Начинается копирование.

Прерывание копирования

Эта функция позволяет приостановить выполнение текущих заданий, если необходимо немедленно сделать копии.

По завершении этого копирования аппарат продолжит выполнять приостановленные задания печати.

ПРИМЕЧАНИЕ

Если аппарат простаивает более 60 секунд в режиме прерывания копирования, прерванное копирование автоматически отменяется и печать возобновляется. Время ожидания до отмены прерванного копирования можно изменить. Изменяйте время ожидания по мере необходимости.

 [Очистка прерыв. \(стр. 7-12\)](#)

1 Нажмите клавишу [Прерывание].

Прерывание



Текущее задание на печать временно приостанавливается.

2 Для копирования с прерыванием разместите оригиналы в аппарате.

ПРИМЕЧАНИЕ

Указания по загрузке см. в разделе [Загрузка оригиналов на стр. 5-2](#).

3 Выберите функции.

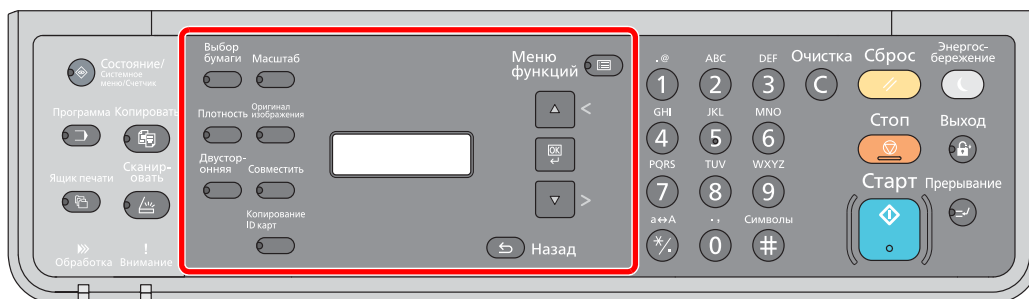

Выберите функции копировального аппарата, которые будут использоваться.

 [Использование различных функций \(стр. 5-11\)](#)

4 Нажмите клавишу [Старт].

Старт



Начинается копирование с прерыванием.

5 Когда копирование с прерыванием завершится, нажмите [Прерывание].

Аппарат возвратится к ранее приостановленному печатанию.

Копир. ID-карт (Копирование ID-карт)

Данная функция используется для копирования лицевой и оборотной сторон водительского удостоверения или другой ID-карты на одном листе бумаги.

1 Настройте параметры.

- 1 Нажмите клавишу [**Копирование ID-карт**].

Копирование
ID карт



- 2 С помощью клавиш [**▲**] или [**▼**] выберите [Вкл.] и нажмите клавишу [**OK**].

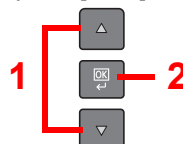

2 Разместите оригинал.

Выровняйте его по меткам ID Card на метках размера оригинала.

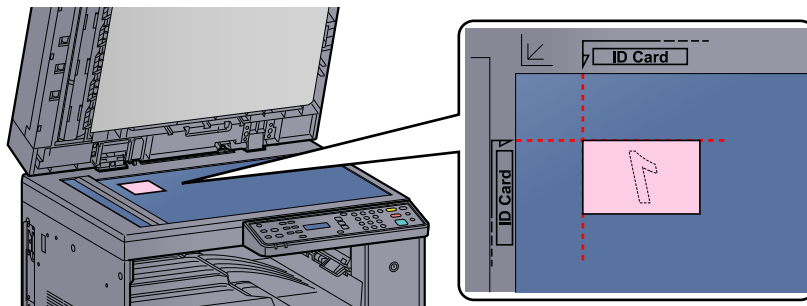

ПРИМЕЧАНИЕ

Указания по загрузке см. в разделе [Загрузка оригиналов на стр. 5-2](#).

3 Выберите функции.



Выберите функции копировального аппарата, которые будут использоваться.



[Использование различных функций \(стр. 5-11\)](#)

4 С цифровой клавиатуры введите количество копий.

См. [Основные операции на стр. 5-7](#).

5 Нажмите клавишу [Старт].

Старт



Выполняется сканирование одной стороны карты.

6 Переверните оригинал.

Выровняйте его по меткам ID Card на метках размера оригинала.

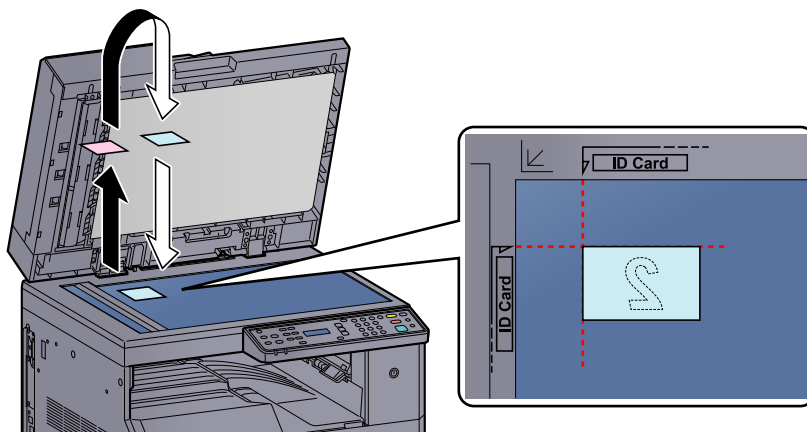

Переверните карту.
Положите туда же.



Нажмите кнопку
start.

(Отображается попеременно.)

7 Нажмите клавишу [Старт].

Старт



Лицевая и оборотная стороны карты будут скопированы на один лист бумаги.





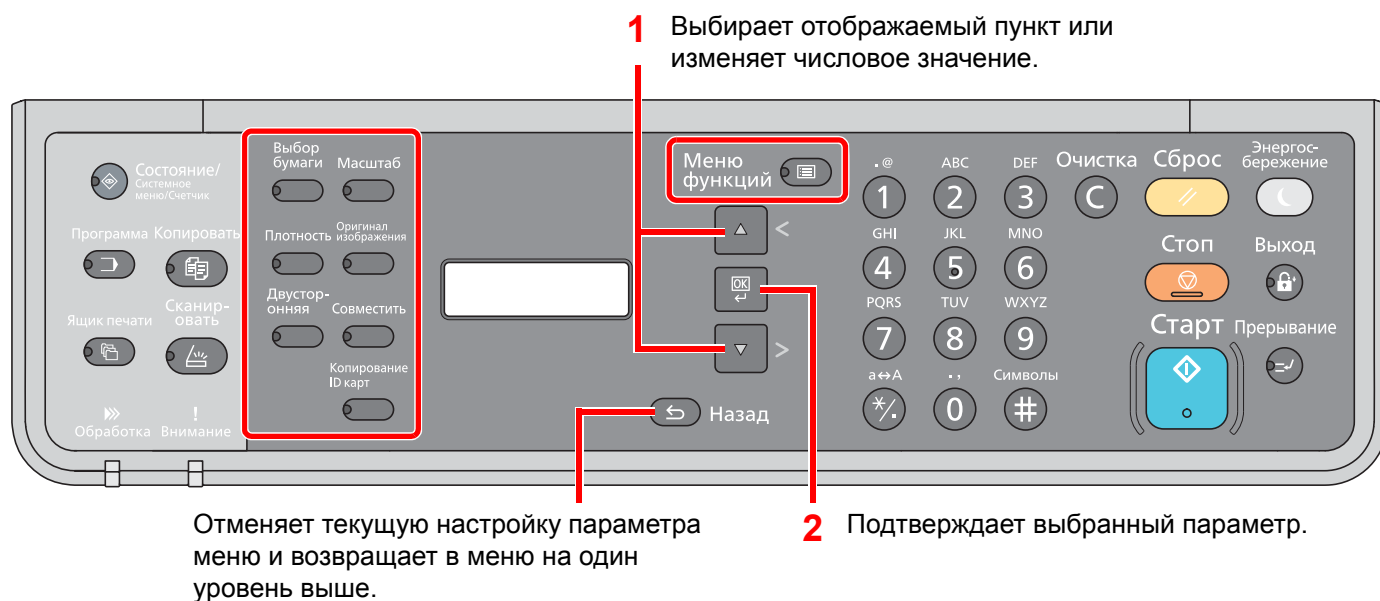

Использование различных функций

Для настройки параметров функций нажмите клавишу функции, которую нужно настроить. Можно также нажать клавишу **[Меню функций]** и выбрать одну из других функций, отображаемых в дисплее сообщений.

 [Метод работы \(стр. 3-3\).](#)



В таблице ниже приведено описание каждой функции.

Клавиша	Функция	Описание	Страница для справки
Выбор бумаги 	Выбор бумаги	Выберите кассету или универсальный лоток с бумагой требуемого формата.	стр. 5-13
Масштаб 	Масштаб	Регулировка масштаба для уменьшения или увеличения изображения.	стр. 5-14
Плотность 	Плотность	Регулировка плотности.	стр. 5-15
Оригинал изображения 	Исходное изображение	Выберите тип исходного изображения.	стр. 5-15
Двусторонняя 	Двусторонняя ^{*1}	Создание 2-сторонней копии с 1-стороннего или развернутого оригинала, либо 1-сторонней копии с 2-стороннего или развернутого оригинала.	стр. 5-15
Совместить 	Совместить	Объединение 2 или 4 листов оригинала на 1 печатной странице.	стр. 5-18
Копирование ID карт 	Копирование ID-карт	Данная функция используется для копирования лицевой и оборотной сторон водительского удостоверения или другой ID-карты на одном листе бумаги.	стр. 5-9

*1 Для некоторых режимов двусторонней печати требуются дополнительное устройство двусторонней печати и автоподатчик оригиналов.

Клавиша	Функция	Описание	Страница для справки
<p>Меню функций </p>	Разбор по копиям/сдвиг	Печать со сдвигом по странице или комплекту.	стр. 5-20
	Формат оригинала	Указание формата оригинала, который будет отсканирован.	стр. 5-20
	Ориентация Ориг.	Выберите ориентацию верхнего края оригинального документа для правильного направления сканирования.	стр. 5-21
	Ориг.Разн.Формат.*1	Сканирование всех листов, находящихся в автоподатчике оригиналов, даже если они имеют разный формат.	стр. 5-22
	EcoPrint	Экономия тонера при печати.	стр. 5-22
	Плотность фона	Удаление темного фона оригиналов, например газет.	стр. 5-22
	Поле	Добавление полей (пустого пространства) при печати позволяет скреплять копии.	стр. 5-23
	Стирание границы	Удаление черных границ вокруг оригинала при печати.	стр. 5-24
	Непрерывное сканирование	Сканирование множества оригиналов отдельными партиями, а затем выпуск одним заданием.	стр. 5-25
	Автоповорот	Поворот изображения на 90 градусов, если форматы оригинала и бумаги одинаковы, однако их ориентация различается.	стр. 5-25
	Ввод имени файла	Добавление имени файла.	стр. 5-25

*1 Требуется дополнительный автоподатчик оригиналов.

Выбор бумаги

Выберите кассету или универсальный лоток с бумагой требуемого формата.

ПРИМЕЧАНИЕ

Заранее укажите формат и тип бумаги, загружаемой в кассету (см. [Указание формата бумаги и типа носителя на стр. 3-13](#)).

Параметр	Значение	Описание
Авто		Соответствующая формату оригинала бумага выбирается автоматически.
Кассета 1 (до 4) ^{*1}		Подача бумаги из кассеты 1 (до 4).
Унив. лоток		Подача бумаги из универсального лотка.
Настр. ун. лотка		Перед выбором [Универс. лоток] необходимо выбрать [Настр. ун. лотка] и указать формат бумаги и тип носителя.
Стандартный формат	A3, A4-R, A4, A5-R, A6-R, B4, B5-R, B5, B6-R, Folio, 216 × 340 мм, Ledger, Letter-R, Letter, Legal, Statement-R, Executive, Oficio II, 8K, 16K, 16K-R, ISO B5, Конверт №10, Конверт №9, Конверт №6, Конверт Monarch, Конверт DL, Конверт C5, Конверт C4, Hagaki, Oufukuhagaki, Youkei 4, Youkei 2, Пользовательский ^{*2}	Выбор из списка стандартных форматов.
Ввод формата	<p>Задайте размер по оси [Y] (вертикаль). Метрические: от 98 до 297 мм (с шагом 1 мм) Дюймы: от 3,86 до 11,69" (с шагом 0,01")</p> <p>Задайте размер по оси [X] (по горизонтали). Метрические: от 148 до 432 мм (с шагом в 1 мм) Дюймы: от 5,83 до 17,00" (с шагом 0,01")</p>	<p>Ввод формата, отсутствующего в списках стандартных форматов. ^{*3}</p> <p>С помощью цифровых клавиш или [▲] и [▼] введите размер [Y] (по вертикали) и нажмите клавишу [OK].</p> <p>Также задайте размер по оси [X] (по горизонтали).</p>
Тип носителя	Обычная, Пленка, Черновая, Калька, Этикетки, Переработанная, Предварительно отпечатанная, Высокосортная, Карточки, Цветная, Перфорированная, Бланк, Конверт, Плотная, Высококач., Польз. 1–8	<p>Выберите тип носителя.</p> <p>Отображается после [Стандартный форм] или [Ввод формата] и установлен в значение [Настр. ун. лотка].</p>

*1 Кассеты 2–4 отображаются, когда установлен дополнительный податчик бумаги.

*2 Указания по поводу того, как задать пользовательские форматы бумаги, см. в [Польз. форм.бум. на стр. 7-7](#).



*3 Единицы измерения для ввода можно изменить в системном меню. Подробнее см. [Измерение на стр. 7-11](#).

ПРИМЕЧАНИЕ

- Имеется возможность заблаговременно выбрать часто используемые формат и тип бумаги и задать их как параметры по умолчанию (см. [Указание формата бумаги и типа носителя на стр. 3-13](#)).
- Если бумага указанного формата не загружена в кассету для бумаги или универсальный лоток, отображается [Загрузка бумаги в кассету # (ун. лоток)]. См. [Реагирование на сообщения на стр. 9-12](#).

Масштаб

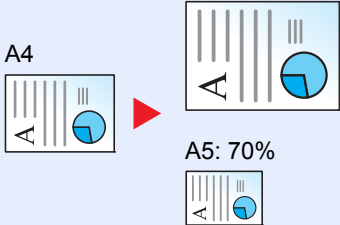
Регулировка масштаба для уменьшения или увеличения изображения. Предусмотрены следующие режимы масштабирования.

Параметр	Значение	Описание												
100%		Воспроизведение формата оригинала.												
Авто	 <p>A4 A3: 141% A5: 70%</p>	Регулировка изображения для соответствия формату бумаги.												
Станд. масштаб		Для увеличения или уменьшения используются предварительно заданные коэффициенты масштабирования. С помощью клавиш [▲] или [▼] выберите желаемый коэффициент масштабирования.												
Метрические	<table border="0"> <tr> <td>100%</td> <td>400% макс.</td> </tr> <tr> <td>90% Folio>>A4</td> <td>200% A5>>A3</td> </tr> <tr> <td>75% 11×15" >> A4</td> <td>141% A4>>A3 A5>>A4</td> </tr> <tr> <td>70% A3>>A4 A4>>A5</td> <td>127% Folio>>A3</td> </tr> <tr> <td>50%</td> <td>106% 11 × 15">>A3</td> </tr> <tr> <td>25% (мин.)</td> <td></td> </tr> </table>	100%	400% макс.	90% Folio>>A4	200% A5>>A3	75% 11×15" >> A4	141% A4>>A3 A5>>A4	70% A3>>A4 A4>>A5	127% Folio>>A3	50%	106% 11 × 15">>A3	25% (мин.)		
100%	400% макс.													
90% Folio>>A4	200% A5>>A3													
75% 11×15" >> A4	141% A4>>A3 A5>>A4													
70% A3>>A4 A4>>A5	127% Folio>>A3													
50%	106% 11 × 15">>A3													
25% (мин.)														
Модели с метрической системой единиц (азиатско-тихоокеанский регион)	<table border="0"> <tr> <td>100%</td> <td>400% макс.</td> </tr> <tr> <td>86% A3>>B4 A4>>B5</td> <td>200% A5 >> A3</td> </tr> <tr> <td>81% B4>>A4 B5>>A5</td> <td>141% A4>A3 B5>B4</td> </tr> <tr> <td>70% A3>>A4 B4>>B5</td> <td>122% A4>>B4 A5>>B5</td> </tr> <tr> <td>50%</td> <td>115% B4>>A3 B5>>A4</td> </tr> <tr> <td>25% (мин.)</td> <td></td> </tr> </table>	100%	400% макс.	86% A3>>B4 A4>>B5	200% A5 >> A3	81% B4>>A4 B5>>A5	141% A4>A3 B5>B4	70% A3>>A4 B4>>B5	122% A4>>B4 A5>>B5	50%	115% B4>>A3 B5>>A4	25% (мин.)		
100%	400% макс.													
86% A3>>B4 A4>>B5	200% A5 >> A3													
81% B4>>A4 B5>>A5	141% A4>A3 B5>B4													
70% A3>>A4 B4>>B5	122% A4>>B4 A5>>B5													
50%	115% B4>>A3 B5>>A4													
25% (мин.)														
Дюймы	<table border="0"> <tr> <td>100%</td> <td>400% макс.</td> </tr> <tr> <td>78% Legal>>Letter</td> <td>200% STMT>>Ledger</td> </tr> <tr> <td>77% Ledger>>Legal</td> <td>154% STMT>>Legal</td> </tr> <tr> <td>64% Ledger>>Letter</td> <td>129% Letter>Ledger</td> </tr> <tr> <td>50% Ledger>>STMT</td> <td>121% Legal>>Ledger</td> </tr> <tr> <td>25% (мин.)</td> <td></td> </tr> </table>	100%	400% макс.	78% Legal>>Letter	200% STMT>>Ledger	77% Ledger>>Legal	154% STMT>>Legal	64% Ledger>>Letter	129% Letter>Ledger	50% Ledger>>STMT	121% Legal>>Ledger	25% (мин.)		
100%	400% макс.													
78% Legal>>Letter	200% STMT>>Ledger													
77% Ledger>>Legal	154% STMT>>Legal													
64% Ledger>>Letter	129% Letter>Ledger													
50% Ledger>>STMT	121% Legal>>Ledger													
25% (мин.)														
Ввод масштаба	От 25 до 400% (с шагом 1%)	<p>Уменьшение или увеличение изображения оригинала вручную с шагом 1% в пределах 25–400%.</p> <p>С помощью цифровых клавиш или [▲] и [▼] введите нужный коэффициент масштабирования.</p> <p> Способ ввода символов (стр. 10-4)</p>												

Плотность

Регулировка плотности.

С помощью клавиш [▲] или [▼] выберите желаемое значение от [Темнее +3] до [Светлее -3].



Оригинал изобр. (Оригинал изображение)

Выберите тип исходного изображения.

Параметр	Описание
Текст+Фото	Данный режим подходит для документов, содержащих текст и фотографии.
Фото	Для фотографий, снятых фотокамерой.
Текст	Четкая передача карандашного текста и тонких линий.

Двусторонняя

Эта функция предназначена для снятия двусторонних копий.

Эта функция позволяет создавать односторонние копии из двусторонних оригиналов или оригиналов с разворотами, такими как книги. Предусмотрены следующие режимы.

Снятие двусторонних копий с односторонних оригиналов

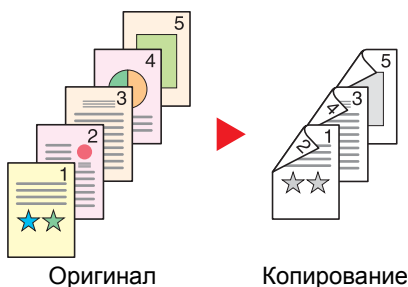

С односторонних оригиналов снимаются двусторонние копии. Если количество оригиналов нечетное, обратная сторона последнего скопированного листа остается пустой. Требуется дополнительное устройство двусторонней печати.

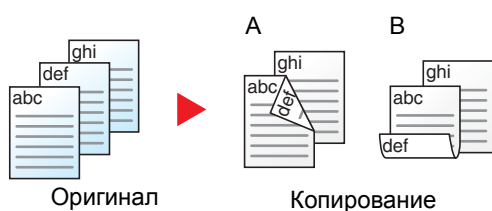

Доступны следующие опции сшивания.

A Оригинал слева/справа — Сшивание слева/справа: изображения на оборотных сторонах не переворачиваются.

B Оригинал слева/справа — Сшивание сверху: изображения на оборотных сторонах переворачиваются на 180°. Обратные страницы скопированного документа, скрепленного сверху, при перелистывании имеют правильную ориентацию.

Снятие односторонних копий с двусторонних оригиналов



Каждая сторона двустороннего оригинала копируется на отдельный лист.

Требуется дополнительный автоподатчик оригиналов.

Доступны следующие опции сшивания.

Сшивание слева/справа: изображения на оборотных сторонах не переворачиваются.

Сшивание сверху: изображения на оборотных сторонах переворачиваются на 180°.

Снятие двусторонних копий с двусторонних оригиналов

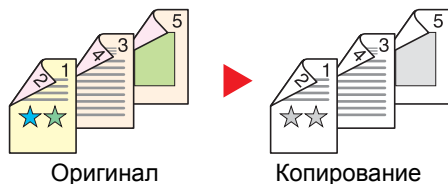

С двусторонних оригиналов снимаются двусторонние копии. Требуется наличие дополнительного устройства двусторонней печати.

ПРИМЕЧАНИЕ

В режиме "2-стор. в 2-стор." поддерживаются такие форматы бумаги: A3, B4, A4, A4-R, B5, B5-R, A5-R, Ledger, Legal, Letter, Letter-R, Executive, Statement-R, Oficio II, 216 x 340 мм и Folio.

Снятие односторонних копий с разворота (книги)

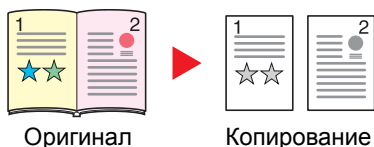

Данный режим позволяет снять одностороннюю копию с двустороннего оригинала или раскрытой книги.

Доступны следующие опции сшивания.

Сшивание слева: копирование развернутых оригиналов выполняется слева направо.

Сшивание справа: копирование развернутых оригиналов выполняется справа налево.

ПРИМЕЧАНИЕ

- При снятии односторонних копий с книжного оригинала поддерживаются такие форматы бумаги: Ledger, Letter-R, A3, A4-R, A5-R, B4, B5-R и 8K.
- Функция поддерживает следующие форматы бумаги: A4, B5, Letter и 16K. Можно изменить формат бумаги и увеличивать или уменьшать копию в соответствии с измененным форматом.

Снятие двусторонних копий с разворота (книги)



Данный режим позволяет снять двустороннюю копию с развернутого оригинала. Требуется дополнительное устройство двусторонней печати.

ПРИМЕЧАНИЕ

- При снятии двусторонних копий с книжного оригинала поддерживаются такие форматы бумаги: A3, B4, A4-R, B5-R, A5-R, Ledger, Letter-R и 8K.
- Функция поддерживает следующие форматы бумаги: A4, B5 и Letter.

Создание 2-сторонней копии с 1-стороннего или развернутого оригинала, либо 1-сторонней копии с 2-стороннего или развернутого оригинала. Выберите ориентацию сшивания для оригинала и готовых документов.

Параметр	Значение	Описание
1-стор.>>1-стор.	—	Выключение функции.
1-стор.>>2-стор.	—	Копирование оригинала с настройками по умолчанию. Подробнее о настройках по умолчанию см. Функция по умолч на стр. 7-13.
2-стор.>>1-стор.		
2-стор.>>2-стор.		
Книга>>1-сторонняя		
Книга>>2-сторонняя		

Параметр		Значение	Описание
Расш. дуплекс		—	Изменяет настройки параметров.
1-стор.>> 2-стор.	Финиш. Сшивание	Слева/справа, Сверху	Выберите ориентацию сшивания копий и нажмите клавишу [OK] .
	Ориентация Ориг.	Верхний край сверху, верхний край слева	Выберите ориентацию верхнего края оригинального документа для правильного направления сканирования. Выберите ориентацию оригиналов: [Вер. кр сверху] или [Вер. кр слева]. Затем нажмите клавишу [OK] .
2-стор.>> 1-стор.	Ориг. Сшивание	Слева/справа, Сверху	Выберите ориентацию сшивания оригиналов и нажмите клавишу [OK] .
	Ориентация ориг.	Верхний край сверху, верхний край слева	Выберите ориентацию верхнего края оригинального документа для правильного направления сканирования. Выберите ориентацию оригиналов: [Вер. кр сверху] или [Вер. кр слева]. Затем нажмите клавишу [OK] .
2-стор.>> 2-стор.	Ориг. Сшивание	Слева/справа, Сверху	Выберите направление сшивания оригиналов и нажмите клавишу [OK] .
	Финиш. Сшивание	Слева/справа, Сверху	Выберите ориентацию сшивания копий и нажмите клавишу [OK] .
	Ориентация ориг.	Верхний край сверху, верхний край слева	Выберите ориентацию верхнего края оригинального документа для правильного направления сканирования. Выберите ориентацию оригиналов: [Вер. кр сверху] или [Вер. кр слева]. Затем нажмите клавишу [OK] .
Книга>> 1-сторонняя	Ориг. Сшивание	Слева, справа	Выберите направление сшивания оригиналов и нажмите клавишу [OK] .
Книга>> 2-сторонняя	Ориг. Сшивание	Слева, справа	Выберите направление сшивания оригиналов и нажмите клавишу [OK] .

При размещении оригиналов на стекле последовательно меняйте страницы оригиналов и нажимайте клавишу **[Старт]**.

По завершении сканирования всех оригиналов нажмите клавишу **[OK]** для запуска копирования.

Совместить

Объединение 2 или 4 листов оригинала на 1 печатной странице. Можно выбрать макет страницы и тип линий границы на странице.

Предусмотрены следующие типы линий границы.



Параметр		Значение	Описание
Выкл.		—	Выключение функции.
2 на 1		—	Копирование оригинала с настройками по умолчанию. Подробнее о настройках по умолчанию см. Функция по умолч на стр. 7-13 .
4 на 1			
Расш. объединение		—	Изменяет настройки параметров.
2 на 1	Расположение	Слева направо/сверху вниз, справа налево	Выберите макет страницы отсканированных оригиналов и нажмите клавишу [OK].
	Линия границы	Нет, сплошная, пунктирная, отметка расстановки	Выберите линию границы страницы и нажмите клавишу [OK].
	Ориентация ориг.	Верхний край сверху, верхний край слева	Выберите ориентацию верхнего края оригинального документа для правильного направления сканирования. Выберите ориентацию оригиналов: [Вер. кр сверху] или [Вер. кр слева]. Затем нажмите клавишу [OK].
4 на 1	Расположение	Справа и снизу, Снизу и справа, Слева и снизу, Снизу и слева	Выберите макет страницы отсканированных оригиналов и нажмите клавишу [OK].
	Линия границы	Нет, сплошная, пунктирная, отметка расстановки	Выберите линию границы страницы и нажмите клавишу [OK].
	Ориентация ориг.	Верхний край сверху, верхний край слева	Выберите ориентацию верхнего края оригинального документа для правильного направления сканирования. Выберите ориентацию оригиналов: [Вер. кр сверху] или [Вер. кр слева]. Затем нажмите клавишу [OK].

Изображение расположения

Значение		Изображение
2 на 1	Слева направо/ сверху вниз	
	с П на Л	
4 на 1	Справа/снизу	
	Снизу/справа	
	Слева/снизу	
	Снизу/слева	

ПРИМЕЧАНИЕ

- В режиме совмещения поддерживаются следующие форматы бумаги: A3, A4-R, A4, A5-R, B4, B5-R, B5, Folio, 216 × 340 мм, Ledger, Letter-R, Letter, Legal, Statement-R, Oficio II, 8K, 16K-R и 16K.
- При размещении оригинала на стекле экспонирования убедитесь, что копирование оригиналов выполняется по порядку страниц.
- Если формат оригинала не задан, открывается экран настройки формата оригинала. См. [Формат оригинала на стр. 5-20](#).

Разбор по копиям/сдвиг

Печать со сдвигом по странице или комплекту.

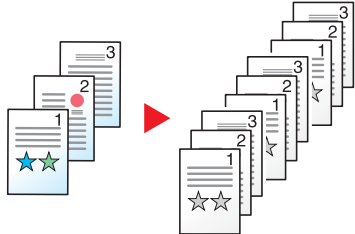
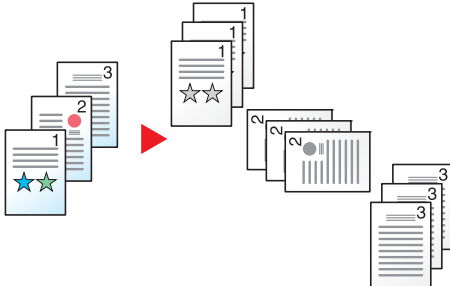
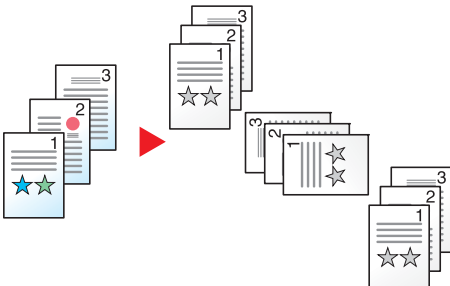
Значение	Изображение	Описание
Выкл.	—	Выключение функции.
Только по копиям		Сканирование нескольких оригиналов и сортировка копий по комплектам в соответствии с нумерацией страниц.
Сдвиг кажд. стран.		При использовании функции сдвига распечатка копий производится с разворотом каждой страницы на 90°. ПРИМЕЧАНИЕ Для выполнения сдвига необходимо загрузить в другой лоток бумагу такого же формата, но в другой ориентации. В режиме сдвига поддерживаются следующие форматы бумаги: A4, B5, Letter и 16К.
Сдвиг кажд. набора		При использовании функции сдвига распечатка копий производится с разворотом каждого набора на 90°. ПРИМЕЧАНИЕ Для выполнения сдвига необходимо загрузить в другой лоток бумагу такого же формата, но в другой ориентации. В режиме сдвига поддерживаются следующие форматы бумаги: A4, B5, Letter и 16К.

Формат оригинала

Указание формата оригинала, который будет отсканирован.

Параметр	Описание
Авто	Формат оригинала определяется автоматически.
A3, A4-R, A4, A5-R, A5, A6-R, B4, B5-R, B5, B6-R, B6, Folio, 216 × 340 мм, Ledger, Letter-R, Letter, Legal, Statement-R, Statement, 11 × 15", Oficio II, 8K, 16K-R, 16K, Hagaki, Oufukuhagaki, Пользовательский* ¹	Выберите из списка стандартных форматов.

*1 Указания по поводу того, как задать пользовательские форматы оригинала, см. в [Форм.польз.ориг. на стр. 7-7](#).

ПРИМЕЧАНИЕ



Обязательно указывайте формат оригинала при использовании оригиналов пользовательского формата.

Ориентация ориг. (ориентация оригинала)

Выберите ориентацию верхнего края оригинального документа для правильного направления сканирования. Для использования какой-либо из перечисленных ниже функций необходимо задать ориентацию оригинала документа.

- Двусторонняя
- Поле
- Совместить

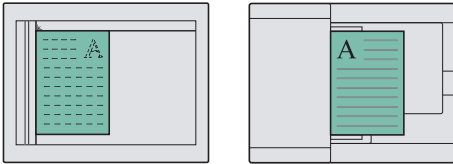
Выберите вариант ориентации оригинала [Верх кверху] или [Верх кслева].

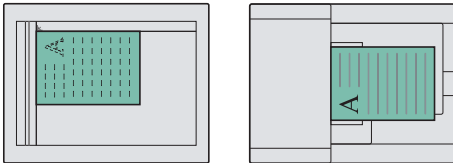
Параметр	Изображение	
Верхний край сверху	 <p>Оригинал</p>	 <p>Ориентация оригинала</p>
Верхний край слева	 <p>Оригинал</p>	 <p>Ориентация оригинала</p>

 **ПРИМЕЧАНИЕ**

Можно изменить настройку ориентации оригинала по умолчанию. Для получения более подробной информации см. [Функция по умолч на стр. 7-13](#).

Ориг.Разн.Формат. (Оригиналы разных форматов)

Сканирование нескольких листов одной ширины с помощью автоподатчика.



ПРИМЕЧАНИЕ

Требуется дополнительный автоподатчик оригиналов.

Значение	Описание
Выкл.	Выключение функции.
Вкл.	Позволяет использовать оригиналы разных форматов.

EcoPrint

Функция EcoPrint позволяет экономить тонер при печати. Используйте данную функцию для тестовой печати и всех других случаев, в которых не требуется высокое качество печати.

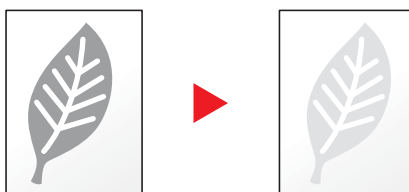

Значение	Описание
Выкл.	Выключение функции.
Вкл.	Включает функцию EcoPrint.

Плотность фона

Удаление темного фона оригиналов, например газет.

Значение	Описание
Выкл.	Выключение функции.
Вкл.	Включает функцию плотности фона.

Поле

Добавление полей (незаполненного пространства). Кроме того, можно задать ширину поля и поле обратной стороны листа.

ПРИМЕЧАНИЕ

Можно изменить настройку ширины поля по умолчанию. Подробнее см. [Поле на стр. 7-13](#).

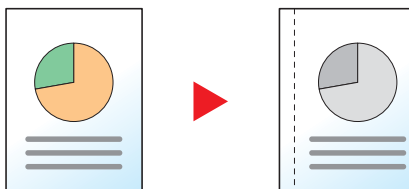

Параметр	Значение	Описание
Выкл.	—	Выключение функции.
Вкл.	—	Копирование оригинала с настройками по умолчанию. Подробнее о настройках по умолчанию см. Функция по умолч на стр. 7-13 .
Расш. поля	—	Изменяет настройки параметров.
Слева/справа	Метрические: от -18 мм до +18 мм (с шагом в 1 мм) Дюймы: от -0,75 до +0,75" (с шагом 0,01")	Задайте ширину поля.* ¹ С помощью цифровых клавиш или [▲] и [▼] введите поля для [Слева/справа] и нажмите клавишу [OK].
Сверху/снизу	Метрические: от -18 мм до +18 мм (с шагом в 1 мм) Дюймы: от -0,75 до +0,75" (с шагом 0,01")	Задайте ширину поля.* ¹ С помощью цифровых клавиш или [▲] и [▼] введите величины полей для [Сверх/Сниз] и нажмите клавишу [OK].
Ориентация ориг.	Верхний край сверху, верхний край слева	Выберите ориентацию верхнего края оригинального документа для правильного направления сканирования. Выберите ориентацию оригиналов: [Вер. кр сверху] или [Вер. кр слева]. Затем нажмите клавишу [OK].
Поле оборот.стор.*²	Авто, вручную	Для двустороннего копирования выберите [Авто] или [Вручную]. Если выбрано [Авто], к последней странице автоматически применяется надлежащее поле, которое зависит от поля, установленного для первой страницы, и от ориентации сшивания. Если выбрано [Вручную], можно задать поле, которое отличается от обратной стороны первой страницы. Задайте поле в открывшемся окне. Варианты настроек аналогичны первой странице.

*1 Единицы измерения для ввода можно изменить в системном меню. Подробнее см. [Измерение на стр. 7-11](#).

*2 Требуется дополнительное устройство двусторонней печати.

Стирание границы

Удаление черной границы по периметру изображения. Предусмотрены следующие режимы.

Стирание границ листа

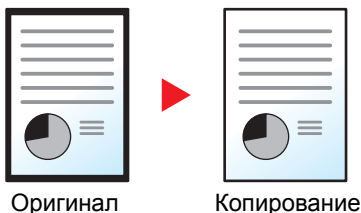

Стирает черные границы вокруг оригинала, расположенного на одном листе.

Стирание границ книги



Стирает черные границы у кромок и в середине оригинала, например, в случае толстой книги. Можно отдельно указать ширины для стирания границ по кромкам и в центре книги.

ПРИМЕЧАНИЕ

Можно изменить настройку ширины стирания границы по умолчанию. Подробнее см. [Стирание границы на стр. 7-13](#).

Параметр		Значение	Описание
Выкл.		—	Выключение функции.
Лист		—	Копирование оригинала с настройками по умолчанию. Подробнее о настройках по умолчанию см. Функция по умолч на стр. 7-13 .
Книга		—	
Расш. удаление		—	Изменяет настройки параметров.
Лист	Граница	Метрические: от 0 мм до 50 мм (с шагом в 1 мм) Дюймы: от 0,00 до 2,00" (с шагом 0,01")	Задайте ширину стирания границы. ^{*1} С помощью цифровых клавиш или [▲] и [▼] введите ширину стирания границы и нажмите клавишу [OK].
	Обратная стр. ^{*2}	Аналог.лиц.стор., Не стирать	Для двусторонних оригиналов выберите [Аналог.лиц.стор.] или [Не стирать] и нажмите клавишу [OK].
Книга	Граница	Метрические: от 0 мм до 50 мм (с шагом в 1 мм) Дюймы: от 0,00 до 2,00" (с шагом 0,01")	Задайте ширину стирания границы. ^{*1} С помощью цифровых клавиш или [▲] и [▼] введите ширину стирания границы и нажмите клавишу [OK].
	Переплет		
	Поле оборот.стор. ^{*2}	Аналог.лиц.стор., Не стирать	Для двусторонних оригиналов выберите [Аналог.лиц.стор.] или [Не стирать] и нажмите клавишу [OK].

*1 Единицы измерения для ввода можно изменить в системном меню. Подробнее см. [Измерение на стр. 7-11](#).

*2 Требуется дополнительное устройство двусторонней печати.

Непрерывное сканирование

Сканирование множества оригиналов отдельными партиями, а затем выпуск одним заданием. Для сканирования следующего оригинала нажмите клавишу **[Старт]**. После завершения сканирования всех оригиналов нажмите клавишу **[OK]**. Начинается копирование.

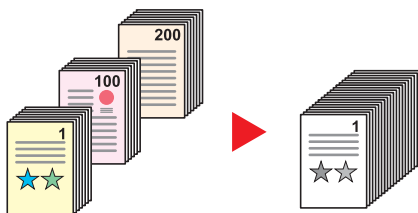

Значение	Описание
Выкл.	Выключение функции.
Вкл.	Включите непрерывное сканирование.

Автоповорот

Автоматический поворот изображения на 90 градусов, когда оригинал и загруженная бумага имеют одинаковый размер, но разную ориентацию.

Значение	Описание
Выкл.	Выключение функции.
Вкл.	Включает функцию автоповорота.



ПРИМЕЧАНИЕ

Можно выбрать, поворачивать ли изображение автоматически в качестве настройки по умолчанию. Подробнее см. [Автоповорот на стр. 7-13](#).

Ввод имени файла

Добавление имени файла. Также можно задать дополнительную информацию, например, номер задания. Можно проверить журнал задания или состояние задания, используя указанные здесь имя файла или номер задания.

Введите имя файла (до 32 символов) и нажмите клавишу **[OK]**.

Чтобы указать номер задания, выберите **[Доп. информация]** и нажмите клавишу **[OK]**.



[Способ ввода символов \(стр. 10-4\)](#)

Программа

Регистрация наборов часто используемых функций в виде единой программы позволяет при необходимости выбрать эти функции простым нажатием на номер программы. Кроме того, сохраненным программам может присваиваться имя для облегчения последующей их идентификации при вызове.

ПРИМЕЧАНИЕ

- Зарегистрировать в качестве программ и вызывать в таком качестве можно исключительно функции копирования.
- Можно зарегистрировать до 4 программ.

Регистрация программы

Используйте описанную ниже процедуру для регистрации программы.

1 Настройка параметров функций.

Настройте параметры функций, которые нужно зарегистрировать в качестве программы.

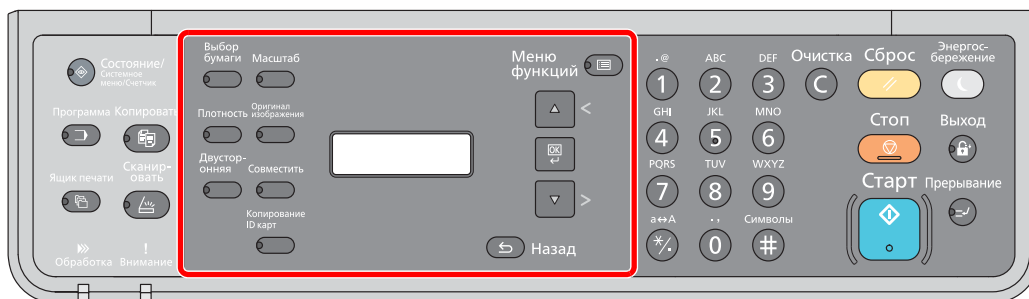

Подробнее о параметрах функций см. [Использование различных функций на стр. 5-11](#).

2 Зарегистрируйте программу.

- 1 Нажмите клавишу [Программа].

Программа



- 2 С помощью клавиш [▲] или [▼] выберите номер программы (01–04), которую нужно зарегистрировать, и нажмите клавишу [OK].

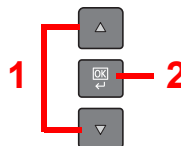

ПРИМЕЧАНИЕ

- Номера незарегистрированных программ отображаются в виде [-----].
- Если выбранный номер программы уже существует, зарегистрированные функции можно заменить новым набором функций.

- 3 С помощью клавиш [▲] или [▼] выберите [Добавить] и нажмите клавишу [OK].



- 4 Введите с помощью цифровых клавиш имя программы и нажмите клавишу [OK].



Программа зарегистрирована.

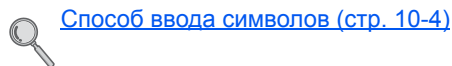

ПРИМЕЧАНИЕ

- Можно ввести до 32 символов.
- Если номер программы уже используется существующей программой, открывается экран подтверждения изменений. С помощью клавиш [▲] или [▼] выберите [Да] или [Нет] и нажмите клавишу [OK].
- Подтвердить настройки можно, вызвав программу. См. [Вызов программы на стр. 5-27](#).

Подтверждение зарегистрированной программы

Настройки зарегистрированной программы можно подтвердить, вызвав программу. См. [Вызов программы на стр. 5-27](#).

Вызов программы

Используйте описанную ниже процедуру для вызова зарегистрированной программы.

1 Вызовите программу.

- 1 Нажмите клавишу [Программа].

Программа



- 2 С помощью клавиш [▲] или [▼] выберите номер программы (01–04), которую нужно вызвать, и нажмите клавишу [OK].

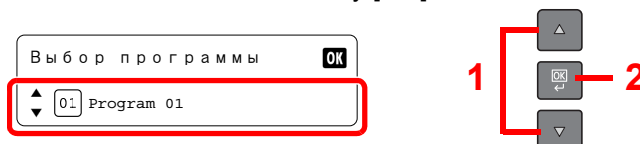

- 3 С помощью клавиш [▲] или [▼] выберите [Вызв. снова] и нажмите клавишу [OK].

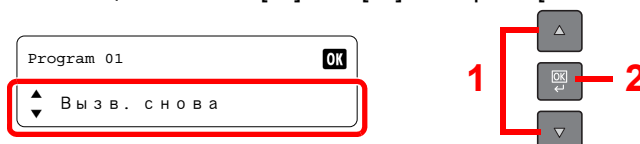

2 Выполните программу.

Загрузите оригиналы и нажмите клавишу [Старт].

Перезапись программы

Программу можно изменить с помощью тех же процедур, которые используются для регистрации программ. При выборе номера программы для регистрации выберите программу для изменения и перезапишите номер программы. См. [Регистрация программы на стр. 5-26](#).

Изменение имени программы

Используйте описанную ниже процедуру для изменения имени программы.

1 Откройте экран.

- 1 Нажмите клавишу [Программа].

Программа



- 2 С помощью клавиш [▲] или [▼] выберите номер программы (01–04), которую нужно отредактировать, и нажмите клавишу [OK].

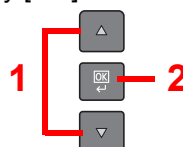
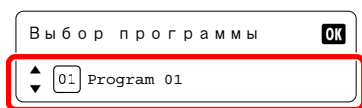

2 Измените имя программы.

- 1 С помощью клавиш [▲] или [▼] выберите [Изменить имя] и нажмите клавишу [OK].

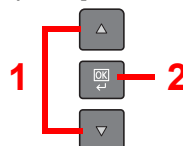

- 2 Введите с помощью цифровых клавиш имя программы и нажмите клавишу [OK].

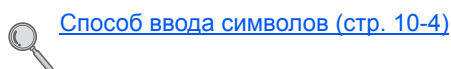

- 3 С помощью клавиш [▲] или [▼] выберите [Да] на экране подтверждения и нажмите клавишу [OK].

Удаление программы

Используйте описанную ниже процедуру для удаления программы.

1 Откройте экран.

- 1 Нажмите клавишу [Программа].

Программа



- 2 С помощью клавиш [▲] или [▼] выберите номер программы, которую нужно удалить, и нажмите клавишу [OK].

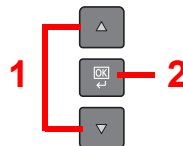
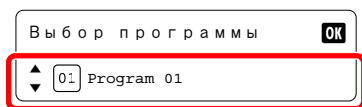

2 Удалите программу.

- 1 С помощью клавиш [▲] или [▼] выберите [Удалить] и нажмите клавишу [OK].

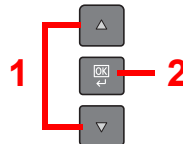

- 2 С помощью клавиш [▲] или [▼] выберите [Да] на экране подтверждения и нажмите клавишу [OK].

Отмена заданий

Отменить задания можно нажатием клавиши [Стоп].

Стоп



Во время выполнения задания

Задание копирования отменяется.

Если имеются задания, ожидающие печати

Отображается [Список зад. печ.].

- 1 С помощью клавиш [▲] или [▼] выберите задание, которое нужно отменить, и нажмите клавишу [OK].

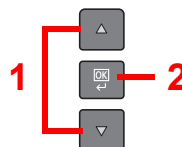
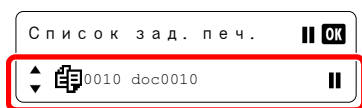

ПРИМЕЧАНИЕ

Два задания отображаются в порядке их получения машиной.

- 2 С помощью клавиш [▲] или [▼] выберите [Отмена задания] и нажмите клавишу [OK].

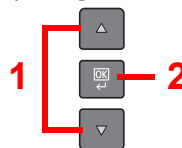
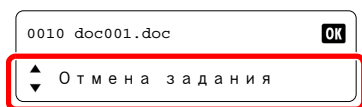

ПРИМЕЧАНИЕ

Для отображения подробной информации о задании выберите [Сведения] и нажмите клавишу [OK].

- 3 С помощью клавиш [▲] или [▼] выберите [Да] на экране подтверждения и нажмите клавишу [OK].

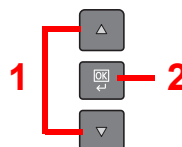
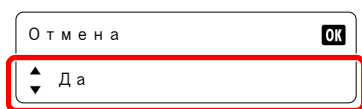

Задание отменено.

Сканирование

С помощью аппарата можно сканировать оригиналы и сохранять отсканированные изображения на компьютере. Предусмотрены следующие три типа сканирования.

Сканирование изображения в указанное место назначения

Использование заранее настроенного места назначения

Если сканировать оригиналы после выбора в качестве места назначения [Локальный ПК], изображение сохраняется в папку "Мои документы" на компьютере (хост-компьютер), подключенном к аппарату по кабелю USB. Если на хост-компьютере активен KYOCERA Client Tool, оригиналы можно сканировать, только если управление данным процессом осуществляется с аппарата.

- 1** Отсканируйте оригиналы на аппарате. (См. [Сканирование изображения в указанное место назначения на стр. 5-33.](#))
- 2** Изображение сохраняется в папке "Мои документы".

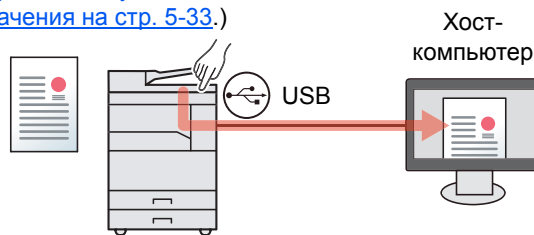

Использование желаемого места назначения

При сохранении изображения в другое место, кроме "Мои документы", необходимо заранее задать место назначения с помощью KYOCERA Client Tool. Если в качестве места назначения выбрана общая папка на компьютере (клиентский компьютер), изображение можно сохранить на компьютере, который не подключен к аппарату через кабель USB.

- 1** Заранее настройте место назначения с помощью KYOCERA Client Tool. (См. [Настройки на ПК по умолчанию \(KYOCERA Client Tool\) на стр. 7-16.](#))
- 2** Отсканируйте оригиналы на аппарате. (См. [Использование желаемого места назначения на стр. 5-34.](#))
- 3** Изображение сохраняется в папке, заданной в KYOCERA Client Tool.

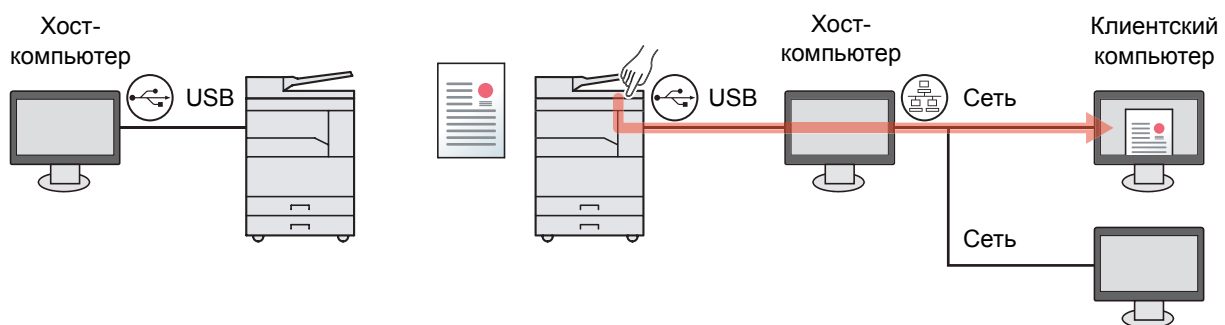

Сканирование изображения с выбором места назначения (Быстрое сканирование)

Выберите способ сканирования и место назначения для каждого задания с помощью KYOCERA Client Tool. Выполните сканирование, управляя процессом с компьютера (хост-компьютер), подключенного к аппарату через USB. Если в качестве места назначения выбрана общая папка на компьютере (клиентский компьютер), изображение можно сохранить на компьютере, который не подключен к аппарату через кабель USB.

1 Выполните сканирование с помощью KYOCERA Client Tool. (См. [Сканирование изображения с выбором места назначения \(Быстрое сканирование\) на стр. 5-36](#))

2 Изображение сохраняется в папке, заданной в KYOCERA Client Tool.

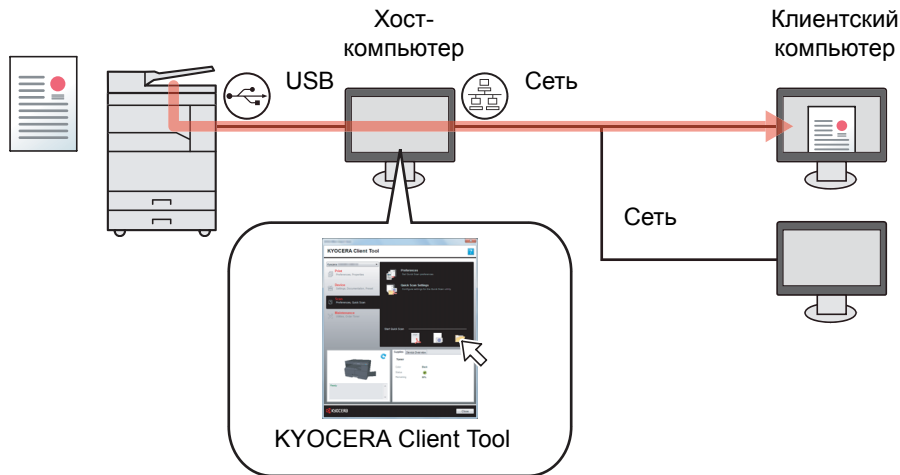

При использовании быстрого сканирования возможны следующие 3 типа сканирования.

- Скан. в PDF: сохраняет отсканированные изображения в формате PDF.
- Сканировать для эл. почты: прикрепляет отсканированное изображение к новому сообщению электронной почты.
- Сканировать в папку: сохраняет отсканированное изображение в указанную папку.

Сканирование с помощью TWAIN

При это отсканированное изображение читается приложением по обработке изображений. Данная функция доступна только для компьютеров, подключенных по USB. (См. [Сканирование с помощью TWAIN на стр. 5-37.](#))

Сканирование изображения в указанное место назначения

Удобное сканирование с помощью панели управления аппарата. Перед использованием данной функции необходимо заранее задать папку, в которую следует сохранить отсканированное изображение, а также настроить качество изображения с помощью KYOCERA Client Tool. См. [Настройки на ПК по умолчанию \(KYOCERA Client Tool\) на стр. 7-16](#).

Использование заранее настроенного места назначения

Сохранение отсканированного изображения в заранее настроенном месте назначения. В качестве места назначения задана папка "Мои документы". Сканирование можно выполнять, не задавая заранее место назначения.

1 Запуск KYOCERA Client Tool на хост-компьютере.

См. [Получение доступа к KYOCERA Client Tool на стр. 2-18](#).

2 Нажмите на аппарате клавишу [Сканировать].

Сканир-
овать



3 Положите оригиналы.

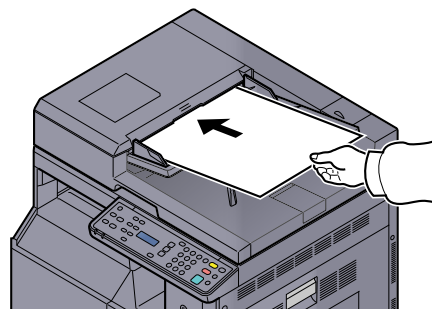

[Загрузка оригиналов \(стр. 5-2\)](#)

4 Нажмите клавишу [Старт].

Старт



Начинается сканирование.

 **ПРИМЕЧАНИЕ**

Готовн. к скан-ю

▲ 01 Локальный ПК ▼

- Если в качестве места назначения выбран [Локальный ПК], изображение сохраняется в папку "Мои документы" на компьютере (хост-компьютер), подключенном к аппарату по кабелю USB.
Windows Vista/Windows 7/Windows 8: C:\Users\<пользователь>\Мои документы
Windows XP: C:\Document and Settings\<пользователь>\Мои документы
- По окончании сканирования на хост-компьютере открывается папка, в которую сохранено изображение.

Использование желаемого места назначения

Если нужно изменить параметры по сравнению с папкой "Мои документы" на компьютере (хост-компьютере), подключенном к аппарату по USB, задайте место назначения с помощью KYOCERA Client Tool. При необходимости можно вызвать данные функции, просто выбрав номер места назначения.

Можно зарегистрировать десять мест назначения, включая место назначения по умолчанию, [Локальный ПК]. См. [Настройки на ПК по умолчанию \(KYOCERA Client Tool\) на стр. 7-16](#).

1 Запуск KYOCERA Client Tool на хост-компьютере.

См. [Получение доступа к KYOCERA Client Tool на стр. 2-18](#).

2 Нажмите на аппарате клавишу [Сканировать].

Сканир-
овать



3 Положите оригиналы.

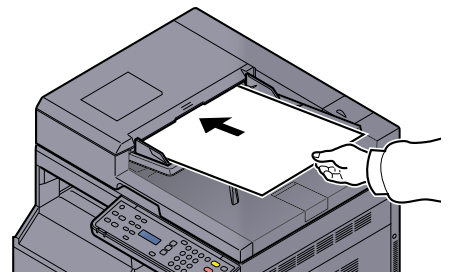
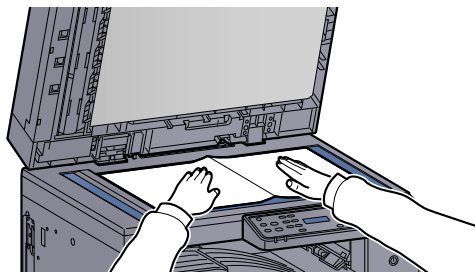

[Загрузка оригиналов \(стр. 5-2\)](#)

4 Выберите номер места назначения.

С помощью клавиш [▲] или [▼] выберите номер назначения (01–10), который нужно вызвать, и нажмите клавишу [OK].

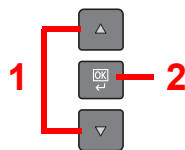
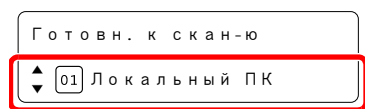

ПРИМЕЧАНИЕ

Появится имя, заданное с помощью KYOCERA Client Tool. Если для места назначения не задано имя, отображается [-----].

5 Нажмите клавишу [Старт].

Старт



Начинается сканирование.

По окончании сканирования на хост-компьютере открывается папка, в которую сохранено изображение.

Сканирование изображения с выбором места назначения (Быстрое сканирование)

Выполните сканирование из KYOCERA Client Tool.

Необходимо настроить параметры быстрого сканирования и TWAIN с помощью KYOCERA Client Tool. См. [Настройки на ПК по умолчанию \(KYOCERA Client Tool\) на стр. 7-16](#).

KYOCERA Client Tool необходимо запустить на компьютере (хост-компьютер), подключенном к аппарату через USB.

1 Поместите оригиналы в аппарат.

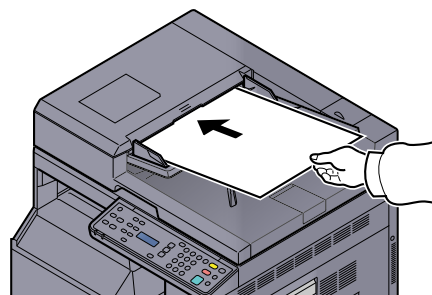



[Загрузка оригиналов \(стр. 5-2\)](#)

2 Выполните сканирование с хост-компьютера.

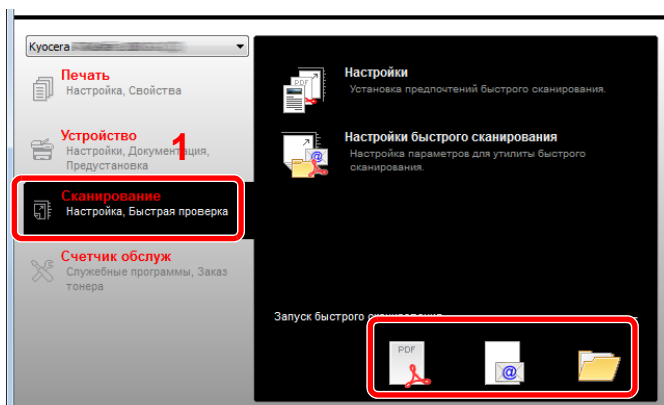
- 1 Запустите KYOCERA Client Tool, как объясняется в [Получение доступа к KYOCERA Client Tool на стр. 2-18](#).
- 2 Щелкните значок [Скан. в PDF], [Сканировать для эл. почты] или [Скан. в папку] на вкладке [Сканирование].



- Сканирование в PDF 

Начинается сканирование. По окончании сканирования открывается диалоговое окно [Сохранить файл PDF как]. Укажите имя файла PDF и папку, в которую нужно сохранить изображение.
- Сканировать для эл. почты 

Начинается сканирование. Когда сканирование завершается, запускается система рассылки, и отсканированное изображение прикрепляется к новому сообщению как вложение. Введите адрес, тему и текст письма и отправьте.
- Сканировать в папку 

Открывается диалоговое окно [Выбрать папку]. Укажите папку, в которую нужно сохранить изображение, и нажмите [ОК]. Начинается сканирование.

Сканирование с помощью TWAIN

В данном разделе объясняется, как отсканировать оригинал с помощью TWAIN.

В качестве примера описывается процедура сканирования с помощью драйвера TWAIN. Аналогично используется драйвер WIA.

1 Положите оригиналы.

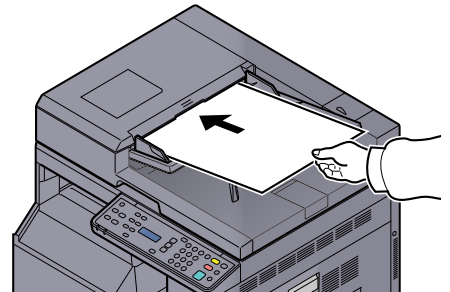
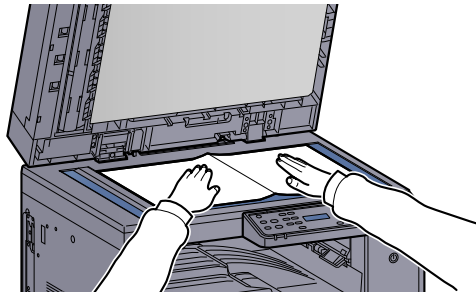

 [Загрузка оригиналов \(стр. 5-2\)](#)

2 Откройте экран.

- 1 Активируйте программное приложение, поддерживающее TWAIN.
- 2 Выберите аппарат, использующий приложение, после чего откроется диалоговое окно [TWAIN].

ПРИМЕЧАНИЕ

Подробнее о выборе аппарата см. руководство по эксплуатации или справку каждого программного приложения.

3 Настройка параметров сканирования.

В открывшемся диалоговом окне TWAIN выберите параметры сканирования.

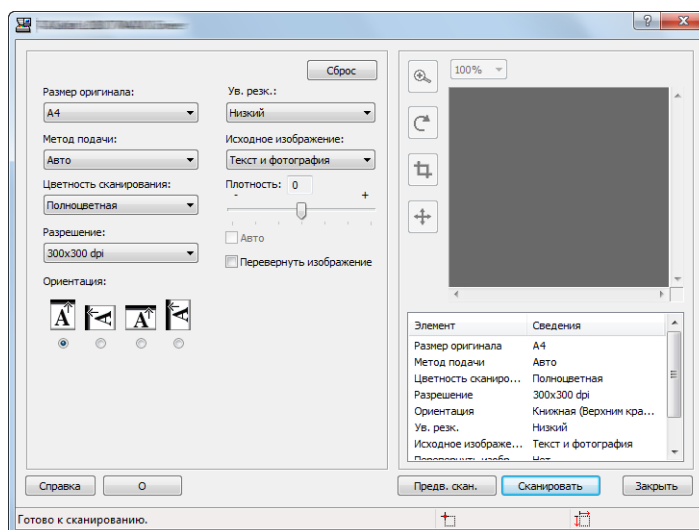

Настройте параметры сканирования нужным образом. Подробнее см. справку.

4 Сканирование оригиналов.

Нажмите кнопку [[Сканировать](#)]. Будут отсканированы данные документа.

Отмена заданий

Отменить задания можно нажатием клавиши [Стоп].

Стоп



6 Проверка состояния

В этой главе рассматриваются следующие темы.

Проверка состояния задания	6-2
Проверка журнала задания	6-4
Приостановка и возобновление заданий	6-7
Отмена заданий, которые выполняются/ожидают печати	6-8
Проверка состояния устройства	6-9
Проверка остатка тонера и бумаги	6-10
Проверка из KYOCERA Client Tool	6-11

Проверка состояния задания

Проверка состояния заданий, которые обрабатываются или ожидают печати.

Экраны доступного состояния

На дисплее сообщений можно проверить состояние заданий, которые обрабатываются или ожидают обработки. Доступны следующие состояния заданий.

Экран состояния	Отображаемое состояние задания
Печ.сост.задания	<ul style="list-style-type: none"> • Копия • Принтер • Печать из ящика документов • Отчет о задании/список заданий

Экраны отображения состояния

1 Откройте экран.

- 1 Нажмите клавишу [**Состояние/Системное меню/Счетчик**].



Состояние/
Системное
меню/Счетчик

- 2 С помощью клавиш [**▲**] или [**▼**] выберите [**Состояние**] и нажмите клавишу [**OK**].

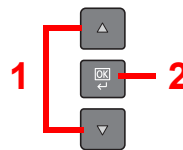
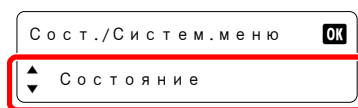

- 3 С помощью клавиш [**▲**] или [**▼**] выберите [**Печ.сост.задания**] и нажмите клавишу [**OK**].

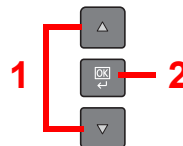
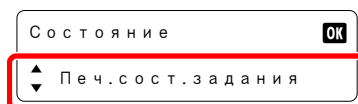

2 Выберите задание, которое нужно проверить.

- 1 С помощью клавиш [**▲**] или [**▼**] выберите задание для проверки и нажмите клавишу [**OK**].

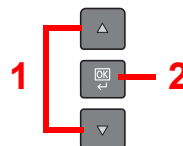
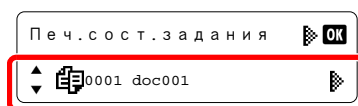

- 2 С помощью клавиш [**▲**] или [**▼**] выберите [**Сведения**] и нажмите клавишу [**OK**].

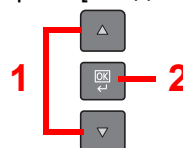

3 Проверка состояния.

С помощью клавиш [▲] или [▼] выберите пункт для проверки. Затем нажмите клавишу [OK], после чего будет показана информация о пункте.

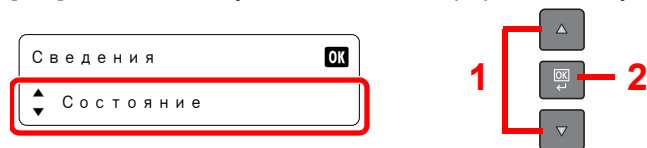

Для проверки других пунктов нажмите клавишу [Назад], чтобы вернуться к предыдущему экрану.

Параметр	Описание
Состояние	Состояние задания [Обработка]: Состояние перед началом печати. [Пауза]: Приостановка или ошибка задания печати [Отмена]: Отмена задания
Имя задания	—
Тип задания	[Копировать]: Задание копирования [Принтер]: Задание принтера [Отчет]: Отчет/список
Стран. и копии	<ul style="list-style-type: none"> • Количество отпечатанных страниц • Количество отпечатанных страниц/общее количество копий, подлежащее печати (Переключение между экранами осуществляется с помощью клавиш [▲] или [▼]).
Страницы ориг.	Количество страниц оригинала

Проверка журнала задания

Проверка журнала завершенных заданий.

Доступные экраны журналов заданий

Доступны следующие журналы заданий.

Экран	Отображаемые журналы заданий
Журн.задан.печ.	<ul style="list-style-type: none"> • Копия • Принтер • Печать из ящика документов • Отчет о задании/список заданий
Отпр.журн.задан.	<ul style="list-style-type: none"> • Сканирование (только для TWAIN)

Отображение экрана журналов заданий

1 Откройте экран.

- 1 Нажмите клавишу [Состояние/Системное меню/Счетчик].



- 2 С помощью клавиш [▲] или [▼] выберите [Состояние] и нажмите клавишу [OK].

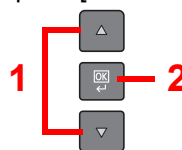

- 3 С помощью клавиш [▲] или [▼] выберите [Журн.задан.печ.] или [Отпр.журн.задан.] и нажмите клавишу [OK].

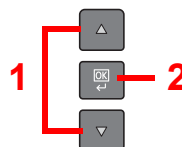

2 Выберите задание, которое нужно проверить.

С помощью клавиш [▲] или [▼] выберите задание для проверки и нажмите клавишу [OK].

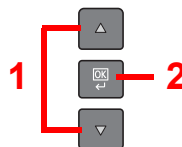
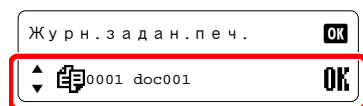

3 Проверка журнала задания.

С помощью клавиш [▲] или [▼] выберите пункт для проверки. Затем нажмите клавишу [OK], после чего будет показана информация о пункте.

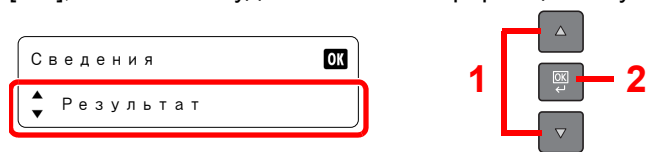

Для проверки других пунктов нажмите клавишу [Назад], чтобы вернуться к предыдущему экрану.

Журнал заданий печати

Параметр	Описание
Результат	Результат задания [OK]: Задание завершено. [Сбой]: Произошла ошибка. [Отмена]: Задание было отменено.
Имя задания	—
Тип задания	[Копировать]: Задание копирования [Принтер]: Задание принтера [Отчет]: Отчет/список
Стран. и копии	<ul style="list-style-type: none"> Количество отпечатанных страниц Количество отпечатанных страниц/общее количество копий, подлежащее печати (Переключение между экранами осуществляется с помощью клавиш [▲] или [▼]).
Страницы ориг.	Количество страниц оригинала

Журнал заданий отправки

Параметр	Описание
Результат	Результат задания [OK]: Задание завершено. [Сбой]: Произошла ошибка. [Отмена]: Задание было отменено.
Имя задания	—
Тип задания	Отображается [Приложение].
Страницы ориг.	Количество страниц оригинала
Цвет/Ч-Б	Цветной режим данных сканирования [Полноцветный] [Черно-белый] [Оттенки серого]
Адресат	Отображается [-----].



ПРИМЕЧАНИЕ

Если во время выполнения операции появится экран ввода имени пользователя для входа, войдите в систему с учетом сведений [Имя пользователя и пароль администратора на стр. 2-20](#).

Используемые по умолчанию заводские значения имени пользователя и пароля для входа приведены ниже.

Имя пользователя для входа	Пароль для входа
Admin *1	Admin *1

*1 Прописные и строчные буквы различаются (с учетом регистра).

Приостановка и возобновление заданий

Приостановите/возобновите все задания при печати/ожидании.

1 Откройте экран.

- 1 Нажмите клавишу [Состояние/Системное меню/Счетчик].



- 2 С помощью клавиш [▲] или [▼] выберите [Состояние] и нажмите клавишу [OK].

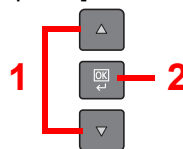
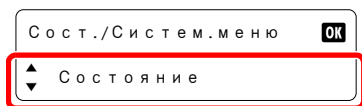

- 3 С помощью клавиш [▲] или [▼] выберите [Печ.сост.задания] и нажмите клавишу [OK].

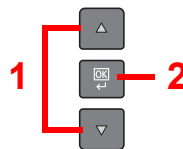

2 Выберите [Остан. задания].

С помощью клавиш [▲] или [▼] выберите [Остан. задания] и нажмите клавишу [OK]. Печать приостановится.

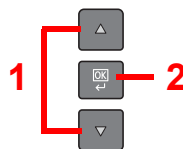
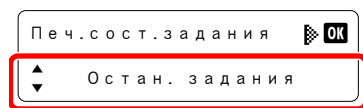

При возобновлении остановленного задания печати выберите с помощью клавиш [▲] или [▼] [Возоб. задания] и нажмите клавишу [OK].



ПРИМЕЧАНИЕ

Если во время приостановки нажать клавишу [Назад] или другую функциональную клавишу, например, [Копировать], появляется [Возоб.приост.зад.]. Если выбрать [Да], а затем нажать клавишу [OK], задание возобновляется и появляется следующий экран. Если выбрать [Нет], а затем нажать клавишу [OK], появляется следующий экран, при этом задание остается приостановленным.

Отмена заданий, которые выполняются/ожидают печати

Отмена заданий, которые выполняются/ожидают печати.

1 Откройте экран.

- 1 Нажмите клавишу [Состояние/Системное меню/Счетчик].



- 2 С помощью клавиш [▲] или [▼] выберите [Состояние] и нажмите клавишу [OK].

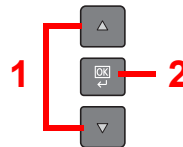
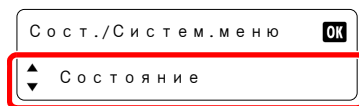

- 3 С помощью клавиш [▲] или [▼] выберите [Печ.сост.задания] и нажмите клавишу [OK].

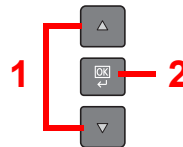
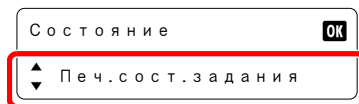

2 Отмените задание.

- 1 С помощью клавиш [▲] или [▼] выберите задание, которое нужно отменить, и нажмите клавишу [OK].

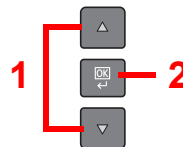
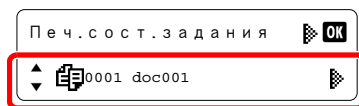

ПРИМЕЧАНИЕ

Два задания отображаются в порядке их получения машиной.

- 2 С помощью клавиш [▲] или [▼] выберите [Отмена задания] и нажмите клавишу [OK].

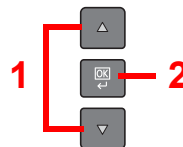
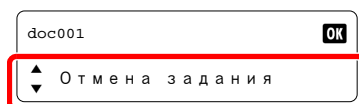

- 3 С помощью клавиш [▲] или [▼] выберите [Да] на экране подтверждения и нажмите клавишу [OK].

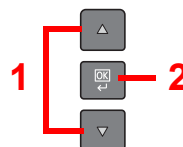
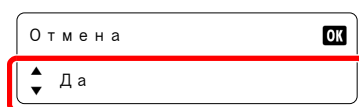

Проверка состояния устройства

Настройте устройства или проверьте их состояние.

1 Откройте экран.

- 1 Нажмите клавишу [Состояние/Системное меню/Счетчик].



- 2 С помощью клавиш [▲] или [▼] выберите [Состояние] и нажмите клавишу [OK].

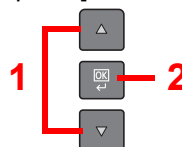
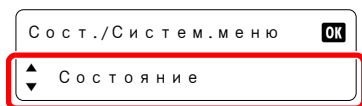

2 Проверка состояния.

С помощью клавиш [▲] или [▼] выберите [Сканер] или [Принтер]. Затем нажмите клавишу [OK], после чего будет показана информация о выбранном устройстве.

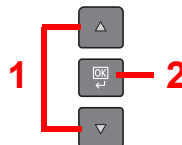
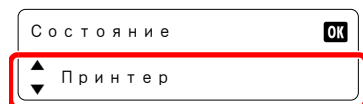

Сканер

Параметр	Описание
Готово.	Устройство готово.
Остановка...	Устройство приостановлено.
Сканирование...	Устройство выполняет сканирование.
Пожалуйста, подождите.	Устройство выполняет инициализацию.

Принтер

Параметр	Описание
Готово.	Устройство готово.
Остановка...	Устройство приостановлено.
Печать...	Устройство выполняет печать.
Пожалуйста, подождите.	Устройство выполняет инициализацию.
Идет обработка...	Устройство обрабатывает задание печати.

Проверка остатка тонера и бумаги

Проверьте остатки тонера, бумаги в дисплее сообщений.

1 Откройте экран.

- 1 Нажмите клавишу [Состояние/Системное меню/Счетчик].



- 2 С помощью клавиш [▲] или [▼] выберите [Состояние] и нажмите клавишу [OK].



2 Проверка состояния.

- С помощью клавиш [▲] или [▼] выберите [Состоян. тонера] или [Состоян. бумаги] и нажмите клавишу [OK].

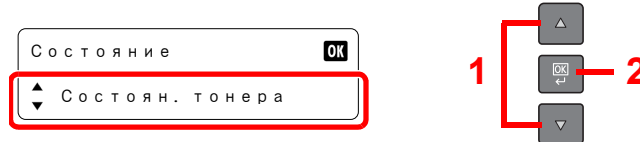

Состоян. тонера

Можно проверить остаток тонера в уровнях от 100 до 0% (с шагом в 10%).

Состоян. бумаги

С помощью клавиш [▲] или [▼] выберите устройство подачи бумаги из вариантов: [Кассета 1 (до 4)] или [Универс. лоток]. Затем нажмите клавишу [OK], после чего будет открыта информация о состоянии выбранного устройства подачи.

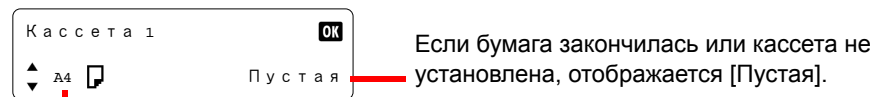

Отображается формат бумаги и тип носителя для выбранного устройства подачи. (Переключение между экранами осуществляется с помощью клавиш [▲] или [▼]).





ПРИМЕЧАНИЕ

- Если формат бумаги не ясен, отображается [----].
- [Кассета 2 (до 4)] отображается, когда установлен дополнительный податчик бумаги.

Проверка из KYOCERA Client Tool

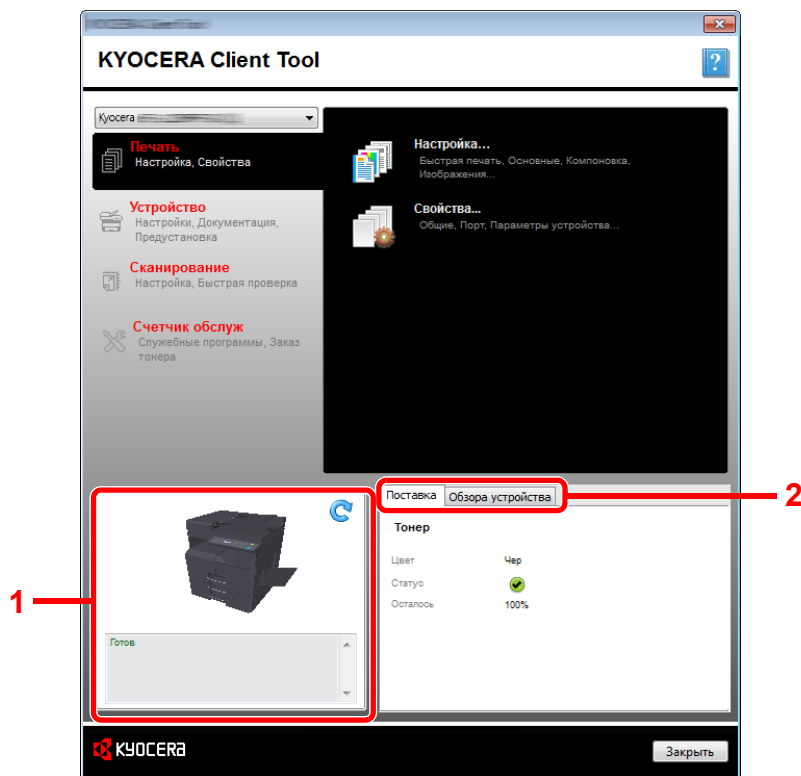
Можно проверить текущее состояние аппарата из KYOCERA Client Tool.



№	Параметр	Описание
1	Состояние аппарата	Отображает изображение в 3D выбранного аппарата и его текущее состояние. Для обновления состояния аппарата щелкните  (Обновить).
2	Поставка	Показывает состояние тонера.
	Обзора устройства	Отображает параметры аппарата.

7 Системное меню и KYOCERA Client Tool

В этой главе рассматриваются следующие темы.

Настройки аппарата по умолчанию (системное меню)	7-2
Параметры системного меню	7-3
Отчет	7-4
Система	7-5
Админ/учет	7-5
Общие параметры	7-5
Копировать	7-14
Принтер	7-15
Настройка/обслуж (Настройка/обслуж)	7-15
Настройки на ПК по умолчанию (KYOCERA Client Tool)	7-16
Метод работы	7-16
Обзор экрана	7-17
Настройка параметров администрирования	7-19
Параметры места назначения сканирования	7-20
Параметры быстрого сканирования/TWAIN	7-23
Параметры ящика печати	7-26

Настройки аппарата по умолчанию (системное меню)

Настройте параметры, связанные с общей работой аппарата.

Для отображения параметров на дисплее сообщений нажмите клавишу [**Состояние/Системное меню/Счетчик**]. Затем выберите один из отображенных параметров.

 [Метод работы \(стр. 3-3\).](#)



ПРИМЕЧАНИЕ

- Если во время выполнения операции появится экран ввода имени пользователя для входа, войдите в систему с учетом сведений [Имя пользователя и пароль администратора на стр. 2-20](#). Используемые по умолчанию заводские значения имени пользователя и пароля для входа приведены ниже.

Имя пользователя для входа	Пароль для входа
Admin*1	Admin*1

*1 Прописные и строчные буквы различаются (с учетом регистра).

- Если настройки параметров изменились, для немедленного отражения изменений нужно нажать клавишу [**Сброс**].

См. [Параметры системного меню](#) на следующей странице и выполните необходимые настройки.

Параметры системного меню

Данный раздел объясняет функции, которые можно настроить через системное меню. Для настройки параметров выберите пункт в системном меню и нажмите его. В таблице ниже приведено описание каждой функции.

Параметр	Описание	Страница для справки
Состояние	Проверьте состояние и журналы заданий, а также остаток бумаги и тонера. Можно также выполнить приостановку или отмену заданий.	стр. 6-1
Отчет	Печатает отчеты для проверки параметров аппарата, состояния и журнала.	стр. 7-4
Печать отчета	Выполните печать отчета.	стр. 7-4
Счетчик	Проверьте количество распечатанных и отсканированных страниц.	стр. 2-27
Система	Настройте параметры системы аппарата.	стр. 7-5
Уст. блок. и/ф.	Защитите аппарат, заблокировав интерфейс USB.	стр. 7-5
Админ/учет	Настройте параметры, связанные с управлением аппаратом. Подробнее о параметрах администратора см. Параметры администратора на стр. 2-20 а об учете заданий — см. Включение учета заданий на стр. 8-4 .	—
Общие параметры	Настройте общую работу аппарата.	стр. 7-5
Язык	Выберите язык, на котором будут отображаться надписи на дисплее сообщений.	стр. 7-5
Экран по умолчанию	Выберите экран, который будет появляться после запуска аппарата (экран по умолчанию).	стр. 7-6
Звук	Задайте опции звуковых сигналов во время работы аппарата.	стр. 7-6
Яркость экрана	Задайте яркость дисплея сообщений.	стр. 7-6
Тихий режим	Делает процесс обработки после печати более тихим. Выбирайте этот режим, если шум во время работы причиняет дискомфорт.	стр. 7-6
Ориг./Пар. бум.	Настройка параметров оригиналов и бумаги.	стр. 7-7
Устан. огран.	Ограничьте количество копий, которое можно сделать за один раз.	стр. 7-11
Измерение	Выберите метрические единицы измерения или дюймы для указания размеров бумаги.	стр. 7-11
Обработка ошибок	Выберите, нужно ли отменять задание в случае ошибки или продолжать выполнение.	стр. 7-11
Настройка таймера	Настройте параметры, связанные с временем.	стр. 7-12
Функция по умолч	Значения параметров по умолчанию — это значения, автоматически задаваемые после прогрева аппарата или после нажатия клавиши [Сброс] . Задайте значения по умолчанию для доступных параметров. Если задать в качестве значений по умолчанию часто используемые значения, это облегчит выполнение последующих заданий.	стр. 7-13
Копирование	Настройте параметры функций копирования.	стр. 7-14

Параметр	Описание	Страница для справки
Принтер	При печати с компьютеров параметры, как правило, задаются на экране прикладного программного продукта. Однако имеются следующие параметры для настройки значений по умолчанию с целью пользовательской настройки аппарата.	стр. 7-15
Настройка/обслуж	Отрегулируйте качество печати и выполните техническое обслуживание аппарата.	стр. 7-15

Отчет

Печатает отчеты для проверки параметров и состояния аппарата.

Печать отчета

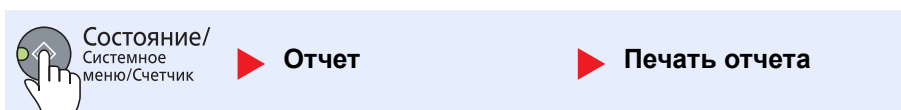

Если работать с системным меню без входа в систему (идентификатор учетной записи не вводится) при включенном учете заданий, необходимо ввести идентификатор учетной записи, прежде чем станет возможным напечатать отчет.

Параметр	Описание
Печать отчета	<p>Карта меню</p> <p>Печать карты меню для проверки настроек аппарата.</p> 
	<p>Страница состояния</p> <p>Печатает страницу состояния, позволяя проверить информацию, включая текущие параметры, доступную память и установленное дополнительное оборудование.</p> 
	<p>Состояние сервиса</p> <p>Выводит на печать состояние сервиса. Более подробную информацию можно найти на странице состояния. Как правило, специалисты по обслуживанию распечатывают страницы состояния сервиса в целях технического обслуживания.</p>

Система

Настройте параметры системы аппарата.

Уст. блок. и/ф. (Установка блокировки интерфейса)

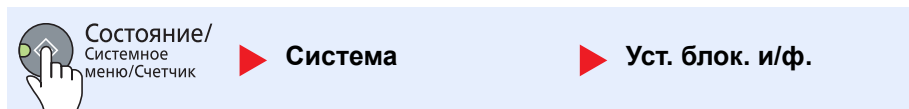

Защитите аппарат, заблокировав интерфейс USB.

Параметр		Описание
Уст. блок. и/ф.	Устройство USB	Данная опция блокирует и защищает разъем интерфейса USB (Устройство USB). Значение: Разблокировать, Блокировать



ВАЖНО

После изменения настроек выключите, а затем включите аппарат снова.

Админ/учет



Настройте параметры, связанные с управлением аппаратом.

-  [Параметры администратора \(стр. 2-20\)](#)
- [Учет заданий \(стр. 8-1\)](#)
- [Неизвестный идентификатор задания \(стр. 8-12\)](#)

Общие параметры

Настройте общую работу аппарата.

Язык

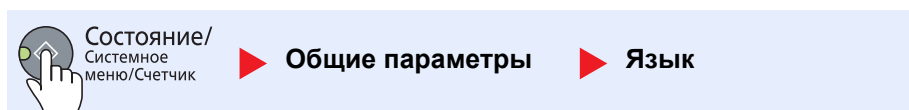

Параметр	Описание
Язык	Выберите язык, на котором будут отображаться надписи на дисплее сообщений.

Экран по умолчанию

 Состояние/
Системное
меню/Счетчик
 ▶ Общие параметры
▶ Экран по умолчанию

Параметр	Описание
Экран по умолчанию	Выберите экран, который будет появляться после запуска аппарата (экран по умолчанию). Значение: Копирование, Сканирование, Ящик печати, Программа

Звук

 Состояние/
Системное
меню/Счетчик
 ▶ Общие параметры
▶ Звук

Параметр	Описание
Звук	Сигнал Задайте опции звуковых сигналов во время работы аппарата.
	Подтв-е наж. клавиш Издает звук при нажатии клавиши на панели управления. Значение: Выкл., Вкл.
	Уведомл. о заверш. здн. Издает звуковой сигнал в случае нормального завершения задания печати. Значение: Выкл., Вкл.
	Готово Издает звуковой сигнал по окончании прогрева. Значение: Выкл., Вкл.
	Предупреждение Издает звуковой сигнал, когда случается ошибка. Значение: Выкл., Вкл.

Яркость экрана (Яркость экрана)

 Состояние/
Системное
меню/Счетчик
 ▶ Общие параметры
▶ Яркость экрана

Параметр	Описание
Яркость экрана	Задайте яркость дисплея сообщений. Значение: Ярче +3, Ярче +2, Ярче +1, Обычный 0, Темнее -1, Темнее -2, Темнее -3

Тихий режим

 Состояние/
Системное
меню/Счетчик
 ▶ Общие параметры
▶ Тихий режим

Параметр	Описание
Тихий режим	Делает процесс обработки после печати более тихим. Выбирайте этот режим, если шум во время работы причиняет дискомфорт. Значение: Выкл., Вкл.
	 ПРИМЕЧАНИЕ Если выбрано [Вкл.], подготовка к следующей печати может занять больше времени.



Ориг./Пар. бум. (Параметры оригинала/бумаги)







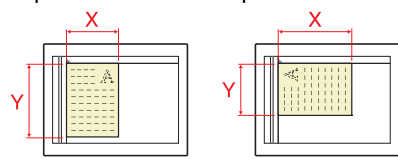
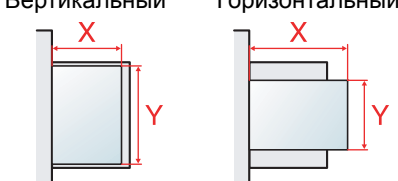





Состояние/
Системное
меню/Счетчик

▶ Общие параметры

▶ Ориг./Пар. бум.

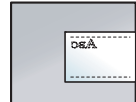
Параметр	Описание
Ориг./Пар. бум.	<p>Задайте часто используемые пользовательские форматы оригиналов.</p> <p>Для регистрации пользовательского формата оригинала введите желаемый формат. На экране для выбора формата оригинала отображаются варианты пользовательских форматов.</p> <p>Значение</p> <p>Метрические X: от 50 до 432 мм (с шагом 1 мм) Y: от 50 до 297 мм (с шагом 1 мм)</p> <p>Дюймы X: от 2,00 до 17,00" (с шагом 0,01") Y: от 2,00 до 11,69" (с шагом 0,01")</p> <p>X: ширина/Y: длина Вертикальный Горизонтальный</p> 
Польз. форм.бум.	<p>Задайте часто используемые пользовательские форматы бумаги.</p> <p>Для регистрации пользовательского формата бумаги введите желаемый формат. На экране для выбора формата бумаги, размещенной в универсальном лотке, отображается вариант пользовательского формата.</p> <p>Значение</p> <p>Метрические X: от 148 до 432 мм (с шагом в 1 мм) Y: от 98 до 297 мм (с шагом в 1 мм)</p> <p>Дюймы X: от 5,83 до 17,00" (с шагом 0,01") Y: от 3,86 до 11,69" (с шагом 0,01")</p> <p>X: ширина/Y: длина Вертикальный Горизонтальный</p> 
Настр. кассеты 1 (до 4)	<p>Выберите формат бумаги и тип носителя для кассет. Подробнее о выборе формата бумаги и типа носителя см. в разделе Настр. кассеты 1 (до 4) (Настройки кассеты 1 (до 4)) на стр. 7-9.</p>
Настр. ун. лотка	<p>Выберите формат бумаги и тип носителя для универсального лотка. Подробнее о выборе формата бумаги и типа носителя см. в разделе Настр. ун. лотка (Настройки универсального лотка) на стр. 7-9.</p>
Уст. типа носит.	<p>Задайте плотность для каждого типа материала.</p> <p>Для пользовательской 1–8 можно изменять параметры для двусторонней печати и имя типа носителя.</p> <p>Более подробно о задании значений см. в Уст. типа носит. (Установки типа носителя) на стр. 7-10.</p>
Авт.обнар-е ориг.	<p>Выберите, нужно ли автоматически определять оригиналы специальных или нестандартных форматов.</p> <p> ПРИМЕЧАНИЕ</p> <p>Для "Авт.обнар-е ориг." в некоторых странах доступно данное изменение.</p>
А6/Hagaki	<p>Поскольку А6 и Hagaki аналогичны по размерам, выберите любой из них для автоматического определения.</p> <p>Значение: А6, Hagaki</p>
Folio	<p>Выберите, нужно ли включать автоматическое определение формата Folio.</p> <p>Значение: Выкл., Вкл.</p>
11 × 15"	<p>Выберите, нужно ли включать автоматическое определение формата 11×15".</p> <p>Значение: Выкл., Вкл.</p>

Параметр		Описание
Ориг./Пар. бум.	Носит. для авто	<p>Выберите тип материала по умолчанию для автоматического выбора бумаги, когда в "Выбор бумаги" установлено значение [Авто]. Если выбрано значение [Обычная], будет выбран источник бумаги с загруженной обычной бумагой указанного формата. Чтобы использовать источник бумаги с бумагой указанного формата любого типа, выберите [Любой тип мат.].</p> <p>Значение: Любой тип мат., Обычная, Пленка, Черновая, Калька, Этикетки, Переработанная, Бланк-заготовка, Высокосортная, Карточки, Цветная, Перфорированная, Бланк, Конверт, Плотная, Высококач., Польз. 1–8</p>
	Устр. под.по ум.	<p>Выберите в качестве настройки по умолчанию кассету с бумагой.</p> <p>Значение: Кассета 1–4, Универсальный лоток</p> <p> ПРИМЕЧАНИЕ</p> <p>[Кассета 2], [Кассета 3] и [Кассета 4] отображаются, когда установлен дополнительный податчик бумаги.</p>
	Дств со спецбум.	<p>При печати на перфорированной, предварительно отпечатанной бумаге и на бланках отверстия могут оказаться не выровненными или направление печати может оказаться вверх ногами, в зависимости от того, как установлены оригиналы и какое используется сочетание функций копирования. В данном случае выберите [Настр. напр.печ.] и настройте направление печати. Если ориентация бумаги неважна, выберите [Приоритет скор.].</p> <p>Если выбрано [Настр. напр.печ.], загружайте бумагу в соответствии с описанными ниже шагами.</p> <p>Пример: копирование бланка</p> <div style="display: flex; justify-content: space-around; align-items: flex-end; margin-top: 10px;"> <div style="text-align: center;">  Оригинал </div> <div style="text-align: center;">  Бумага </div> <div style="text-align: center;">  Послепечатная обработка </div> <div style="text-align: center;">  Кассета </div> <div style="text-align: center;">  Унив. лоток </div> </div> <div style="display: flex; justify-content: space-around; align-items: flex-end; margin-top: 10px;"> <div style="text-align: center;">  Оригинал </div> <div style="text-align: center;">  Бумага </div> <div style="text-align: center;">  Послепечатная обработка </div> <div style="text-align: center;">  Кассета </div> <div style="text-align: center;">  Унив. лоток </div> </div> <p>Значение: Настр. напр.печ., Приоритет скор.</p>

Настр. кассеты 1 (до 4) (Настройки кассеты 1 (до 4))

 Состояние/Системное меню/Счетчик
 ▶ Общие параметры
▶ Ориг./Пар. бум.
▶ Настр. кассеты 1 (до 4)

Для определения типа бумаги, используемой в кассете 1 или в дополнительных податчиках бумаги (кассеты 2–4), задайте формат бумаги и тип носителя.

Параметр			Описание
Настр. кассеты 1 (до 4)	Формат кассеты 1 (до 4)	Авто	Формат бумаги определяется и выбирается автоматически. Значение: Метрические, дюймы
		Стандартный формат	Доступными вариантами являются следующие: Значение: A3, A4-R, A4, A5-R, B4, B5-R, B5, Folio, 216 × 340 мм, Ledger, Letter-R, Letter, Legal, Statement-R, Oficio II, 8K, 16K-R, 16K
	Тип кассеты 1 (до 4) *1		Выберите тип носителя. Значение: Обычная (52–105 г/м ²), Черновая, Калька (52–105 г/м ²), Переработанная, Бланк-заготовка *2, Высокосортная, Цветная, Перфорированная *2, Бланк *2, Плотная (106–128 г/м ²), Высококач., Польз. 1–8

*1 Для изменения типа носителя с [Обычная] см. [Уст. типа носит. на стр. 7-7](#). Для приведенных ниже установок плотности бумаги нельзя задать указанный для каждой установки тип носителя.
Обычная, Бланк-заготовка, Переработанная, Калька, Черновая, Бланк, Цветная, Высококач.: [Плотная 1], [Плотная 2] или [Оч. плотная]
Высокосортная, Плотная: [Плотная 2] или [Оч. плотная]
Польз. 1–8: [Оч. плотная]

*2 По поводу печати на предварительно отпечатанной или перфорированной бумаге, а также на бланках см. [Дств со спецбум. на стр. 7-8](#).

Настр. ун. лотка (Настройки универсального лотка)

 Состояние/Системное меню/Счетчик
 ▶ Общие параметры
▶ Ориг./Пар. бум.
▶ Настр. ун. лотка

Для установки типа бумаги, используемой в универсальном лотке, задайте размер бумаги.

Параметр			Описание
Настр. ун. лотка	Разм.унив. лотка	Стандартный формат	Доступными вариантами являются следующие: Значение: A3, A4-R, A4, A5-R, A6-R, B4, B5-R, B5, B6-R, Folio, 216 × 340 мм, Ledger, Letter-R, Letter, Legal, Statement-R, Executive, Oficio II, 8K, 16K-R, 16K, ISO B5, Конверт №10, Конверт №9, Конверт №6, Конверт Monarch, Конверт DL, Конверт C5, Конверт C4, Hagaki, Oufukuhagaki, Youkei 4, Youkei 2, Пользовательский *1
		Ввод формата	Ввод формата, отсутствующего в списках стандартных форматов. Значение X: ширина/Y: длина Метрические X: от 148 до 432 мм (с шагом в 1 мм) Y: от 98 до 297 мм (с шагом в 1 мм) Дюймы X: от 5,83 до 17,00" (с шагом 0,01") Y: от 3,86 до 11,69" (с шагом 0,01")
	Тип унив. лотка *2		Выберите тип носителя. Значение: Обычная (52–105 г/м ²), Пленка, Черновая, Калька (52–105 г/м ²), Этикетки, Переработанная, Бланк-заготовка *3, Высокосортная, Карточки, Цветная, Перфорированная *3, Бланк *3, Конверт, Плотная (106–163 г/м ²), Высококач., Польз. 1–8

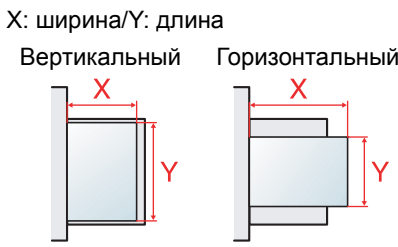

*1 Указания по поводу того, как задать пользовательский формат бумаги, см. в [Польз. форм.бум. на стр. 7-7](#).

*2 Для изменения типа носителя с [Обычная] см. [Уст. типа носит. на стр. 7-7](#).

*3 По поводу печати на предварительно отпечатанной или перфорированной бумаге, а также на бланках см. [Дств со спецбум. на стр. 7-8](#).

Уст. типа носит. (Установки типа носителя)



 Состояние/
Системное
меню/Счетчик
 ▶ **Общие параметры**
▶ **Ориг./Пар. бум.**
▶ **Уст. типа носит.**

Можно выбрать следующие параметры. Y (по умолчанию): Значение по умолчанию, Y: Доступно, N: Не доступно

Плотность бумаги	Неплотная	Обычная 1	Обычная 2	Обычная 3	Плотная 1	Плотная 2	Очень плотная
Плотность (г/м²), Тип носителя	от 52 г/м ² до 59 г/м ²	от 60 г/м ² до 74 г/м ²	от 75 г/м ² до 90 г/м ²	от 91 г/м ² до 105 г/м ²	от 106 г/м ² до 128 г/м ²	от 129 г/м ² до 163 г/м ²	Пленки
Обычная	Y	Y	Y (по умолчанию)	Y	N	N	N
Пленка	N	N	N	N	Y ^{*1}	Y ^{*1}	Y ^{*1} (по умолчанию)
Черновая	Y	Y	Y	Y (по умолчанию)	Y ^{*1}	Y ^{*1}	N
Калька	Y (по умолчанию)	Y	Y	Y	N	N	N
Этикетки	Y ^{*1}	Y ^{*1}	Y ^{*1}	Y ^{*1}	Y ^{*1} (по умолчанию)	Y ^{*1}	Y ^{*1}
Переработанная	Y	Y	Y (по умолчанию)	Y	N	N	N
Предварительно отпечатанная	Y	Y	Y (по умолчанию)	Y	N	N	N
Высокосортная	Y	Y	Y	Y (по умолчанию)	Y	Y ^{*1}	N
Карточки	N	N	N	N	Y ^{*1}	Y ^{*1} (по умолчанию)	Y ^{*1}
Цвет	Y	Y	Y (по умолчанию)	Y	N	N	N
Перфорированная	Y	Y	Y (по умолчанию)	Y	N	N	N
Печатный бланк	Y	Y	Y (по умолчанию)	Y	N	N	N
Конверт	N	N	N	N	Y ^{*1}	Y ^{*1} (по умолчанию)	Y ^{*1}
Плотная	N	N	N	N	Y	Y ^{*1} (по умолчанию)	Y ^{*1}
Высококачественная	Y	Y	Y (по умолчанию)	Y	N	N	N
Пользовательская 1 (до 8)	Y	Y	Y (по умолчанию)	Y	Y	Y	Y ^{*1}

*1 Для кассет нельзя выбрать тип носителя.

Для пользовательской 1–8 можно изменять параметры для двусторонней печати и имя типа носителя.

Параметр		Описание
Пользовательская 1 (до 8)	Двусторонняя	Выберите настройку для двусторонней печати. Значение Запретить: Двусторонняя печать не допускается. Разрешить: Двусторонняя печать допускается.
	Имя	Изменение имени для пользовательской 1–8. Имена не должны превышать 16 символов. При выборе типа материала для универсального лотка будет отображаться имя после изменения.  Способ ввода символов (стр. 10-4)

Устан. огран.

 Состояние/Системное меню/Счетчик ▶ **Общие параметры** ▶ **Устан. огран.**

Параметр	Описание
Устан. огран.	Ограничьте количество копий, которое можно сделать за один раз. Значение: 1–999 копий

Измерение

 Состояние/Системное меню/Счетчик ▶ **Общие параметры** ▶ **Измерение**

Параметр	Описание
Измерение	Выберите метрические единицы измерения или дюймы для указания размеров бумаги. Значение: мм, дюймы

Обработка ошибок

 Состояние/Системное меню/Счетчик ▶ **Общие параметры** ▶ **Обработка ошибок**

Параметр		Описание
Обработка ошибок	Ош. 2-стор. бум.	Задайте действие на случай, если двусторонняя печать окажется невозможна для выбранных форматов бумаги и для типов материалов. Значение 1-стор.: Печать на одной стороне Отобр. ошибку: Отображается сообщение об отмене печати.
	ОшибНесоотвБум	Задайте действие на случай, если выбранный формат или тип бумаги не соответствует формату или типу бумаги, загруженной в указанное устройство подачи бумаги при печати с компьютера путем указания кассеты или универсального лотка. Значение Игнорировать: Настройка игнорируется, выполняется печать задания. Отобр. ошибку: Отображается сообщение об отмене печати.

Настройка таймера

Состояние/
Системное
меню/Счетчик

▶ **Общие параметры** ▶ **Настройка таймера**

Настройте параметры, связанные с временем.

Параметр	Описание
Настройка таймера	Таймер сбр. ош. Если для автоматического удаления ошибки выбрано [Вкл.], задайте количество времени, по истечении которого производится автоматическое удаление ошибки. Значение: от 5 до 495 с (с шагом в 5 с) ПРИМЕЧАНИЕ Данная функция отображается, если для [Авт. удал. ош.] установлено [Вкл.].
	Таймер режима ожидания Задайте период времени, по истечении которого осуществляется переход в режим ожидания. Значение Для Европы: от 1 до 60 минут (с шагом в 1 минуту) За исключением Европы: от 1 до 240 минут (с шагом в 1 минуту) ПРИМЕЧАНИЕ Для получения более подробной информации о режиме ожидания см. Режим ожидания и таймер режима ожидания на стр. 2-22 .
	Таймер сбр. пан. Если для автоматического сброса панели выбрано [Вкл.], задайте количество времени, по истечении которого производится автоматический сброс панели. Значение: от 5 до 495 с (с шагом в 5 с) ПРИМЕЧАНИЕ Данная функция отображается, если для [Авт. сброс панели] установлено [Вкл.].
	Очистка прерыв. Задайте период времени, по истечении которого аппарат возвращается в нормальный режим после того, как для аппарата был задан режим "Прер. Копир-я" и аппарат не использовался. Значение: от 5 до 495 с (с шагом в 5 с)
	Правило выключ. Выберите, нужно ли автоматически выключать питание для следующей функции: <ul style="list-style-type: none"> • Кабель USB Значение: Выкл., Вкл.
	Таймер отключения питания Выберите, нужно ли автоматически выключать питание по истечении периода бездействия: Значение: 1 час, 2 часа, 3 часа, 4 часа, 5 часов, 6 часов, 9 часов, 12 часов, 1 день, 2 дня, 3 дня, 4 дня, 5 дней, 6 дней, 1 неделя
	Авт. удал. ошиб. Если во время работы произойдет ошибка, работы останавливается и ожидает действий от пользователя. В режиме автоматического удаления ошибки производится автоматическое стирание ошибки по истечении заданного времени. Подробнее см. Реагирование на сообщения на стр. 9-12 . Значение: Выкл., Вкл.
	Автом. сброс панели Если в течение определенного периода не выполняются никакие задания, производится автоматический сброс настроек и возврат к значениям по умолчанию. Выберите, использовать автоматический сброс панели или нет. Значение: Выкл., Вкл. ПРИМЕЧАНИЕ Период времени, по истечении которого производится сброс панели, задается в Таймер сбр. пан. на стр. 7-12 .

Функция по умолч

 Состояние/
Системное
меню/Счетчик
 ▶ **Общие параметры**
▶ **Функция по умолч**

Задайте настройки по умолчанию для следующих функций.

	Параметр	Описание
Функция по умолч	Оригинал изобр.	Задайте тип документа оригинала по умолчанию. Значение: Текст+Фото, Фото, Текст
	Масштаб	Выберите увеличенное/уменьшенное значение по умолчанию для случая, когда формат бумаги/формат передачи изменяется после задания оригинала. Значение: 100%, Авто
	Разбор по копиям/сдвиг	Задайте значения по умолчанию для разбора по копиям/сдвига. Значение Выкл., Только по копиям, Сдвиг Кажд. стр., Сдвиг кажд.набора
	Ориентация ориг.	Задайте параметры по умолчанию для ориентации оригинала. Значение: Верхний край сверху, верхний край слева
	Стирание границы	Задайте ширину по умолчанию для стирания границы. Значение Метрические: от 0 до 50 мм (с шагом 1 мм) Дюймы: От 0 до 2" (с шагом 0,01")  ПРИМЕЧАНИЕ Чтобы указать ширину стирания границ вокруг оригинала, задайте значение в разделе [Граница]. Чтобы указать ширину стирания границы в центре оригинала, задайте значение в разделе [Переплет].
	Поле	Задает поле по умолчанию. Значение Метрические Слева/справа:от -18 до 18 мм (с шагом 1 мм) Сверху/снизу:от -18 до 18 мм (с шагом 1 мм) Дюймы Слева/справа:от -0,75 до 0,75" (с шагом 0,01") Сверху/снизу:от -0,75 до 0,75" (с шагом 0,01")
	Плотность фона	Задайте плотность фона по умолчанию (копирование). Значение: Выкл., Вкл.
	EcoPrint	Выберите значение EcoPrint по умолчанию. Значение: Выкл., Вкл.
	Автоповорот	Выберите значение по умолчанию для автоматического поворота. Значение: Выкл., Вкл.
	Ввод имени файла	Задайте автоматически вводимое имя (по умолчанию) для заданий. Также можно задать дополнительную информацию, например, № задан. Значение Ввод имени файла: Можно ввести до 32 символов. Доп. инфо: Нет, № задан.
Непрерывное сканирование	Задайте параметры по умолчанию для непрерывного сканирования. Значение: Выкл., Вкл.	

Параметр		Описание
Функция по умолч	Настр. деталей	Задайте настройки по умолчанию для следующих настроек деталей.
	Макет 2 на 1	Задайте настройки по умолчанию для макета 2 в 1 для совмещения копий. Значение: Слева направо/сверху вниз, справа налево
	Макет 4 в 1	Задайте настройки по умолчанию для макета 4 в 1 для совмещения копий. Значение: Справа и снизу, Снизу и справа, Слева и снизу, Снизу и слева
	Линия границы	Задайте настройки по умолчанию для линии границы при совмещении копий. Значение: Нет, сплошная, пунктирная, отметка расстановки
	Ориг. Сшивание *1	Задайте значение по умолчанию для ориентации сшивания двусторонних оригиналов с целью изготовления двусторонних копий. Значение: Слева/справа, Сверху
	Сшив.книжн. ориг.	Задайте значение по умолчанию для ориентации открытых книжных оригиналов с целью изготовления двусторонних копий. Значение: Слева, справа
	Финиш. Сшивание	Задайте значение по умолчанию для ориентации сшивания готовых двусторонних копий. Значение: Слева/справа, Сверху

*1 Отображается только при наличии установленного дополнительного автоподатчика оригиналов.

Копировать

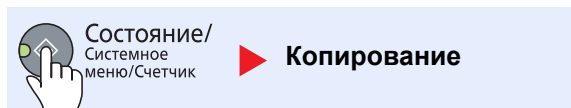

Настройте параметры функций копирования.

Параметр		Описание
Копиро-вание	Выбор бумаги	Задайте значение выбора бумаги по умолчанию. Значение: Авто, Устр. под.по ум.
	Автовыбор бумаги	Если в качестве выбора бумаги выбрано [Авто], задайте способ выбора формата бумаги при изменении масштаба. Значение Наиб.подход.фор.: Выбирает формат бумаги на основании текущего масштаба и формата оригинала. Аналог. ориг.: Выбирает бумагу, которая соответствует формату оригинала, вне зависимости от масштаба.
	Автом. приоритет %	Если выбрано устройство подачи бумаги формата, который отличается от оригинала, выберите, нужно ли выполнять автоматическое масштабирование (уменьшение/увеличение). Значение: Выкл., Вкл.

Принтер

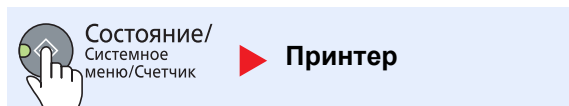

При печати с компьютеров параметры, как правило, задаются на экране прикладного программного продукта. Однако имеются следующие параметры для настройки значений по умолчанию с целью пользовательской настройки аппарата.

Параметр		Описание
Принтер	Лим.врем.под. бум	При получении данных печати с компьютера аппарат может иногда ожидать, не появится ли информация, сигнализирующая, что последняя страница больше не содержит данных для печати. Когда истечет заранее заданное время, аппарат автоматически выполнит печать документа. Данный параметр может принимать значение от 5 до 495 с. Значение: от 5 до 495 с.

Настройка/обслуж (Настройка/обслуж)



Отрегулируйте качество печати и выполните техническое обслуживание аппарата.

Параметр		Описание
Настройка/обслуж	Рег. плотности	Регулировка плотности.
	Копия	Отрегулируйте плотность копирования. Можно выбирать из 7 уровней настройки. Значение: Темнее +3, Темнее +2, Темнее +1, Обычная 0, Ярче -1, Ярче -2, Ярче -3
	Сканирование	Отрегулируйте плотность сканирования. Можно выбирать из 7 уровней настройки. Значение: Темнее +3, Темнее +2, Темнее +1, Обычная 0, Ярче -1, Ярче -2, Ярче -3
	Плотность фона	Делает общую настройку плотности фона темнее или светлее.
	Копировать	Делает общую настройку плотности фона во время копирования темнее или светлее. Можно выбирать из 7 уровней настройки. Значение: Темнее +3, Темнее +2, Темнее +1, Обычная 0, Ярче -1, Ярче -2, Ярче -3
	Сканирование	Делает общую настройку плотности фона во время сканирования темнее или ярче. Можно выбирать из 7 уровней настройки. Значение: 5 (Темнее), 4, 3, 2, 1 (Ярче)
	Плотность печати	Отрегулируйте плотность печати. Можно выбирать из 5 уровней настройки. Значение: 5 (темнее), 4, 3, 2, 1 (светлее)
	Корр. черн полос	Исправляет тонкие линии (полоски, вызванные загрязнением), которые могут появиться на изображении при использовании автоподатчика оригиналов. Значение Выкл.: Коррекция не производится. Вкл.: Коррекция производится. Воспроизведение тонких линий оригинала может стать светлее, чем при использовании варианта [Выкл.].
	Настройка службы	—
	Очистка барабана	Удаляет белые линии с изображения. Для выполнения очистки барабана нажмите клавишу [OK] и выберите [Да].

Настройки на ПК по умолчанию (KYOCERA Client Tool)

С помощью KYOCERA Client Tool можно настраивать различные параметры аппарата с компьютера. Установите KYOCERA Client Tool с прилагаемого диска Product Library.

ПРИМЕЧАНИЕ

- Подробнее о функциях KYOCERA Client Tool см. **KYOCERA Client Tool User Guide**.
- KYOCERA Client Tool необходимо запустить на компьютере (хост-компьютер), подключенном к аппарату через USB.

Метод работы

Настройте параметры на KYOCERA Client Tool следующим образом:

- 1 Войдите в KYOCERA Client Tool. Более подробная информация приведена в [Получение доступа к KYOCERA Client Tool на стр. 2-18](#).
- 2 Выберите желаемую вкладку.

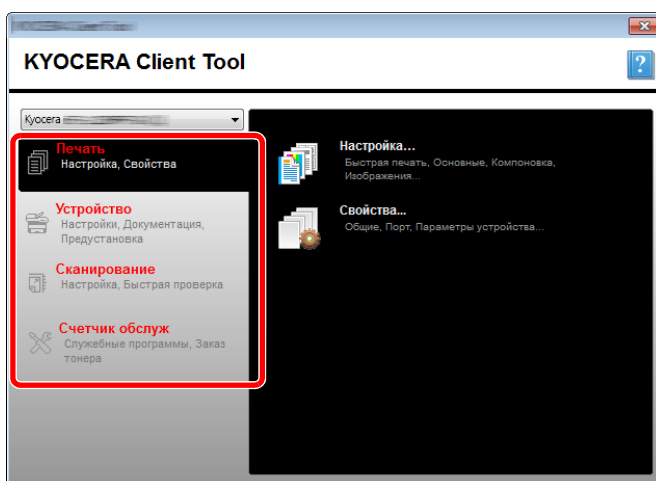





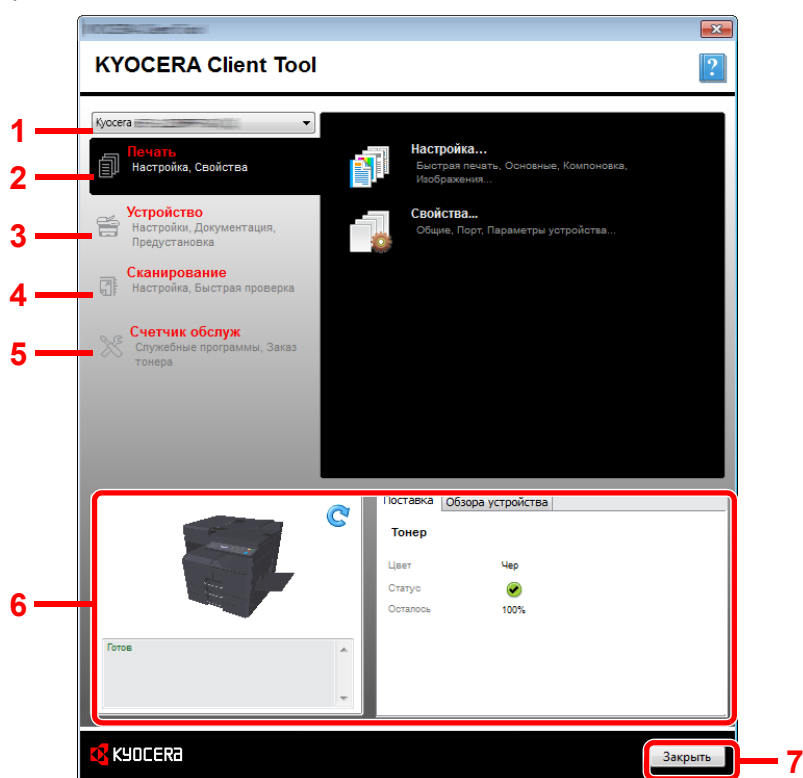

- 3 Настройте параметры.

Обзор экрана

Ниже приведен обзор экрана KYOCERA Client Tool.



№	Параметр	Описание	Страница для справки
1	Список аппаратов	Данный список, расположенный в верхней части экрана KYOCERA Client Tool, содержит все поддерживаемые аппараты, установленные на компьютере. Можно выбрать из списка аппарат и просмотреть его свойства и выбрать доступные возможности, например, настройку, обслуживание и загрузку драйверов.	—
2	Печать	Доступ к настройкам печати и свойствам драйвера аппарата.	—
	Предпочтения	Откройте экран "Предпочтения печати" для выбранного аппарата.	—
	Свойства	Откройте экран "Свойства" для выбранного аппарата.	—
3	Устройство	Настройка Монитора состояния, места назначения сканирования и ящика печати.	—
	Конфигурация	Откройте экран "Конфигурация" для выбранного аппарата.	стр. 7-19
	Место назначения сканирования	Настройка параметров места назначения сканирования.	стр. 7-20
	Место назначения ящика печати	Настройка параметров места назначения ящика печати.	стр. 7-26

№	Параметр	Описание	Страница для справки
4	Сканирование	<p>Настройка параметров TWAIN и быстрого сканирования.</p> <p>Также из этой вкладки можно выполнять "Сканировать в PDF", "Сканировать для эл. почты" и "Сканировать в папку".</p>	—
	Предпочтения	<p>Откройте экран "Драйвер TWAIN". Задайте значение по умолчанию для сканирования TWAIN.</p>	стр. 7-23
	Параметры быстрого сканирования	<p>Откройте экран "Параметры быстрого сканирования".</p>	стр. 7-23
	Скан. в PDF 	<p>Это одна из функций быстрого сканирования. Данная функция сохраняет отсканированные изображения в формате PDF.</p>	стр. 5-36
	Сканировать для эл. почты 	<p>Это одна из функций быстрого сканирования. Данная функция прикрепляет отсканированное изображение к новому сообщению электронной почты.</p>	стр. 5-36
	Сканировать в папку 	<p>Это одна из функций быстрого сканирования. Данная функция сохраняет отсканированное изображение в указанную папку.</p>	стр. 5-36
5	Счетчик обслуж.	<p>Заказ тонера на замену, просмотр нашего веб-сайта и загрузка ПО.</p>	—
	Заказ тонера 	<p>Можно заказать тонер на замену по электронной почте или через Интернет. Щелкните значок [Заказ тонера] и воспользуйтесь одной из следующих возможностей:</p> <ul style="list-style-type: none"> Отправить сообщение электронной почты Используйте адрес электронной почты по умолчанию или введите другой адрес, затем нажмите [OK], после чего откроется почтовая программа по умолчанию. Открыть веб-страницу Используйте адрес электронной почты по умолчанию или введите другой адрес, затем нажмите [OK], после чего в браузере по умолчанию откроется веб-страница. 	—
	Кюосега в Интернете 	<p>Открывается наш веб-сайт.</p>	—
	Загрузка драйвера 	<p>Щелкните, чтобы открыть страницу загрузок нашего веб-сайта. Здесь можно загрузить программное обеспечение и найти авторизованного дилера.</p>	—
6	Монитор состояния	<p>Можно проверить текущее состояние аппарата.</p>	стр. 6-11
7	Заккрыть	<p>Выход из KYOCERA Client Tool.</p>	—

Настройка параметров администрирования

Настройте параметры администрирования в разделе **[Конфигурация]** вкладки **[Устройство]**.

В экране настройки предлагаются следующие вкладки.

- Вкладка **[Параметры устройства по умолчанию]**: выбор дюймов или миллиметров в качестве единицы измерения для параметров форматов страниц, водяных знаков, плакатов и переплетов в драйвере принтера.
- Вкладка **[Монитор состояния]**: выбор уровня тонера, при котором отсылается уведомление, и параметры уведомлений о событиях для Монитор состояния. Монитор состояния отображает сообщения о состоянии устройства.

Параметр	Описание
Установить сигнал уровня тонера	Выберите создание сигнала уведомления о том, что тонер заканчивается, а затем выберите процентную долю от 0 до 100. Если уровень тонера опустится ниже данной процентной доли, на вкладке [Поставка] внизу экрана KYOCERA Client Tool отобразится значок уведомления.
Вкл. оповещение о событии	Выберите активировать возможность уведомления об избранных событиях аппарата. В случае выбора данной функции становятся доступными варианты уведомления.
Вкл. всплывающие уведомления	При выборе данного варианта в случае наступления любого из выбранных событий в нижнем правом углу появляется всплывающее уведомление.
Список событий	Выберите одно или несколько событий для уведомления. Для выбора всех событий выберите [Счетчик событий] .
Звуковой файл	После выбора одного или нескольких событий включите звуковое оповещение. Введите путь к звуковому файлу (.WAV) или щелкните [Обзор] и найдите звуковой файл на компьютере. Выбранный звук можно прослушать, нажав кнопку со стрелкой.
Использовать преобразование текста в речь	После выбора одного или нескольких событий выберите и введите желаемый текст. Служебная программа "Преобразование текста в речь" от Microsoft прочитает текст и воспроизведет его голосом. Выбранный текст можно прослушать, нажав кнопку со стрелкой.

Параметры места назначения сканирования











Настройте параметры места назначения сканирования в разделе [[Место назначения сканирования](#)] вкладки [[Устройство](#)].

✓ ВАЖНО

Чтобы отобразить параметры аппарата, нажмите клавишу [[Сброс](#)] на панели управления.







💡 ПРИМЕЧАНИЕ

Если открыто окно [[Сканирование](#)], функции сканирования, ящика печати и мониторинга устройства будут отключены.

Параметр	Описание
Номер места назначения	Выберите номер места назначения (от 1 до 10) для регистрации. После выбора номера места назначения в правом экране открываются настройки, зарегистрированные по этому номеру.
Выводы	Отображает список настроек выбранного места назначения.
Отображаемое имя	Задайте имя для места назначения. Можно ввести до 16 символов. Данное имя отображается во время выбора места назначения с панели управления аппарата.
Формат оригинала	<p>Укажите формат сканируемых оригиналов.</p> <p>Значение: Авто, A3, A4, A5, A6, B4, B5 (JIS), B6, Folio, 216 × 340 мм, Ledger, Letter, Legal, Statement, 11 × 15", Oficio II, 8K, 16K, Hagaki, Oufuku Hagaki, Пользовательский</p> <p>💡 ПРИМЕЧАНИЕ</p> <p>Подробнее о выборе [Пользовательский] см. Форм.польз.ориг. на стр. 7-7.</p>
Исходное изображение	<p>Выберите качество изображения, подходящее для оригинала данного типа.</p> <p>Значение:</p> <div style="display: flex; justify-content: space-around; align-items: center;"> <div style="text-align: center;">  <p>Текст + фото</p> </div> <div style="text-align: center;">  <p>Фото</p> </div> <div style="text-align: center;">  <p>Текст</p> </div> </div>
Двусторонняя*1	<p>Задайте двустороннюю печать оригинала.</p> <p>Значение:</p> <div style="display: flex; justify-content: space-around; align-items: center;"> <div style="text-align: center;">  <p>Выкл.</p> </div> <div style="text-align: center;">  <p>Компоновка слева/справа</p> </div> <div style="text-align: center;">  <p>Компоновка сверху</p> </div> </div>
Ориентация оригинала	<p>Выберите ориентацию верхнего края оригинального документа для правильного направления сканирования.</p> <p>Значение:</p> <div style="display: flex; justify-content: space-around; align-items: center;"> <div style="text-align: center;">  <p>Альбомная, Верхним краем влево</p> </div> <div style="text-align: center;">  <p>Альбомная, Верхним краем вверх</p> </div> <div style="text-align: center;">  <p>Книжная, Верхним краем влево</p> </div> <div style="text-align: center;">  <p>Книжная, Верхним краем вверх</p> </div> </div>
Ув. резк.	<p>Регулирует резкость контуров изображения.</p> <p>Значение: Нет, Низкая, Средняя, Высокая, Дескрининг (размывает контуры и уменьшает резкость).</p>

Параметр	Описание
Цвет сканирования	Выбор настройки цветового режима. Значение: Монохромный, Оттенки серого, Полноцветный
Плотность	Выберите плотность. Значение: Светлее (-3), Светлее (-2), Светлее (-1), Обычная (0), Темнее (+1), Темнее (+2), Темнее (+3) Чтобы автоматически задать плотность в зависимости от плотности оригинала, установите флажок [Авто]. (Данный пункт можно выбрать, только если для цветности сканирования установлено значение [Монохромный]).

*1 Требуется дополнительный автоподатчик оригиналов.

Параметр	Описание
Разрешение	Выберите степень разрешения сканирования. Значение:  200×200 dpi  300×300 dpi  400×400 dpi  600×600 dpi  ПРИМЕЧАНИЕ [400×400 dpi] и [600×600 dpi] можно задать, только если для цветности сканирования установлено значение [Монохромный].
Негативное изображение	При выборе данной функции выполняется обращение цветов изображения.
Имя файла	Присвоение имени документа отсканированным изображениям. В случае нескольких страниц к концу имени файла прибавляется трехзначный номер, увеличивающийся на единицу по порядку, например, Scan_001, Scan_002 и пр. Можно ввести до 16 символов.
Формат файла	Задание формата файла изображения. Значение: BMP, JPEG, PNG, TIFF, PDF, PDF высокого сжатия, CCITT Group 4, Image Mask, PDF высокого сжатия, JBIG2, Mask + Image Mask
Параметры формата файла (отображаемые варианты зависят от значения, заданного для формата файла).	
Качество	Задайте качество изображения. Увеличение числа приводит к росту качества, а уменьшение числа приводит к ухудшению качества. Более высокое качество увеличивает размер сохраняемых файлов. Значение: от 1 до 100  ПРИМЕЧАНИЕ <ul style="list-style-type: none"> • Данный параметр действителен для форматов файлов PDF, TIFF и JPEG. • Нельзя вводить символы, не являющиеся цифрами. Если введенное число выходит за пределы диапазона, будет использовано максимальное/минимальное значение.
PDF/A-1	Задайте тип формата PDF/A-1. Значение: Выкл., PDF/A-1a, PDF/A-1b
Качество PDF высокого сжатия	Задайте уровень качества для PDF высокого сжатия. Значение: Стандарт., Приоритет коэф. сжатия, Приоритет качества
Разделение файлов *1	При выборе данной функции отсканированные данные разделяются на файлы постранично.

*1 Требуется дополнительный автоподатчик оригиналов.

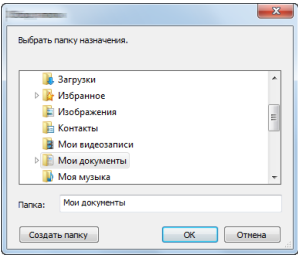
Параметр	Описание
<p>Папка назначения</p>	<p>Указанная папка, в которую сохраняется отсканированное изображение. Для выбора папки щелкните [Обзор] и откройте "Выбрать папку".</p>  <p>Ниже показаны настройки по умолчанию: C:\Users\<пользователь>\Мои документы (в Windows Vista/Windows 7/Windows 8) C:\Document and Settings\<пользователь>\Мои документы (в Windows XP)</p>
<p>Общ. Сброс</p>	<p>Сбрасывает место назначения к настройкам по умолчанию.</p>
<p>Сохранить</p>	<p>Сохраняет настройки.</p>

Параметры быстрого сканирования/TWAIN

Задайте настройки быстрого сканирования/TWAIN в [Настройки] или [Настройки быстрого сканирования] вкладки [Сканирование].

Параметр	Описание
Предпочтения	Изменяет настройки сканирования TWAIN. Данный параметр действителен только для быстрого сканирования.
Параметры быстрого сканирования	Изменяет настройки для "Скан. в PDF", "Сканировать для эл. почты" и "Сканировать в папку".

Параметры TWAIN

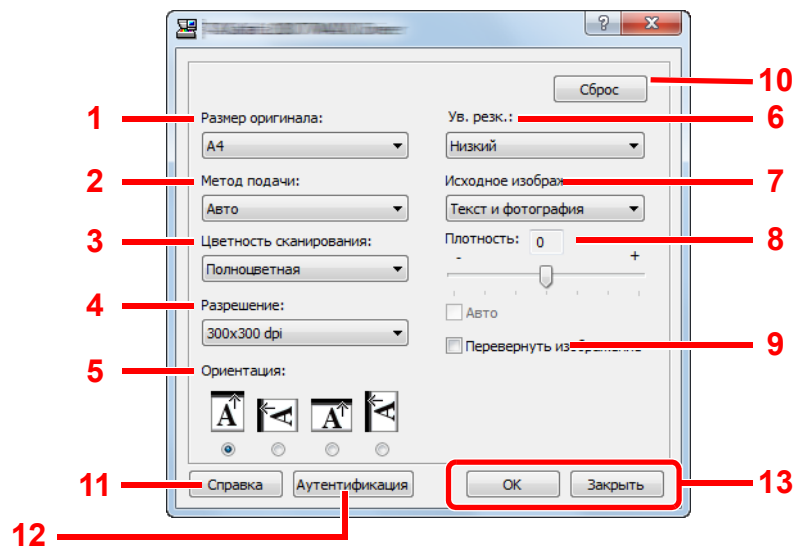

№	Параметр	Описание
1	Размер оригинала	Укажите формат сканируемых оригиналов. Значение: Авто, A3, A4, A5, A6, B4, B5 (JIS), B6, Folio, 216 × 340 мм, Ledger, Letter, Legal, Statement, 11 × 15", Oficio II, 8K, 16K, Hagaki, Oufukuhagaki, Пользовательский ПРИМЕЧАНИЕ Подробнее о выборе [Пользовательский] см. Форм.польз.ориг. на стр. 7-7.
2	Метод подачи*1	Выберите метод подачи оригиналов. Значение: Авто, Устройство обработки документов, Валик, 2-sided (Binding Top), 2-sided (Binding Left/Right)
3	Цветность сканирования	Выбор настройки цветового режима. Значение: Монохромный, Оттенки серого, Полноцветный
4	Разрешение	Выберите степень разрешения сканирования. Значение: 200 × 200 dpi, 300 × 300 dpi, 400 × 400 dpi, 600 × 600 dpi ПРИМЕЧАНИЕ [400×400dpi] и [600×600dpi] можно задать, только если для цветности сканирования установлено значение [Монохромный].

№	Параметр	Описание
5	Ориентация	Выберите ориентацию верхнего края оригинального документа для правильного направления сканирования. Значение: Книжная (Верхним краем вверх), Альбомная (Верхним краем влево), Альбомная (Верхним краем вверх), Книжная (Верхним краем влево)
6	Ув. резк.	Регулирует резкость контуров изображения. Значение: Нет, Низкая, Средняя, Высокая, Дескрининг (размывает контуры и уменьшает резкость).

*1 Требуется дополнительный автоподатчик оригиналов.

№	Параметр	Описание
7	Исходное изображение	Выберите тип исходного изображения. Значение: Текст, Фото, Текст + Фото
8	Плотность	Выберите плотность. Значение: от -3 (Светлее) до 3 (Темнее) Чтобы автоматически задать плотность в зависимости от плотности оригинала, установите флажок [Авто]. (Данный пункт можно выбрать, только если для цветности сканирования установлено значение [Монохромный]).
9	Перевернуть изображение	При выборе данной функции выполняется обращение цветов изображения.
10	Сброс	Сброс параметров к предыдущим значениям.
11	Справка	Отображение экрана справки.
12	Аутентификация	Введите присвоенный идентификатор учетной записи для управления счетчиком сканирования, учитывающим задания сканирования/TWAIN с помощью учета заданий.
13	ОК/Закрыть	Нажатие [ОК] вызывает применение изменений параметров сканирования и выход из окна параметров TWAIN. Нажатие [Закрыть] вызывает выход из окна параметров TWAIN без применения выполненных изменений.

Параметры быстрого сканирования

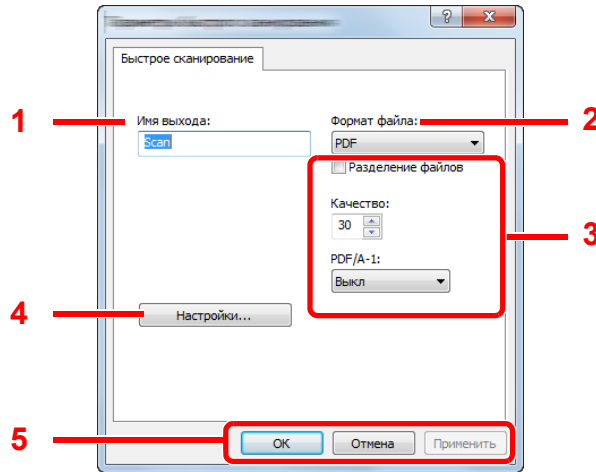

№	Параметр	Описание
1	Имя выхода	Присвоение имени документу отсканированным изображениям. В случае сохранения в одной папке нескольких изображений к концу имени файла прибавляется трехзначный номер, увеличивающийся на единицу по порядку, например, Scan_001, Scan_002 и пр. Можно ввести до 16 символов.
2	Формат файла	Задание формата файла изображения. Значение: BMP, JPEG, PNG, TIFF, PDF, PDF высокого сжатия, CCITT Group 4, Image Mask, PDF высокого сжатия, JBIG2, Mask + Image Mask
3	Параметры формата файла (отображаемые варианты зависят от значения, заданного для формата файла).	
	Разделение файлов	При выборе данной функции отсканированные данные разделяются на файлы постранично.
	Качество	Задайте качество изображения. Увеличение числа приводит к росту качества, а уменьшение числа приводит к ухудшению качества. Более высокое качество увеличивает размер сохраняемых файлов. Значение: от 1 до 100  ПРИМЕЧАНИЕ <ul style="list-style-type: none"> Данный параметр действителен для форматов файлов PDF, TIFF и JPEG. Нельзя вводить символы, не являющиеся цифрами. Если введенное число выходит за пределы диапазона, будет использовано максимальное/минимальное значение.
	PDF/A-1	Задайте тип формата PDF/A-1. Значение: Выкл., PDF/A-1a, PDF/A-1b
	Состояние качества	Задайте уровень качества для PDF высокого сжатия. Значение: Стандарт., Приоритет коэф. сжатия, Приоритет качества
4	Настройки	Открывает экран параметров TWAIN. Подробнее см. Параметры TWAIN на стр. 7-23 .
5	ОК/Отмена/Применить	Нажатие [ОК] вызывает применение изменений параметров сканирования и выход из окна параметров быстрого сканирования. Нажатие [Отмена] вызывает выход из окна параметров быстрого сканирования без применения изменений. Нажатие [Применить] вызывает применение изменений параметров сканирования без выхода из окна параметров быстрого сканирования.

Параметры ящика печати



Настройте параметры ящика печати в разделе **[Место назначения ящика печати]** вкладки **[Устройство]**. При установке KYOCERA Client Tool автоматически создаются ящики печати с 1 по 10.

ВАЖНО

- При отправке задания печати с клиентского компьютера по сети необходимо назначить каждому клиентскому компьютеру ящик, папку места назначения и ПИН-код, задаваемые в KYOCERA Client Tool.
- Чтобы отобразить параметры аппарата, нажмите клавишу **[Сброс]** на панели управления.

ПРИМЕЧАНИЕ

Если открыто окно **[Ящик печати]**, функции сканирования, ящика печати и мониторинга устройства будут отключены.

Параметр	Описание
Номер ящика	Выберите номер ящика печати (от 1 до 10) для регистрации. После выбора номера ящика печати в правом экране открываются настройки, зарегистрированные по этому номеру.
Выводы	Отображает список настроек выбранного ящика печати.
Имя	<p>Задайте имя для ящика печати. Можно ввести до 16 символов. Данное имя отображается во время выбора ящика печати с панели управления аппарата.</p> <p> ПРИМЕЧАНИЕ</p> <p>Если документ сохраняется в ящике, для которого не настроено имя, печать из такого ящика невозможна.</p>
ПИН-код	<p>Если ящику печати присвоен ПИН-код, то выполнение заданий печати из ящика печати с аппарата требует введение данного ПИН-кода, что ограничивает доступ пользователей к таким заданиям печати. Поскольку лица, не знающие ПИН-кода, не могут осуществить печать из ящика, это укрепляет безопасность. (Ввод пароля не обязателен).</p> <p>Установите флажок, чтобы присвоить ПИН-код, и введите 4-значное число.</p>
Папка назначения	<p>Укажите путь к папке, которая используется в качестве ящика печати. Для выбора папки щелкните [Обзор] и откройте "Выбрать папку".</p> <p> ВАЖНО</p> <p>В качестве папки назначения нельзя использовать папки кроме тех, которые находятся на компьютере, подключенном к аппарату по USB (хост-компьютер).</p>
Общ. Сброс	Сбросьте ящик печати к настройкам по умолчанию.
Сохранить	Сохраняет настройки.

8 Учет заданий

В этой главе рассматриваются следующие темы.

Общие сведения об учете заданий	8-2
Включение учета заданий	8-4
Настройка учетной записи	8-5
Добавление учетной записи	8-5
Ограничение использования аппарата	8-7
Редактирование учетной записи	8-8
Удаление учетной записи	8-9
Учет заданий при совместном доступе к принтеру	8-10
Неизвестный идентификатор задания	8-12
Настройка учета заданий	8-13
Настройка по умолчанию	8-13
Подсчет количества напечатанных страниц	8-14
Отчет учета (Отчет об учете)	8-16
Использование учета заданий	8-18
Вход в систему/выход из системы	8-18
Печать при совместном доступе к принтеру	8-18

Общие сведения об учете заданий

Учет заданий управляет подсчетом копий/напечатанных страниц, накапливаемых каждой учетной записью, путем присвоения каждой учетной записи идентификатора.

- 1** Включите учет заданий. (См. [стр. 8-4.](#))
- 2** Настройка учетной записи. (См. [стр. 8-5.](#))
- 3** При выполнении задания введите присвоенный идентификатор учетной записи. (См. [Использование учета заданий на стр. 8-18.](#))
- 4** Подсчитайте количество скопированных, распечатанных и отсканированных страниц.

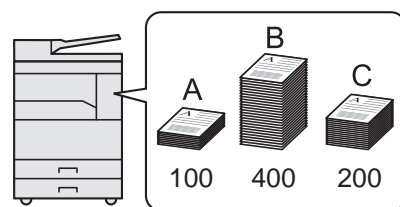
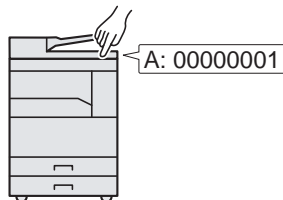
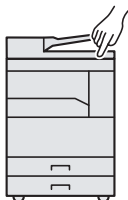

Для управления учетом заданий печати при использовании аппарата как общего принтера

Для управления учетом заданий печати при использовании аппарата в качестве общего принтера необходимо настроить параметры принтера на компьютере (хост-компьютер), подключенном к аппарату через USB.

- 1** Настройте учет заданий на общем принтере с помощью хост-компьютера. (См. [Учет заданий при совместном доступе к принтеру на стр. 8-10.](#))
- 2** Введите идентификатор учетной записи с клиентского компьютера и выполните печать. (См. [Печать при совместном доступе к принтеру на стр. 8-18.](#))
- 3** Подсчитайте количество напечатанных страниц.

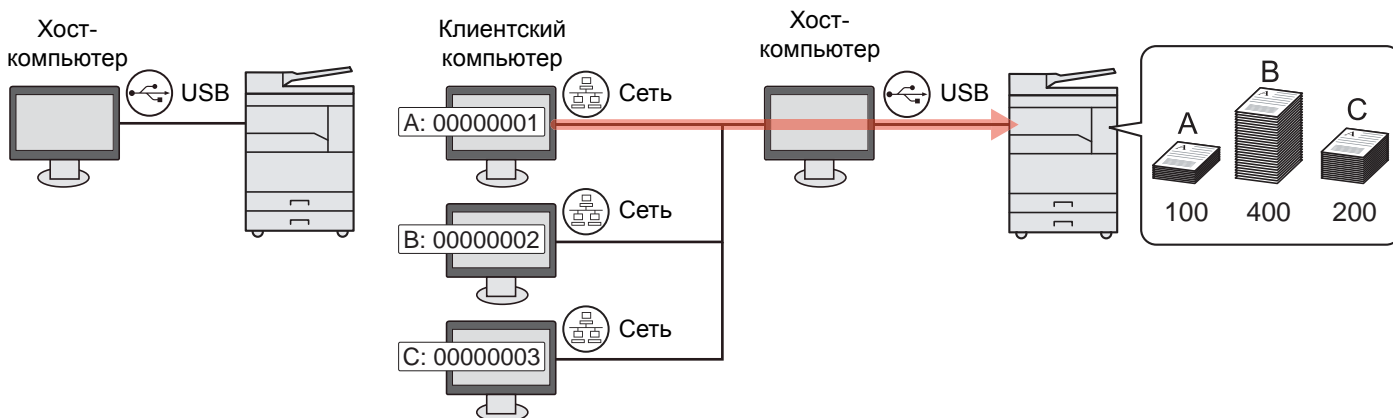

ПРИМЕЧАНИЕ

При использовании аппарата в качестве общего принтера необходимо выполнить настройку параметров общего принтера. См. [Настройка общего принтера на стр. 2-16.](#)

Для управления учетом заданий сканирования при использовании быстрого сканирования/TWAIN

Для управления учетом заданий сканирования при использовании быстрого сканирования/TWAIN необходимо настроить параметры KYOCERA Client Tool на компьютере (хост-компьютер), подключенном к аппарату через USB. (См. [Настройки на ПК по умолчанию \(KYOCERA Client Tool\) на стр. 7-16.](#))

Для управления учетом заданий сканирования при использовании WIA

Для управления учетом заданий сканирования при использовании WIA необходимо настроить параметры драйвера WIA на компьютере (хост-компьютер), подключенном к аппарату через USB. (См. [Настройка драйвера WIA на стр. 2-19.](#))

Включение учета заданий

Включите учет заданий. Используйте приведенную ниже процедуру.

1 Перейдите к параметрам учета заданий.

- 1 Нажмите клавишу [**Состояние/Системное меню/Счетчик**].



- 2 С помощью клавиш [**▲**] или [**▼**] выберите [Админ/Учет] и нажмите клавишу [**OK**].

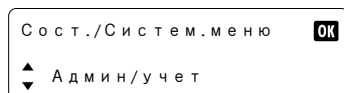

ПРИМЕЧАНИЕ

Если во время выполнения операции появится экран ввода имени пользователя для входа, войдите в систему с учетом сведений [Имя пользователя и пароль администратора на стр. 2-20](#).

Используемые по умолчанию заводские значения имени пользователя и пароля для входа приведены ниже.

Имя пользователя для входа	Пароль для входа
Admin*1	Admin*1

*1 Прописные и строчные буквы различаются (с учетом регистра).

- 3 С помощью клавиш [**▲**] или [**▼**] выберите [Настр. уч. зад.] и нажмите клавишу [**OK**].

2 Включите учет заданий.

- 1 С помощью клавиш [**▲**] или [**▼**] выберите [Учет заданий] и нажмите клавишу [**OK**].

- 2 С помощью клавиш [**▲**] или [**▼**] выберите [Вкл.] и нажмите клавишу [**OK**].

ПРИМЕЧАНИЕ

- Для отключения учета заданий выберите [Выкл.].
- Если настройка учета заданий была завершена выбором другой функциональной клавиши, например, клавиши [**Копировать**], выполняется автоматический выход и появляется экран ввода идентификатора учетной записи. Для продолжения работы введите идентификатор учетной записи.

Настройка учетной записи

Можно добавлять, изменять и удалять учетные записи и задавать ограничения для каждой учетной записи.

Добавление учетной записи

Можно добавить до 10 отдельных учетных записей. Требуются следующие записи.

Параметр	Описание
Имя учетной записи	Введите имя учетной записи (до 32 символов).
Идентификатор учетной записи	Введите идентификатор учетной записи длиной до восьми цифр (от 0 до 99 999 999).
Ограничение	Запрещает печать/сканирование или ограничивает количество загружаемых листов. См. Ограничение использования аппарата на стр. 8-7.

1 Откройте экран.

- 1 Нажмите клавишу [Состояние/Системное меню/Счетчик].



Состояние/
Системное
меню/Счетчик

- 2 С помощью клавиш [▲] или [▼] выберите [Админ/Учет] и нажмите клавишу [OK].



ПРИМЕЧАНИЕ

Если во время выполнения операции появится экран ввода имени пользователя для входа, войдите в систему с учетом сведений [Имя пользователя и пароль администратора на стр. 2-20.](#)

Используемые по умолчанию заводские значения имени пользователя и пароля для входа приведены ниже.

Имя пользователя для входа	Пароль для входа
Admin*1	Admin*1

*1 Прописные и строчные буквы различаются (с учетом регистра).

- 3 С помощью клавиш [▲] или [▼] выберите [Настр. уч. зад.] и нажмите клавишу [OK].

- 4 С помощью клавиш [▲] или [▼] выберите [Список уч. зап.] и нажмите клавишу [OK].

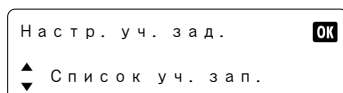

- 5 С помощью клавиш [▲] или [▼] выберите [Добавить уч.зап.] и нажмите клавишу [OK].

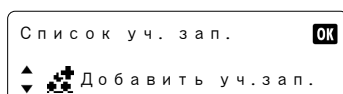

2 Введите информацию об учетной записи.

- 1 Введите имя учетной записи и нажмите клавишу [OK].



ПРИМЕЧАНИЕ

Подробнее о вводе символов см. [Ввод символов на стр. 10-6](#).

- 2 Введите идентификатор учетной записи и нажмите клавишу [OK].

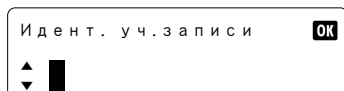

В список учета добавляется новая учетная запись.

ПРИМЕЧАНИЕ

Нельзя использовать уже зарегистрированный "Идентификатор учетной записи".
Введите другой идентификатор учетной записи.

- 3 Чтобы применить к идентификатору учетной записи ограничения, с помощью клавиш [▲] или [▼] выберите [Сведения] и нажмите клавишу [OK].
Для выхода из операции, с помощью клавиш [▲] или [▼] выберите [Выход] и нажмите клавишу [OK].

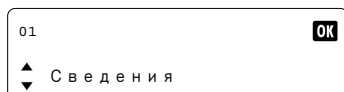

[Ограничение использования аппарата \(стр. 8-7\)](#)

Ограничение использования аппарата

В данном разделе объясняется, как ограничить использование аппарата по учетной записи или по количеству доступных листов.

Функции, которые можно ограничить, зависят от того, выбрано ли [Отдельный] или [Всего] в [Число копий на стр. 8-13](#).

- Для счетчика копий/распечаток выбрано [Отдельный]

Параметр	Описание
Огранич.копиров.	Ограничивает количество листов, которое можно использовать для копирования. Значение Выкл.: Ограничения не применяются. Предел счетчика: Ограничивает счетчик с шагом в одну страницу значением 9 999 999 копий. *1 Откл. исп.: Ограничения применяются.
Огранич. принт.	Ограничивает количество листов, которое можно использовать для печати. Значение Выкл.: Ограничения не применяются. Предел счетчика: Ограничивает счетчик с шагом в одну страницу значением 9 999 999 копий. *1 Откл. исп.: Ограничения применяются.
Огранич. скан.	Ограничивает количество отсканированных листов (исключая копирование). Значение Выкл.: Ограничения не применяются. Предел счетчика: Ограничение счетчика принтера с шагом в одну страниц 9 999 999 копиями. *1 Откл. исп.: Ограничения применяются.

- Для счетчика копий/распечаток выбрано [Всего]

Параметр	Описание
Огранич. принт.	Ограничивает общее количество листов, используемых для копирования и печати. Значение Выкл.: Ограничения не применяются. Предел счетчика: Ограничивает счетчик с шагом в одну страницу значением 9 999 999 копий. *1 Откл. исп.: Ограничения применяются.
Огранич. скан.	Ограничивает количество отсканированных листов (исключая копирование). Значение Выкл.: Ограничения не применяются. Предел счетчика: Ограничивает счетчик с шагом в одну страницу значением 9 999 999 копий. *1 Откл. исп.: Ограничения применяются.

*1 Если выбрано [Предел счетчика], после нажатия клавиши [OK] открывается экран [Огран. страниц]. Введите с помощью цифровых клавиш предел счетчика и нажмите клавишу [OK].

Редактирование учетной записи

Данная возможность позволяет изменять зарегистрированную информацию об учетной записи.

1 Откройте экран.

- 1 Нажмите клавишу [**Состояние/Системное меню/Счетчик**].



Состояние/
Системное
меню/Счетчик

- 2 С помощью клавиш [**▲**] или [**▼**] выберите [Админ/Учет] и нажмите клавишу [**OK**].

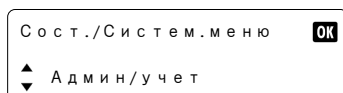

ПРИМЕЧАНИЕ

Если во время выполнения операции появится экран ввода имени пользователя для входа, войдите в систему с учетом сведений [Имя пользователя и пароль администратора на стр. 2-20](#).

Используемые по умолчанию заводские значения имени пользователя и пароля для входа приведены ниже.

Имя пользователя для входа	Пароль для входа
Admin* ¹	Admin* ¹

*¹ Прописные и строчные буквы различаются (с учетом регистра).

- 3 С помощью клавиш [**▲**] или [**▼**] выберите [Настр. уч. зад.] и нажмите клавишу [**OK**].
- 4 С помощью клавиш [**▲**] или [**▼**] выберите [Список уч. зап.] и нажмите клавишу [**OK**].

2 Измените информацию об учетной записи.

- 1 С помощью клавиш [**▲**] или [**▼**] выберите задание для изменения и нажмите клавишу [**OK**].

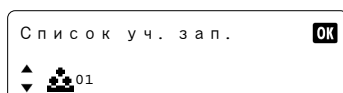

- 2 С помощью клавиш [**▲**] или [**▼**] выберите [Сведения/правка] и нажмите клавишу [**OK**].
- 3 Для изменения информации об учетной записи см. шаг 2 [Добавление учетной записи на стр. 8-5](#) и [Ограничение использования аппарата на стр. 8-7](#).

Удаление учетной записи

Данная возможность позволяет удалить учетную запись.

1 Откройте экран.

- 1 Нажмите клавишу [**Состояние/Системное меню/Счетчик**].



Состояние/
Системное
меню/Счетчик

- 2 С помощью клавиш [**▲**] или [**▼**] выберите [Админ/Учет] и нажмите клавишу [**OK**].

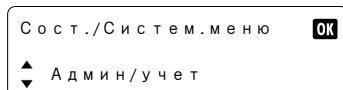

ПРИМЕЧАНИЕ

Если во время выполнения операции появится экран ввода имени пользователя для входа, войдите в систему с учетом сведений [Имя пользователя и пароль администратора на стр. 2-20](#).

Используемые по умолчанию заводские значения имени пользователя и пароля для входа приведены ниже.

Имя пользователя для входа	Пароль для входа
Admin* ¹	Admin* ¹

*¹ Прописные и строчные буквы различаются (с учетом регистра).

- 3 С помощью клавиш [**▲**] или [**▼**] выберите [Настр. уч. зад.] и нажмите клавишу [**OK**].
- 4 С помощью клавиш [**▲**] или [**▼**] выберите [Список уч. зап.] и нажмите клавишу [**OK**].

2 Удалите учетную запись.

- 1 С помощью клавиш [**▲**] или [**▼**] выберите задание для удаления и нажмите клавишу [**OK**].

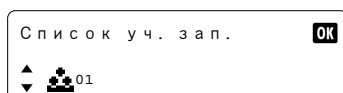

- 2 С помощью клавиш [**▲**] или [**▼**] выберите [Удалить] и нажмите клавишу [**OK**].
- 3 С помощью клавиш [**▲**] или [**▼**] выберите [Да] на экране подтверждения и нажмите клавишу [**OK**].

Учетная запись удалена.

Учет заданий при совместном доступе к принтеру

При использовании аппарата в качестве общего принтера печать с сетевого компьютера (клиентский компьютер) может регулироваться учетом заданий путем настройки учета заданий для компьютера (хост-компьютер), подключенного к аппарату через USB.

Параметры при совместном доступе к принтеру

При использовании аппарата в качестве общего принтера и управления печатью с клиентского компьютера с использованием учета заданий нужно настроить хост-компьютер следующим образом.

1 Откройте экран.

- 1 Нажмите в Windows кнопку [Старт], а затем щелкните [Устройства и принтеры].
В Windows 8 выберите в чудо-кнопках рабочего стола [Параметры] и выберите [Панель управления], а затем [Устройства и принтеры].
- 2 Щелкните правой кнопкой мыши по значку драйвера принтера аппарата и выберите меню [Свойства принтера] драйвера принтера.
- 3 Нажмите кнопку [Администратор] на вкладке [Параметры устройства].

2 Настройте параметры.

- 1 Выберите [Защитить параметры администратора паролем] во вкладке [Общие].
Появляется окно "Пароль".

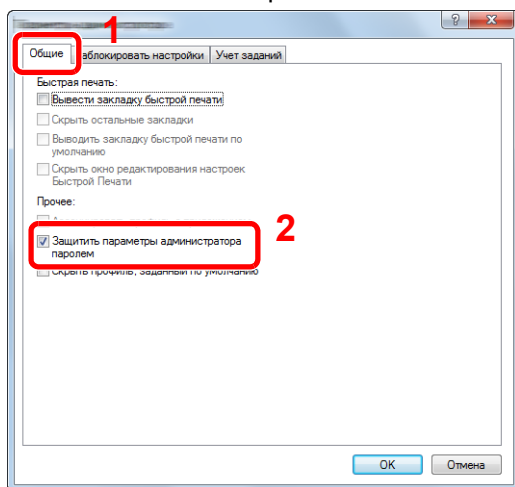

- 2 Введите один и тот же пароль (необязательно) в поля [Пароль] и [Подтвердить пароль], а затем нажмите кнопку [ОК].

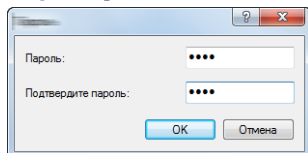

Чтобы открыть окно "Параметры администратора", требуется пароль.

- 3 Выберите [**Учет заданий**] и [**Запрашивать идентификатор учетной записи**] во вкладке [**Учет заданий**].

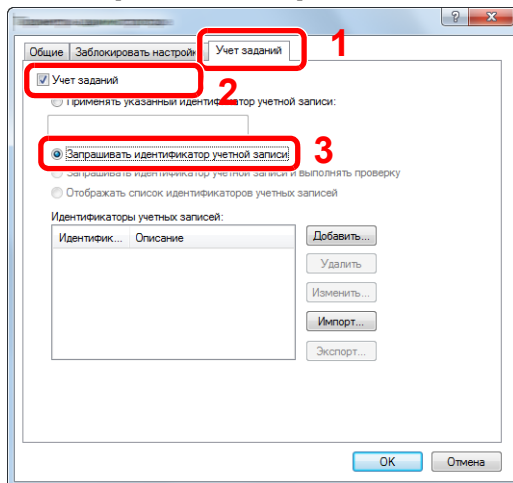

- 4 Нажмите кнопку [**OK**].

ПРИМЕЧАНИЕ

- Если задано [**Запрашивать идентификатор учетной записи**], при печати с клиентского компьютера открывается экран ввода идентификатора учетной записи. При печати с клиентского компьютера см. [Печать при совместном доступе к принтеру на стр. 8-18](#).
- Подробнее о других параметрах учета заданий см. **Printer Driver User Guide**.

Неизвестный идентификатор задания

Данная функция определяет поведение при обработке заданий, отправленных неизвестными идентификаторами учетных записей (т. е. не отправленные идентификаторы).

Ниже приведены настройки.

Параметр	Описание
Разрешить	Разрешается печать задания.
Отклонить	Задание отклоняется (не печатается).

1 Откройте экран.

- 1 Нажмите клавишу [**Состояние/Системное меню/Счетчик**].



Состояние/
Системное
меню/Счетчик

- 2 С помощью клавиш [**▲**] или [**▼**] выберите [Админ/Учет] и нажмите клавишу [**OK**].

ПРИМЕЧАНИЕ

Если во время выполнения операции появится экран ввода имени пользователя для входа, войдите в систему с учетом сведений [Имя пользователя и пароль администратора на стр. 2-20](#).

Используемые по умолчанию заводские значения имени пользователя и пароля для входа приведены ниже.

Имя пользователя для входа	Пароль для входа
Admin* ¹	Admin* ¹

*1 Прописные и строчные буквы различаются (с учетом регистра).

2 Настройте параметры.

- 1 С помощью клавиш [**▲**] или [**▼**] выберите [Неизв. ид. задан.] и нажмите клавишу [**OK**].
- 2 С помощью клавиш [**▲**] или [**▼**] выберите [Разрешить] или [Отклонить] и нажмите клавишу [**OK**].

Настройка учета заданий

Настройка по умолчанию

Задайте значения по умолчанию для учета заданий. Для настройки параметров выберите пункт в "Парам. по умолч." и нажмите его.



В таблице ниже приведено описание каждой функции.

Параметр	Описание
Примен. огран.	Здесь указывается, как аппарат ведет себя, когда счетчик достигает предела. В таблице ниже описываются принимаемые меры. Значение Немедленно: Когда счетчик достигает предела, задание останавливается. Последовательно: Печать/сканирование задания продолжается, но следующее задание будет отклонено. Только сигн трев: Выполнение задания продолжается, выводится сигнал оповещения.
Число копий	Можно выбрать, как будет отображаться подсчет использованных страниц для копирования и печати: либо общий подсчет, либо отдельно для копирования и для печати (отдельный). Данный выбор может повлиять на ограничение счетчика и способ подсчета. Подробнее см. Ограничение использования аппарата (стр. 8-7) и Отчет учета (Отчет об учете) (стр. 8-16) . Значение: Всего, Отдельный
Предел счетчика	При добавлении новой учетной записи можно изменить ограничения по умолчанию, касающиеся количества использованных страниц. Можно задать любое число от 1 до 9 999 999. Функции, которые можно задать, зависят от того, выбрано ли [Отдельный] или [Всего] для [Число копий].
Для счетчика копий/распечаток выбрано [Отдельный]	
Огранич.копиров.	Задаёт ограничение по умолчанию на количество листов, используемых для копирования.
Огранич. принт.	Задаёт ограничение по умолчанию на количество листов, используемых для печати.
Огр.скан.(проч.)	Задаёт ограничение по умолчанию по количеству листов, используемых для сканирования (исключая копирование).
Для счетчика копий/распечаток выбрано [Всего]	
Огранич. принт.	Задаёт ограничение по умолчанию по общему количеству листов, используемых для копирования и печати.
Огр.скан.(проч.)	Задаёт ограничение по умолчанию по количеству листов, используемых для сканирования (исключая копирование).

Параметр	Описание
Счет по формату	Данный счетчик подсчитывает количество страниц по формату бумаги (например, Letter).
Формат бумаги 1 (до 5)	<p>Помимо формата бумаги, можно также указать тип материала (например, подсчет используемой цветной бумаги формата letter). Если тип материала не указан, то будет подсчитываться количество использованных страниц по указанному формату, вне зависимости от типа материала.</p> <p> ПРИМЕЧАНИЕ</p> <p>Доступно пять типов формата бумаги, от 1 до 5. Данные типы указываются в отчетах по учету. См. Отчет учета (Отчет об учете) на стр. 8-16.</p> <p>Значение: Выкл., Вкл.</p> <p>Формат бумаги: A3, A4, A5, B4, B5, Folio, Ledger, Legal, Letter, Statement</p> <p>Тип материала: Все типы носителей, Обычная, Пленка, Черновая, Калька, Этикетки, Переработанная, Бланк-заготовка, Высокосортная, Карточки, Цветная, Перфорированная, Бланк, Конверт, Плотная, Высококач., Польз. 1–8</p>

Подсчет количества напечатанных страниц

Данный счетчик подсчитывает количество напечатанных страниц. Счетчики подразделяются на "Учет всех заданий" и "Учет каждого задания". Новый подсчет можно запустить после сброса данных подсчета, сохраняемых в течение определенного периода времени.

Состояние/
Системное
меню/Счетчик

▶ **Админ/учет**

▶ **Настр. уч. зад.**

▶ **Общий учет/
Учет каждого задания**

Общий учет

Данный счетчик подсчитывает количество страниц по всем учетным записям и позволяет одновременно сбросить подсчет для всех этих учетных записей.

Учет каждого задания

Данный счетчик подсчитывает количество страниц для каждой учетной записи и сбрасывает счетчики по учетной записи. Устанавливая флажок "Учет каждого задания", выберите учетную запись, для которой будет вестись подсчет.

Ниже приведены типы счетчиков.

Параметр	Описание
Напечат. стр.	Отображает количество скопированных и напечатанных страниц, а также общее количество использованных страниц. Также для контроля использованных страниц можно использовать [Двустор. стр.] и [Объедин. стр.].
Коп./печ. стр.	Отображает количество скопированных и напечатанных страниц, а также общее количество использованных страниц. Переключение между экранами осуществляется с помощью клавиш [▲] или [▼].
Всего печ. стр.	Отображает общее количество листов, используемых для копирования и печати.
Двустор. стр.	Отображает количество страниц, напечатанных в режиме [1-стор.], в режиме [2-стор.] и в обоих режимах вместе. Переключение между экранами осуществляется с помощью клавиш [▲] или [▼].
Объедин. стр.	Отображает количество страниц, напечатанных в режиме [Нет] (без объединения), [2 в 1], [4 в 1] и всего страниц в обоих режимах. Переключение между экранами осуществляется с помощью клавиш [▲] или [▼].

Параметр	Описание
Отсканир. страницы	Отображает количество отсканированных страниц для функций копирования и других функций, а также общее количество отсканированных страниц. Переключение между экранами осуществляется с помощью клавиш [▲] или [▼].
Сброс счетчика	Сбрасывает счетчик. С помощью клавиш [▲] или [▼] выберите [Да] на экране подтверждения и нажмите клавишу [OK].

Для проверки других пунктов нажмите клавишу [[Назад](#)], чтобы вернуться к предыдущему экрану.

Отчет учета (Отчет об учете)

В качестве отчета по результатам учета может быть распечатано общее количество подсчитанных страниц по всем соответствующим учетным записям.

Имеются различные форматы отчетов, зависящие от того, как выполняется управление подсчетом для копировальной техники и принтеров.

Если для управления подсчетом копирования/печати выбрано [Отдельный]

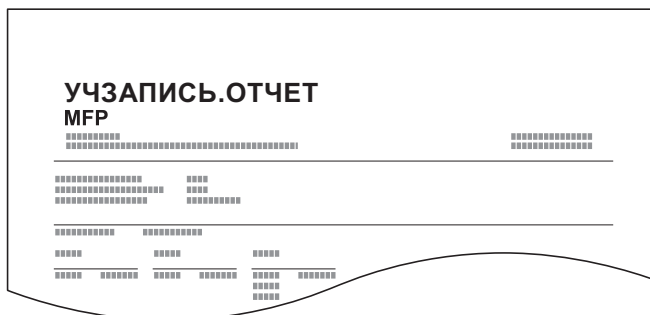

Для подсчета по формату бумаги отчет будет распечатан по формату.

Для печати отчета по учету заданий см. процедуру ниже.

1 Подготовьте бумагу.

Убедитесь, что в кассету загружена бумага А4 или Letter.

2 Откройте экран.

1 Нажмите клавишу [Состояние/Системное меню/Счетчик].



2 С помощью клавиш [▲] или [▼] выберите [Админ/Учет] и нажмите клавишу [OK].



ПРИМЕЧАНИЕ

Если во время выполнения операции появится экран ввода имени пользователя для входа, войдите в систему с учетом сведений [Имя пользователя и пароль администратора на стр. 2-20](#).

Используемые по умолчанию заводские значения имени пользователя и пароля для входа приведены ниже.

Имя пользователя для входа	Пароль для входа
Admin*1	Admin*1

*1 Прописные и строчные буквы различаются (с учетом регистра).

3 С помощью клавиш [▲] или [▼] выберите [Настр. уч. зад.] и нажмите клавишу [OK].

3 Печать отчета.

- 1 С помощью клавиш [▲] или [▼] выберите [Отчет учета] и нажмите клавишу [OK].

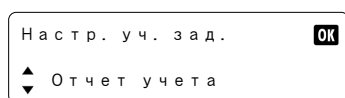

- 2 С помощью клавиш [▲] или [▼] выберите [Да] и нажмите клавишу [OK].

Распечатывается отчет по учету.

Использование учета заданий

В данном разделе объясняются процедуры настройки учета заданий.

Вход в систему/выход из системы

Если включен учет заданий, при каждом использовании аппарата открывается экран ввода идентификатора учетной записи.

Для входа в систему и выхода из нее используйте описанную ниже процедуру.

Вход

- 1 На экране ниже введите идентификатор учетной записи с помощью цифровых клавиш и нажмите клавишу [OK].

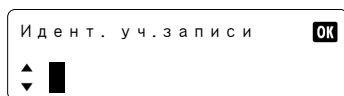

ПРИМЕЧАНИЕ

- Если был введен неправильный символ, нажмите клавишу [Очистка] и еще раз введите идентификатор учетной записи.
- Если введенный идентификатор учетной записи не совпадает с зарегистрированным, раздастся звуковой предупреждающий сигнал и попытка входа не удастся. Введите правильный идентификатор учетной записи.

- 2 Перейдите к оставшимся шагам.

Выход

По завершении всех операций нажмите клавишу [Выход], чтобы вернуться к экрану ввода идентификатора учетной записи.

Выход



Печать при совместном доступе к принтеру

Если при печати с ПК открывается следующий экран ввода идентификатора учетной записи, введите присвоенный идентификатор учетной записи и нажмите кнопку [OK] для продолжения печати.

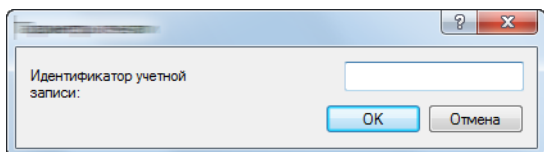

 [Параметры при совместном доступе к принтеру \(стр. 8-10\)](#)

9 Устранение неисправностей

В этой главе рассматриваются следующие темы.

Регулярное обслуживание	9-2
Очистка	9-2
Замена контейнера с тонером	9-3
Замена бункера для отработанного тонера	9-6
Устранение неисправностей	9-8
Устранение сбоев в работе	9-8
Реагирование на сообщения	9-12
Устранение замятия бумаги	9-17

Регулярное обслуживание

Очистка

Для обеспечения оптимального качества печати следует регулярно проводить очистку аппарата.



ВНИМАНИЕ

В целях безопасности перед очисткой аппарата всегда вынимайте вилку шнура питания из розетки.

Крышка стекла оригиналов/Стекло оригинала

Протирайте обратную сторону крышки стекла экспонирования, внутреннюю сторону обработчика документов и поверхность стекла мягкой тканью, смоченной спиртом или нейтральным моющим средством.



ВАЖНО

Не применяйте разбавители или другие органические растворители.

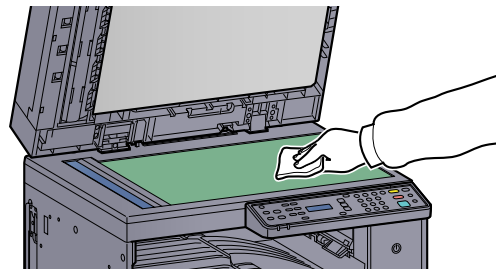
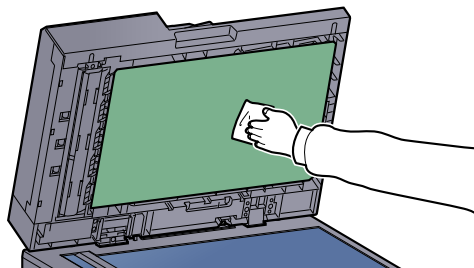

Щелевое стекло

При использовании автоподатчика оригиналов выполняйте очистку щелевого стекла и направляющей считывания с помощью сухой ткани для очистки. Наличие загрязнений на щелевом стекле или направляющей считывания может привести к появлению черных полос на готовом документе.



ВАЖНО

Не используйте для очистки воду, мыло или растворители.

1

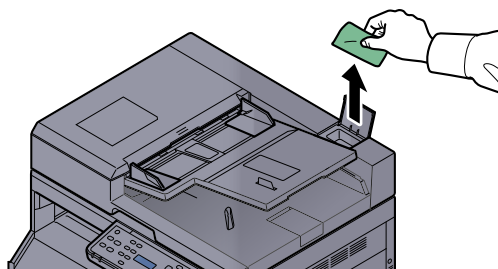

2

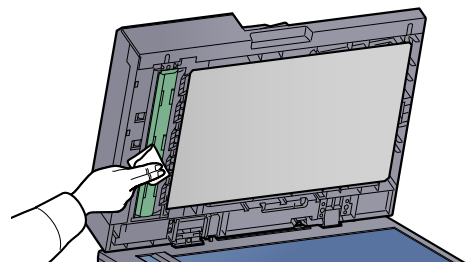
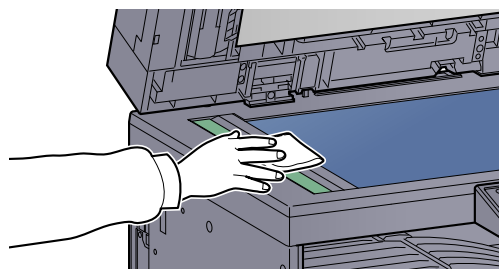

Замена контейнера с тонером

Когда тонера остается мало, на дисплее сообщений появляется сообщение [Мало тонера.]. Необходимо иметь в наличии новый контейнер с тонером для замены.

Когда на дисплее сообщений отобразится [Добавьте тонер.], замените тонер.



ВНИМАНИЕ

Не пытайтесь поджечь детали, содержащие тонер. Искры от пламени могут стать причиной ожогов.



ПРИМЕЧАНИЕ

- Обязательно используйте оригинальный контейнер с тонером. Использование неоригинального контейнера с тонером может стать причиной дефектов изображения и отказа аппарата.
- На чипе памяти контейнера с тонером данного аппарата сохраняется информация, необходимая для повышения удобства в эксплуатации аппарата, работы системы утилизации использованных контейнеров с тонером, а также перспективных разработок новых изделий. Информация, сохраняемая на чипе, является анонимной. Она предназначена для вышеперечисленных целей и не содержит данных, позволяющих идентифицировать пользователя.

1

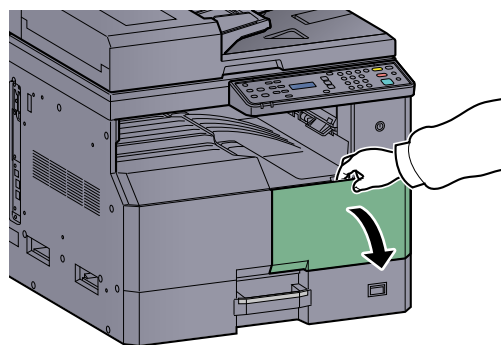

2

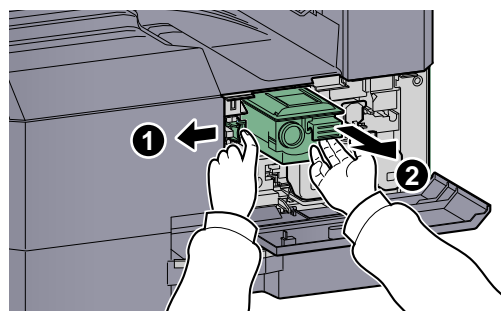

3

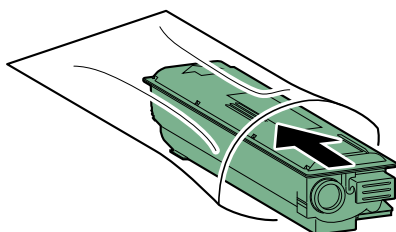

4

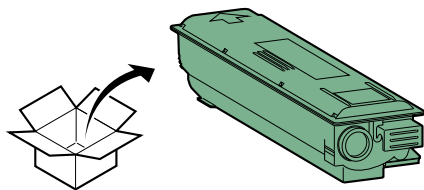

✓ **ВАЖНО**

Встряхните контейнер с тонером в соответствии с процедурой и установите контейнер на место.

5

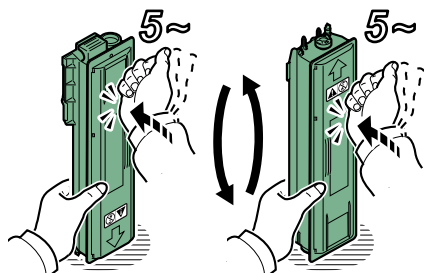

6

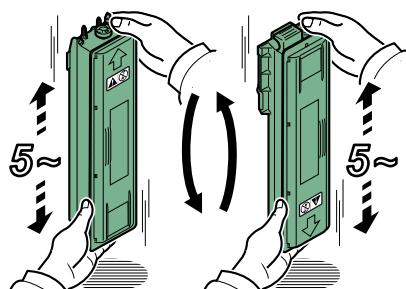

7

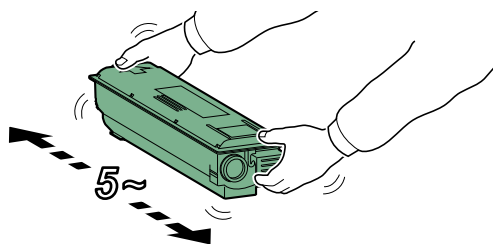

8

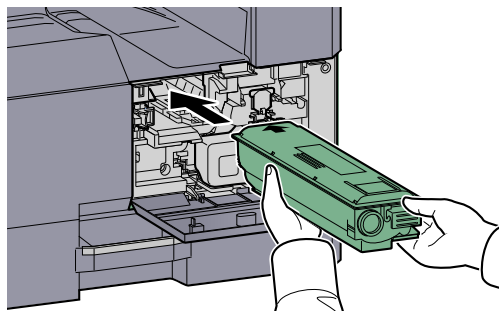

9

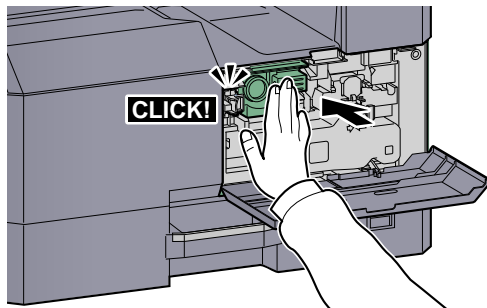

10

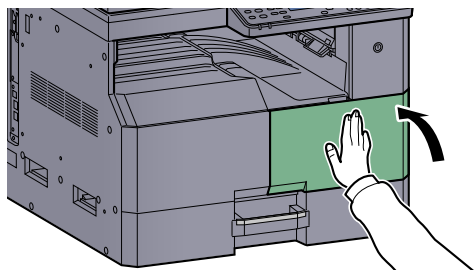

ПРИМЕЧАНИЕ

Сдайте использованный контейнер с тонером и контейнер для отработанного тонера по месту приобретения аппарата или в службу поддержки. Переработка или утилизация использованных контейнеров с тонером и контейнеров для отработанного тонера производится в соответствии с установленными нормами.

Замена бункера для отработанного тонера

При замене контейнера с тонером заменяйте также бункер для отработанного тонера. Также необходимо заменить бункер для отработанного тонера, когда на дисплее сообщений отображается [Бункер отработ. тонера переполн. или не уст.].



ВНИМАНИЕ

Не пытайтесь поджечь детали, содержащие тонер. Искры от пламени могут стать причиной ожогов.

1

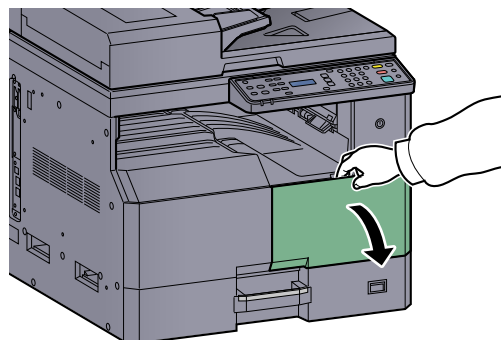

2

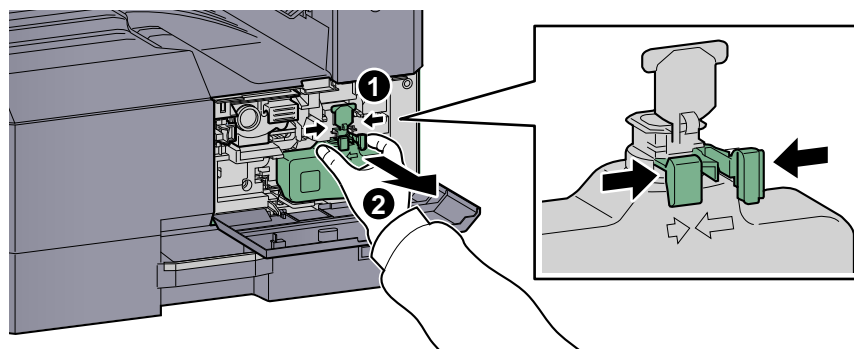

3

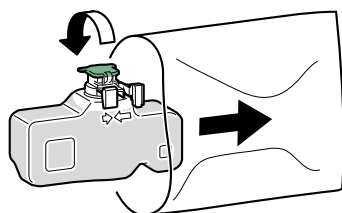

4

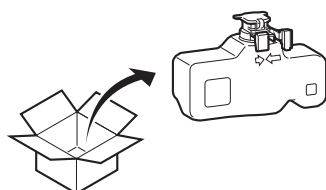

5

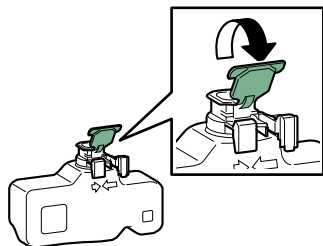

6

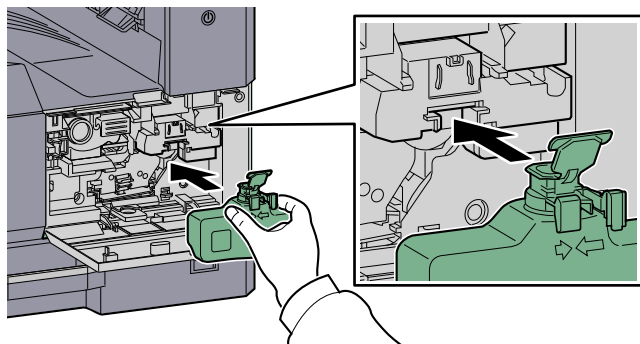

7

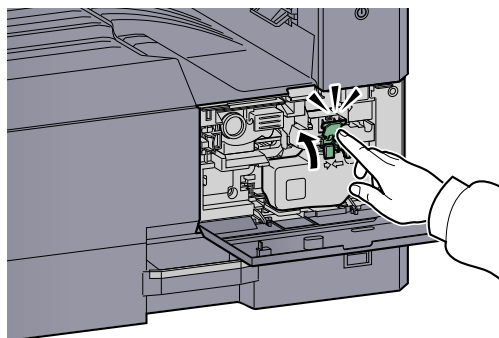

8

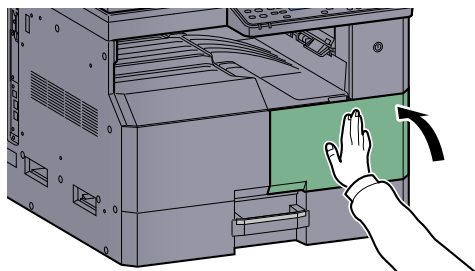

ПРИМЕЧАНИЕ

Сдайте использованный контейнер с тонером и контейнер для отработанного тонера по месту приобретения аппарата или в службу поддержки. Переработка или утилизация использованных контейнеров с тонером и контейнеров для отработанного тонера производится в соответствии с установленными нормами.





Устранение неисправностей

Устранение сбоев в работе

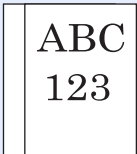
Ниже в таблице приводятся общие инструкции по устранению неисправностей.

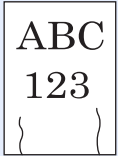
При возникновении какой-либо неполадки аппарата прочитайте контрольные вопросы и выполните процедуры, которые приводятся на указанных страницах. Если устранить неисправность не удастся, обратитесь к представителю сервисной службы.

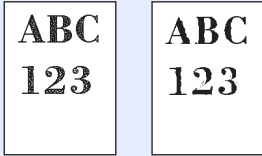
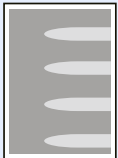
Проблема	Контрольные вопросы	Меры по устранению	Страница для справки
На экране не происходит никаких изменений при включении аппарата с помощью выключателя питания.	Проверьте шнур питания.	Надежно и плотно подключите оба конца шнура питания.	стр. 2-7
При нажатии клавиши [Старт] копирование не начинается.	Отображается ли на экране, в KYOCERA Client Tool или Монитор состояния какое-либо сообщение?	Определите, как следует отреагировать на сообщение, и выполните соответствующие действия.	стр. 9-12
	Не включен ли на аппарате режим ожидания?	Нажмите любую клавишу для вывода аппарата из режима ожидания.	стр. 2-22
В выходном лотке чистые листы. 	Правильно ли загружены оригиналы?	На стекле оригинал необходимо размещать по меткам размера, лицевой стороной вниз.	стр. 5-2
		При использовании автоподатчика оригиналов загружайте оригиналы стороной для копирования вверх.	стр. 5-3
Частое замятие бумаги.	Правильно ли загружена бумага?	Загрузите бумагу надлежащим образом.	стр. 3-7 стр. 3-10
	Относится ли используемая бумага к поддерживаемым типам? В хорошем ли она состоянии?	Извлеките бумагу, переверните и снова загрузите ее в аппарат.	стр. 3-7
	Деформирована ли бумага?	Замените бумагу на новую.	стр. 3-7
	Нет ли в аппарате обрывков бумаги или застрявших листов?	Выньте застрявшую бумагу.	стр. 9-17
2 листа или больше накладываются на выходе. (подача нескольких листов) 	—	Загрузите бумагу надлежащим образом.	стр. 3-7 стр. 3-10

Проблема	Контрольные вопросы	Меры по устранению	Страница для справки
Распечатки сморщены. 	Бумага влажная?	Замените бумагу на новую.	стр. 3-7 стр. 3-10
Распечатки скручены. 	Бумага влажная?	Замените бумагу на новую.	стр. 3-7 стр. 3-10
Печать невозможна.	Подключен ли аппарат к электросети?	Вставьте вилку шнура питания в сетевую розетку.	—
	Включен ли аппарат?	Включите аппарат с помощью выключателя питания.	стр. 2-8
	Подключен ли кабель принтера?	Надежно подсоедините подходящий кабель принтера.	стр. 2-6
	Аппарат используется в качестве общего принтера?	Запустите хост-компьютер.	—
	Задание печати приостановлено?	Возобновите печать.	стр. 6-7
Слишком светлые распечатки. 	Бумага влажная?	Замените бумагу на новую.	стр. 3-5
	Изменили ли вы настройку плотности?	Выберите соответствующий уровень плотности.	стр. 5-15 стр. 7-15
	Равномерно ли распределен тонер в контейнере?	Встряхните контейнер с тонером из стороны в сторону несколько раз.	стр. 9-3
	Включен ли режим EcoPrint?	Отключите режим EcoPrint.	стр. 5-22 стр. 7-13
	—	Убедитесь, что настройка типа бумаги соответствует используемой бумаге.	стр. 7-7
Часть изображения периодически становится бледной или с белыми полосами. 	—	Выполните процедуру [Очистка барабана].	стр. 7-15
Распечатки размыты. 	Аппарат используется в условиях высокой влажности или резких изменений влажности или температуры?	Используйте в условиях с надлежащей влажностью.	—

Проблема	Контрольные вопросы	Меры по устранению	Страница для справки
<p>Тексты печатаются нечетко.</p> 	<p>Выбрано ли подходящее качество изображения для оригинала?</p>	<p>Выберите подходящее качество изображения.</p>	<p>стр. 5-15</p>
<p>Слишком темные распечатки, хотя фон отсканированного оригинала белый.</p> 	<p>Изменили ли вы настройку плотности?</p>	<p>Выберите соответствующий уровень плотности.</p>	<p>стр. 5-15 стр. 7-15</p>
<p>На копиях виден муаровый узор (точки не распределены равномерно, а объединены в группы).</p> 	<p>Не использовался ли в качестве оригинала фотоотпечаток?</p>	<p>Установите для исходного изображения значение [Фото].</p>	<p>стр. 5-15</p>
<p>При сканировании оригинала на белом фоне появляются черные точки.</p> 	<p>Нет ли грязи на крышке оригинала или стекле оригинала?</p>	<p>Очистите крышку оригинала или стекло оригинала.</p>	<p>стр. 9-2</p>
<p>На распечатках вертикальные линии.</p> 	<p>Нет ли грязи на щелевом стекле?</p>	<p>Очистите щелевое стекло.</p>	<p>стр. 9-2</p>

Проблема	Контрольные вопросы	Меры по устранению	Страница для справки
Изображения перекошены. 	Правильно ли загружены оригиналы? Правильно ли загружена бумага?	При загрузке оригиналов на стекло оригиналов выровняйте их по линейкам размеров. Перед загрузкой оригиналов в автоподатчик следует тщательно выровнять направляющие ширины. Проверьте положение направляющих ширины бумаги.	стр. 5-2 стр. 5-3 стр. 3-7 стр. 3-10
Не удается выключить питание нажатием сетевого выключателя.	—	Удерживайте сетевой выключатель нажатым в течение 3 секунд или дольше, пока дисплей сообщений не погаснет.	—

Реагирование на сообщения

Если с аппаратом произошла проблема, откроется следующий экран с уведомлением.

- Индикатор [Внимание] на панели управления горит или мигает.
- На дисплее сообщений панели управления аппарата появилось сообщение об ошибке.

Если индикатор [Внимание] горит или мигает и на дисплее сообщений панели управления аппарата появилось сообщение об ошибке, проверьте KYOCERA Client Tool или Монитор состояния.

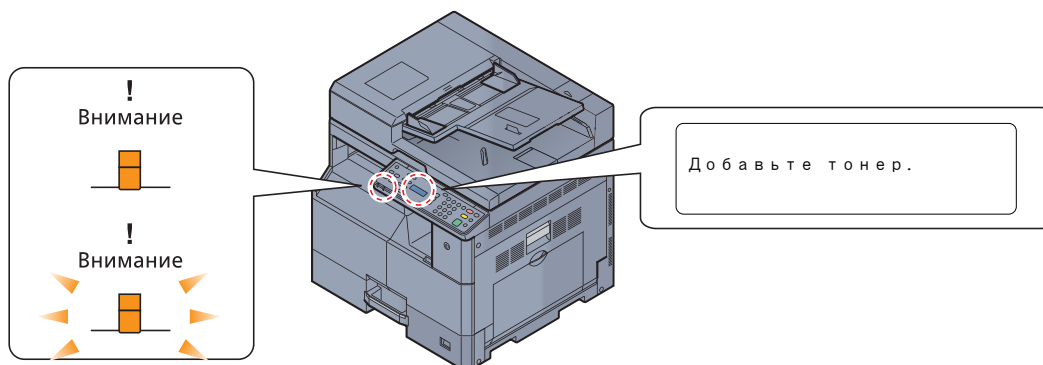

ПРИМЕЧАНИЕ
Если индикаторы постоянно горят и мигают не так, как описано выше, вероятно, произошла ошибка службы. Выключите питание, отсоедините шнур питания и вставьте его обратно, после чего включите питание. Это может помочь сбросить ошибку. Если ошибка не исчезает, свяжитесь со своим представителем сервисной службы.

Ниже описаны проблемы, которые могут быть решены пользователем.

Б

Дисплей сообщений	Контрольные вопросы	Меры по устранению	Страница для справки
Бункер отработ. тонера перепол. или не уст.	—	Бункер для отработанного тонера установлен неправильно. Установите его должным образом.	стр. 9-6
	Бункер для отработанного тонера заполнен?	Замените бункер отработанного тонера.	стр. 9-6

В

Дисплей сообщений	Контрольные вопросы	Меры по устранению	Страница для справки
Встряхните картр. с тонером.	—	Откройте переднюю крышку аппарата и вытяните контейнер с тонером. Сильно встряхните контейнер с тонером и установите его на место.	стр. 9-3
Вызовите сервисный персонал.	В аппарате произошла ошибка.	Обратите внимание на код ошибки, отображаемый в дисплее сообщений, и свяжитесь с представителем сервисной службы.	—
Выньте бумагу с внутреннего лотка.	—	Извлеките бумагу из внутреннего лотка. Нажмите клавишу [OK], чтобы возобновить печать.	—

Д

Дисплей сообщений	Контрольные вопросы	Меры по устранению	Страница для справки
Добавьте тонер.	Закончился тонер.	Замените контейнер с тонером.	стр. 9-3

З

Дисплей сообщений	Контрольные вопросы	Меры по устранению	Страница для справки
Загрузите бумагу в кассету #. ↑↓ (отображается попеременно) A4 (формат бумаги) Обычная (тип носителя) ОК: Перейдите к следующему шагу	Не закончилась ли бумага в указанной кассете? Соответствует ли выбранный формат бумаги формату бумаги, загруженному в указанное устройство подачи?	Загрузите бумагу. Нажмите клавишу [ОК] и перейдите к следующему шагу. • Для выбора другого устройства подачи выберите [Выберите бумагу]. • Для печати на бумаге, в настоящее время находящейся в устройстве подачи, выберите [Продолж. без изм.].	—
Загрузите бумагу в универсальный лоток. ↑↓ (отображается попеременно) A4 (формат бумаги) Обычная (тип носителя) ОК: Перейдите к следующему шагу	Не закончилась ли бумага в универсальном лотке? Соответствует ли выбранный формат бумаги формату бумаги, загруженному в указанное устройство подачи?	Нажмите клавишу [ОК] и перейдите к следующему шагу. • Для выбора другого устройства подачи выберите [Выберите бумагу]. • Для печати на бумаге, в настоящее время находящейся в устройстве подачи, выберите [Продолж. без изм.].	—
Закройте автоподатчик оригиналов.	Открыт ли автоподатчик оригиналов?	Закройте автоподатчик оригиналов.	—
Закройте крышку автопод. оригиналов.	Открыта ли верхняя крышка автоподатчика оригиналов?	Закройте крышку автоподатчика оригиналов.	—
Закройте переднюю крышку.	Открыта ли передняя крышка?	Закройте переднюю крышку.	—
Закройте правую крышку #.	Открыта ли какая-либо крышка?	Закройте крышку, обозначенную на экране.	—
Замятие бумаги. (DP) ↑↓ (отображается попеременно) Проверьте (B)(C) в крышке DP	В автоподатчике произошло замятие бумаги.	Произошло замятие. См. Устранение замятия бумаги на стр. 9-17 и извлеките замятую бумагу.	стр. 9-17
Замените МК.	—	Необходимо производить замену деталей комплекта техобслуживания каждые 150 000 страниц печати. Данная операция должна производиться специалистом. Обратитесь к представителю сервисной службы.	—

Дисплей сообщений	Контрольные вопросы	Меры по устранению	Страница для справки
Замятие (кассета 1 (до 4))	—	Произошло замятие. См. Устранение замятия бумаги на стр. 9-17 и извлеките замятую бумагу.	стр. 9-17
Замятие (универс. лоток)			
Замятие (Прав.крышка1) ↑↓ (отображается попеременно) Проверьте (A1)(A2) на правой крышке 1.			
Замятие(Прав. крышка2 (или 3))			

И

Дисплей сообщений	Контрольные вопросы	Меры по устранению	Страница для справки
Извлеките оригиналы из автоподатчика.	Загружены ли оригиналы в автоподатчик оригиналов?	Извлеките оригиналы из автоподатчика оригиналов.	—

К

Дисплей сообщений	Контрольные вопросы	Меры по устранению	Страница для справки
Кабель USB был отключен.	Кабель USB не подключен.	Нажмите клавишу [OK] и подключите кабель USB.	стр. 2-7
	ПК выключен.	Нажмите клавишу [OK] и включите ПК.	—
	Не удается найти KYOCERA Client Tool.	Нажмите клавишу [OK] и откройте KYOCERA Client Tool.	стр. 2-18

М

Дисплей сообщений	Контрольные вопросы	Меры по устранению	Страница для справки
Макс. к-во сканируемых страниц.	Превышен ли предел сканирования?	Дальнейшее сканирование невозможно. Задание отменено. Нажмите клавишу [OK] .	—
Мало тонера. (Зам., когда законч.)	—	Скоро понадобится заменить контейнер с тонером. Получите новый контейнер с тонером.	—

Н

Дисплей сообщений	Контрольные вопросы	Меры по устранению	Страница для справки
Не оригинальный тонер.	Установлен ли контейнер с тонером нашей марки?	Производитель не несет ответственности за повреждения, вызванные использованием неоригинального тонера. Мы рекомендуем использовать исключительно оригинальные контейнеры с тонером. Если нужно использовать установленный в настоящее время контейнер с тонером, нажмите одновременно и удерживайте клавиши [OK] и [Стоп] в течение не менее 3 с.	—
Неверный ид. уч. зап. Задание отменено.	—	Указан неверный идентификатор учетной записи при внешней обработке задания. Задание отменено. Нажмите клавишу [OK] .	—
Невозможна двусторонняя печать на этой бумаге. ↑↓ (отображается попеременно) OF II (формат бумаги) Высокосортная (тип носителя) OK: Перейдите к следующему шагу	Возможна ли печать на бумаге выбранного формата/типа?	Нажмите клавишу [OK] и перейдите к следующему шагу. <ul style="list-style-type: none"> Для выбора другого устройства подачи выберите [Выберите бумагу]. Чтобы печатать, не используя функцию двусторонней печати, выберите [Продолж. без изм.]. 	—
Недостаточно памяти. Невозможно начать выполнение задания.	—	Невозможно начать выполнение задания. Повторите попытку позже.	—

О

Дисплей сообщений	Контрольные вопросы	Меры по устранению	Страница для справки
Ограничено алгоритмом учета заданий(Печать)	—	Задание отменено, поскольку его выполнение ограничено функцией учета заданий. Нажмите клавишу [OK] .	—
Ограничено алгоритмом учета заданий(сканер)	—	Задание отменено, поскольку его выполнение ограничено функцией учета заданий. Нажмите клавишу [OK] .	—
Очистите сканер.	—	Очистите щелевое стекло с помощью чистящей салфетки, поставляемой вместе с автоподатчиком оригиналов.	стр. 9-2
Ошибка. Выключить.	—	Отключите и снова включите аппарат с помощью выключателя питания.	—

П

Дисплей сообщений	Контрольные вопросы	Меры по устранению	Страница для справки
Память переполнена.	—	Невозможно продолжит выполнение задания из-за отсутствия свободной памяти. Измените разрешение печати с Быстр1200 до 600 dpi. См. Printer Driver User Guide .	—
Память сканера переполнена.	—	Дальнейшее сканирование невозможно из-за нехватки памяти сканера. Для отмены задания нажмите [OK] .	—
Перезагрузка печати. Задание отменено.	—	Предупреждение. Недостаточно памяти принтера. Задание отменено. Нажмите клавишу [OK] .	—
Превышено ограничение учета заданий.	Превышено ли число напечатанных страниц, допустимое ограничениями учета заданий?	Превышено число распечаток из-за ограничения алгоритмом учета заданий. Достигнут предел печати. Это задание отменено. Нажмите клавишу [OK] .	—

У

Дисплей сообщений	Контрольные вопросы	Меры по устранению	Страница для справки
Уст.другую кассету.	Выбрано "Сдвиг"?	Для использования сдвига необходимо загрузить в другой лоток бумагу такого же формата, что и в выбранном устройстве подачи, но в другой ориентации.	стр. 5-20
Установите все оригиналы обратно и нажмите клавишу [Старт].	—	Извлеките оригиналы из автоподатчика оригиналов, расположите их в первоначальном порядке и положите обратно. Нажмите клавишу [OK] , чтобы возобновить печать. Для отмены задания нажмите [Стоп] .	—
Установлен неизвестный тонер.ПК	Соответствует ли региональная спецификация контейнера с тонером спецификации аппарата?	Установите указанный контейнер с тонером.	стр. 9-3

Устранение замятия бумаги

В случае замятия бумаги на дисплее сообщений отображается [Замятие], и работа аппарата прекращается. В данном разделе описываются процедуры удаления замятия бумаги.

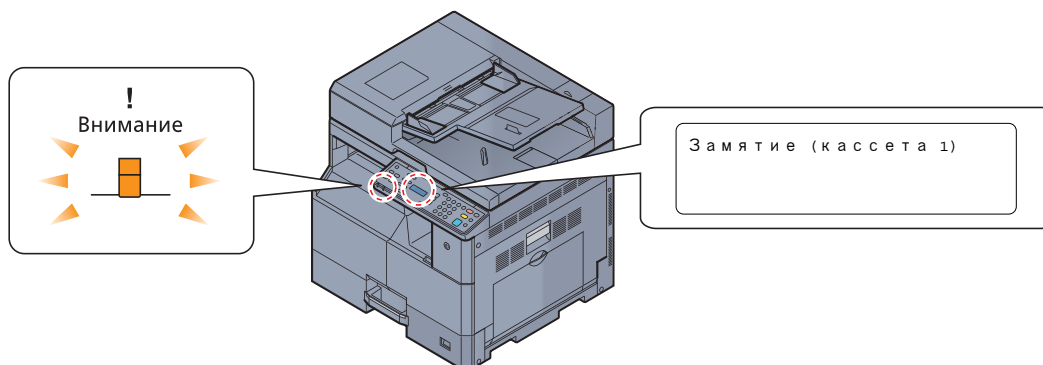

Место замятия

Ниже подробно описаны места замятия бумаги.

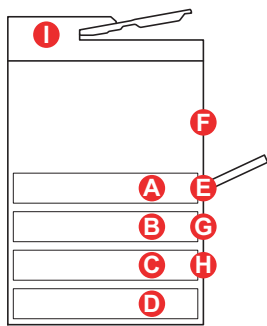

Сообщение об ошибке	Место застревания бумаги		Страница для справки
Замятие (Кассета 1)	A	Кассета 1	стр. 9-18
Замятие (Кассета 2)	B	Кассеты 2–4	стр. 9-18
Замятие (Кассета 3)	C		
Замятие (Кассета 4)	D		
Замятие (универс. лоток)	E	Универсальный лоток	стр. 9-18
Замятие (прав. крышка) ↑↓ (отображается попеременно). Проверьте точку. (A1) (A2)	F	Внутри правой крышки 1	стр. 9-19
Замятие(Прав. крышка2)	G	Внутри правых крышек 2 или 3	стр. 9-20
Замятие(Прав. крышка3)	H		
Замятие бумаги. (DP)	I	Автоподатчик оригиналов	стр. 9-20

После устранения замятия и повторной подготовки аппарата сообщение об ошибке исчезает. Работа аппарата возобновляется со страницы, на которой произошло замятие.

Меры по предотвращению замятия бумаги

- Не используйте повторно бумагу, которая уже была замята.
- Если при устранении замятия бумага надорвана, обязательно удалите из аппарата все обрывки. Оставшиеся внутри аппарата фрагменты бумаги могут стать причиной последующего замятия.
- После устранения замятия бумаги закройте кассету и крышку в обратном порядке.



ВНИМАНИЕ

Узел фиксации чрезвычайно сильно нагревается. При работе в этом отсеке будьте особенно осторожны ввиду опасности получения ожогов.

Кассета 1

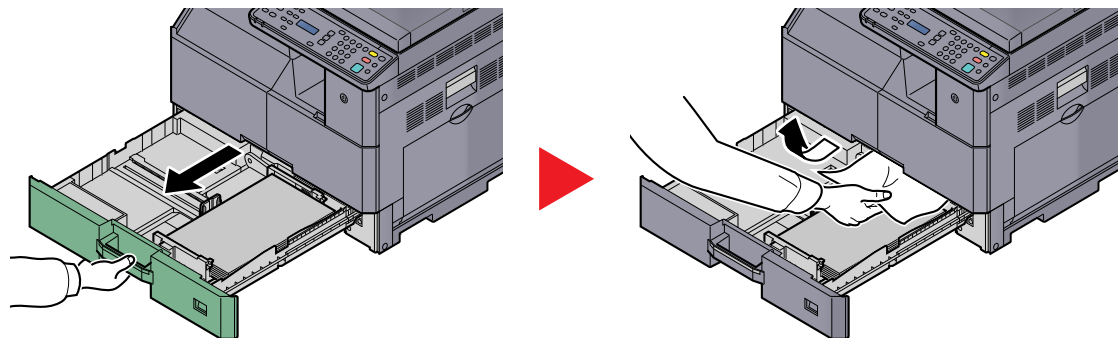

Кассеты 2–4

Процедуры устранения замятия бумаги в кассетах 2, 3 и 4 совпадают. В данном разделе процедуры объясняются на примере кассеты 2.

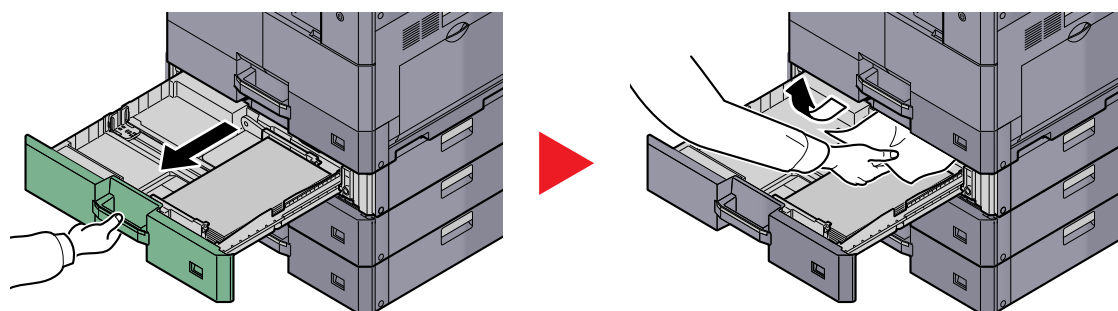

Универсальный лоток

1

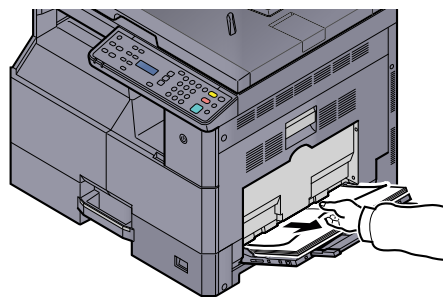

2

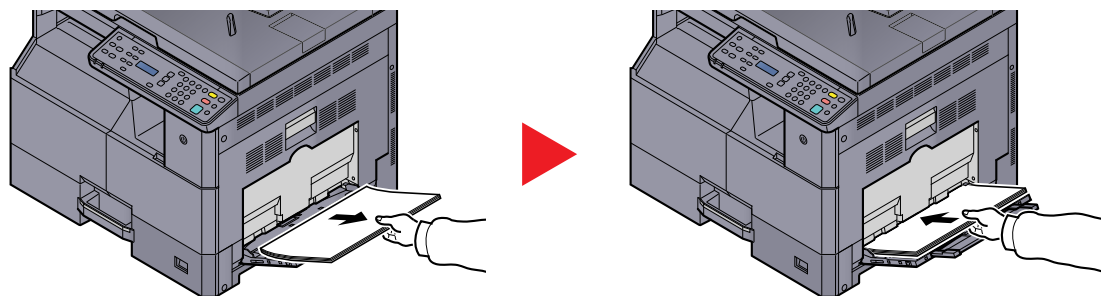

ПРИМЕЧАНИЕ

Если извлечь бумагу не получается, не тяните ее с усилием. См. [Внутри правой крышки 1 на стр. 9-19](#).

Внутри правой крышки 1

1

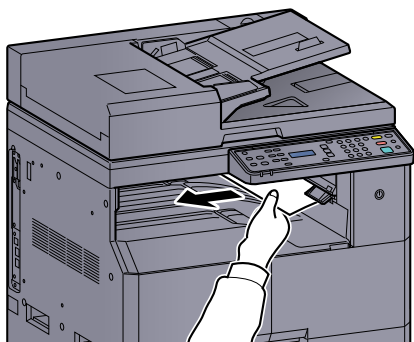

2

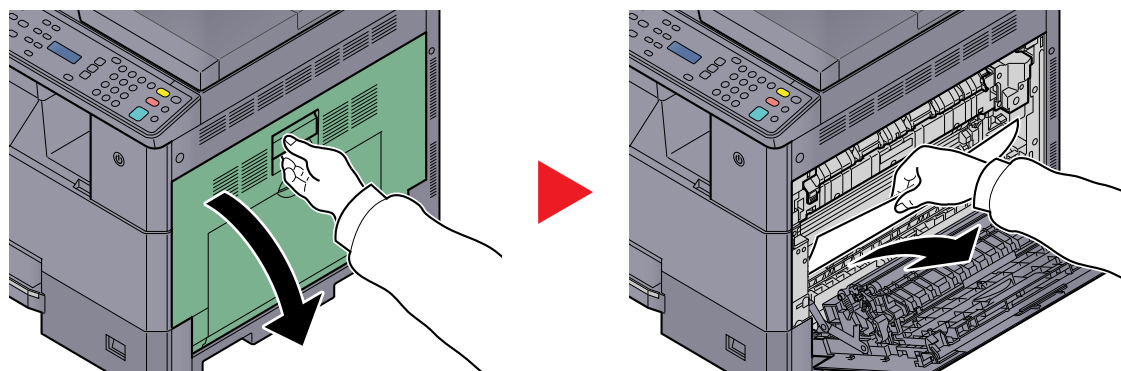

3

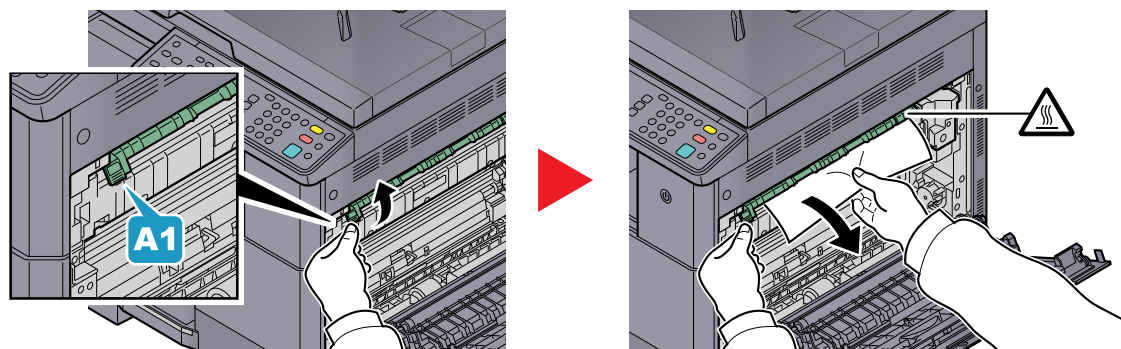

4

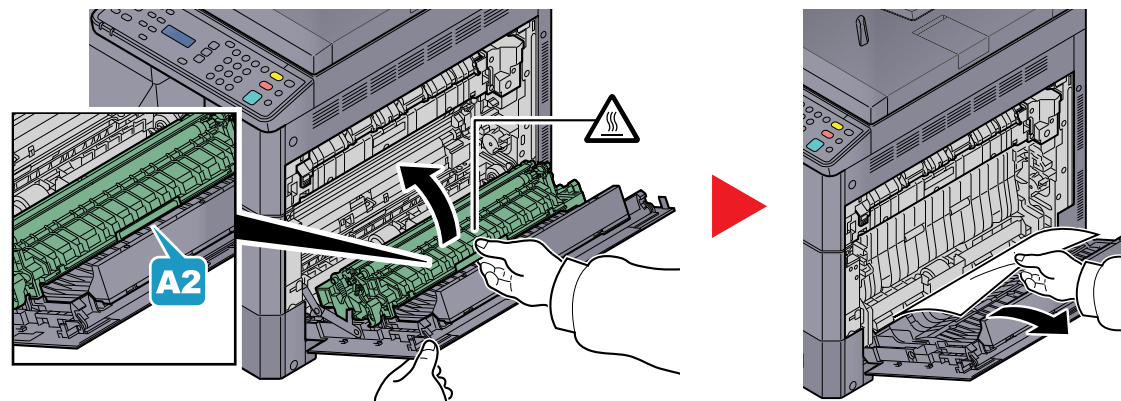

Внутри правых крышек 2 или 3

Процедуры устранения замятия бумаги в кассетах 2 и 3 совпадают. В данном разделе процедуры объясняются на примере правой крышки 2.

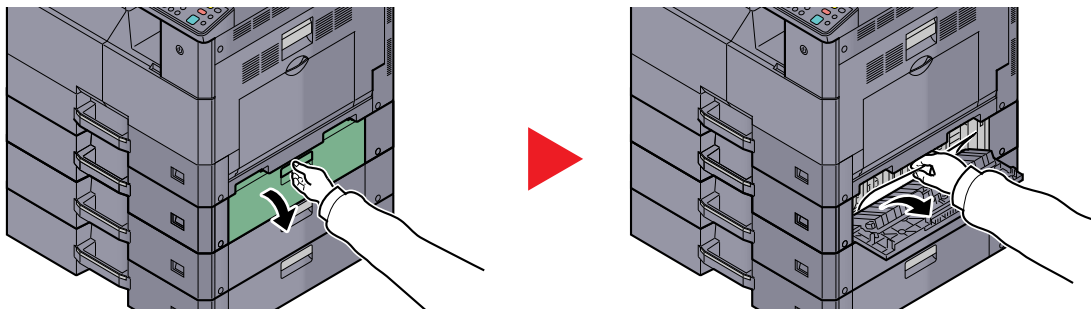

Автоподатчик оригиналов

1

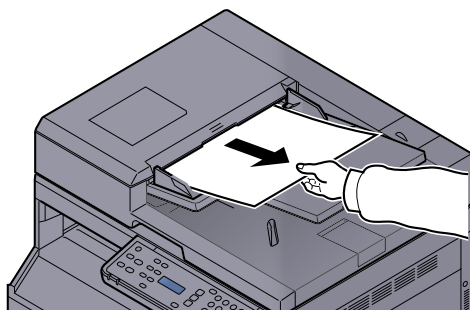

2

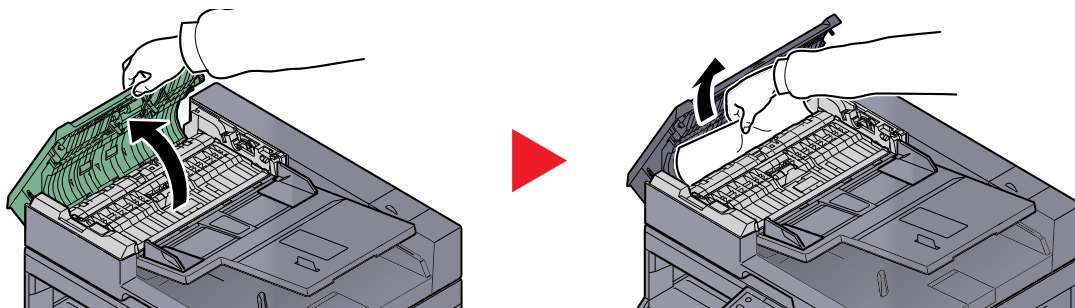

3

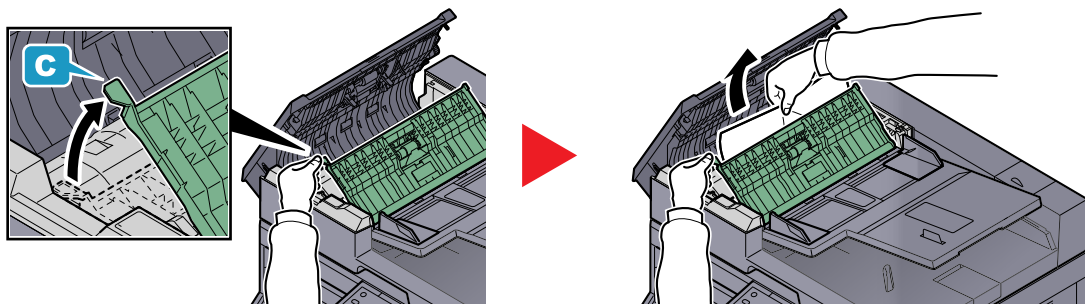

ПРИМЕЧАНИЕ

Если оригинал трудно извлечь, поверните ручку (B). Оригинал повернется в положение, из которого его будет легче извлечь.

10 Приложение

В этой главе рассматриваются следующие темы.

Дополнительное оборудование	10-2
Общие сведения о дополнительном оборудовании	10-2
Способ ввода символов	10-4
Использование клавиш	10-4
Символы, которые можно ввести с помощью цифровой клавиатуры	10-4
Ввод символов	10-5
Ввод символов	10-6
Бумага	10-7
Основные характеристики бумаги	10-7
Выбор подходящей бумаги	10-8
Бумага специального назначения	10-11
Характеристики	10-15
Набор основных функций	10-15
Функции копирования	10-16
Функции принтера	10-16
Функции сканера	10-17
Автоподатчик оригиналов (Автоматически в обратном порядке) (дополнительно)	10-17
Податчик бумаги (на 300 листов) (дополнительно)	10-18
Устройство двусторонней печати (дополнительно)	10-18
Глоссарий	10-19

Дополнительное оборудование

Общие сведения о дополнительном оборудовании

Для данного аппарата предусмотрено следующее дополнительное оборудование.

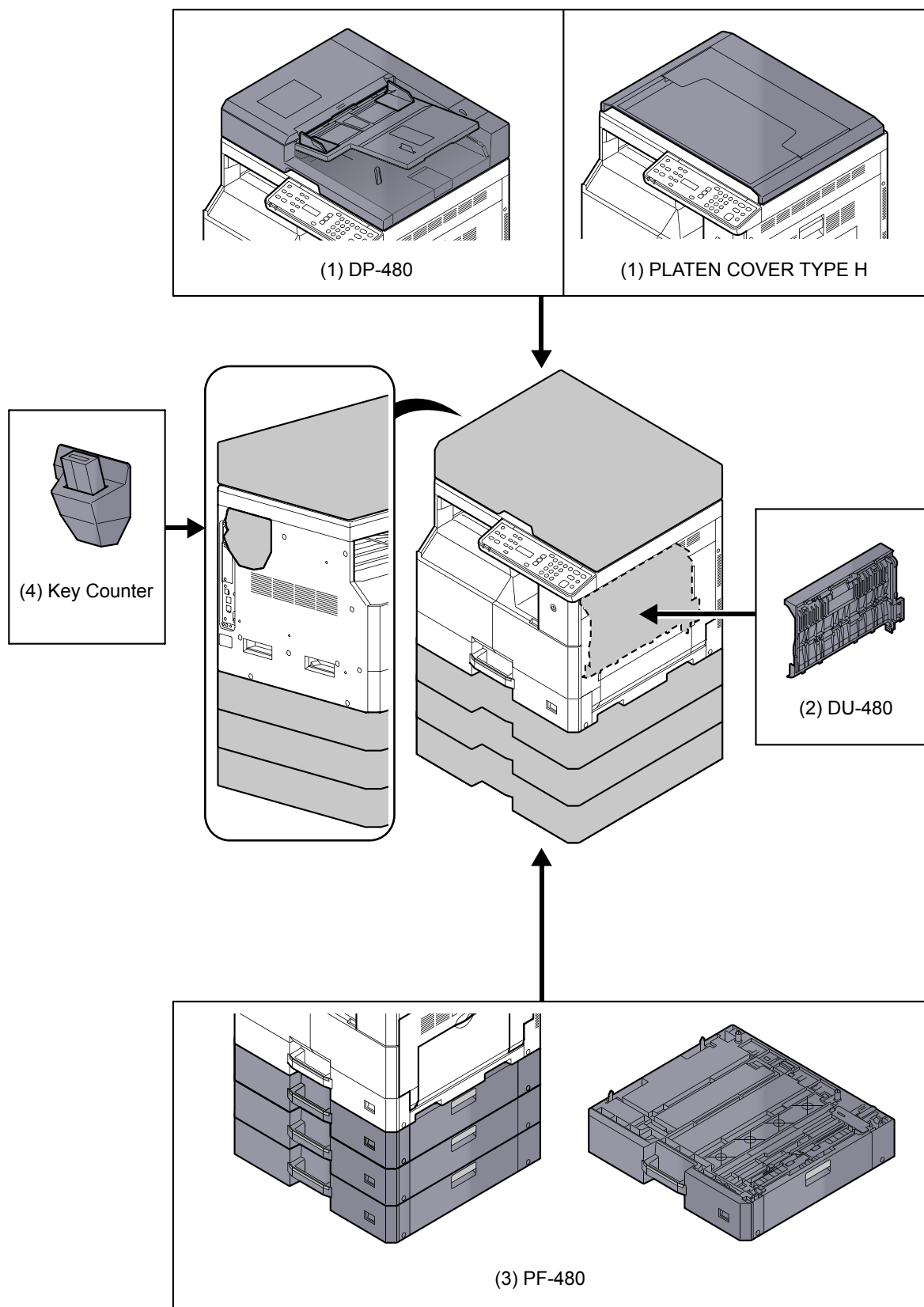

(1) DP-480 "Автоподатчик оригиналов (Автоматически в обратном порядке)" PLATEN COVER TYPE H "Крышка стекла оригиналов"

Автоматически сканирует оригиналы. Также можно выполнять двустороннее копирование и копирование с разбиением.

О работе автоподатчика оригиналов см. [Загрузка оригиналов в автоподатчик оригиналов \(опция\) на стр. 5-3](#).

Если автоподатчик оригиналов не используется, воспользуйтесь PLATEN COVER TYPE H

(2) DU-480 "Устройство двусторонней печати"

Установка устройства двусторонней печати позволяет выполнять двусторонние копии. Двусторонние копии доступны в форматах от A3 до A5-R, Folio, от Ledger до Statement-R, Executive, 216 × 340 мм (от 64 до 105 г/м²).

Подробнее о настройках двусторонних копий см. [Двусторонняя на стр. 5-15](#).

(3) PF-480 "Податчик бумаги (на 300 листов)"

В аппарат можно установить до трех дополнительных кассет (аналогичны кассетам аппарата). Вместимость кассет и способ загрузки аналогичны стандартным кассетам. Подробнее о загрузке бумаги см. [Загрузка в кассеты на стр. 3-7](#).

(4) Key Counter "Ключ-счетчик"

Используйте ключ-счетчик для контроля использования аппарата. Ключ-счетчик представляет собой удобное решение для централизованного управления объемом копий в различных департаментах большой компании.

Вставка ключа-счетчика

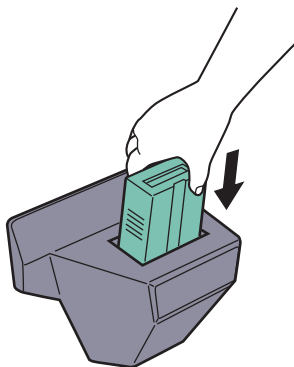

Надежно вставьте ключ-счетчик в гнездо для ключа-счетчика.



ПРИМЕЧАНИЕ

Если активировать функцию ключа-счетчика, копии можно будет делать только при вставленном ключе-счетчике. Если ключ-счетчик не вставлен, появится сообщение [Вставьте ключ-счетчик].

Способ ввода символов

В данном разделе объясняется, как вводить символы.

Использование клавиш

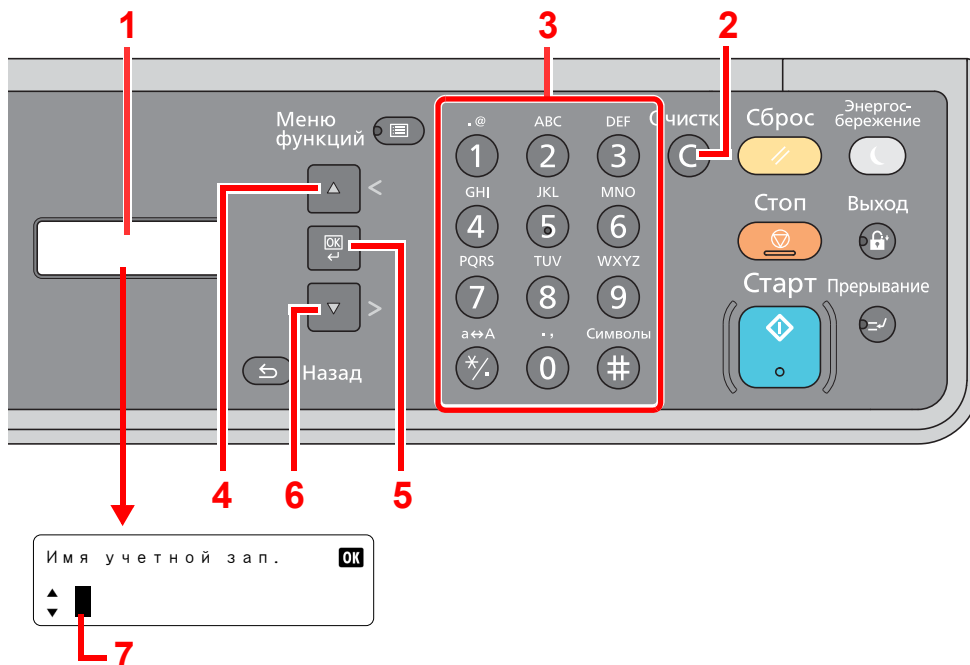

№	Элемент отображения/ клавиша	Описание
1	Дисплей сообщений	Отображает введенные символы.
2	Клавиша [Сброс]	Нажмите для удаления символов.
3	Цифровая клавиатура	Нажмите для ввода символов и специальных символов.
4	Клавиша [▲ (<)]	Нажмите для перемещения курсора назад.
5	Клавиша [OK]	Нажмите, чтобы завершить ввод и вернуть состояние экрана, которое было до ввода. При вводе символа нажмите для подтверждения выбранного символа.
6	Клавиша [▼ (>)]	Нажмите для перемещения курсора вперед.
7	Курсор	Символы вводятся в месте, где находится курсор.

Символы, которые можно ввести с помощью цифровой клавиатуры

В следующей таблице перечислены символы, которые можно ввести с помощью цифровой клавиатуры.

Клавиши	Символы (каждое нажатие клавиши изменяет символ в по очереди слева направо).
.@	. @ - _ / : ~ 1 (повторяет, начиная с первого символа слева)
1	1 (при вводе цифр)

Клавиши	Символы (каждое нажатие клавиши изменяет символ в по очереди слева направо).																	
ABC 2	a	b	c	A	B	C	2	(повторяет, начиная с первого символа слева)										
	2 (при вводе цифр)																	
DEF 3	d	e	f	D	E	F	3	(повторяет, начиная с первого символа слева)										
	3 (при вводе цифр)																	
GHI 4	g	h	i	G	H	I	4	(повторяет, начиная с первого символа слева)										
	4 (при вводе цифр)																	
JKL 5	j	k	l	J	K	L	5	(повторяет, начиная с первого символа слева)										
	5 (при вводе цифр)																	
MNO 6	m	n	o	M	N	O	6	(повторяет, начиная с первого символа слева)										
	6 (при вводе цифр)																	
PQRS 7	p	q	r	s	P	Q	R	S	7	(повторяет, начиная с первого символа слева)								
	7 (при вводе цифр)																	
TUV 8	t	u	v	T	U	V	8	(повторяет, начиная с первого символа слева)										
	8 (при вводе цифр)																	
WXYZ 9	w	x	y	z	W	X	Y	Z	9	(повторяет, начиная с первого символа слева)								
	9 (при вводе цифр)																	
., 0	.	,	-	_	'	!	?	(пробел)	0	(повторяет, начиная с первого символа слева)								
	0 (при вводе цифр)																	
a↔A */. .	Нажмите для изменение символа в месте курсора с верхнего регистра на нижний и обратно.																	
	"" или "." (при вводе цифр)																	
Символы #	!	"	#	\$	%	&	'	()	*	+	,	-	.	/	:	;	Выводит список специальных символов. Подробнее см. Ввод символов на стр. 10-5 .
	<	=	>	?	@	[\]	^	_	`	{		}	~			
	# (при вводе цифр)																	
* В зависимости от функции могут быть символы, которые нельзя вводить.																		

Ввод символов

Можно вводить символы.

- 1 Нажмите клавишу [#]. Выводит список специальных символов.

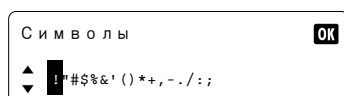

- Нажмите клавиши [**▲** (<)] или [**▼** (>)], чтобы переместить курсор и выбрать символ для ввода.

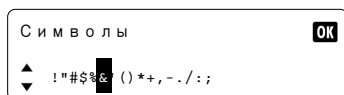

- Нажмите клавишу [**OK**]. Добавляется выбранный символ.



Ввод символов

Чтобы ввести, например, "R&D", выполните показанные ниже шаги.

- Нажмите клавишу [**7**] три раза. Вводится буква [r].



- Нажмите клавишу [***./.**]. [r] изменяется на [R].



- Нажмите клавишу [**▼** (>)]. Курсор перемещается вправо.



- Нажмите клавишу [**#**]. Выводит список специальных символов.

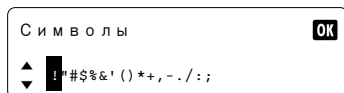

- Переместите курсор клавишами [**▲** (<)] или [**▼** (>)] и выберите [&].

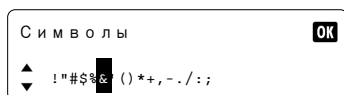

- Нажмите клавишу [**OK**]. Вводится [&].



- Нажмите клавишу [**3**] четыре раза. Вводится буква [D].



- Нажмите клавишу [**▼** (>)].



Бумага

В этом разделе рассмотрены форматы и типы бумаги, которые могут использоваться в источнике бумаги.

 Сведения о форматах, типах и количестве листов бумаги для загрузки в каждый лоток для бумаги см. в [Характеристики на стр. 10-15](#).

Основные характеристики бумаги

Данный аппарат создан для печати на стандартной бумаге для распечаток, используемой в обычных ('сухих') копировальных аппаратах и принтерах, таких как лазерные принтеры. Он также поддерживает разнообразные другие типы бумаги, которые соответствуют характеристикам, указанным в приложении.

Будьте осторожны при выборе бумаги. Неподходящая для этого аппарата бумага может вызвать замятия или сморщиться.

Поддерживаемая бумага

Используйте стандартную бумагу для печати, предназначенную для обычных копировальных аппаратов или лазерных принтеров. Качество печати будет зависеть от качества бумаги. Бумага низкого качества может привести к неудовлетворительной печати.

Основные характеристики бумаги

Следующая таблица перечисляет характеристики бумаги, поддерживаемой данным аппаратом. Следующий раздел содержит дополнительную информацию.

Критерии	Характеристики
Масса	Кассеты: от 64 до 105 г/м ²
	Универсальный лоток: от 45 до 160 г/м ²
Погрешность линейных размеров	±0,7 мм
Прямоугольность	90°±0,2°
Содержание влаги	4-6%
Содержание целлюлозы	80% или выше



ПРИМЕЧАНИЕ

Некоторые типы переработанной бумаги не соответствуют требованиям к использованию на данном аппарате, перечисленным ниже в основных характеристиках бумаги, таким как влажность или содержание целлюлозы. По этой причине мы рекомендуем покупать небольшое количество переработанной бумаги для пробы перед использованием. Выбирайте переработанную бумагу, обеспечивающую наилучшие результаты печати и содержащую минимальное количество бумажной пыли.

Мы не несем ответственности за проблемы, возникающие из-за использования бумаги, не соответствующей нашим требованиям.

Выбор подходящей бумаги

Данный раздел содержит рекомендации по выбору бумаги.

Состояние

Избегайте использования бумаги с загнутыми углами, скрученной, грязной или рваной. Не используйте бумагу, имеющую шероховатую поверхность или бумажные волокна, а также слишком тонкую. Использование бумаги такого качества не только приведет к плохому качеству печати, но может также вызвать ее замятие и сократить срок службы аппарата. Выбирайте бумагу с гладкой и ровной поверхностью; тем не менее, избегайте использования мелованной бумаги или бумаги с обработанной поверхностью, которая может вызвать повреждение барабана или устройства термозакрепления.

Состав

Не используйте бумагу, которая имеет покрытие или обработанную поверхность, а также бумагу, содержащую пластик или углерод. Бумага такого типа может вызвать вредные испарения при нагреве во время печати и повредить барабан.

Убедитесь в использовании стандартной бумаги, содержащей не менее 80% целлюлозы, т.е. не более 20% общего состава бумаги содержат хлопок или другие волокна.

Поддерживаемые форматы бумаги

Бумага следующих форматов поддерживается аппаратом.

Размеры в таблице указаны с погрешностью $\pm 0,7$ мм для длины и ширины. Углы должны быть равны $90^\circ \pm 0,2^\circ$.

Универсальный лоток	Кассета или универсальный лоток
A6-R (105 × 148 мм)	A3 (297 × 420 мм)
B6-R (128 × 182 мм)	B4 (257 × 364 мм)
Hagaki (100 × 148 мм)	A4 (297 × 210 мм)
Oufukuhagaki (148 × 200 мм)	A4-R (210 × 297 мм)
Executive (7 1/4 × 10 1/2")	B5 (257 × 182 мм)
Конверт DL (110 × 220 мм)	B5-R (182 × 257 мм)
Конверт C5 (162×229 мм)	A5-R (148 × 210 мм)
Конверт C4 (229 × 324 мм)	Folio (210 × 330 мм)
ISO B5 (176 × 250 мм)	Ledger
Конверт №10 (4 1/8 × 9 1/2")	Legal
Конверт №9 (3 7/8 × 8 7/8")	Letter
Конверт №6 3/4 (3 5/8 × 6 1/2")	Letter-R
Конверт Monarch (3 7/8 × 7 1/2")	Statement-R
Youkei 2 (114 × 162 мм)	Oficio II
Youkei 4 (105 × 235 мм)	8K (273 × 394 мм)
Ввод формата (от 98 × 148 до 297 × 432 мм)	16K (273 × 197 мм)
	16K-R (197 × 273 мм)
	216 × 340 мм

Гладкость

Поверхность бумаги должна быть гладкой, но не должна иметь покрытия. Если бумага слишком гладкая и скользкая, несколько листов могут слипнуться вместе, вызвав замятие.

Плотность

В странах, использующих метрическую систему, плотность листа бумаги измеряется в граммах на квадратный метр поверхности. В Соединенных Штатах плотность - это вес в фунтах одной стопы (500 листов) бумаги, разрезанной по стандартному формату (или торговому формату) для определенного сорта бумаги. Слишком тяжелая или слишком легкая бумага может подаваться неправильно или вызывать замятия, приводящие к чрезмерному износу аппарата. Бумага смешанной плотности (т.е. толщины) может привести к случайной подаче нескольких листов одновременно, а также вызвать смазывание отпечатка или другие проблемы печати, если тонер плохо прилипает к поверхности бумаги.

Содержание влаги

Содержание влаги представляет собой отношение количества влаги к сухому весу, выраженное в процентах. Влажность влияет на подачу бумаги, электростатический заряд бумаги и прилипание тонера.

Влажность бумаги зависит от относительной влажности в помещении. Высокая относительная влажность приводит к увлажнению бумаги, вызывающему расширение ее кромок, из-за чего она кажется волнистой. Низкая относительная влажность приводит к потере влаги, делая кромки листа плотнее и снижая контрастность печати.

Волнистые или плотные кромки могут привести к смещению бумаги при подаче. Старайтесь поддерживать содержание влаги в пределах 4 - 6%.

Для поддержания необходимого уровня влажности, соблюдайте следующие рекомендации.

- Храните бумагу в прохладном, хорошо вентилируемом месте.
- Укладывайте бумагу при хранении равномерно и в закрытой упаковке. Если упаковка открыта, запечатайте ее повторно, если бумага какое-то время не будет использоваться.
- Храните бумагу запечатанной в оригинальной упаковке и коробке. Установите под картонную коробку поддон, чтобы приподнять ее над полом. Во время сезона дождей храните бумагу на достаточном расстоянии от деревянного и бетонного пола.
- Перед использованием бумаги, которая находилась на хранении, выдержите ее при требуемом уровне влажности не менее 48 часов.
- Не храните бумагу в местах, подверженных нагреву, солнечному свету или влажности.

Другие характеристики бумаги

Пористость: плотность бумажных волокон

Жесткость: бумага должна быть достаточно жесткой, иначе она будет изгибаться в аппарате, вызывая замятие.

Скручивание: большая часть сортов бумаги имеет тенденцию к самопроизвольному скручиванию после вскрытия упаковки. Когда бумага проходит через узел термозакрепления, то слегка скручивается вверх. Для изготовления плоских распечаток, загружайте бумагу таким образом, чтобы ее загнутая поверхность была обращена к лотку для бумаги.

Статическое электричество: во время печати бумага получает электростатический заряд, что приводит к прилипанию к ней тонера. Выбирайте бумагу, которая быстро теряет заряд, чтобы отпечатки не слипались вместе.

Белизна: белизна бумаги влияет на контрастность печати. Используйте более белую бумагу для получения более четких, ярких отпечатков.

Качество: в аппарате могут возникнуть проблемы, если размеры листов отличаются, углы листов не являются прямыми, кромки неровные, листы не обрезаны, кромки и углы помяты. Чтобы избежать этих проблем, будьте особенно аккуратны, когда выполняете обрезку бумаги самостоятельно.

Упаковка: выбирайте бумагу, которая упакована должным образом и сложена в коробки. В идеальном случае, упаковка должна иметь покрытие, не пропускающее влагу.

Специально обработанная бумага: мы не рекомендуем выполнять печать на следующих сортах бумаги, даже если они соответствуют основным требованиям. При использовании этих типов бумаги следует вначале приобрести небольшое количество бумаги для выполнения пробной печати.

- Глянцевая бумага
- Бумага с водяными знаками
- Бумага с шероховатой поверхностью
- Перфорированная бумага

Бумага специального назначения

Данный раздел описывает печать на специальной бумаге и носителях.

Может использоваться бумага и носители следующих типов.

- Пленки
- Бумага с предварительной печатью
- Высокосортная бумага
- Переработанная бумага
- Тонкая бумага (от 52 г/м² до 105 г/м² или менее)
- Печатный бланк
- Цветная бумага
- Перфорированная бумага
- Конверты
- Карточная бумага (Hagaki)
- Толстая бумага (от 106 г/м² до 163 г/м² или менее)
- Этикетки
- Высококачественная бумага

При использовании этих сортов бумаги и носителей, убедитесь, что они специально разработаны для копировальных аппаратов и страничных принтеров (таких, как лазерные принтеры). Используйте универсальный лоток для пленок, конвертов, карточек и бумаги для этикеток.

Выбор бумаги специального назначения

Несмотря на возможность использования в аппарате бумаги специального назначения, соответствующей следующим требованиям, качество печати может сильно варьироваться в зависимости от структуры и качества самой бумаги. Поэтому бумага специального назначения вызывает проблемы печати чаще, чем обычная бумага. Перед покупкой большого количества бумаги специального назначения, испытайте ее образец, чтобы убедиться в удовлетворительном качестве печати. Общие меры предосторожности при выполнении печати на бумаге специального назначения, представлены ниже. Имейте в виду, что компания не несет ответственности за любой причиненный пользователю ущерб или повреждение аппарата, вызванные влажностью или характеристиками бумаги специального назначения.

Выберите кассету или универсальный лоток для бумаги специального назначения.

Пленки

Пленки должны выдерживать нагрев во время печати. Пленки должны соответствовать следующим условиям.

Термостойкость	Должны выдерживать не менее 190 °C
Толщина	от 0,100 до 0,110 mm
Материал	Полиэфир
Погрешность линейных размеров	±0,7 мм
Прямоугольность	90°±0,2°

Чтобы избежать проблем, используйте для пленок универсальный лоток и загружайте пленки так, чтобы длинная сторона была обращена к аппарату.

Если часто происходит замятие пленки на выходе, попробуйте аккуратно тянуть за направляющий конец листов, когда они выходят из аппарата.

Этикетки

Обязательно осуществляйте подачу этикеток из универсального лотка.

При выборе этикеток будьте особенно внимательны, поскольку клейкая поверхность не должна соприкасаться с любой из частей аппарата, и этикетки могут с трудом отслаиваться с листа-носителя. Клей, налипший на барабан или валики, а также отслоившиеся этикетки, оставшиеся в аппарате, могут вызвать его неисправность.

Выполняя печать на этикетках, вы должны быть готовы к возможным неполадкам.

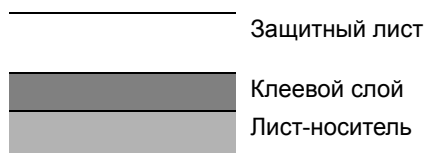

Этикетки имеют три слоя, как показано на рисунке. Клеевой слой содержит материал, который легко поддается воздействию прилагаемых к нему в аппарате сил. Лист-носитель закрыт защитным листом, пока этикетка не используется. Данная структура этикеток может вызвать дополнительные проблемы.

Поверхность этикетки должна быть полностью закрыта защитным листом. Зазоры между этикетками могут вызвать отслоение этикеток, приводящее к серьезным неисправностям.

Некоторые сорта бумаги для этикеток имеют большие поля защитного листа. При использовании подобной бумаги, не отделяйте эти поля от листа-носителя до завершения печати.

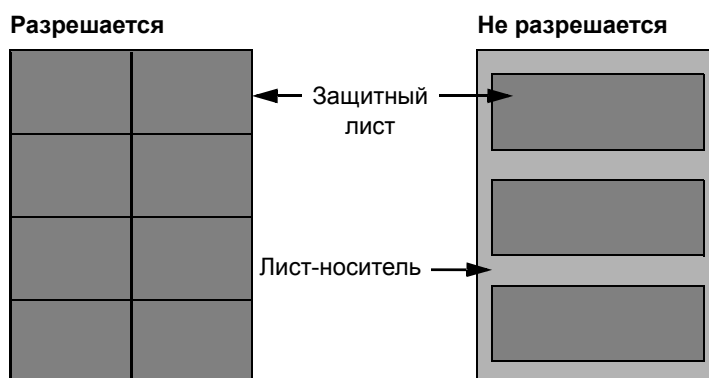

Используйте бумагу для этикеток, соответствующую следующим требованиям.

Плотность защитного листа	от 44 до 74 г/м ²
Плотность (полная плотность бумаги)	от 104 до 151 г/м ²
Толщина защитного листа	от 0,086 до 0,107 мм
Полная толщина бумаги	от 0,115 до 0,145 мм
Содержание влаги	от 4 до 6% (общее)

Нагаки

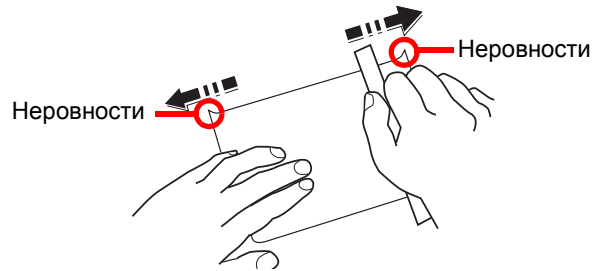

Перед загрузкой бумаги Нагаки в универсальный лоток, встряхните ее и выровняйте кромки. Если бумага скручена, перед загрузкой ее следует распрямить. Печать на скрученной бумаге Нагаки может привести к замятию.

Используйте развернутую бумагу Oufukuhagaki (имеется в почтовых отделениях). Некоторые образцы бумаги Нагаки могут иметь неровные кромки, которые появляются на ее обратной стороне из-за обрезки бумагорезательной машиной. Уберите все неровности кромок, поместив бумагу Нагаки на плоскую поверхность и несколько раз аккуратно проведя по ней линейкой.

Конверты

Используйте универсальный лоток для конвертов.

Из-за структуры конвертов, в некоторых случаях равномерная печать по всей их поверхности может быть невозможна. Тонкие конверты, в частности, могут иногда сминаться в аппарате при их прохождении через него. Перед покупкой большого количества конвертов, испытайте их образец, чтобы убедиться в качестве печати.

Длительное хранение конвертов может привести к их смятию. Поэтому храните упаковку запечатанной, пока не будете готовы к их использованию.

Запомните следующие рекомендации.

- Не используйте конверты с открытым клеящим слоем. Кроме того, не используйте конверты, у которых клеящий слой открыт после расслаивания. Серьезные повреждения могут возникнуть, если бумага с клеевым покрытием попадет в аппарат.
- Не используйте конверты с некоторыми специальными особенностями. Например, не используйте конверты с кольцом для прохода нити, закрывающей клапан, или конверты с открытым или закрытым пленкой окошком.
- Если происходит замятие, загружайте за один раз меньше конвертов.
- Чтобы избежать замятия бумаги при печати на нескольких конвертах, не оставляйте более десяти конвертов в входном лотке.

Плотная бумага

Перед загрузкой плотной бумаги в универсальный лоток, встряхните ее и выровняйте кромки. Некоторые образцы плотной бумаги могут иметь неровности на кромках, которые появляются на ее обратной стороне из-за обрезки бумагорезательной машиной. Уберите все неровности кромок, как и для бумаги Нагаки, поместив лист на плоскую поверхность и несколько раз аккуратно проведя по нему линейкой. Печать на бумаге с неровными кромками может привести к ее замятию.



ПРИМЕЧАНИЕ

Если бумага не подается должным образом после разравнивания, загрузите ее в универсальный лоток, приподняв направляющую сторону на несколько миллиметров.

Цветная бумага

Цветная бумага должна соответствовать характеристикам, перечисленным на странице [стр. 10-7](#). Кроме того, краситель бумаги должен выдерживать нагрев при печати (до 200 °С).

Бумага с предварительной печатью

Бумага с предварительной печатью должна соответствовать характеристикам, перечисленным на странице [стр. 10-7](#). Цветные чернила должны выдерживать нагрев во время печати. Они должны быть невосприимчивы к силиконовому маслу. Не используйте бумагу с обработанной поверхностью, такую как глянцевая бумага для календарей.

Переработанная бумага

Переработанная бумага должна соответствовать характеристикам, перечисленным на странице [стр. 10-7](#); тем не менее, ее белизна может быть рассмотрена отдельно.



ПРИМЕЧАНИЕ

Перед покупкой большого количества переработанной бумаги, испытайте ее образец, чтобы убедиться в удовлетворительном качестве печати.

Характеристики

**ВАЖНО**

Технические характеристики могут быть изменены без уведомления.

Набор основных функций

Параметр		Описание
Тип		Рабочий стол
Метод печати		Электрофотография с помощью полупроводникового лазера, система с одним барабаном
Плотность бумаги	Кассета	от 64 до 105 г/м ²
	Универсальный лоток	от 45 до 160 г/м ² , 230 г/м ² (карточки)
Тип бумаги	Кассета	Обычная, Черновая, Калька, Переработанная, Бланк-заготовка, Высокосортная, Цветная, Перфорированная, Бланки, Плотная, Высококач., Польз. 1–8
	Универсальный лоток	Обычная, Пленка (проекторная), Черновая, Калька, Этикетки, Переработанная, Бланк-заготовка, Высокосортная, Карточка, Цветная, Перфорированная, Бланк, Конверт, Плотная, Высококач., Польз. 1–8
Формат бумаги	Кассета	A3, B4, A4, A4-R, B5, B5-R, A5-R, Ledger, Legal, Oficio II, Letter-R, Letter, Statement-R, Folio, 8K, 16K, 16K-R, 216 × 340 мм
	Универсальный лоток	A3, B4, A4, A4-R, B5, B5 (ISO), B5-R, A5-R, B6-R, A6-R, Oufukuhagaki, Hagaki, Конверт DL, Конверт C5, Конверт C4, Конверт №10, Конверт №9, Конверт №6 3/4, Конверт Monarch, Youkei 2, Youkei 4, Ledger, Legal, Oficio II, Letter, Letter-R, Statement-R, Executive, Folio, 216 × 340 мм, 8K, 16K, 16K-R, Ввод формата (метрические: X; от 148 до 432 мм (с шагом в 1 мм); Y; от 98 до 297 мм (с шагом в 1 мм), дюймы: X; от 5,83 до 17,00" (с шагом 0,01"), Y; от 3,86 до 11,69" (с шагом 0,01"))
Время прогрева (22 °C/60%)	Включение питания	не более 17,2 секунд
	Режим ожидания	не более 11 секунд
Ёмкость лотка	Кассета	300 листов (80 г/м ²)
	Универсальный лоток	A4/Letter или меньше: 100 листов (80 г/м ²) Больше, чем A4/Letter: 25 листов (80 г/м ²)
Ёмкость выходного лотка		250 листов (80 г/м ²)
Система записи изображения		Полупроводниковый лазер и электрофотография
Память		256 МБ
Интерфейс		Разъем интерфейса USB: 1 (высокоскоростной USB)
Условия эксплуатации	Температура	от 10 до 32,5 °C
	Влажность	от 15 до 80 %
	Высота над уровнем моря	Максимум 3500 м
	Яркость	Максимум 1500 люкс
Размеры (Ш) x (Г) x (В) (с крышкой оригиналов)		565 × 527 × 485 мм
Масса (с контейнером с тонером)		Не более 26 кг

Параметр	Описание
Необходимое пространство (Ш × Г) (использование универсального лотка)	829 × 527 мм
Источник питания	Модель с номинальным напряжением 230 В: 220-240 В ~ 50/60 Гц 6,3 А
Опции	См. Дополнительное оборудование на стр. 10-2.

Функции копирования

Параметр		Описание		
Скорость копирования	подача из кассеты	TASKalfa 1800	TASKalfa 2200	
		A4/Letter	18 листов/мин	22 листа/мин
		A4-R/Letter-R	13 лист/мин	13 листов/мин
		A3/Ledger	8 листов/мин	10 листов/мин
		B4/Legal	8 листов/мин	11 листов/мин
		B5	18 листов/мин	22 листа/мин
		B5-R	13 листов/мин	13 листов/мин
		A5-R	10 листов/мин	10 листов/мин
		подача из универсального лотка	A4/Letter	13 листов/мин
	A4-R/Letter-R		11 листов/мин	11 листов/мин
	A3/Ledger		7 листов/мин	9 листов/мин
	B4/Legal		7 листов/мин	10 листов/мин
	B5		13 листов/мин	16 листов/мин
	B5-R		11 листов/мин	11 листов/мин
	A5-R		9 листов/мин	9 листов/мин
	A6-R		9 листов/мин	9 листов/мин
	Время выхода первой копии (A4, подача из кассеты)		не более 5,7 секунд	
	Уровень масштабирования	Ручной режим: от 25 до 400%, возрастание с шагом в 1% Автоматический режим: заданный масштаб		
Непрерывное копирование	1–999 листов			
Разрешение	600 × 600 точек на дюйм			
Поддерживаемые типы оригиналов	Листы, книги, трехмерные объекты (максимальный размер оригинала: Ledger/A3)			
Система подачи оригиналов	Фиксиров.			

Функции принтера

Параметр	Описание
Скорость печати	Та же, что и скорость копирования.
Время выхода первой распечатки (A4, подача из кассеты)	не более 5,7 секунд
Разрешение	600 × 600 dpi, Быстр1200 dpi

Параметр	Описание
Операционная система	Windows XP, Windows Server 2003, Windows Vista, Windows 7, Windows 8, Windows Server 2008/R2, Windows Server 2012, Mac OS 10.5 или выше
Интерфейс	Разъем интерфейса USB: 1 (высокоскоростной USB)
Язык описания страниц	На основе узла (GDI)

Функции сканера

Параметр	Описание
Разрешение	Ч/б: 600 dpi, 400 dpi, 300 dpi, 200 dpi Цвет: 300 dpi, 200 dpi
Формат файла	TIFF (сжатие MMR/JPEG), PDF (сжатие MMR/JPEG/высокое сжатие), JPEG, BMP
Скорость сканирования	<600 dpi> 1-стор. ч/б: 22 изобр./мин 2-стор. ч/б: 8 изобр./мин <300dpi> 1-стор. ч/б: 22 изобр./мин оттенки серого: 14 изобр./мин цвет: 14 изобр./мин 2-стор. ч/б: 8 изобр./мин оттенки серого: 6 изобр./мин цвет: 6 изобр./мин (A4 в альбомной ориентации, качество изображения: оригинал текста/фото)
Интерфейс	USB

Автоподатчик оригиналов (Автоматически в обратном порядке) (дополнительно)

Параметр	Описание
Метод подачи оригиналов	Автоматическая подача
Поддерживаемые типы оригиналов	Листовые оригиналы
Формат бумаги	Макс.: Ledger/A3 Мин.: Statement-R/A5-R
Плотность бумаги	1-стор.: от 45 до 120 г/м ² 2-стор.: от 50 до 120 г/м ²
Вместимость	Не более 50 листов (от 50 до 80 г/м ²) При работе с оригиналами разной ширины: Не более 30 листов (от 50 до 80 г/м ²)
Размеры (Ш) x (Г) x (В)	563 × 439 × 128 мм
Масса	Не более 6 кг

Податчик бумаги (на 300 листов) (дополнительно)

Параметр	Описание
Метод подачи бумаги	Автоматическая подача (к-во листов: 300, 80 г/м ²)
Формат бумаги	A3, B4, A4, A4-R, B5, B5-R, A5-R, Ledger, Legal, Oficio II, Letter-R, Letter, Statement-R, Folio, 8K, 16K, 16K-R, 216 × 340 мм
Поддерживаемая бумага	Плотность бумаги: от 64 до 105 г/м ² Типы материалов (носителей) для печати: Обычная, Черновая, Калька, Переработанная, Бланк-заготовка, Высокосортная, Цветная, Перфорированная, Бланки, Плотная, Высококач., Польз. 1–8
Размеры (Ш) x (Г) x (В)	565 × 520 × 148,5 мм
Масса	6 кг

Устройство двусторонней печати (дополнительно)

Параметр	Описание
Формат бумаги	A3, B4, A4, A4-R, B5, B5-R, A5-R, Ledger, Legal, Oficio II, Letter-R, Letter, Statement-R, Executive, Folio, 216 × 340 мм
Поддерживаемая бумага	Плотность бумаги: от 64 до 105 г/м ² Типы материалов (носителей) для печати: Обычная, Черновая, Переработанная, Бланк-заготовка, Высокосортная, Цветная, Перфорированная, Бланки, Плотная, Высококач., Польз. 1–8
Размеры (Ш) x (Г) x (В)	375 × 60 × 220 мм
Масса	Приблизительно 1 кг



ПРИМЕЧАНИЕ

Сведения по рекомендованным типам бумаги можно получить по месту приобретения аппарата или у представителя службы поддержки.

Глоссарий

Автоматическое время ожидания подачи формы

Во время передачи данных аппарату иногда приходится ждать получения следующих данных. Данная функция предусматривает автоматическое задание времени ожидания подачи. Когда истечет заранее заданное время, аппарат автоматически выполнит печать. Однако печать не выполняется, если для последней страницы нет для данных для печати.

Автоматический выбор бумаги

Функция автоматического выбора при печати бумаги того же формата, что и оригинал.

Драйвер принтера

Программное обеспечение, позволяющее печатать данные, созданные прикладными программными продуктами. Драйвер принтера для аппарата содержится на диске Product Library, входящем в комплект поставки. Установите драйвер принтера на компьютере, подключенном к аппарату.

Оттенки серого

Выражение цвета компьютера. Как правило, выводимые изображения данного вида состоят из оттенков серого, начиная с черного наименьшей интенсивности до белого максимальной интенсивности. Другие цвета не используются. Уровни серого представлены числовыми уровнями: таким образом, для 1 бита только черный и белый; для 8 бит 256 уровней серого (включая белый и черный); для 16 бит 65 536 уровней серого.

Режим EcoPrint

Режим печати, помогающий сэкономить тонер. Копии, печатаемые в данном режиме, светлее, чем обычные.

Страница состояния

На данной странице перечисляются данные о состоянии аппарата, например емкость памяти, общее количество напечатанных и отсканированных страниц и параметры источника бумаги.

Стр./мин (страниц в минуту)

Обозначает количество страниц формата A4, печатаемых в течение одной минуты.

Таймер режима ожидания

Режим, предназначенный для экономии электроэнергии, активируется, если в течение указанного периода времени аппарат не используется или не выполняется передача данных. В режиме ожидания потребление энергии поддерживается на минимальном уровне.

Универсальный лоток

Лоток подачи бумаги, расположенный справа от аппарата. Используйте данный лоток вместо кассет при печати на конвертах, бумаге Nagaki, пленках или этикетках.

dpi (точек на дюйм)

Единица измерения разрешения, представляет собой количество печатаемых точек в одном дюйме (25,4 мм).

PDF/A

Данный формат соответствует "ISO 19005-1. Управление документацией. Формат файлов электронных документов для долгосрочного хранения. Часть 1. Использование PDF (PDF/A)" и представляет собой формат файла на основе PDF 1.4. Он был стандартизирован с помощью ISO 19005-1 и представляет собой особый вариант PDF (используется преимущественно для печати) для долгосрочного хранения. В настоящее время подготавливается новая часть ISO 19005-2 (PDF/A-2).

TWAIN (Technology Without An Interesting Name)

Техническая спецификация для подключения к компьютеру сканеров, цифровых камер и другого оборудования для получения изображений. Устройства с поддержкой TWAIN позволяют обрабатывать данные изображений на любом подходящем прикладном программном обеспечении. TWAIN используется большим количеством графического ПО (например, Adobe Photoshop) и программного обеспечения OCR.

USB (Universal Serial Bus) 2.0

Стандарт интерфейса USB для высокоскоростного USB 2.0. Максимальная скорость передачи составляет 480 Мб/с. Аппарат оснащен интерфейсом USB 2.0 для высокоскоростной передачи данных.

WIA (Windows Imaging Acquisition)

Функция импорта изображений от цифровых камер и другой периферии, поддерживаемая после ОС Windows Me/XP. Данная функция заменяет используемый ранее TWAIN. Данная функция представляет собой часть функций Windows и облегчает работу, так что можно импортировать изображения непосредственно в "Мой компьютер", без всяких приложений.

Алфавитный указатель

А

- Авт. удал. ошиб. 7-12
- Автовыбор бумаги 7-14
- Автом. выбор бумаги 10-19
- Автом. приоритет % 7-14
- Автом. сброс панели 7-12
- Автоматическое время ожидания подачи формы 10-19
- Автоматическое обнаружение оригинала 7-7
- Автоповорот 5-25
 - По умолчанию 7-13
- Автоподатчик оригиналов 2-2, 2-5, 10-3, 10-17
 - Загрузка оригиналов 5-3
 - наименования компонентов 2-2
 - Оригиналы, не поддерживаемые автоподатчиком оригиналов 5-3
 - Оригиналы, поддерживаемые автоподатчиком оригиналов 5-3
- Админ/учет
 - Неизвестный идентификатор задания 8-12
 - Параметры администратора 2-20
 - Учет заданий 8-2

Б

- Бумага
 - Бумага специального назначения 10-11
 - Действие со специальной бумагой 7-8
 - Загрузка бумаги 3-5
 - Загрузка бумаги в кассеты 3-7
 - Загрузка бумаги в универсальный лоток 3-10
 - Загрузка конвертов 3-12
 - Кассета 7-9
 - Плотность 7-10
 - Подходящая бумага 10-8
 - Пользовательский формат бумаги 7-7
 - Проверка остатка бумаги 6-10
 - Универсальный лоток 7-9
 - Установка типа носителя 7-7
 - Устройство подачи по умолчанию 7-8
 - Формат и тип носителя 3-13, 7-7
 - Характеристики 10-7
- Бумага перед загрузкой 3-6
- Бумага с предварительной печатью 10-14
- Бункер для отработанного тонера 2-4
- Быстрое сканирование 5-36
 - Параметры 7-23

В

- В отношении торговых марок 1-6
- Ввод
 - Имя файла 5-25
- Ввод имени файла 5-25
 - По умолчанию 7-13
- Включение питания 2-8

- Внутренний лоток 2-2
- Время выхода первой копии 10-16
- Время выхода первой распечатки 10-16
- Выбор бумаги 5-13, 7-14
- Выбор цвета 7-21
- Выключатель питания 2-2
- Выключение питания 2-9
- Выходной лоток оригиналов 2-2

Г

- Глоссарий 10-19

Д

- Двусторонняя 5-15
- Действие со специальной бумагой 7-8
- Дополнительно
 - Крышка стекла оригиналов 10-3
 - Податчик бумаги (на 300 листов) 10-3
 - Устройство двусторонней печати 10-3
- Дополнительное оборудование
 - Общие сведения 10-2
- Драйвер принтера 10-19
 - Справка 4-6

З

- Загрузка оригиналов
 - Загрузка оригиналов в автоподатчик оригиналов 5-3
 - Размещение оригиналов на стекле оригинала 5-2
- Задание
 - Доступное состояние 6-2
 - Отмена 6-8
 - Отображение экрана журналов 6-4
 - Приостановка и возобновление 6-7
 - Проверка журнала 6-4
 - Проверка состояния 6-2
 - Экраны отображения состояния 6-2
- Замена бункера для отработанного тонера 9-6
- Замена контейнера с тонером 9-3
- Замытие бумаги 9-17
 - Автоподатчик оригиналов 9-20
 - Внутри правой крышки 1 9-19
 - Внутри правых крышек 2-4 9-20
 - Кассета 1 9-18
 - Кассеты 2-4 9-18
 - Место замытия 9-17
 - Универсальный лоток 9-18
- Звук 7-6
 - Сигнал 7-6

И

- Измерение 7-11
- Имя пользователя для входа 2-20
- Интерфейс USB 2-6
- Исходное изображение 5-15

К

- Кабель питания
 - подсоединение 2-7

Кабель USB
 подсоединение [2-7](#)
Кассета
 Загрузка бумаги [3-7](#)
 Формат бумаги и тип носителя [3-13](#)
Кассета 1 [2-2](#)
 Замятие бумаги [9-18](#)
Кассеты 2–4 [2-5](#)
 Замятие бумаги [9-18](#)
Ключ-счетчик [10-3](#)
Кнопка "Сканировать"
 Выбор места назначения [5-34](#)
Конверты [10-13](#)
Контейнер с тонером [2-4](#)
Копирование ID-карт [5-9](#)
Копия [5-7](#)
Коррекция черных полос [7-15](#)
Крышка стекла экспонирования [2-5](#), [10-3](#)

Л

Лим.врем.под.бум [7-15](#)
Линия границы [5-18](#)
 По умолчанию [7-14](#)
Лоток оригиналов [2-2](#)

М

Макет 2 на 1 [5-19](#)
 По умолчанию [7-14](#)
Макет 4 в 1 [5-19](#)
 По умолчанию [7-14](#)
Масштаб [5-14](#)
 По умолчанию [7-13](#)
Меры предосторожности при эксплуатации [1-3](#)
Метки размера оригинала [2-2](#)

Н

Наименования компонентов [2-2](#)
Направляющая длины бумаги [2-3](#), [3-8](#)
Направляющая ширины бумаги [2-3](#), [3-8](#)
Направляющие ширины оригиналов [2-2](#)
Настройка общего принтера [2-16](#)
Настройка службы [7-15](#)
 Очистка барабана [7-15](#)
Настройка таймера [7-12](#)
 Автоматический сброс панели [7-12](#)
 Автоматическое удаление ошибок [7-12](#)
 Очистка прерыв. [7-12](#)
 Правило выключения питания [7-12](#)
 Таймер ожидания [7-12](#)
 Таймер отключения питания [7-12](#)
 Таймер сброса ошибок [7-12](#)
 Таймер сброса панели [7-12](#)
Media Type Settings [7-7](#), [7-10](#)
Настройка/обслуж [7-15](#)
Настройки кассеты [3-13](#)
Настройки кассеты 1 (до 4) [7-9](#)
 Тип кассеты 1 (до 4) [7-9](#)
 Формат кассеты 1 (до 4) [7-9](#)
Настройки печати [4-5](#)

Настройки универсального лотка [7-7](#), [7-9](#)
 Размер универсального лотка [7-9](#)
 Тип универсального лотка [7-9](#)
Неизв. ид.задан. [8-12](#)
Непрерывное сканирование [5-25](#)
 По умолчанию [7-13](#)
Носит. для авто [7-8](#)

О

Обработка ошибок [7-11](#)
 Ошибка бумаги при двусторонней печати [7-11](#)
 Ошибка несоответствия бумаги [7-11](#)
Общие параметры [7-5](#)
 Звук [7-6](#)
 Измерение [7-11](#)
 Настройка таймера [7-12](#)
 Обработка ошибок [7-11](#)
 Параметры оригинала/бумаги [7-7](#)
 Тихий режим [7-6](#)
 Устан. огран. [7-11](#)
 Функция по умолчанию [7-13](#)
 Экран по умолчанию [7-6](#)
 Язык [7-5](#)
 Яркость экрана [7-6](#)
Ограничитель оригиналов [2-3](#)
Окружающая среда [1-3](#)
Опорная часть универсального лотка [2-3](#)
Опция
 Автоподатчик оригиналов [10-3](#)
 Key Counter [10-3](#)
Оригинал
 Автоматическое обнаружение оригинала [7-7](#)
 Параметры [7-7](#)
 Пользовательский [7-7](#)
 Формат [xiv](#)
Оригинал изобр.
 По умолчанию [7-13](#)
Оригиналы разных форматов [5-22](#)
Ориентация оригинала [5-21](#)
 По умолчанию [7-13](#)
Отделение для чистящей салфетки [2-3](#)
Отмена заданий [6-8](#)
 Копирование [5-30](#)
 Принтер [4-6](#)
 Сканирование [5-38](#)
Оттенки серого [10-19](#)
Отчет
 Отчет об учете [8-16](#)
 Печать отчета [7-4](#)
Очистка
 Крышка стекла оригиналов/Стекло оригинала [9-2](#)
 Щелевое стекло [9-2](#)
Очистка барабана [7-15](#)
Очистка прерыв. [7-12](#)
Ош. 2-стор. бум. [7-11](#)
Ошибка несоответствия бумаги [7-11](#)

П

Панель управления [2-2](#), [3-2](#)
Параметры администратора [2-20](#)

- Параметры копирования [7-14](#)
 - Автовыбор бумаги [7-14](#)
 - Автом. приоритет % [7-14](#)
 - Выбор бумаги [7-14](#)
 - Параметры места назначения сканирования [7-20](#)
 - Параметры оригинала/бумаги
 - Автоматическое обнаружение оригинала [7-7](#)
 - Действие со специальной бумагой [7-8](#)
 - Настройки кассеты 1 (до 4) [7-7](#)
 - Настройки универсального лотка [7-7](#)
 - Носители для авто [7-8](#)
 - Пользовательский формат бумаги [7-7](#)
 - Пользовательский формат оригинала [7-7](#)
 - Установка типа носителя [7-7](#)
 - Устройство подачи по умолчанию [7-8](#)
 - Пароль для входа [2-20](#)
 - Передняя крышка [2-2](#)
 - Переплет [5-17](#)
 - Переработанная бумага [10-14](#)
 - Печать
 - Настройки печати [4-5](#)
 - Печать с ПК [4-2](#)
 - Печать отчета
 - Карта меню [7-4](#)
 - Состояние сервиса [7-4](#)
 - Страница состояния [7-4](#)
 - Печать с ПК [4-2](#)
 - Пленки [10-11](#)
 - Плотная бумага [10-13](#)
 - Плотность [5-15](#)
 - Плотность фона [5-22](#), [7-15](#)
 - По умолчанию [7-13](#)
 - Податчик бумаги (на 300 листов) [10-3](#)
 - Подготовка кабелей [2-6](#)
 - Подсоединение
 - кабель питания [2-7](#)
 - кабель USB [2-7](#)
 - Подсчет количества напечатанных страниц
 - Печать отчет учета [8-16](#)
 - Счетчик [2-27](#)
 - Учет всех заданий [8-14](#)
 - Учет каждого задания [8-14](#)
 - Поле [5-23](#)
 - По умолчанию [7-13](#)
 - Пользовательский формат бумаги [7-7](#)
 - Пользовательский формат оригинала [7-7](#)
 - Правая крышка 1 [2-3](#)
 - Правило выключ. [7-12](#)
 - Правило выключения [2-24](#)
 - Правовая информация [1-6](#)
 - Правовые ограничения на копирование [1-5](#)
 - Правовые ограничения на сканирование [1-5](#)
 - Правые крышки 2–4 [2-5](#)
 - Прерывание копирования [5-8](#)
 - Принтер [7-15](#)
 - Лим.врем.под.бум [7-15](#)
 - Проверка остатка тонера [6-10](#)
 - Проверка счетчика [2-27](#)
 - Программа [5-26](#)
 - Вызов [5-27](#)
 - Изменение имени программы [5-28](#)
 - Перезапись [5-28](#)
 - Подтверждение [5-27](#)
 - Регистрация [5-26](#)
 - Удаление [5-28](#)
 - Программа Energy Star (ENERGY STAR®) [1-8](#)
- Р**
- Разбор по копиям/сдвиг [5-20](#)
 - По умолчанию [7-13](#)
 - Разм.унив.лотка [7-9](#)
 - Разрешение [10-16](#), [10-17](#)
 - Разрешение сканирования [7-21](#)
 - Разъем интерфейса USB [2-4](#)
 - Расходные материалы
 - Проверка остатка [6-10](#)
 - Реагирование на сообщения [9-12](#)
 - Регулировка плотности [7-15](#)
 - Регулярное обслуживание [9-2](#)
 - Замена бункера для отработанного тонера [9-6](#)
 - Замена контейнера с тонером [9-3](#)
 - Очистка [9-2](#)
 - Регулятор ширины бумаги [2-3](#), [3-8](#)
 - Режим "Питание выключено" [1-7](#)
 - Режим ожидания [1-7](#), [2-22](#)
 - Руководства, поставляемые с аппаратом [x](#)
 - Ручки [2-2](#)
 - Рычаг контейнера с тонером [2-4](#)
 - Рычаг правой крышки 1 [2-3](#)
- С**
- Серийный номер [5-6](#)
 - Сигнал [7-6](#)
 - Символы [1-2](#)
 - Система [7-5](#)
 - Установка блокировки интерфейса [7-5](#)
 - Системное меню [7-2](#)
 - Сканирование [5-31](#)
 - Сканирование изображения в указанное место назначения [5-33](#)
 - Сканирование изображения с выбором места назначения (Быстрое сканирование) [5-36](#)
 - TWAIN/WIA [5-37](#)
 - Скорость копирования [10-16](#)
 - Скорость печати [10-16](#)
 - Совместить [5-18](#)
 - Состояние [6-1](#)
 - Журнал задания отправки [6-4](#)
 - Журнал задания печати [6-4](#)
 - Принтер [6-9](#)
 - Сканер [6-9](#)
 - Состояние бумаги [6-10](#)
 - Состояние задания печати [6-2](#)
 - Состояние тонера [6-10](#)
 - Способ ввода символов [10-4](#)
 - Способ подключения [2-6](#)
 - Стекло оригинала [2-2](#)
 - Стирание границы [5-24](#)
 - По умолчанию [7-13](#)

- Стр./мин [10-19](#)
Страница состояния [10-19](#)
Сшивание книжного оригинала
 По умолчанию [7-14](#)
Сшивание книжных оригиналов [5-17](#)
Сшивание оригиналов [5-17](#)
 По умолчанию [7-14](#)
- Т**
Таймер отключения питания [2-23](#), [2-25](#), [7-12](#)
Таймер режима ожидания [2-22](#), [7-12](#), [10-19](#)
Таймер сброса ошибок [7-12](#)
Таймер сброса панели [7-12](#)
Технические характеристики
 Набор основных функций [10-15](#)
 Функции копирования [10-16](#)
 Функции принтера [10-16](#)
Тип кассеты 1 (до 4) [7-9](#)
Тип унив. лотка [7-9](#)
Тихий режим [7-6](#)
- У**
Универсальный лоток [2-3](#), [10-19](#)
 Загрузка бумаги [3-10](#)
 Формат бумаги и тип носителя [3-15](#)
Управление режимом питания [1-7](#)
Условные обозначения в данном руководстве [xii](#)
Условные обозначения по технике безопасности в данном руководстве [1-2](#)
Устан. огран. [7-11](#)
Установка
 Программное обеспечение [2-10](#)
 Macintosh [2-17](#)
 Windows [2-11](#)
Установка блокировки интерфейса [7-5](#)
Устранение сбоев в работе [9-8](#)
Устройство [6-9](#)
Устройство двусторонней печати [2-5](#), [10-3](#)
Устройство подачи по умолчанию [7-8](#)
Учет заданий
 Вход [8-18](#)
 Выход [8-18](#)
 Добавление учетной записи [8-5](#)
 Настройка по умолчанию [8-13](#)
 Общие сведения об учете заданий [8-2](#)
 Ограничение использования аппарата [8-7](#)
 Печать отчета учета [8-16](#)
 Подсчет количества напечатанных страниц [8-14](#)
 Предел счетчика [8-13](#)
 Редактирование учетной записи [8-8](#)
 Удаление учетной записи [8-9](#)
 Учет заданий при совместном доступе к принтеру [8-10](#)
- Ф**
Финиш. сшивание
 По умолчанию [7-14](#)
Формат кассеты 1 (до 4) [7-9](#)
Формат оригинала [5-20](#)
Функция автоматического двустороннего
- копирования [1-7](#)
Функция управления энергосбережением [1-7](#)
- Х**
Характеристики [10-15](#)
 Автоподатчик оригиналов [10-17](#)
 Податчик бумаги (на 300 листов) [10-18](#)
 Устройство двусторонней печати [10-18](#)
 Функции сканера [10-17](#)
- Ц**
Цветная бумага [10-14](#)
- Щ**
Щелевое стекло [2-2](#)
- Э**
Экран по умолчанию [7-6](#)
Этикетки [10-12](#)
- Я**
Язык [7-5](#)
Яркость экрана [7-6](#)
Ящик печати [4-8](#)
 Параметры [7-26](#)
 Печать документа из ящика печати [4-10](#)
 Сохранение документа в ящик печати [4-9](#)
- D**
dpi [10-19](#)
- E**
EcoPrint [5-22](#), [10-19](#)
 По умолчанию [7-13](#)
- H**
Hagaki [10-13](#)
- K**
KYOCERA Client Tool [7-16](#)
 Получение доступа к KYOCERA Client Tool [2-18](#)
- P**
PDF/A [10-20](#)
Product Library [x](#)
- T**
TWAIN [10-20](#)
 Параметры [7-23](#)
 Сканирование с помощью TWAIN [5-37](#)
- U**
USB [10-20](#)
- W**
WIA [10-20](#)
 Настройка драйвера WIA [2-19](#)

**QUALITY
CERTIFICATE**

This machine has passed
all quality controls and
final inspection

PASSIONATE PEOPLE. FROM ALL OVER THE WORLD.



KYOCERA Document Solutions Europe B.V.

Bloemlaan 4, 2132 NP Hoofddorp,
The Netherlands
Phone: +31-20-654-0000
Fax: +31-20-653-1256



KYOCERA Document Solutions Nederland B.V.

Beechavenue 25, 1119 RA Schiphol-Rijk,
The Netherlands
Phone: +31-20-5877200
Fax: +31-20-5877260



KYOCERA Document Solutions (U.K.) Limited

Eldon Court, 75-77 London Road,
Reading, Berkshire RG1 5BS,
United Kingdom
Phone: +44-118-931-1500
Fax: +44-118-931-1108



KYOCERA Document Solutions Italia S.p.A.

Via Verdi, 89/91 20063 Cernusco s/N.(MI),
Italy
Phone: +39-02-921791
Fax: +39-02-92179-600



KYOCERA Document Solutions Belgium N.V.

Sint-Martinusweg 199-201 1930 Zaventem,
Belgium
Phone: +32-2-7209270
Fax: +32-2-7208748



KYOCERA Document Solutions France S.A.S.

Espace Technologique de St Aubin
Route de l'Orme 91195 Gif-sur-Yvette CEDEX,
France
Phone: +33-1-69852600
Fax: +33-1-69853409



KYOCERA Document Solutions Espana, S.A.

Edificio Kyocera, Avda. de Manacor No.2,
28290 Las Matas (Madrid), Spain
Phone: +34-91-6318392
Fax: +34-91-6318219



KYOCERA Document Solutions Finland Oy

Atomitie 5C, 00370 Helsinki,
Finland
Phone: +358-9-47805200
Fax: +358-9-47805390



KYOCERA Document Solutions Europe B.V., Amsterdam (NL) Zürich Branch

Hohlstrasse 614, 8048 Zürich,
Switzerland
Phone: +41-44-9084949
Fax: +41-44-9084950



KYOCERA Document Solutions Deutschland GmbH

Otto-Hahn-Strasse 12, 40670 Meerbusch,
Germany
Phone: +49-2159-9180
Fax: +49-2159-918100



KYOCERA Document Solutions Austria GmbH

Eduard-Kittenberger-Gasse 95, 1230 Vienna,
Austria
Phone: +43-1-863380
Fax: +43-1-86338-400



KYOCERA Document Solutions Nordic AB

Esbogatan 16B 164 75 Kista,
Sweden
Phone: +46-8-546-550-00
Fax: +46-8-546-550-10



KYOCERA Document Solutions Norge Nuf

Postboks 150 Oppsal, 0619 Oslo,
Norway
Phone: +47-22-62-73-00
Fax: +47-22-62-72-00



KYOCERA Document Solutions Danmark A/S

Ejby Industrivej 60, DK-2600 Glostrup,
Denmark
Phone: +45-70223880
Fax: +45-45765850



KYOCERA Document Solutions Portugal Lda.

Rua do Centro Cultural, 41 (Alvalade) 1700-106 Lisboa,
Portugal
Phone: +351-21-843-6780
Fax: +351-21-849-3312



KYOCERA Document Solutions South Africa (Pty) Ltd.

KYOCERA House, Hertford Office Park,
90 Bekker Road (Cnr. Allandale), Midrand, South Africa
Phone: +27-11-540-2600
Fax: +27-11-466-3050



KYOCERA Document Solutions Russia LLC

Botanicheskyy pereulok 5, Moscow, 129090,
Russia
Phone: +7(495)741-0004
Fax: +7(495)741-0018



KYOCERA Document Solutions Middle East

Dubai Internet City, Bldg. 17,
Office 157 P.O. Box 500817, Dubai,
United Arab Emirates
Phone: +971-04-433-0412



KYOCERA Document Solutions Inc.

2-28, 1-chome, Tamatsukuri, Chuo-ku
Osaka 540-8585, Japan
Phone: +81-6-6764-3555
<http://www.kyoceradocumentsolutions.com>

